

Ariete

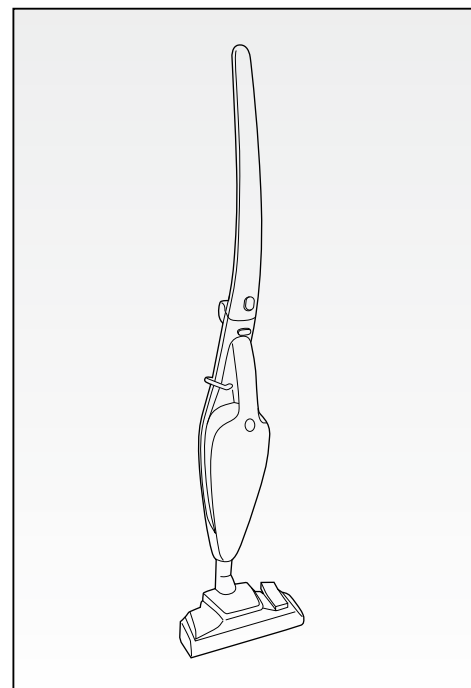

Scopa elettrica
Stick vacuum cleaner
Aspirateur électrique
Staubsauger
Aspiradora
Aspirador de pó eléctrica
Stofzuiger
Ηλεκτρική σκούπα
Вертикальный пылесос
Пилосос ручний для дому
Szczotka elektryczna
مكنسة كهربائية

199 202 250
NUMERO UNICO

Ariete

De' Longhi Appliances Srl
Divisione Commerciale Ariete
Via San Quirico, 300
50013 Campi Bisenzio FI - Italy
E-Mail: info@ariete.net
Internet: www.ariete.net

CE EAC

2764

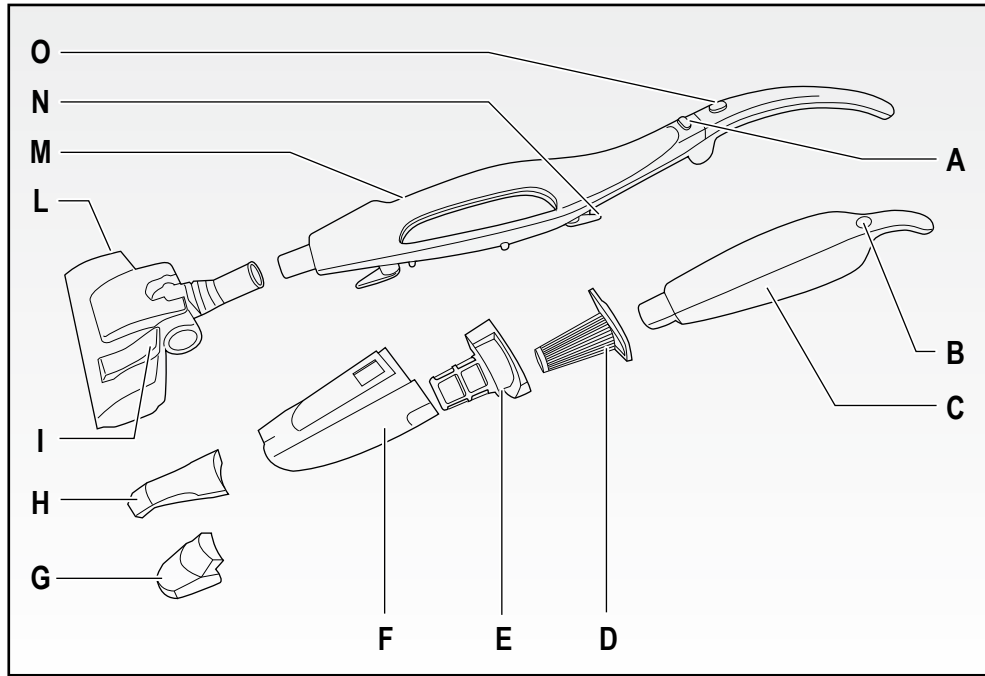

Fig. 1

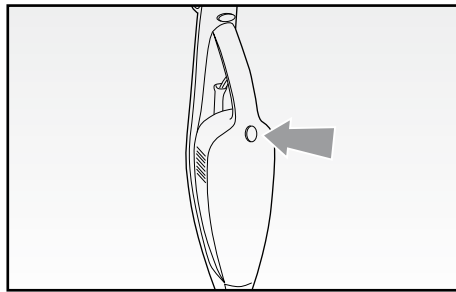

Fig. 2

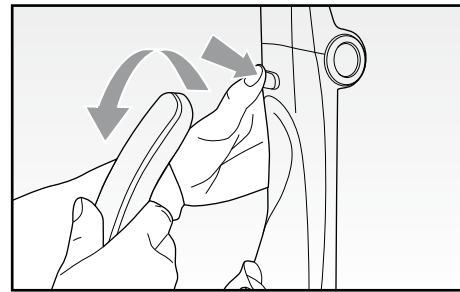

Fig. 3

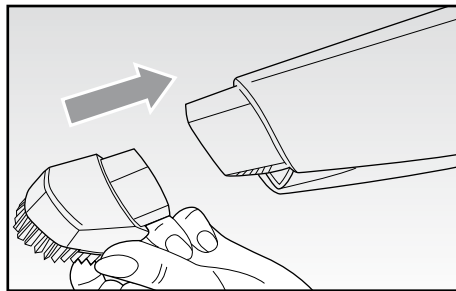

Fig. 4

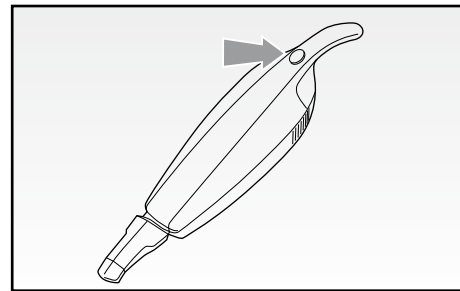

Fig. 5

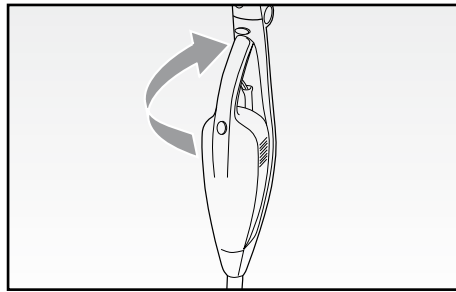

Fig. 6

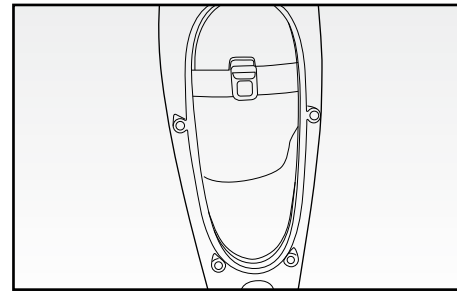

Fig. 7

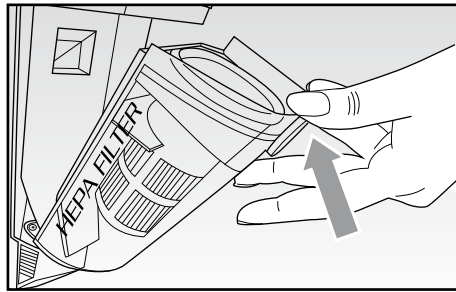

Fig. 8

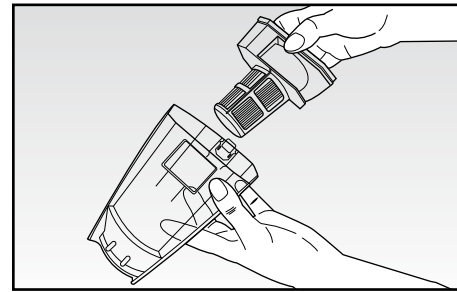

Fig. 9

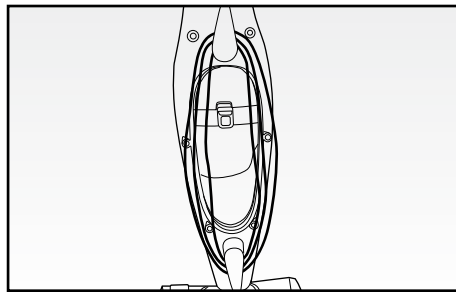

Fig. 10

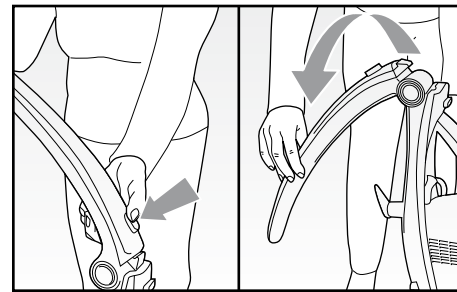

Fig. 11

AVVERTENZE IMPORTANTI

LEGGERE QUESTE ISTRUZIONI PRIMA DELL'USO.

Usando apparecchi elettrici è necessario prendere le opportune precauzioni, tra le quali:

1. Non mettere l'apparecchio sopra o vicino a fonti di calore.
2. Non usare l'apparecchio in prossimità di persone, nè alzarlo all'altezza di occhi, orecchie, ecc... per evitare gravi infortuni.
3. Non lasciare l'apparecchio esposto ad agenti atmosferici (pioggia, sole, ecc...).
4. Fare attenzione che il cavo elettrico non venga a contatto con superfici calde.
5. Questo apparecchio non è adatto all'utilizzo da parte di persone con capacità fisiche, sensoriali o mentali ridotte. Gli utenti che manchino di esperienza e conoscenza dell'apparecchio oppure ai quali non siano state date istruzioni relative all'utilizzo dell'apparecchio dovranno essere soggette alla supervisione da parte di una persona responsabile della loro sicurezza.
6. Questo apparecchio può essere utilizzato da bambini di età da 8 anni in su se sotto sorveglianza oppure se hanno ricevuto le istruzioni riguardanti l'utilizzo dell'apparecchio in sicurezza e se capiscono i pericoli implicati.
7. I bambini non devono giocare con l'apparecchio.
8. Le operazioni di pulizia e di manutenzione da parte dell'utilizzatore non devono essere effettuate dai bambini a meno che non abbiano un'età superiore a 8 anni e operino sotto sorveglianza.
9. Non inserire alcun oggetto nelle aperture dell'apparecchio e evitare che oggetti ostruiscano il flusso d'aria.
10. Mantenere le aperture libere da polvere, lanugine, capelli, ecc.
11. Non usare l'apparecchio senza filtro.
12. Non raccogliere oggetti molto caldi o che stanno fumando o bruciando come sigarette, fiammiferi o cenere ancora calda.
13. Non raccogliere materiale infiammabile o combustibile (liquidi volatili, benzina, kerosene, ecc.) né usare in presenza di grandi quantità d'acqua.
14. Non usare l'apparecchio in ambienti chiusi e con vapori emanati da vernici ad olio, o da solventi o impermeabilizzanti da polvere infiammabile o altri vapori tossici o esplosivi.
15. Non raccogliere materiale tossico (candeggina, ammoniaca, sturalavandini, benzine, ecc.).
16. NON IMMERGERE MAI IL CORPO DEL PRODOTTO, LA SPINA ED IL CAVO

ELETTRICO IN ACQUA O ALTRI LIQUIDI, USARE UN PANNO UMIDO PER LA LORO PULIZIA.

17. SPEGNERE L'APPARECCHIO QUANDO L'UTILIZZO E' TERMINATO E PRIMA DI INSERIRE O TOGLIERE LE SINGOLE PARTI O PRIMA DI ESEGUIRE LA PULIZIA.
18. Assicurarsi di avere sempre le mani ben asciutte prima di utilizzare o di regolare gli interruttori posti sull'apparecchio o prima di toccare la spina e i collegamenti di alimentazione.
19. Per staccare la spina, afferrarla direttamente e staccarla dalla presa a parete. Non staccarla mai tirandola per il cavo.
20. Non usare l'apparecchio se il cavo elettrico o la spina risultano danneggiati, o se l'apparecchio stesso risulta difettoso; in questo caso portatelo al più vicino Centro di Assistenza Autorizzato.
21. Se il cavo di alimentazione è danneggiato, esso deve essere sostituito dal Costruttore o dal suo servizio assistenza tecnica o comunque da una persona con qualifica simile, in modo da prevenire ogni rischio.
22. L'apparecchio è concepito per il SOLO USO DOMESTICO e non deve essere adibito ad uso commerciale o industriale.
23. Questo apparecchio è conforme alla direttiva 2014/35/EU e EMC 2014/30/EU.
24. Eventuali modifiche a questo prodotto, non espressamente autorizzate dal produttore, possono comportare il decadimento della sicurezza e della garanzia del suo utilizzo da parte dell'utente.
25. Allorchè si decida di smaltire come rifiuto questo apparecchio, si raccomanda di renderlo inoperante tagliandone il cavo di alimentazione. Si raccomanda inoltre di rendere innocue quelle parti dell'apparecchio suscettibili di costituire un pericolo, specialmente per i bambini che potrebbero servirsi dell'apparecchio per i propri giochi.
26. Gli elementi dell'imballaggio non devono essere lasciati alla portata dei bambini in quanto potenziali fonti di pericolo.
27.  Per il corretto smaltimento del prodotto ai sensi della Direttiva Europea 2012/19/EU si prega leggere l'apposito foglietto allegato al prodotto.

CONSERVARE QUESTE ISTRUZIONI

DESCRIZIONE DELL'APPARECCHIO (Fig. 1)



A Pulsante di sbloccaggio	G Aspiratore con spazzolino
B Pulsante di accensione/spengimento (ON/OFF)	H Aspiratore per fessure
C Corpo estraibile / aspirabriciole	I Selettore pavimenti duri / tappeti
D Filtro	L Spazzola per pavimenti / tappeti
E Supporto filtro	M Corpo dell'apparecchio
F Contenitore della polvere	N Avvolgicavo
	O Pulsante per inclinazione impugnatura

Il prodotto funziona in 2 modalità:

- 1 come una normale scopa elettrica, tramite la spazzola per pulire tappeti /pavimenti (L), e inclinando all'indietro il corpo dell'apparecchio (M) nella tipica posizione di utilizzo,
- 2 come aspirabriciole, estraendo la parte portatile (C), ideale per pulire superfici e piani di lavoro tramite l'aspiratore con lo spazzolino (G) o con l'aspiratore fessure (H) per una maggiore praticità negli spazi stretti.

ACCESSORI

Spazzola per pavimenti / tappeti (L)

- Adatta alla pulizia sia di zone ampie sia di angoli difficili da raggiungere.
- Per pulire i tappeti ed i pavimenti resistenti si consiglia di non utilizzare la spazzola. La spazzola è dotata di ruote per favorire la scorrevolezza su tutti i tipi di superfici. Scegliere la sporgenza desiderata delle setole premendo la leva all'estremità della spazzola. Per sollevare la spazzola premere la leva interruttore contrassegnata con il simbolo  del tappeto.
- Per una migliore pulizia e conservazione dei pavimenti lisci, come il PVC, il parquet o le mattonelle, è preferibile l'uso della spazzola. Per estrarre la spazzola occorre premere la leva interruttore contrassegnata con il simbolo  pavimenti lisci.

Aspiratore con spazzolino (G) (Solo per Aspiratore Portatile)

Adatto per la pulizia di superfici e piani di lavoro, ma anche per divani e tessuti.

Aspiratore fessure (H) (Solo per Aspiratore Portatile)

Adatto per la pulizia di angoli, fessure od aree difficili da raggiungere.

ISTRUZIONI PER L'USO

- Collegare la spina elettrica ad una presa di corrente.
- Con la parte portatile (C) correttamente assemblata nel corpo dell'apparecchio (M), premere il pulsante di accensione (B), posto sul corpo estraibile (C) ed inclinare indietro il manico nella tipica posizione di utilizzo (Fig. 2).
- Pulire le superfici ampie spingendo con la spazzola (L) in avanti.
Ciò permette all'aspiratore di raccogliere i frammenti e lo sporco dal pavimento.
- Per la pulizia di angoli e piccole superfici, ruotare la scopa nella direzione opposta. I frammenti e lo sporco possono così essere spostati per poi essere aspirati.

ATTENZIONE: spegnere subito la scopa qualora rimanga impigliato qualcosa all'interno della spaz-

zola, come un pezzo di stoffa, le frange di un tappeto, ecc.

- Completata la pulizia, spegnere la scopa premendo ancora il pulsante di spegnimento (B).

Aspiratore Portatile

- Tenendo fermo il manico del corpo dell'apparecchio (M), premere il pulsante di sbloccaggio (A) ed estrarre l'aspiratore portatile completo di cavo elettrico (Fig. 3).
- All'estremità del contenitore della polvere (F), applicare l'accessorio desiderato (Fig. 4); premere il pulsante di accensione (B) per mettere in funzione l'aspiratore portatile utilizzandolo mediante l'apposita impugnatura (Fig. 5).
- Per riposizionare l'aspiratore portatile nel corpo dell'apparecchio (M), rimuovere innanzitutto l'accessorio installato estraendolo verso l'esterno, quindi posizionare l'estremità del contenitore polvere (F) nella zona inferiore dell'apposito alloggiamento nel corpo dell'apparecchio (M) e spingere indietro con cautela l'aspiratore portatile fino ad udire lo scatto che conferma il corretto inserimento (Fig. 6).

ATTENZIONE: Assicurarsi di aver correttamente installato l'aspiratore portatile, prima di procedere con un nuovo utilizzo.

PULIZIA

- Pulire il corpo dell'apparecchio (M) ed il corpo estraibile (C) utilizzando esclusivamente un panno umido con detergente neutro, se necessario.
Nel far questo non far entrare nessun tipo di liquido nell'aspirapolvere.
Non utilizzare mai sostanze pulenti di tipo forte (liquidi smacchianti, solventi) che potrebbero corrodere la plastica.

Come svuotare il contenitore della polvere (F)

ATTENZIONE: Pulire il contenitore della polvere (F) ed il filtro (D) in tempo utile; la potenza d'aspirazione sarà ridotta se il contenitore è pieno od il filtro ostruito.

- Dalla parte posteriore dell'apparecchio, verificare se il contenitore della polvere (F) è pieno (Fig. 7).
- Estrarre l'aspiratore portatile come descritto in precedenza.
- Premere il pulsante di sbloccaggio ed estrarre il contenitore completo (Fig. 8).
- Estrarre verso l'esterno il filtro (D) (Fig. 9) e quindi il relativo supporto (E) e procedere con la loro pulizia.

ATTENZIONE: Lavare il filtro (D) solo con acqua pulita senza usare saponi o detersivi.

- Quindi svuotare il contenitore della polvere (A) in un apposito sacchetto di plastica e, se necessario, lavarlo con acqua.
- Far asciugare bene tutti i componenti e procedere con il rimontaggio.

ATTENZIONE: Montare correttamente il supporto (E), il filtro (D), il contenitore della polvere (F) prima di avviare l'apparecchio.

- Riasssemblare l'apparecchio e riporlo utilizzando l'apposito avvolgicavo (N) posteriore (Fig. 10).
- Se necessario, premendo l'apposito pulsante (O) è possibile inclinare all'indietro l'impugnatura (Fig. 11).

IMPORTANT SAFEGUARDS

READ THESE INSTRUCTIONS BEFORE USE

The necessary precautions must be taken when using electrical appliances, and these include the following:

1. Never place the appliance on or close to sources of heat.
2. Never use the appliance in proximity to people or lift to eye level, ear level, etc... as there is a serious risk of accident.
3. Never leave the appliance exposed to the elements (rain, sun, etc....).
4. Make sure that the power cord does not come into contact with hot surfaces.
5. This appliance is not intended for use by persons with reduced physical, sensory or mental capabilities, or lack of experience and knowledge, unless they have been given supervision or instruction concerning use of the appliance by a person responsible for their safety.
6. This appliance can be used by children aged 8 years and up if properly monitored or if you have received instructions regarding the appliance safe use and if they understand the dangers involved.
7. Children shall not play with the appliance.
8. Cleaning and maintenance by the user must not be carried out by children unless they are older than 8 years and are monitored during the operation.
9. Never insert any items in the openings of the appliance and do not allow items to obstruct air flow.
10. Keep openings free from dust, fluff, hair, etc.
11. Never use the appliance without the filter.
12. Do not use to clean up hot items or any items that are giving off smoke or which are burning, such as cigarettes, matches or hot ash.
13. Never pick up flammable or combustible materials (volatile fluids, petrol, kerosene, etc.) or use where there are large amounts of water.
14. Never use the appliance in closed environments or where there might be fumes from oil-based paints and varnishes or solvents, waterproofing treatments, flammable powders or other toxic or explosive fumes.
15. Never pick up toxic materials (bleach, ammonia, drain cleaners, petrol, etc.).
16. NEVER PLACE THE APPLIANCE BODY, PLUG OR POWER CORD IN WATER OR OTHER LIQUIDS; ALWAYS WIPE CLEAN WITH A DAMP CLOTH.
17. SWITCH OFF THE APPLIANCE AFTER USE AND BEFORE FITTING OR REMOVING SINGLE PARTS AND BEFORE CLEANING.

18. Always make sure that your hands are thoroughly dry before using or adjusting the switches on the appliance, or before touching the power plug or power connections.
 19. To unplug the appliance, grip the plug and remove it directly from the power socket. Never pull the power cord to unplug the appliance.
 20. Never use the appliance if the power cord or plug are damaged or if the appliance itself is faulty; in this case, take it to your nearest Authorised Assistance Centre.
 21. To prevent any risks, if the power cord is damaged, it must be replaced by the manufacturer, its Technical Assistance Service or a similarly qualified person.
 22. This appliance is designed for HOME USE ONLY and may not be used for commercial or industrial purposes.
 23. This appliance conforms to the 2014/35/EU and EMC 2014/30/EU directives.
 24. Any changes to this product that have not been expressly authorised by the manufacturer may lead to the user's guarantee being rendered null and void.
 25. In the event that you decide to dispose of the appliance, we advise you to make it inoperative by cutting off the power cord. We also recommend that any parts that could be dangerous be rendered harmless, especially for children, who may play with the appliance or its parts.
 26. Packaging must never be left within the reach of children since it is potentially dangerous.
-  To dispose of product correctly according to European Directive 2012/19/EU, please refer to and read the provided leaflet enclosed with the product.

DO NOT THROW AWAY THESE INSTRUCTIONS

APPLIANCE DESCRIPTION (Fig. 1)



- | | | | |
|---|--|---|------------------------------------|
| A | Unlocking buttons | G | Vacuum cleaner with brush |
| B | ON/OFF button | H | Crevice nozzle |
| C | Removable body / handheld vacuum cleaner | I | Selector for hard floors / carpets |
| D | Filter | L | Brush for floors / carpets |
| E | Filter support | M | Appliance body |
| F | Dust container | N | Cord winder |
| | | O | Button for handle tilting |

The product works in two modes:

- 1 as a standard electric broom through the brush to clean carpets / floors (L) and, by tilting the appliance body (M) backwards, in the normal position for use,
- 2 as handheld vacuum cleaner, by taking off the removable part (C), suitable for cleaning surfaces and working table through the vacuum cleaner with the brush (G) or the crevice nozzle (H) in case of narrow spaces.

ATTACHMENTS

Brush for floors / carpets (L)

- Suitable for cleaning both of wide spaces and corners hard to reach.
- When cleaning carpets and though floors, never use the brush. The brush is equipped with wheels to facilitate the smoothness on every kind of surfaces. Select the required position of the bristles by pressing the lever at the end of the brush. To lift the brush, press the switch lever marked with the symbol  of the carpet.
- For a better cleaning and keeping of the smooth floors, as PVC, parquet or tiles, it is recommended to use the brush. To remove the brush, press the switch lever marked with the symbol  smooth floors.

Vacuum cleaner with brush (G) - for handheld vacuum cleaner only

Suitable for cleaning surfaces and working tables, as well as couches and fabrics.

Crevice nozzle (H) - for handheld vacuum cleaner only

Suitable for cleaning corners, crevices or areas hard to reach.

HOW TO OPERATE

- Plug the appliance into a mains power socket.
- With the handheld part (C) properly assembled in the appliance body (M), press the switching on button (B) situated on the removable body (C) and tilt the handle backwards in the standard position of use (Fig. 2).
- Clean the wide surfaces by pushing with the brush (L) forwards.
This allows the vacuum cleaner to collect the fragments and the dirt on the floor.
- For cleaning the corners and small surfaces, rotate the broom in the opposite direction. The fragments and dirt can be moved to be collected.

ATTENTION: switch the broom off immediately when something remains stuck inside the brush, as some fabric, carpet fringes, etc.

- After cleaning, switch the broom off by pressing the switching off button (B) once more.

Handheld vacuum cleaner

- By holding the handle of the appliance body (M), press the unlocking button (A) and remove the handheld vacuum cleaner complete with power cord (Fig. 3).
- At the end of the dust container (F), apply the required attachment (Fig. 4); press the switching on button (B) to start the appliance by means of the apposite handle (Fig. 5).
- For positioning the handheld vacuum cleaner back into the appliance body (M), remove the

installed attachment first, by removing it outward and then position the end of the dust container (F) in the lower side of the apposite housing in the appliance body (M) and slightly push backward the handheld vacuum cleaner until it clicks into place (Fig. 6).

WARNING: Make sure the handheld vacuum cleaner is properly installed before proceeding with a new use.

CLEANING

- Clean the appliance body (M) and the removable body (C) by using only a damp cloth with mild detergent, if necessary.

Proceed with care to prevent any kind of liquid from getting into the appliance.

Never use strong cleaning agents (stain removers, solvents) that may corrode the plastic.

How to empty the dust container (F)

WARNING: Clean the dust container (F) and the filter (D) in due time. The suction power is reduced when the container is full or the filter is obstructed.

- From the back of the appliance, check whether the dust container (F) is full (Fig. 7).

- Remove the handheld vacuum cleaner as previously described.

- Press the unlocking button and remove the complete container (Fig. 8).

- Remove the filter (D) outwards (Fig. 9) and the related support (E) to clean them.

WARNING: Wash the filter (D) only with fresh water without using soap or detergents.

- Empty the dust container (A) into an apposite plastic bag and wash it with water, if necessary.

- Let the components dry and reassemble.

WARNING: Properly assemble the support (E), the filter (D), and the dust container (F) before starting the appliance.

- Reassemble the appliance and store it using the apposite rear cord winder (N) - Fig. 10.

- If necessary, the handle can be tilted back by pressing the apposite button (O), Fig. 11.

INSTRUCTIONS IMPORTANTES

LIRE CES INSTRUCTIONS AVANT L'EMPLOI

Lors de l'utilisation d'appareils électriques, il est nécessaire de prendre les précautions suivantes:

1. Ne placez pas l'appareil au dessus ou près de sources de chaleur.
2. N'utilisez pas l'appareil près d'autres personnes, et ne le soulevez pas à la hauteur de vos yeux, de vos oreilles, etc. afin d'éviter tout accident.
3. N'exposez jamais l'appareil aux agents atmosphériques externes (pluie, soleil, etc.).
4. Veillez à ce que le câble électrique n'entre jamais en contact avec des surfaces chaudes.
5. Cet appareil n'est pas indiqué pour l'utilisation de la part de personnes ayant des capacités physiques, sensorielles ou mentales réduites. Les utilisateurs n'ayant pas l'expérience, une connaissance suffisante de l'appareil ou n'ayant pas reçu les instructions relatives à l'appareil, devront faire l'objet d'un contrôle de supervision de la part d'une personne responsable de leur sécurité.
6. Cet appareil peut être utilisé par les enfants à partir de 8 ans sous la surveillance d'un adulte ou seuls, à condition d'avoir été instruits sur la façon d'utiliser l'appareil en toute sécurité et d'avoir compris les dangers pouvant en découler.
7. Les enfants ne doivent pas jouer avec l'appareil.
8. Le nettoyage et l'entretien effectués par l'utilisateur ne doivent pas être délégués aux enfants, à moins qu'ils aient plus de 8 ans et soient surveillés par un adulte.
9. N'introduisez aucun objet dans les ouvertures de l'appareil et évitez l'obstruction du flux d'air.
10. Nettoyez les ouvertures en éliminant la poussière, les cheveux et autres saletés.
11. L'appareil ne doit pas être utilisé sans filtre.
12. N'aspirez pas d'objets très chauds ou qui sont en train de brûler tels que les cigarettes, les allumettes ou la cendre encore chaude.
13. N'aspirez pas de liquides inflammables ou combustibles (liquides volatiles, essence, kérosène, etc.) et n'utilisez pas l'appareil en présence d'une quantité d'eau trop importante.
14. N'utilisez pas l'appareil dans des lieux fermés, en présence de vapeurs de peintures à l'huile, de solvants, d'imperméabilisants ou en présence de poudres inflammables ou autres vapeurs toxiques ou explosives.
15. N'aspirez pas de matériaux toxiques (eau de javel, ammoniac, produits de

débouchage, essences, etc.).

16. NE PAS PLONGER LE CORPS DU PRODUIT, LA FICHE NI LE CÂBLE ELECTRIQUE DANS L'EAU OU AUTRES LIQUIDES, ET UTILISER TOUJOURS UN CHIFFON HUMIDE POUR LES NETTOYER.
17. ETEINDRE L'APPAREIL A LA FIN DE L'UTILISATION ET AVANT D'ASSEMBLER OU DE DEMONTER LES COMPOSANTS DE L'APPAREIL OU AVANT DE PROCEDER A SON NETTOYAGE.
18. Vérifier d'avoir toujours les mains sèches avant d'utiliser ou de régler les interrupteurs placés sur l'appareil ou avant de manipuler la fiche et les connexions électriques.
19. Pour débrancher l'appareil, saisir directement la fiche en la débranchant de la prise murale. Ne tirez jamais sur le câble d'alimentation.
20. N'utilisez pas l'appareil si le câble électrique ou la fiche sont endommagés, ou si l'appareil résulte défectueux; dans ce cas, contactez le Centre d'Assistance Après-vente Autorisé le plus proche.
21. Si le câble d'alimentation est endommagé, il doit être remplacé par le Constructeur ou par son service après-vente ou, dans tous les cas, par un technicien qualifié, de façon à éviter tout risque de danger.
22. L'appareil a été conçu EXCLUSIVEMENT pour un USAGE DOMESTIQUE et il ne peut en aucun cas être destiné à un usage commercial ou industriel.
23. Cet appareil est conforme à la directive 2014/35/EU et EMC 2014/30/EU.
24. Toute modification du produit, non autorisé expressément par le producteur, peut comporter la réduction de la sécurité et la déchéance de la garantie.
25. Si vous décidez de vous défaire de cet appareil, il est fortement recommandé de le rendre inutilisable en éliminant le câble d'alimentation électrique. Nous conseillons en outre d'exclure toute partie de l'appareil pouvant constituer une source de danger, en particulier pour les enfants qui peuvent se servir de l'appareil pour jouer.
26. Ne laissez pas les parties de l'emballage à la portée des enfants car elles constituent une source potentielle de danger.
27.  Pour l'élimination correcte du produit aux termes de la Directive Européenne 2012/19/EU, nous vous prions de lire le feuillet qui accompagne le produit.

CONSERVEZ SOIGNEUSEMENT CES INSTRUCTIONS

DESCRIPTION DE L'APPAREIL (Fig. 1)



A Poussoir de déblocage	H Aspirateur pour fissures
B Poussoir de marche/arrêt (ON/OFF)	I Sélecteur sols durs / tapis
C Corps amovible / aspirateur à miettes	L Brosse pour sols / tapis
D Filtre	M Corps de l'appareil
E Support filtre	N Enrouleur de câble
F Récipient poussière	O Bouton pour inclinaison manche
G Aspirateur avec brosse	

Le produit fonctionne selon 2 modalités:

- 1 comme un balai électrique normal, à travers la brosse pour nettoyer les tapis / sols (L), et en inclinant le corps de l'appareil (M) vers l'arrière, dans sa position typique d'utilisation,
- 2 comme aspirateur à miettes, en extrayant la partie portable (C), idéale pour nettoyer les surfaces et les plans de travail au moyen de l'aspirateur avec la petite brosse (G) ou avec l'aspirateur pour fissures (H) plus commode dans les espaces réduits.

ACCESSOIRES

Brosse pour sols / tapis (L)

- Indiquée pour le nettoyage des zones vastes et des angles difficiles à atteindre.
- Pour le nettoyage des tapis et des sols résistants, il est conseillé de ne pas utiliser la brosse. La brosse est munie de roues pour faciliter son glissement sur tout type de surface. Choisir la longueur désirée des poils en appuyant sur le levier à l'extrémité de la brosse. Pour soulever la brosse, appuyer sur le levier interrupteur portant le symbole du tapis  .
- Pour mieux nettoyer et conserver les sols lisses, comme le PVC, le parquet ou le carrelage, il est préférable d'utiliser la brosse. Pour extraire la brosse, il faut appuyer sur le levier interrupteur portant le symbole du sol lisse  .

Aspirateur avec petite brosse (G) (Seulement pour Aspirateur Portatif)

Indiqué pour le nettoyage de surfaces et de plans de travail mais aussi pour les divans et les tissus.

Aspirateur pour fissures (H) (Seulement pour Aspirateur Portatif)

Indiqué pour le nettoyage des angles, des fissures ou des zones difficiles à atteindre.

INSTRUCTIONS D'EMPLOI

- Brancher la fiche électrique dans une prise de courant.
- Avec la partie portable (C) correctement assemblée sur le corps de l'appareil (M), appuyer sur le poussoir de mise en marche (B), situé sur le corps amovible (C) et incliner le manche en arrière dans sa position typique d'utilisation (Fig. 2).
- Nettoyer les surfaces vastes en poussant avec la brosse (L) en avant. Cela permet à l'aspirateur de recueillir les fragments et la saleté du sol.
- Pour le nettoyage des angles et des petites surfaces, tourner le balai électrique dans la position opposée. Les fragments et la saleté peuvent ainsi être déplacés pour être ensuite aspirés.

ATTENTION: éteindre immédiatement le balai si quelque chose s'encastre à l'intérieur de la brosse,

comme un morceau d'étoffe, les franges d'un tapis, etc.

- A la fin du nettoyage, éteindre le balai en appuyant encore sur le poussoir d'arrêt (B).

Aspirateur Portatif

- En bloquant le manche du corps de l'appareil (M), appuyer sur le poussoir de déblocage (A) et extraire l'aspirateur portatif avec son cordon électrique (Fig. 3).
- A l'extrémité du récipient à poussière (F), appliquer l'accessoire désiré (Fig. 4); appuyer sur le poussoir de mise en marche (B) pour faire démarrer l'aspirateur portatif en le tenant par sa poignée (Fig. 5).
- Pour remettre l'aspirateur portatif sur le corps de l'appareil (M), retirer avant tout l'accessoire installé en l'extrayant vers l'extérieur, puis positionner l'extrémité du récipient à poussière (F) dans la zone inférieure du logement situé sur le corps de l'appareil (M) et pousser avec précaution l'aspirateur portatif en arrière jusqu'au déclic qui confirme l'enclenchement correct (Fig. 6).

ATTENTION: Vérifier que l'aspirateur portatif ait été correctement installé avant de réutiliser l'aspirateur.

NETTOYAGE

- Nettoyer le corps de l'appareil (M) et le corps amovible (C) en utilisant exclusivement un chiffon humide avec un détergent neutre, si nécessaire.
Durant cette opération, ne faire pénétrer aucun type de liquide dans l'aspirateur.
Ne jamais utiliser de produits nettoyants agressifs (liquides antitaches, solvants) qui pourraient attaquer le plastique.

Comment vider le récipient de la poussière (F)

ATTENTION: Nettoyer le récipient à poussière (F) et le filtre (D) en temps utile; la puissance d'aspiration sera réduite si le récipient est plein ou si le filtre est bouché.

- Vérifier, depuis la partie arrière de l'appareil, si le récipient à poussière (F) est plein (Fig. 7).
- Extraire l'aspirateur portatif comme décrit précédemment.
- Appuyer sur le poussoir de déblocage et extraire le récipient complet (Fig. 8).
- Extraire le filtre (D) vers l'extérieur (Fig. 9) suivi de son support (E) et procéder à leur nettoyage.

ATTENTION: Laver le filtre (D) uniquement avec de l'eau propre, sans utiliser de savon ou de produit de nettoyage.

- Vider ensuite le récipient de la poussière (A) dans un sac plastique et, si nécessaire, le laver avec soin.
- Faire sécher correctement tous les composants et procéder au remontage.

ATTENTION: Monter correctement le support (E), le filtre (D), le récipient à poussière (F) avant de faire démarrer l'appareil.

- Réassembler l'appareil et le ranger en enroulant le cordon autour de son logement (N) arrière (Fig. 10).
- Si besoin, il est possible d'incliner le manche vers l'arrière en appuyant sur le bouton (O) (Fig. 11).

WICHTIGE HINWEISE

VOR GEBRAUCH BITTE DIESE ANLEITUNG LESEN

Beim Gebrauch von Elektrogeräten sind einige Vorsichtsmaßnahmen zu treffen:

1. Gerät nicht auf oder an Wärmequellen abstellen.
2. Verwenden Sie das Gerät nicht in der Nähe von Personen und bringen Sie es nie auf die Höhe von Augen und Ohren, um schwere Unfälle zu vermeiden.
3. Gerät keinen Witterungseinflüssen (Regen, Sonne, usw.) aussetzen.
4. Das Stromkabel darf nicht mit heißen Flächen in Berührung kommen.
5. Dieses Gerät ist nicht für den Gebrauch durch Personen geeignet, die nicht im vollen Besitz ihrer körperlichen, sensorischen und geistigen Fähigkeiten sind. Benutzer, denen es an Erfahrung und Kenntnis des Geräts mangelt oder die nicht in die Verwendung des Geräts eingewiesen wurden, müssen durch eine Person überwacht werden, die für ihre Sicherheit verantwortlich ist.
6. Dieses Gerät darf von Kindern ab dem 8. Lebensjahr verwendet werden, unter der Bedingung, dass eine angemessene Aufsicht ausgeübt wird oder dass die Kinder über den sicheren Gebrauch des Gerätes unterrichtet worden und der entsprechenden Gefahren bewusst sind.
7. Kinder dürfen mit dem Gerät nicht spielen.
8. Kindern ab 8 Jahren dürfen Reinigungs- und Wartungseingriffe nur unter der Aufsicht von Erwachsenen ausüben.
9. Führen Sie keine Gegenstände in die Öffnungen des Geräts ein und achten Sie darauf, dass der Luftdurchsatz nicht durch angesaugte Gegenstände behindert wird.
10. Halten Sie die Öffnungen frei von Staub, Fusseln, Haaren usw.
11. Benutzen Sie das Gerät nicht ohne Filter
12. Saugen Sie keine sehr heißen, rauchenden oder brennenden Gegenstände auf, wie beispielsweise Zigarettenstummel, Streichhölzer oder noch heiße Asche usw.
13. Saugen Sie kein entflammbares oder brennbares Material auf (flüchtige Flüssigkeiten, Benzin, Kerosin usw.), und benutzen Sie das Gerät nicht bei größeren Wassermengen.
14. Verwenden Sie das Gerät nicht in geschlossenen Räumen, in denen die Dämpfe von Öl-Lacken, Lösungs- oder Dichtmitteln, entflammbarer Staub oder sonstige giftige oder explosionsgefährdete Dämpfe vorhanden sind.
15. Saugen Sie kein giftiges Material auf (Chlorlauge, Ammoniak, Abflussreiniger, Benzin usw.)
16. DAS GEHÄUSE, DEN STECKER UND DAS STROMKABEL DES GERÄTS

- KEINESFALLS IN WASSER ODER SONSTIGE FLÜSSIGKEITEN TAUCHEN. VERWENDEN SIE ZUR REINIGUNG EIN FEUCHTES TUCH.
17. SCHALTEN SIE DAS GERÄT AUS, WENN SIE ES NICHT MEHR BRAUCHEN ODER BEVOR SIE EINZELTEILE EINSETZEN ODER ENTFERNEN, BZW. BEVOR SIE ES REINIGEN.
 18. Vergewissern Sie sich immer, dass Ihre Hände trocken sind, bevor Sie die Schalter am Gerät benutzen oder einstellen, oder bevor Sie den Stecker und die Versorgungsanschlüsse berühren.
 19. Direkt am Stecker ziehen, um diesen aus der Wandsteckdose zu führen. Niemals am Kabel ziehen.
 20. Das Gerät nicht benutzen, falls das Stromkabel oder der Stecker beschädigt sein sollten oder das Gerät selbst defekt ist. Es zur nächsten Vertrags-Kundendienststelle bringen.
 21. Zur Gefahrenvorbeugung darf das eventuell beschädigte Stromkabel nur vom Hersteller oder seiner Kundendienststelle, d.h. nur von einer ähnlich qualifizierten Person ausgewechselt werden.
 22. Das Gerät ist AUSSCHLIEßLICH FÜR DEN HAUSGEBRAUCH und nicht für Handels- oder Industriezwecke bestimmt.
 23. Dieses Gerät ist konform mit den Richtlinien 2014/35/EU und EMC 2014/30/EU.
 24. Eventuelle Abänderungen an diesem Produkt, die nicht ausdrücklich vom Hersteller genehmigt wurden, können die Sicherheit und Garantie seines Einsatzes durch den Bediener aufheben.
 25. Falls dieses Gerät entsorgt werden soll, ist sein Stromkabel abzuschneiden, so dass es nicht mehr funktionstüchtig ist. Darüber hinaus sind all die Geräteteile unschädlich zu machen, die vor allem für Kinder, die das Gerät als Spielzeug verwenden könnten, eine Gefahr darstellen.
 26. Die Verpackungsteile nicht in Reichweite von Kindern lassen. Sie stellen eine potentielle Gefahr dar.
 27.  Zur korrekten Entsorgung des Produkts gemäß Europa-Richtlinie 2012/19/EU bitte das beiliegende Informationsblatt lesen.

ANLEITUNG AUFBEWAHREN

BESCHREIBUNG DES GERÄTS (Abb. 1)



A	Auslösetaste	I	Umschalter glatte Böden/Teppich
B	Ein-/Ausschalttaste (ON/OFF)	L	Boden-/Teppichbürste
C	Abnehmbares Gehäuse/Krümelsauger	M	Gehäuse
D	Filter	N	Kabelaufwickler
E	Filterhalterung	O	Taste zur Neigung des Griffs
F	Staubbehälter		
G	Bürstendüse		
H	Schlitzdüse		

Das Gerät hat 2 Betriebsarten:

- 1 Als normaler Staubsauger bei Verwendung der Boden-/Teppichbürste (L). Dazu das Gehäuse des Geräts (M) nach hinten in die gewohnte Gebrauchslage bringen
- 2 Als Krümelsauger nach Abnehmen des tragbaren Teils (C). Ideal für die Reinigung von Arbeitsflächen unter Verwendung der Bürstendüse (G) oder der Schlitzdüse (H). Letztere ist bei engen Platzverhältnissen besonders praktisch.

ZUBEHÖRTEILE

Boden-/Teppichbürste (L)

- Eignet sich sowohl für größere Flächen als auch für schwer zu erreichende Ecken.
- Bei Teppichen und strapazierfähigen Böden empfiehlt es sich, auf die Bürste zu verzichten. Die Bürste ist mit Rollen ausgestattet, so dass sie problemlos über jede Art von Fläche gleitet. Die bestgeeignete Ausfahrlänge der Borsten kann durch Drücken des Hebels am Ende der Bürste nach Wunsch eingestellt werden. Zum Hochstellen der Bürste, den Schalter betätigen, der mit dem Teppich-Symbol  gekennzeichnet ist.
- Zur besseren Reinigung und um Schäden zu vermeiden, empfiehlt es sich, bei glatten Böden wie PVC, Parkett oder Fliesen die Bürste auszufahren. Dazu ist der Schalter zu betätigen, der mit dem Symbol für glatte Böden  gekennzeichnet ist.

Bürstendüse (G) (nur für Handsauger)

Geeignet für die Reinigung von Arbeitsflächen, aber auch für Sofas und Gewebe.

Schlitzdüse (H) (nur für Handsauger)

Geeignet für die Reinigung von Ecken, Schlitzen oder schwer zu erreichenden Flächen.

BETRIEBSANLEITUNG

- Den Stecker in die Steckdose stecken.
- Das tragbare Teil (C) richtig in das Gehäuse des Geräts (M) einsetzen, die Einschalttaste (B) am abnehmbaren Teil (C) drücken und den Griff nach hinten in die typische Gebrauchslage ziehen (Abb. 2).
- Zur Reinigung großer Flächen, die Bürste (L) nach vorn drücken. Dies gestattet dem Sauger das Aufnehmen von Bröseln und Schmutz vom Boden.
- Zur Reinigung von Ecken und kleinen Flächen, die Bürste in die entgegengesetzte Richtung dre-

hen. Dadurch können Brösel und Schmutz gesammelt und dann aufgesaugt werden.

ACHTUNG: Den Staubsauger sofort abschalten, wenn Gegenstände wie beispielsweise Stoff, Teppichfransen usw. sich in der Bürste verfangen.

- Am Ende der Reinigung, den Staubsauger durch Drücken der Ausschalttaste (B) abschalten.

Handstaubsauger

- Den Griff des Gehäuses (M) festhalten, die Auslösetaste (A) drücken und den Handstaubsauger samt Stromkabel abnehmen (Abb. 3).
- Am Ende des Staubbehälters (F) das gewünschte Zubehörteil anbringen (Abb. 4). Die Einschalt-Taste (B) drücken und den Sauger an seinem Griff halten (Abb. 5).
- Bevor der Handstaubsauger wieder in das Gehäuse des Geräts (M) eingesetzt wird, muss zunächst das verwendete Zubehörteil wieder entfernt werden. Danach den Staubbehälter (F) unten am Fach des Gehäuses (M) ansetzen und dann den Handstaubsauger vorsichtig nach hinten schieben bis ein Rastgeräusch zu hören ist, das bedeutet, dass der Handstaubsauger ordnungsgemäß eingesetzt ist (Abb. 6).

ACHTUNG: Bevor das Gerät wieder verwendet wird, muss sichergestellt werden, dass der Handsauger richtig eingesetzt wurde

REINIGUNG

- Das Gehäuse des Geräts (M) und das abnehmbare Gehäuse (C) ausschließlich mit einem feuchten Tuch und bei Bedarf mit neutralen Mitteln reinigen.
Dabei muss darauf geachtet werden, dass keine Flüssigkeiten in den Staubsauger gelangen. Keine übermäßig starken Reinigungsmittel verwenden (beispielsweise Fleckenmittel, Lösungsmittel), da diese den Kunststoff angreifen.

Entleeren des Staubbehälters (F)

ACHTUNG: Den Staubbehälter (F) und den Filter (D) in regelmäßigen Abständen reinigen. Wenn der Behälter voll oder der Filter verstopft ist, lässt die Saugleistung nach.

- Auf der Rückseite des Geräts kontrollieren, ob der Staubbehälter (F) voll ist (Abb.7).
- Den Handsauger abnehmen, wie vorstehend beschrieben.
- Die Auslösetaste drücken und den kompletten Behälter abnehmen (Abb. 8).
- Den Filter (D) und die zugehörige Halterung (E) nach außen ziehen und reinigen.

ACHTUNG: Den Filter (D) nur mit reinem Wasser spülen, ohne Waschmittel oder sonstige Reinigungsmittel.

- Den Staubbehälter (A) in einen Kunststoffbeutel entleeren und bei Bedarf mit Wasser waschen.
- Alle Teile gründlich trocknen lassen, bevor sie wieder eingesetzt werden.

ACHTUNG: Die Halterung (E), den Filter (D), den Staubbehälter (F) richtig einsetzen, bevor das Gerät wieder eingeschaltet wird.

- Das Gerät wieder zusammensetzen und wegräumen, nachdem das Kabel um den Aufwickler (N) auf der Rückseite gewickelt wurde (Abb. 10).
- Wenn notwendig ist durch Drücken der entsprechenden Taste (O) die Neigung des Griffs nach hinten möglich (Abb. 11).

ADVERTENCIAS IMPORTANTES

LEER ESTAS INSTRUCCIONES ANTES DEL EMPLEO

Cuando se usan aparatos eléctricos es necesario tomar algunas precauciones, entre las cuales:

1. No colocar el aparato sobre o en proximidad de fuentes de calor.
2. No usar el aparato cerca de personas, ni levantarlo a la altura de los ojos, orejas, etc. para evitar graves accidentes.
3. No dejar el aparato expuesto a agentes atmosféricos (lluvia, sol, etc.).
4. Controlar que el cable eléctrico no toque superficies calientes.
5. Este aparato no es adecuado para ser empleado por personas con capacidades físicas, sensoriales o mentales reducidas. Los usuarios que no tengan la experiencia y conocimiento del aparato o bien a aquellos a los que no se les haya dado las instrucciones referentes al empleo del aparato tendrán que estar sometidos a la supervisión por parte de una persona responsable de su seguridad.
6. Este aparato puede ser utilizado por niños mayores de 8 años si están vigilados o si han recibido las instrucciones sobre el uso seguro del aparato y si comprenden los peligros implicados.
7. Los niños no deben jugar con el aparato.
8. Las operaciones de limpieza y mantenimiento por el usuario no deben ser efectuadas por los niños, a menos que sean mayores de 8 años y estén vigilados.
9. No introducir ningún objeto en las aberturas del aparato y evitar que los objetos obstruyan el flujo de aire.
10. Mantener las aberturas limpias de polvo, pelusa, pelos, etc.
11. No usar el aparato sin filtro.
12. No recoger objetos muy calientes o que produzcan humo o estén quemándose como cigarrillos, cerillas o ceniza todavía caliente.
13. No recoger material inflamable o combustible (líquidos volátiles, gasolina, queroseno, etc.) ni usarla en presencia de grandes cantidades de agua.
14. No usar el aparato en ambientes cerrados y con vapores emanados por pinturas a óleo, o por disolventes o impermeabilizantes de polvo inflamables u otros vapores tóxicos o explosivos.
15. No recoger material tóxico (lejía, amoníaco, desembozadores de lavado, gasolinas, etc.).
16. NO SUMERGIR NUNCA EL CUERPO DEL PRODUCTO, EL ENCHUFE Y EL CABLE ELÉCTRICO EN EL AGUA O EN OTROS LÍQUIDOS, USAR UN PAÑO

HÚMEDO PARA LIMPIARLOS.

17. APAGAR EL APARATO CUANDO EL EMPLEO SE HAYA ACABADO Y ANTES DE CONECTAR O QUITAR CADA UNA DE LAS PARTES O ANTES DE EFECTUAR LA LIMPIEZA.
18. Asegurarse de tener siempre las manos bien secas antes de utilizar o de regular los interruptores situados en el aparato o antes de tocar el enchufe y las conexiones de alimentación.
19. Para desenchufar, coger directamente el enchufe y desconectarlo de la toma de la pared. No desenchufar estirando del cable.
20. No usar el aparato si el cable eléctrico o el enchufe estuvieran dañados, o si el mismo aparato fuera defectuoso; en este caso llevarlo al Centro de Asistencia Autorizado más cercano.
21. Si el cable de alimentación está dañado tiene que ser sustituido por el Fabricante o por su servicio asistencia técnica o en todo caso por una persona con calificación similar, para prevenir cualquier riesgo.
22. El aparato ha sido proyectado SÓLO PARA EMPLEO DOMÉSTICO y no tiene que ser destinado a uso comercial o industrial.
23. Este aparato cumple la directiva 2014/35/EU y EMC 2014/30/EU.
24. Eventuales modificaciones a este producto, no autorizadas expresamente por el fabricante pueden comportar el vencimiento de la seguridad y de la garantía de su empleo por parte del usuario.
25. Cuando decida deshacerse de este aparato, aconsejamos inhabilitarlo cortando el cable de alimentación. Se recomienda además hacer inocuas aquellas partes del aparato que pudieran constituir un peligro, especialmente para los niños que podrían utilizar el aparato para sus juegos.
26. Los elementos del embalaje no se tienen que dejar al alcance de los niños ya que constituyen fuentes potenciales de peligro.
27.  Para la correcta eliminación del producto según la Directiva Europea 2012/19/EU se ruega leer el correspondiente documento anexo al producto.

GUARDAR ESTAS INSTRUCCIONES

DESCRIPCIÓN DEL APARATO (Fig. 1)



A Botón de desbloqueo	H Aspirador para hendiduras
B Botón de encendido/apagado (ON/OFF)	I Selector suelos duros / alfombras
C Cuerpo extraíble / aspirador de migas	L Cepillo para suelos / alfombras
D Filtro	M Cuerpo del aparato
E Soporte filtro	N Recogedor del cable
F Contenedor del polvo	O Botón para inclinación del asa
G Aspirador con cepillo pequeño	

El producto funciona con 2 modalidades:

- 1 como una normal escoba eléctrica, mediante el cepillo para limpiar alfombras / suelos (L), e inclinando hacia atrás el cuerpo del aparato (M) en la típica posición de uso,
- 2 como aspirador de migas, quitando la parte portátil (C), ideal para limpiar superficies y mesas de trabajo mediante el aspirador con el cepillo pequeño (G) o con el aspirador de hendiduras (H) para una mayor comodidad en los espacios estrechos.

ACCESORIOS

Cepillo para suelos / alfombras (L)

- Adecuado para la limpieza tanto de zonas amplias como de esquinas difíciles de alcanzar.
- Para limpiar las alfombras y los suelos resistentes se recomienda no utilizar el cepillo. El cepillo dispone de ruedas para facilitar el deslizamiento sobre todos los tipos de superficies. Elegir cuánto deben sobresalir las cerdas presionando la palanca colocada en el extremo del cepillo. Para levantar el cepillo presionar la palanca interruptor marcada con el símbolo  de la alfombra.
- Para una mejor limpieza y conservación de suelos lisos, como el PVC, el parqué o las baldosas, es preferible usar el cepillo. Para extraer el cepillo, presionar la palanca interruptor marcada con el símbolo  de suelos lisos.

Aspirador con cepillo pequeño (G) (Solo para Aspirador Portátil)

Adecuado para la limpieza de superficies y mesas de trabajo y también para sofás y tejidos.

Aspirador de hendiduras (H) (Solo para Aspirador Portátil)

Adecuado para la limpieza de esquinas, hendiduras o zonas difíciles de alcanzar.

INSTRUCCIONES PARA EL USO

- Conectar el enchufe eléctrico a una toma de corriente.
- Con la parte portátil (C) correctamente ensamblada en el cuerpo del aparato (M), pulsar el botón de encendido (B), ubicado en el cuerpo extraíble (C) e inclinar hacia atrás el mango en la típica posición de uso (Fig. 2).
- Limpiar las superficies amplias empujando con el cepillo (L) hacia adelante. Esto permite que el aspirador recoja los fragmentos y la suciedad del suelo.
- Para la limpieza de esquinas y pequeñas superficies, girar la escoba en la dirección opuesta. De esta forma, los fragmentos y la suciedad se desplazan para luego poder ser aspirados.

ATENCIÓN: apagar enseguida la escoba cuando quede atrapado algo dentro del cepillo, como un trozo de tela, los flecos de una alfombra, etc.

- Una vez terminada la limpieza, apagar la escoba pulsando de nuevo el botón de apagado (B).

Aspirador Portátil

- Manteniendo firme el mango del cuerpo del aparato (M), pulsar el botón de desbloqueo (A) y extraer el aspirador portátil junto con el cable eléctrico (Fig. 3).
- En el extremo del contenedor del polvo (F), colocar el accesorio deseado (Fig. 4); pulsar el botón de encendido (B) para poner en marcha el aspirador portátil empleando la pertinente empuñadura (Fig. 5).
- Para volver a colocar el aspirador portátil en el cuerpo del aparato (M), retirar en primer lugar el accesorio instalado extrayéndolo hacia el exterior y, luego, colocar el extremo del contenedor del polvo (F) en la zona inferior del correspondiente alojamiento en el cuerpo del aparato (M) y empujar hacia atrás con cuidado el aspirador portátil hasta oír el chasquido que confirma su correcta introducción (Fig. 6).

ATENCIÓN: Asegurarse de haber colocado correctamente el aspirador portátil antes de usar de nuevo.

LIMPIEZA

- Limpiar el cuerpo del aparato (M) y el cuerpo extraíble (C) utilizando exclusivamente un paño húmedo con detergente neutro, si fuera necesario.

Al hacerlo, prestar atención para que no entre ningún tipo de líquido en el aspirador.

No utilizar nunca sustancias detergentes de tipo fuerte (líquidos antimanchas, disolventes) que podrían corroer el plástico.

Cómo vaciar el contenedor del polvo (F)

ATENCIÓN: Limpiar el contenedor del polvo (F) y el filtro (D) cuando sea necesario; la potencia de aspiración se reduce si el contenedor está lleno o si el filtro está obstruido.

- Desde la parte trasera del aparato, comprobar si el contenedor del polvo (F) está lleno (Fig. 7).
- Extraer el aspirador portátil tal y como descrito anteriormente.
- Pulsar el botón de desbloqueo y extraer todo el contenedor (Fig. 8).
- Extraer hacia el exterior el filtro (D) (Fig. 9) y luego el correspondiente soporte (E) y limpiarlos.

ATENCIÓN: Lavar el filtro (D) solo con agua limpia sin utilizar jabón o detergentes.

- A continuación, vaciar el contenedor del polvo (A) en una adecuada bolsa de plástico y, si fuese necesario, lavarlo con agua.
- Dejar secar bien todos los componentes y proceder con su montaje.

ATENCIÓN: Montar correctamente el soporte (E), el filtro (D), el contenedor del polvo (F) antes de poner en marcha el aparato.

- Volver a montar el aparato y guardarlo utilizando el correspondiente recogedor del cable (N) trasero (Fig. 10).
- Si es necesario, es posible inclinar hacia atrás el asa (Fig. 11) pulsando el correspondiente botón (O).

ADVERTÊNCIAS IMPORTANTES

LEIA ESTAS INSTRUÇÕES ANTES DE USAR O APARELHO

Ao utilizar aparelhos eléctricos, é necessário tomar as devidas precauções, entre as quais:

1. Não colocar o aparelho sobre ou perto de fontes de calor.
2. Não aproxime a vassoura das pessoas, muito menos dos olhos, orelhas, etc., para evitar graves acidentes.
3. Não deixe o aparelho exposto aos agentes atmosféricos (chuva, sol, etc.).
4. Preste atenção para que o cabo eléctrico não entre em contacto com superfícies quentes.
5. Este aparelho não está indicado para ser utilizado por pessoas com reduzidas capacidades físicas, sensoriais ou mentais. Os utilizadores que não tenham adequada experiência e conhecimento do aparelho ou que não receberam as instruções sobre a sua utilização devem ser vigiados por uma pessoa responsável pela sua segurança.
6. Este aparelho pode ser utilizado por crianças de 8 anos, ou mais, com a orientação de um adulto ou se tiverem recebido instruções relativas a este aparelho em total segurança e se puderem compreender os possíveis perigos.
7. As crianças não devem brincar com o aparelho.
8. As operações de limpeza e de manutenção por parte do utilizador não devem ser efetuadas por crianças exceto se estas forem maiores de 8 anos e atuarem com a orientação de um adulto.
9. Não insira nenhum objecto nas aberturas da vassoura e evite que objectos obstruam o fluxo de ar.
10. Mantenha as aberturas limpas de pó, algodão, cabelos, etc.
11. Não use a vassoura sem o filtro.
12. Não varra objectos muito quentes ou em brasa como cigarros, fósforos e cinzas ainda quentes.
13. Não varra material inflamável ou combustível (líquidos voláteis, gasolina, querosene, etc.) nem grandes quantidades de água.
14. Não use a vassoura em ambientes fechados e na presença de vapores emanados de tintas a óleo ou de solventes ou impermeabilizantes de pó inflamável ou outros vapores tóxicos ou explosivos.
15. Não varra material tóxico (lixívia, amoníaco, desentupidor de canos, gasolina, etc.).

16. NUNCA PASSE O CORPO DO APARELHO, A FICHA E O CABO ELÉCTRICO POR ÁGUA OU OUTROS LÍQUIDOS, USE UM PANO HÚMIDO PARA A LIMPEZA DESTAS PARTES.
17. DESLIGUE A VASSOURA APÓS O USO E ANTES DE MONTAR/DESMONTAR OS COMPONENTES E DE EFECTUAR A LIMPEZA.
18. Assegure-se de estar sempre com as mãos bem secas antes de utilizar o aparelho, regular os interruptores e antes de ligar a ficha na tomada e efectuar as ligações de alimentação.
19. Para retirar a ficha da tomada, segure directamente na ficha e nunca a puxe pelo cabo.
20. Não use o aparelho se o cabo eléctrico ou a ficha estiverem danificados ou se o próprio aparelho estiver defeituoso; neste caso, leve-o até o Centro de Assistência Autorizado mais próximo.
21. Se o cabo de alimentação estiver danificado, deverá ser substituído pelo Fabricante, pelo serviço de assistência técnica ou, de qualquer forma, por uma pessoa com qualificação similar, para evitar qualquer risco.
22. O aparelho foi concebido SOMENTE PARA USO DOMÉSTICO e não deve ser utilizado para fins comerciais ou industriais.
23. Este aparelho está em conformidade com a directiva 2014/35/EU e EMC 2014/30/EU.
24. Eventuais modificações deste produto não expressamente autorizadas pelo fabricante podem comportar a perda da segurança e da garantia do seu uso pelo utilizador.
25. Caso decida descartar o aparelho como lixo, recomendamos que o deixe inoperante cortando o cabo de alimentação. Recomendamos também que torne inócuas as partes do aparelho que possam representar perigo, especialmente para as crianças que podem utilizar o aparelho como um brinquedo.
26. Os elementos da embalagem não devem ser deixados ao alcance de crianças pois são potenciais fontes de perigo.
27.  Para a correta eliminação do produto, nos termos da Directiva Europeia 2012/19/EU, leia o folheto em anexo.

GUARDE ESTAS INSTRUÇÕES

DESCRIÇÃO DO APARELHO (Fig. 1)



A Botão de desbloqueio	H Aspirador para fendas
B Botão de ligar/desligar (ON/OFF)	I Seletor piso duro / tapete
C Corpo amovível / aspirador de migalhas	L Escova para piso / tapete
D Filtro	M Corpo do aparelho
E Suporte do filtro	N Enrolador do cabo
F Depósito do pó	O Botão de inclinação do cabo
G Aspirador com escova	

Este aparelho funciona de 2 modos:

- 1 como uma normal vassoura elétrica, por meio da escova de limpar tapete / piso (L), e inclinando para trás o corpo da vassoura (M) na típica posição de utilização,
- 2 como aspirador de migalhas, extraindo a parte portátil (C), ideal para limpar superfícies e bancadas de trabalho por meio do aspirador com a escovinha (G) ou com o aspirador de fendas (H) para uma maior praticidade em espaços pouco acessíveis.

ACESSÓRIOS

Escova para piso / tapete (L)

- Adequado para a limpeza quer de zonas amplas quer de cantos difíceis de alcançar.
- Para limpar os tapetes e os pisos resistentes, aconselha-se não utilizar a escova. A escova é dotada de rodas para favorecer o deslizamento sobre todos os tipos de superfícies. Escolha a posição desejada das cerdas na alavanca na extremidade da escova. Para elevar a escova, carregue na alavanca interruptor identificada com o símbolo  do tapete.
- Para uma melhor limpeza e conservação dos pisos lisos, como PVC, ou parquet ou tijoleira, é preferível o uso da escova. Para extrair a escova, carregue na alavanca interruptor identificada com o símbolo  dos pisos lisos.

Aspirador com escovinha (G) (Somente para Aspirador Portátil)

Adequado para a limpeza de superfícies e bancadas de trabalho, mas também para sofás e tecidos.

Aspirador de fendas (H) (Somente para Aspirador Portátil)

Adequado para a limpeza de cantos, fendas ou áreas de difícil acesso.

MODO DE UTILIZAÇÃO

- Ligue o aparelho à tomada de corrente.
- Com a parte portátil (C) corretamente montada no corpo do aparelho (M), carregue no botão de ligar (B), posto no corpo extraível (C) e incline para trás a pega na típica posição de utilização (Fig. 2).
- Limpe as superfícies amplas empurrando a escova (L) para frente. Isto permite que o aspirador recolha os fragmentos e a sujidade presentes no piso.
- Para a limpeza de cantos e pequenas superfícies, rode a vassoura na direção contrária. Os frag-

mentos e a sujidade podem assim ser deslocados para depois serem aspirados.

ATENÇÃO: desligue imediatamente a vassoura se ao aspirar ficar algo que obstrua a entrada do ar, como um pedaço de pano, as franjas de um tapete, etc.

- Após a limpeza, desligue o aparelho pelo botão de desligar (B).

Aspirador Portátil

- Mantendo parada a pega do corpo do aparelho (M), carregue no botão de desbloqueio (A) e extraia o aspirador portátil completo de cabo elétrico (Fig. 3).
- Na extremidade do depósito do pó (F), monte o acessório desejado (Fig. 4); carregue no botão de ligar (B) para acionar o aspirador portátil utilizando-o pela pega (Fig. 5).
- Para repor o aspirador portátil no corpo do aparelho (M), remova antes de tudo o acessório puxando-o para fora, depois posicione a extremidade do depósito do pó (F) na zona inferior do alojamento do corpo do aparelho (M) e empurre para trás com cuidado o aspirador portátil até ouvir o clique que confirma o correto encaixe (Fig. 6).

ATENÇÃO: Assegure-se de ter montado corretamente o aspirador portátil, antes de voltar a utilizá-lo.

LIMPEZA

- Limpe o corpo do aparelho (M) e o corpo amovível (C) utilizando exclusivamente um pano húmido com detergente neutro, se necessário.

Ao fazer isso, cuide para não deixar entrar nenhum tipo de líquido no aspirador.

Não use substâncias poluentes de tipo forte (removedor de manchas, solventes) que poderiam corroer o plástico.

Como esvaziar o depósito do pó (F)

ATENÇÃO: Limpe o depósito do pó (F) e o filtro (D) em tempo útil; a potência de aspiração será reduzida se o depósito estiver cheio ou o filtro obstruído.

- Pela parte traseira do aparelho, verifique se o depósito do pó (F) está cheio (Fig. 7).
- Extraia o aspirador portátil, como descrito supra.
- Carregue no botão de desbloqueio e extraia o depósito completo (Fig. 8).
- Extraia o filtro (D) (Fig. 9) e o suporte (E) e limpe-os.

ATENÇÃO: Lave o filtro (D) somente com água limpa sem usar detergente.

- Esvazie o depósito do pó (A) em um saco de plástico e, se necessário, lave-o com água.
- Seque bem todos os componentes e proceda com a remontagem.

ATENÇÃO: Monte corretamente o suporte (E), o filtro (D) e o depósito do pó (F) antes de acionar o aparelho.

- Remonte o aparelho e reponha-o utilizando o enrolador de cabo (N) traseiro (Fig. 10).
- Se necessário, pressionando o botão (O), é possível inclinar o cabo para trás (Fig. 11).

BELANGRIJKE AANWIJZINGEN

VÓÓR HET GEBRUIK DEZE AANWIJZINGEN LEZEN

Bij het gebruik van elektrische apparaten moeten altijd de juiste voorzorgsmaatregelen worden genomen, waaronder:

1. Zet het apparaat niet op of in de buurt van warmtebronnen.
2. Gebruik het apparaat niet in de buurt van personen, hef het niet op in de buurt van de ogen, de oren, enz. Ter voorkoming van ernstige ongelukken.
3. Stel het apparaat niet bloot aan weersomstandigheden (regen, zon enz.).
4. Pas op dat de elektriciteitskabel niet in contact komt met de warme oppervlaktes.
5. Dit apparaat is niet geschikt om gebruikt te worden door personen met beperkte fysieke, sensorische en mentale capaciteiten. De gebruikers van het apparaat die niet over de nodige ervaring of kennis beschikken over het apparaat of die de gebruikshandleiding niet hebben gelezen moeten altijd gecontroleerd worden door een persoon die verantwoordelijk is voor hun veiligheid.
6. Het apparaat kan onder toezicht worden gebruikt door kinderen die ouder zijn dan 8 jaar, of wanneer ze goede instructies hebben gekregen over een veilig gebruik van het apparaat en ze de gevaren begrijpen, die het gebruik ervan met zich meebrengt.
7. Kinderen mogen niet met het apparaat spelen.
8. Reinigings- en onderhoudswerkzaamheden door de gebruiker mogen niet door kinderen worden verricht, tenzij ze ouder zijn dan 8 jaar en dit onder toezicht gebeurt.
9. Geen voorwerpen in de openingen van het apparaat steken en voorkom dat voorwerpen de luchtstroom verstoppen.
10. Houd de openingen vrij van stof, wolpluizen, haren en dergelijke.
11. Gebruik het apparaat niet zonder filter.
12. Geen hete voorwerpen opzuigen of voorwerpen die roken of branden zoals sigaretten, lucifers of warme as.
13. Geen ontvlambaar of verbrandingsmateriaal opzuigen (verdampende vloeistoffen, benzine, kerosine, enz) en het apparaat niet gebruiken in de buurt van explosieve vloeistoffen of gassen.
14. Gebruik het apparaat niet in gesloten ruimtes in aanwezigheid van dampen die voortkomen uit olieverf, of door oplosmiddelen of impregnerende stoffen die ontvlambaar zijn of andere giftige of explosieve stoffen.
15. Nooit giftig materiaal opzuigen (bleekmiddel, ammoniak, ontstoppingsmiddel,

benzine, enz.).

16. DE BASIS VAN HET APPARAAT, DE STEKKER HET ELEKTRICITEITSSNOER NOOIT ONDER WATER OF ANDERE VLOEISTOFFEN ZETTEN, GEBRUIK EEN VOCHTIGE DOEK OM ZE TE REINIGEN.
17. ZET HET APPARAAT UIT ALS U KLAAR BENT MET ZUIGEN EN VOORDAT DE LOSSE ONDERDELEN WORDEN GEMONTEERD OF WORDEN LOSGEHAALD EN VOORDAT HET APPARAAT WORDT GEREINIGD.
18. Droog altijd goed de handen af voordat de schakelaars op het apparaat worden gebruikt of geregeld en voordat de stekker of de elektrische verbindingen worden aangeraakt.
19. Om de stekker uit het stopcontact te halen, pak de stekker vast en trek hem uit het stopcontact. Nooit de stekker eruit trekken door aan het snoer te trekken.
20. Gebruik het apparaat niet als de stekker of de elektriciteitskabel beschadigd zijn, of als het apparaat zelf defect is; breng het in dit geval naar een in de buurt liggend Geautoriseerd Assistentie Centrum.
21. Als de voedingskabel beschadigd is moet ze worden vervangen door de Constructeur of door zijn technische assistentieservice of in ieder geval door een persoon die over dezelfde kwalificaties beschikt zodat ieder risico wordt voorkomen.
22. Het apparaat is alleen bedoeld voor HUISHOUDELIJK GEBRUIK en is dus niet geschikt voor commercieel of industrieel gebruik.
23. Dit apparaat is in overeenkomst met de normen 2014/35/EU e EMC 2014/30/EU.
24. Eventuele veranderingen van dit product, die niet nadrukkelijk door de producent zijn goedgekeurd, kunnen de veiligheid van de gebruiker in gevaar brengen, tevens vervalt de gebruiksgarantie.
25. Wanneer men het apparaat als afval wil verwerken moet het onbruikbaar gemaakt worden door de voedingskabel er af te knippen. Bovendien wordt het aanbevolen om alle gevaarlijke onderdelen van het apparaat te verwijderen, vooral voor kinderen die het apparaat kunnen gaan gebruiken als speelgoed.
26. Houdt de verpakkingselementen buiten bereik van kinderen omdat ze een gevaarbron kunnen zijn.
27.  Voor het correct vernietigen van het apparaat volgens de Europese Richtlijn 2012/19/EU lees het speciale blaadje dat bij het product wordt geleverd.

DEZE AANWIJZINGEN BEWAREN

BESCHRIJVING VAN HET APPARAAT (Fig. 1)



- | | |
|--------------------------------------|---|
| A Knop loszetten | H Zuiger voor gleuven |
| B Knop aanzetten/ uitzetten (ON/OFF) | I Keuzeschakelaar voor harde vloeren / tapijten |
| C Uittrekbare basis / kruimelzuiger | L Bortsel voor vloeren / tapijten |
| D Filter | M Basis van het apparaat |
| E Filterhouder | N Snoerwikkelaar |
| F Stofbak | O Knop voor het hellen van het handvat |
| G Zuiger met borsteltje | |

Het product werkt op 2 manieren:

- als normale elektrische bezem, met de borstel voor het reinigen van tapijten/ vloeren (L), en door de basis van het apparaat (M) naar achteren te hellen in de typische gebruikspositie,
- als kruimelzuiger, door het draagbare gedeelte (C) eruit te trekken, ideaal voor het reinigen van werkvlakken met de zuiger met het borsteltje (G) of met de zuiger voor gleuven (H) die handiger gebruikt kan worden voor nauwe ruimtes.

ACCESSOIRES

Borstel voor vloeren / tapijten (L)

- Geschikt voor het reinigen van grote ruimtes en voor moeilijk bereikbare hoeken.
- Voor het reinigen van tapijten en harde vloeren wordt het aangeraden om de borstels niet te gebruiken. De borstel beschikt over wietjes waardoor ze eenvoudiger over alle soorten oppervlaktes loopt. Kies de gewenste lengte van de haren door op de hendel te drukken aan het uiteinde van de borstel. Om de borstel op te heffen, druk op de schakelaar aangegeven met het symbool  van tapijt.
- Om beter te reinigen en gladde vloeren zoals in PVC, parket of vloertegels te beschermen, wordt het aangeraden om de borstel te gebruiken. Voor het uittrekken van de borstel, druk op de hendel van de schakelaar aangegeven met het symbool  gladde vloeren.

Zuiger met borsteltje (G) (Alleen voor de Draagbare Zuiger)

Geschikt voor het reinigen van oppervlaktes en werkvlakken, maar ook voor bankstellen en stoffen.

Zuiger voor gleuven (H) (Alleen voor de Draagbare Zuiger)

Geschikt voor het reinigen van hoeken, gleuven of moeilijk bereikbare ruimtes.

GBRUIKSAANWIJZINGEN

- Steek de stekker in een stopcontact.
- Met het draagbare gedeelte (C) goed samengesteld aan de basis van het apparaat (M), druk op de knop voor het aanzetten (B), op de uittrekbare basis (C) en hel het handvat naar achteren in de normale gebruikspositie (Fig. 2).
- Reinig de grote oppervlaktes door de borsel (L) naar voren te bewegen. Hierdoor kan de bezem stukjes en vuil van de vloer opzigen.
- Voor het reinigen van hoeken en kleine oppervlaktes, draai de zuiger in de tegengestelde positie.

De stukjes en het vuil kunnen op deze manier verplaatst worden om ze vervolgens op te zuigen.

LET OP: direct uitzetten als er iets tussen de borstels vast blijft zitten, zoals bijvoorbeeld een stukje stof, franjes van een tapijt enz.

- Klaar met reinigen, zet de bezem uit door nogmaals op de knop voor het uitzetten (B) te drukken (B).

Draagbare Zuiger

- Houdt het handvat van de basis van het apparaat (M) stil, druk op de knop voor het loszetten (A) en trek de draagbare zuiger, samen met het snoer, eruit (Fig. 3).
- Plaats aan het uiteinde van de stofbak (F) het gewenste accessoire (Fig. 4); druk op de knop voor het aanzetten (B) om de draagbare zuiger in werking te zetten met het speciale handvat (Fig. 5).
- Om de draagbare zuiger weer op de basis van het apparaat (M) te zetten, verwijder eerste het geïnstalleerde accessoire door het naar buiten te trekken en plaats vervolgens het uiteinde van de stofbak (F) aan de onderkant van de speciale behuizing op de basis van het apparaat (M) en druk hier voorzichtig op totdat een klik wordt waargenomen die aangeeft dat de draagbare zuiger goed is ingevoerd (Fig. 6).

LET OP: Controleer dat de draagbare zuiger goed is geïnstalleerd voordat ze opnieuw wordt gebruikt.

REINIGEN

- Reinig de basis van het apparaat (M) en de uittrekbare basis (C) alleen met een vochtige doek en, indien noodzakelijk met een neutraal reinigingsmiddel.
Hierbij mag geen enkele vloeistof in de stofzuiger terecht komen.
Nooit sterke reinigingsmiddelen gebruiken (ontvlekkingmiddelen, oplosmiddelen), die de plastic omhulsel kunnen beschadigen.

Leegmaken vande stofbak (F)

LET OP: Reinig de stofbak (F) en het filter (D) op tijd; het zuigvermogen zal beperkt zijn als de bak vol is of het filter verstopt is.

- Controleer of de stofbak (F) vol is door aan de achterkant van het apparaat te kijken (Fig. 7).
- Verwijder de uittrekbare zuiger zoals hiervoor wordt beschreven.
- Druk op de knop voor het loshalen en verwijder de complete bak (Fig. 8).
- Trek het filter (D) naar buiten (Fig. 9) en vervolgens de bijbehorende houder (E) en reinig ze.

LET OP: Reinig het filter (D) alleen met schoon water zonder zeep of reinigingsmiddelen.

- Maak vervolgens de stofbak (A) leeg in een speciale plastic zak. Indien noodzakelijk reinigen met water.
- Laat alle onderdelen goed opdrogen voordat ze weer gemonteerd worden.

LET OP: Monteer de filterhouder (E), het filter (D), en de stofbak (F) goed voordat het apparaat weer wordt aangezet.

- Monteer het apparaat weer en berg het op door de speciale snoerwikkelaar (N) aan de achterkant te gebruiken (Fig. 10).
- Indien nodig, druk op de speciale knop (O) waarmee het mogelijk is om het handvat naar achteren te hellen (Fig. 11).

ΣΗΜΑΝΤΙΚΕΣ ΠΡΟΕΙΔΟΠΟΙΗΣΕΙΣ

ΔΙΑΒΑΣΤΕ ΑΥΤΕΣ ΤΙΣ ΟΔΗΓΙΕΣ ΠΡΙΝ ΤΗ ΧΡΗΣΗ

Όταν χρησιμοποιείτε ηλεκτρικές συσκευές είναι αναγκαίο να λαμβάνετε τις κατάλληλες προφυλάξεις, μεταξύ των οποίων:

1. Μην τοποθετείτε την συσκευή κοντά ή επάνω σε πηγές θερμότητας.
2. Μη χρησιμοποιείτε τη συσκευή κοντά σε άτομα, ούτε να τη σηκώνετε στο ύψος των ματιών, αυτιών, κλπ..προς αποφυγήν σοβαρών ατυχημάτων.
3. Μην αφήνετε την συσκευή εκτεθειμένη σε ατμοσφαιρικούς παράγοντες (βροχή, ήλιο κλπ).
4. Προσέξτε ώστε το καλώδιο να μην έλθει σε επαφή με θερμές επιφάνειες.
5. Αυτή η συσκευή δεν πρέπει να χρησιμοποιείται από πρόσωπα με μειωμένες φυσικές, αισθητήριες ή νοητικές ικανότητες. Οι χρήστες που δεν έχουν εμπειρία και γνώση της συσκευής ή που δεν τους έχουν δοθεί οδηγίες σχετικά με τη χρήση της συσκευής, θα πρέπει να επιβλέπονται από ένα πρόσωπο υπεύθυνο για την ασφάλειά τους.
6. Η συσκευή αυτή μπορεί να χρησιμοποιηθεί από παιδιά πάνω των 8 ετών εφόσον επιτηρούνται ή έχουν λάβει και κατανοήσει τις οδηγίες και τους κινδύνους που παρουσιάζονται κατά την χρήση της συσκευής.
7. Τα παιδιά δεν πρέπει να παίζουν με τη συσκευή.
8. Οι εργασίες καθαρισμού και συντήρησης της συσκευής που είναι αρμοδιότητα του χρήστη, δεν επιτρέπονται σε παιδιά κάτω των 8 ετών χωρίς την επίβλεψη ενός ενήλικα.
9. Μην εισάγετε κανένα αντικείμενο στα ανοίγματα της συσκευής και αποφύγετε διάφορα αντικείμενα να εμποδίζουν τη ροή του αέρα.
10. Διατηρήστε τα ανοίγματα ελεύθερα από σκόνη, χνούδια, τρίχες, κλπ.
11. Μη χρησιμοποιείτε τη συσκευή χωρίς φίλτρο.
12. Μην περισυλλέγετε αντικείμενα πολύ ζεστά ή που αχνίζουν ή καίγονται όπως τσιγάρα, σπύρτα ή ακόμα ζεστή στάχτη.
13. Μην περισυλλέγετε εύφλεκτα υλικά ή καύσιμα (πηκτικά υγρά, βενζίνη, κηροζίνη, κλπ.) και μη χρησιμοποιείτε σε παρουσία μεγάλων ποσοτήτων νερού.
14. Μη χρησιμοποιείτε τη συσκευή σε κλειστούς χώρους και σε παρουσία ατμών που εκπέμπονται από ελαιοχρώματα, ή από διαλύτες ή στεγανωτικά από εύφλεκτες σκόνες ή άλλους τοξικούς ή εκρηκτικούς ατμούς.
15. Μην περισυλλέγετε τοξικά υλικά (χλώρια, αμμωνία, αποφρακτικά αποχετεύσεων, βενζίνες, κλπ.).

16. ΜΗ ΒΥΘΙΖΕΤΕ ΠΟΤΕ ΤΟ ΣΩΜΑ ΤΟΥ ΠΡΟΪΟΝΤΟΣ, ΤΟ ΡΕΥΜΑΤΟΛΗΠΤΗ ΚΑΙ ΤΟ ΗΛΕΚΤΡΙΚΟ ΚΑΛΩΔΙΟ ΣΕ ΝΕΡΟ Η΄ ΑΛΛΑ ΥΓΡΑ, ΧΡΗΣΙΜΟΠΟΙΕΙΤΕ ΕΝΑ ΥΓΡΟ ΠΑΝΙ ΓΙΑ ΤΟΝ ΚΑΘΑΡΙΣΜΟ ΤΟΥΣ.
17. ΣΒΗΣΤΕ ΤΗ ΣΥΣΚΕΥΗ ΟΤΑΝ ΤΕΛΕΙΩΣΤΕ ΜΕ ΤΗ ΧΡΗΣΗ ΚΑΙ ΠΡΙΝ ΤΟΠΟΘΕΤΗΣΤΕ Η΄ ΑΦΑΙΡΕΣΤΕ ΤΑ ΜΕΜΟΝΩΜΕΝΑ ΜΕΡΗ Η΄ ΠΡΙΝ ΤΗΝ ΚΑΘΑΡΙΣΤΕ.
18. Βεβαιωθείτε ότι τα χέρια σας είναι πάντα καλά στεγνά πριν χρησιμοποιήσετε ή ρυθμίσετε τους διακόπτες που βρίσκονται στη συσκευή ή πριν αγγίξετε το ρευματολήπτη και τις συνδέσεις τροφοδοσίας.
19. Γιά την αποσύνδεση του ρευματολήπτη, κρατήστε τον καλά και αποσπάστε τον από την πρίζα τοίχου. Μην τον αποσπάτε ποτέ τραβώντας τον από το καλώδιο.
20. Μην χρησιμοποιείτε την συσκευή αν το ηλεκτρικό καλώδιο ή ο ρευματολήπτης έχουν υποστεί ζημιά, ή η ίδια η συσκευή είναι ελαττωματική. Σ' αυτή τη περίπτωση πηγαίνετέ την στο πίο κοντινό Εξουσιοδοτημένο Τεχνικό Κέντρο.
21. Εάν το καλώδιο τροφοδοσίας έχει υποστεί ζημιά, πρέπει να αντικατασταθεί από τον κατασκευαστή ή από την υπηρεσία τεχνικής εξυπηρέτησης ή εν τέλει από εξειδικευμένο άτομο κατά τρόπον ώστε να αποφευχθεί κάθε κίνδυνος.
22. Η συσκευή έχει επισημανθεί ΑΠΟΚΛΕΙΣΤΙΚΑ ΓΙΑ ΟΙΚΙΑΚΗ ΧΡΗΣΗ και δεν πρέπει να προορισθεί για εμπορική ή βιομηχανική χρήση.
23. Αυτή η συσκευή είναι σύμφωνη με την οδηγία 2014/35/EU και EMC 2014/30/EU.
24. Πιθανές μετατροπές στο παρόν προϊόν που δεν έχουν κατηγορηματικά εξουσιοδοτηθεί από τον κατασκευαστή, μπορεί να προκαλέσουν άρση της ασφάλειας και της εγγύησης της χρήσης της από τον χρήστη.
25. Όταν αποφασίσετε να αποσύρετε ως απόρριμα την παρούσα συσκευή, συνιστάται να την καταστήσετε αδρανή, κόβοντας το καλώδιο τροφοδοσίας. Συνιστάται επίσης να καταστήσετε αβλαβή εκείνα τα μέρη της συσκευής που είναι επιδεκτικά να αποτελέσουν κίνδυνο, ειδικά γιά τα παιδιά που θα μπορούσαν να χρησιμοποιήσουν την συσκευή στα παιχνίδια τους.
26. Τα στοιχεία της συσκευασίας δεν πρέπει να τα αφήνετε σε μέρη προσιτά στα παιδιά λόγω του ότι είναι πιθανές πηγές κινδύνου.
-  27. Για τη σωστή απόσυρση του προϊόντος σύμφωνα με την Ευρωπαϊκή Οδηγία 2012/19/EU παρακαλείστε να διαβάσετε το συνημμένο στο προϊόν ειδικό φυλλάδιο.

ΦΥΛΑΞΤΕ ΑΥΤΕΣ ΤΙΣ ΟΔΗΓΙΕΣ

ΠΕΡΙΓΡΑΦΗ ΤΗΣ ΣΥΣΚΕΥΗΣ (Εικ. 1)



- | | |
|--|--------------------------------------|
| A Πλήκτρο απεμπλοκής | H Απορροφητής για σχισμές |
| B Πλήκτρο ανάματος/σβήσιματος (ON/OFF) | I Επιλογέας σκληρών δαπέδων / χαλιών |
| C Εξαγωγή σωμα / σκουπάκι | L Βούρτσα για δάπεδα / χαλιά |
| D Φίλτρο | M Σώμα της συσκευής |
| E Θήκη φίλτρου | N Τύλιγμα καλωδίου |
| F Δοχείο της σκόνης | O Πλήκτρο κλίσης χειρολαβής |
| G Απορροφητής με βουρτσάκι | |

Το προϊόν λειτουργεί με δύο τρόπους:

- 1 σαν κανονική ηλεκτρική σκούπα, μέσω της βούρτσας για τον καθαρισμό χαλιών / δαπέδων (L) και κλίνοντας προς τα πίσω το σώμα της συσκευής (M) στην τυπική θέση χρησιμοποίησης,
- 2 σαν σκουπάκι, βγάζοντας το κινητό μέρος (C), ιδανικό για τον καθαρισμό επιφανειών και πάγκων εργασίας μέσω του απορροφητή με βουρτσάκι (G) ή με τον απορροφητή για σχισμές (H) για μια μεγαλύτερη πρακτικότητα στους στενούς χώρους.

ΕΞΑΤΗΜΑΤΑ

Βούρτσα για πατώματα / χαλιά (L)

- Κατάλληλη για τον καθαρισμό τόσο ευρέων περιοχών όσο και για δυσκολοπρόσιτες γωνίες.
- Για τον καθαρισμό των χαλιών και των ανθεκτικών πατωμάτων συνιστάται να μη χρησιμοποιείτε τη βούρτσα. Η βούρτσα είναι εφοδιασμένη με ρόδες για να διευκολυνθεί η κλίση σε όλα τα είδη επιφανειών. Επιλέξτε την κατάλληλη προεξοχή των τριχών πιέζοντας στο μοχλό στο άκρο της βούρτσας. Για να ανασηκώσετε τη βούρτσα πιέστε το μοχλό διακόπτη που σημειώνεται με το σύμβολο  του χαλιού.
- Για ένα καλύτερο καθαρισμό και διατήρηση των λείων δαπέδων, όπως PVC, τα παρκέτα ή τα πλακάκια, είναι προτιμητέα η χρήση της βούρτσας. Για να βγάλετε τη βούρτσα πρέπει να πιέσετε το μοχλό διακόπτη που σημειώνεται με το σύμβολο  των λείων δαπέδων.

Απορροφητής με βουρτσάκι (G) (Μόνο για Φορητό Απορροφητή)

Κατάλληλος για τον καθαρισμό επιφανειών και επιπέδων εργασίας, αλλά και για πολυθρόνες και υφάσματα.

Απορροφητής σχισμών (H) (Μόνο για Φορητό Απορροφητή)

Κατάλληλος για τον καθαρισμό γωνιών, σχισμών ή δυσκολοπρόσιτων περιοχών.

ΟΔΗΓΙΕΣ ΧΡΗΣΗΣ

- Συνδέστε το ρευματολήπτη σε μια πρίζα του ρεύματος.
- Με το φορητό μέρος (C) κατάλληλα συναρμολογημένο στο σώμα μηχανής (M), πιέστε το πλήκτρο λειτουργίας (B), που βρίσκεται στο αποσπώμενο μέρος (C) και κλίνετε προς τα πίσω τη λαβή στην τυπική θέση χρησιμοποίησης (Εικ. 2).
- Καθαρίστε τις ευρείες περιοχές σπρώχνοντας με τη βούρτσα (L) προς τα εμπρός. Αυτό επιτρέπει στον απορροφητή να περισυλλέξει τα κομμάτια και τις ακαθαρσίες από το δάπεδο.

- Για τον καθαρισμό γωνιών και μικρών επιφανειών, στρέψτε τη σκούπα στην αντίθετη κατεύθυνση. Τα κομμάτια και οι ακαθαρσίες μπορούν έτσι να μετατοπιστούν και στη συνέχεια να απορροφηθούν.

ΠΡΟΣΟΧΗ: σβήστε αμέσως τη σκούπα στην περίπτωση που μπερδευτεί κάτι στο εσωτερικό της βούρτσας, όπως ένα κομμάτι υφάσματος, τα κρόσια ενός χαλιού, κλπ.

- Αφού τελειώσετε τον καθαρισμό, σβήστε τη σκούπα πιέζοντας πάλι το πλήκτρο σβησίματος (B).

Σκουπάκι (φορητός απορροφητής)

- Κρατώντας ακινητοποιημένο το χερούλι του σώματος της συσκευής (M), πιέστε το πλήκτρο απεμπλοκής (A) και βγάλτε το σκουπάκι πλήρες με το ηλεκτρικό καλώδιο (Εικ. 3).
- Στο άκρο του δοχείου σκόνης (F), εφαρμόστε το επιθυμητό εξάρτημα (εικ. 4). Πιέστε το πλήκτρο ανάμματος (B) για να θέσετε σε λειτουργία το σκουπάκι χρησιμοποιώντας το μέσω της ειδικής χειρολαβής (Εικ. 5).
- Για να επανατοποθετήσετε το σκουπάκι στο σώμα της συσκευής (M), αφαιρέστε αρχικά το εξάρτημα που είχατε τοποθετήσει, τραβώντας το προς τα έξω, στη συνέχεια τοποθετήστε το άκρο του δοχείου σκόνης (F) στην κάτω ζώνη του ειδικού διαμερίσματος του σώματος της συσκευής (M) και σπρώξτε προς τα πίσω με προσοχή το σκουπάκι μέχρι να ακουστεί το κλικ που επιβεβαιώνει τη σωστή εισαγωγή (Εικ. 6).

ΠΡΟΣΟΧΗ: Βεβαιωθείτε ότι έχετε εγκαταστήσει σωστά το σκουπάκι, πριν προχωρήσετε σε μια νέα χρησιμοποίηση.

ΚΑΘΑΡΙΣΜΟΣ

- Καθαρίστε το σώμα της συσκευής (M) και το σκουπάκι (C) χρησιμοποιώντας αποκλειστικά ένα υγρό πανί με ουδέτερο απορρυπαντικό, αν είναι αναγκαίο.
Κατά τον καθαρισμό μην κάνετε να εισέλθει κανένα είδος υγρού στην ηλεκτρική σκούπα.
Μη χρησιμοποιείτε ποτέ καθαριστικές ουσίες επιθετικές (λευκαντικά υγρά, διαλύτες) που μπορούν να διαβρώσουν το πλαστικό.

Πώς να αδειάσετε το δοχείο σκόνης (F)

ΠΡΟΣΟΧΗ: Καθαρίστε το δοχείο σκόνης (F) και το φίλτρο (D) έγκαιρα. Η ισχύς απορρόφησης θα μειωθεί αν το δοχείο είναι γεμάτο ή το φίλτρο φραγμένο.

- Από το πίσω μέρος της συσκευής, ελέγξτε αν το δοχείο της σκόνης (F) είναι γεμάτο (Εικ. 7).
- Βγάλτε το σκουπάκι όπως περιγράφηκε προηγουμένως.
- Πιέστε το πλήκτρο απεμπλοκής και βγάλτε το δοχείο πλήρες (Εικ. 8).
- Βγάλτε προς τα έξω το φίλτρο (D) (Εικ. 9) και στη συνέχεια τη σχετική θήκη (E) και προχωρήστε στον καθαρισμό τους.

ΠΡΟΣΟΧΗ: Πλύνετε το φίλτρο (D) μόνο με καθαρό νερό χωρίς να χρησιμοποιήσετε σαπούνια ή απορρυπαντικά.

- Στη συνέχεια αδειάστε το δοχείο της σκόνης (A) σε ένα ειδικό πλαστικό σακουλάκι και, αν είναι αναγκαίο, πλύνετέ το με νερό.
- Στεγνώστε καλά όλα τα μέρη και προχωρήστε με την επανασυναρμολόγηση.

ΠΡΟΣΟΧΗ: Συναρμολογήστε σωστά τη θήκη (E), το φίλτρο (D), το δοχείο της σκόνης (F) πριν θέσετε σε λειτουργία τη συσκευή.

- Συναρμολογήστε πάλι τη συσκευή και φυλάξτε την χρησιμοποιώντας την οπίσθια ειδική βάση καλωδίου (N) (Εικ. 10).
- Αν είναι αναγκαίο, πιέζοντας το σχετικό πλήκτρο (O) μπορείτε να κλίνετε προς τα πίσω τη χειρολαβή (Εικ. 11).

ВАЖНЫЕ ПРЕДУПРЕЖДЕНИЯ

ПРОЧИТИТЕ ЭТИ ИНСТРУКЦИИ ПЕРЕД ИСПОЛЬЗОВАНИЕМ.

При использовании электрических приборов необходимо принять соответствующие меры предосторожности, в том числе, следующие:

1. Не ставьте прибор на источники тепла или вблизи них.
2. Не используйте прибор в непосредственной близости от людей, во избежание серьезных травм не поднимайте его на высоту глаз, ушей и т.д.
3. Не подвергайте прибор воздействию атмосферных явлений (дождь, солнце и т.д.)
4. Убедитесь, что шнур питания не касается горячих поверхностей.
5. Данный прибор не предназначен для использования лицами с ограниченными физическими, сенсорными или умственными способностями. Пользователи, не имеющие достаточного опыта и знаний, или не прошедшие соответствующий инструктаж по вопросам использования прибора, могут пользоваться прибором только под надзором со стороны лиц, ответственных за их безопасность.
6. Устройством могут пользоваться дети старше 8 лет, но только под наблюдением взрослых и после получения подробных разъяснений по технике безопасности и о возможных последствиях неправильной эксплуатации.
7. Не разрешайте детям играть с прибором.
8. Чистка и техобслуживание устройства могут быть доверены детям не младше 8 лет и только под наблюдением взрослых.
9. Не вставляйте посторонние предметы в отверстия прибора, не допускайте блокировки потока воздуха.
10. Прочищайте отверстия от пыли, пуха, волос и т.д.
11. Не используйте прибор без фильтра.
12. Не собирайте слишком горячие или дымящиеся/горящие предметы, напр., сигареты, спички или горячую золу.
13. Не собирайте горючие или взрывоопасные материалы (летучие жидкости, бензин, керосин и т.д.), не используйте прибор в присутствии большого количества воды.
14. Не используйте прибор в закрытых помещениях в присутствии паров краски, масла или растворителей или гидроизоляции от пыли или других горючих токсичных или взрывоопасных паров.
15. Не собирайте токсичные материалы (хлорный отбеливатель, аммиак, сред-

ство для прочистки раковин, бензин и т.д.).

16. НИКОГДА НЕ ПОГРУЖАЙТЕ КОРПУС ПРИБОРА И СЕТЕВОЙ ШНУР В ВОДУ ИЛИ ДРУГИЕ ЖИДКОСТИ; ДЛЯ ЧИСТКИ ИСПОЛЬЗОВАТЬ ВЛАЖНУЮ ТКАНЬ.
17. ВЫКЛЮЧИТЕ ПРИБОР ПОСЛЕ ПРИМЕНЕНИЯ И ПЕРЕД УСТАНОВКОЙ ИЛИ УДАЛЕНИЕМ ОТДЕЛЬНЫХ ЧАСТЕЙ ИЛИ ПЕРЕД ЧИСТКОЙ.
18. Перед использованием или регулировкой выключателей на приборе, касанием вилки или соединений всегда проверяйте, чтобы руки были сухие.
19. Для отсоединения вилки из розетки потяните вилку рукой. Никогда не тяните за шнур.
20. Не пользуйтесь прибором, если сетевой шнур или вилка повреждены, или если прибор неисправен; в этом случае, обратитесь в ближайший авторизованный сервисный центр.
21. Если шнур питания поврежден, он должен быть заменен производителем, его сервисным агентом или другим квалифицированным специалистом во избежание опасности.
22. Прибор предназначен ТОЛЬКО ДЛЯ ДОМАШНЕГО ИСПОЛЬЗОВАНИЯ и не должен применяться в коммерческих или промышленных целях.
23. Данное устройство соответствует требованиям директив 2014/35/EU и ЭМС 2014/30/EU.
24. Любые модификации данного прибора, не одобренные производителем, могут привести к аннулированию гарантии и нарушить безопасность его использования пользователем.
25. Если вы решите выбросить прибор, то сначала выведите его из рабочего состояния, обрезав шнур питания. Кроме того, рекомендуется обезвредить те компоненты прибора, которые могут представлять опасность, особенно для детей, если они используют прибор для своих игр.
26. Элементы упаковки не должны находиться в пределах досягаемости детей, поскольку они являются потенциальными источниками опасности.
27.  В отношении правильной утилизации прибора в соответствии с Европейской директивой 2012/19/EU прочитайте информативный листок, прилагаемый к прибору.

СОХРАНИТЕ ЭТИ ИНСТРУКЦИИ.

ОПИСАНИЕ ПРИБОРА (Рис. 1)



A	Разблокировочная кнопка	G	Насадка со щеткой
B	Двухпозиционный переключатель (ON/OFF)	H	Щелевая насадка
C	Съемный корпус / мини-пылесос	I	Переключатель твердый пол/ковры
D	Фильтр	L	Щетка для пола/ковров
E	Сетчатая корзина фильтра	M	Корпус прибора
F	Пылесборник	N	Кабельная катушка
		O	Регулятор наклона рукоятки

Прибор работает в двух режимах:

- 1 как обычная электрошвабра-пылесос, с помощью щетки для чистки ковров / пола (L), с наклоном назад корпуса прибора (M) в типичном положении использования,
- 2 как ручной пылесос, используя только портативную часть (C), идеально подходит для очистки поверхностей и столешниц щеточной (G) или щелевой насадкой (H) для дополнительного удобства в труднодоступных местах.

КОМПЛЕКТУЮЩИЕ

Щетка для пола/ковров (L)

- Подходит для очистки больших участков и труднодоступных углов.
- Для чистки ковров и жесткого пола не рекомендуется использовать щетку. Щетка оснащена колесами, чтобы облегчить скольжение на всех типах поверхности. Выдвиньте щетину на нужную длину нажатием на рычаг на торце щетки. Чтобы поднять щетку, нажмите рычаг переключателя, отмеченный символом  ковра.
- Для облегчения чистки и сохранения гладких полов, например, из ПВХ, паркета или плитки, предпочтительно использовать щетку. Щетка снимается нажатием рычага переключателя, помеченного символом  гладкого пола.

Щеточная насадка (G) (только для портативного пылесоса)

Подходит для очистки поверхностей и рабочих столов, но и диванов и тканей.

Щелевая насадка (H) (только для портативного пылесоса)

Подходит для очистки углов, щелей или труднодоступных участков.

ИНСТРУКЦИЯ ПО ПРИМЕНЕНИЮ

- Вставить вилку в розетку.
- Правильно установите портативную часть (C) на корпус (M), нажмите кнопку пуска (B) на выдвигаемом корпусе (C) и наклоните назад рукоятку в обычное положение использования (рис. 2).
- Приступите к очистке слегка толкая щетку (L) вперед. Это позволяет собрать фрагменты и грязь с пола.
- Для очистки углов и небольшие поверхностей включите швабру в обратном направлении. Таким образом фрагменты и грязь сначала смещаются, а затем всасываются.

ВНИМАНИЕ: незамедлительно отключите швабру, если внутри ее что-то застряло, например,

кусок ткани, бахрома ковра и т.д.

- По окончании чистки выключите электрошвабру, снова нажав кнопку выключения (B).

Портативный пылесос

- Твердо держите ручку корпуса прибора (M), нажмите кнопку спуска (A) и извлеките портативный пылесос вместе с кабелем (рис. 3).
- Установите на конец пылесборника (F) нужную насадку (рис. 4); кнопкой пуска (B) включите портативный пылесос, при работе держите его за соответствующую ручку (рис. 5).
- Для монтажа портативного пылесоса на корпус прибора (M) сначала снимите насадку, потянув ее наружу, а затем поместите конец пылесборника (F) в нижнюю часть в гнездо на корпусе прибора (M), осторожно нажмите назад портативный пылесос до тех пор, пока не услышите щелчок, который подтверждает правильность установки (рис. 6).

ВНИМАНИЕ: Убедитесь, что вы правильно установили портативный пылесос перед новым использованием.

уход

- Очистите корпус прибора (M) и съемный корпус (C) влажной тканью и мягким моющим средством, если необходимо.

При выполнении чистки не допускайте попадания жидкости в пылесос.

Никогда не используйте для чистки агрессивные моющие средства (жидкие пятновыводители, растворители), которые могут вызвать повреждение пластика.

Как очистить пылесборник (F)

ВНИМАНИЕ: Своевременно очищайте пылесборник (F) и фильтр (D); мощность всасывания снижается, если контейнер заполнен или фильтр засорен.

- На задней части прибора проверьте уровень заполнения пылесборника (F) (рис. 7).
- Выньте портативный вентилятор, как описано выше.
- Нажмите кнопку спуска и извлеките весь контейнер (рис. 8).
- Выньте, потянув наружу, фильтр (D) (рис. 9), а затем держатель (E) и приступите к чистке.

ВНИМАНИЕ: Промойте фильтр (D) только в чистой воде без использования мыла или моющих средств.

- Опорожните пылесборник (A) в специальный пластиковый пакет и, при необходимости, промойте его водой.
- Высушите все компоненты и приступите к сборке.

ВНИМАНИЕ: Перед запуском прибора правильно установите держатель (E), фильтр (D), пылесборник (F).

- Соберите и повесьте прибор при помощи кабельного барабана (N), расположенного в задней части (рис. 10).
- При необходимости наклонить ручку назад, нажмите кнопку (O) (рис. 11).

Дата изготовления указана на корпусе изделия в зашифрованном виде SN wk/yrabcdefg,
где wk – неделя производства
yr – год производства
abcdefg – серийный номер изделия

Соответствует требованиям

ТР ТС 004/2011 «О безопасности низковольтного оборудования, утвержден Решением Комиссии Таможенного союза №768 от 16 августа 2011 года

ТР ТС 020/2011 «Электромагнитная совместимость технических средств», утвержден Решением Комиссии Таможенного союза №879 от 9 декабря 2011 года

Информация о сертификации в приложении к гарантийному талону и/или на упаковке изделия.

220-240В~ - 50/60Гц - 600Вт - Класс II – IPX0

Сделано в Китае

Импортер: ООО «Медиатех»,

Юридический адрес: 127006, город Москва, улица Садовая-Триумфальная, дом 16, строение 3, ПОМ. I, КОМ 2

Фактический адрес: 119048, г. Москва, ул. Усачева, д.29, корпус 3, пом.II, ком.3

Изготовитель: De' Longhi Appliances Srl /«Делонги Апплаенсис СРЛ» Адрес: 50013 Италия, Флоренция, Кампи Бизенцио, Виа С. Куирико 300.

Список организаций, уполномоченных изготовителем на работу с претензиями потребителей и сервисным обслуживанием, размещен на сайте: <http://www.ariete.net/ru/assistance>

Горячая линия Ariete +7915165611

Товар поставляется в собранном виде, специальных требований к перевозке и хранению не установлено.

Утилизировать в соответствии с законодательством места реализации.

Гарантийный срок 2 года. Срок службы изделия 2 года.

Информация о сертификации в приложении к гарантийному талону и/или на упаковке изделия.

ВАЖЛИВА ІНФОРМАЦІЯ

УВАЖНО ОЗНАЙОМИТИСЯ З ЦИМИ ІНСТРУКЦІЯМИ ПЕРЕД ПОЧАТКОМ ЕКСПЛУАТАЦІЇ.

Під час експлуатації електричних пристроїв слід дотримуватися належних правил безпеки, а саме:

1. Забороняється залишати пристрій на джерелах тепла або біля них.
2. Забороняється користуватися пристроєм, направляючи його на людей, особливо на рівні очей, вух та ін., щоб випадково не спричинити серйозні травми.
3. Не залишати пристрій під дією атмосферних явищ (дощ, сонце і т.д.).
4. Слідкувати за тим, щоб провід електричного живлення не торкався гарячих поверхонь.
5. Цей пристрій не призначений для користування ним з боку осіб з обмеженими фізичними, сенсорними або психічними спроможностями. Особи з недостатнім знанням пристрою та незначним досвідом роботи з ним повинні користуватися пристроєм лише під наглядом особи, відповідальної за їх безпеку.
6. Цим пристроєм можуть користуватися діти віком від 8 років та особи з обмеженими фізичними, сенсорними або психічними спроможностями, а також особи з недостатнім знанням пристрою та незначним досвідом роботи з ним, якщо вони перебувають під належним наглядом або якщо вони пройшли відповідний інструктаж щодо безпечного використання пристрою та усвідомлюють пов'язані з ним ризики.
7. Забороняється дітям гратися з пристроєм.
8. Операції догляду за пристроєм можна доручати дітям віком від 8 років під наглядом дорослих.
9. Забороняється вставляти будь-які предмети у отвори пристрою, бо вони можуть заважати проходженню повітряного потоку.
10. Слідкувати за тим, щоб на цих отворах не накопичувалися пил, волосся і т.п.
11. Забороняється користуватися пристроєм без фільтра.
12. Забороняється використовувати пристрій для всмоктування дуже гарячих предметів або таких, що горять чи димляться, як то цигарки, сірники, гарячий попіл.
13. Забороняється використовувати пристрій для всмоктування легкозаймистих

- та горючих предметів(леткі рідини, бензин, гас і т.п.), а також користуватися ним у присутності великої кількості води.
14. Забороняється користуватися пристроєм в закритих приміщеннях, де має місце випаровування лаків та олійної фарби, розчинників, гідроізоляційних речовин з легкозаймистими порошками у складі, або присутні інші токсичні чи вибухонебезпечні субстанції.
 15. Забороняється використовувати пристрій для збору токсичних речовин (відбілювача, нашатию, засобів для очищення раковини, бензину та ін.).
 16. ЗАБОРОНЯЄТЬСЯ ЗАНУРЮВАТИ У ВОДУ ТА ІНШІ РІДИНИ КОРПУС ПРИСТРОЮ, ШТЕПСЕЛЬНУ ВИЛКУ АБО ПРОВІД ЕЛЕКТРИЧНОГО ЖИВЛЕННЯ, А ТАКОЖ КОРИСТУВАТИСЯ ВОЛОГОЮ ТКАНИНОЮ ДЛЯ ДОГЛЯДУ ЗА ПРИСТРОЄМ.
 17. ПІСЛЯ ЗАВЕРШЕННЯ КОРИСТУВАННЯ СЛІД ВИМКНУТИ ПРИСТРІЙ ПЕРЕД ТИМ, ЯК ЗНІМАТИ ОКРЕМІ ЙОГО ЧАСТИНИ ТА РОЗПОЧІНАТИ ЙОГО ДОГЛЯД.
 18. Перед тим, як торкатися перемикачів та кнопок на пристрої з метою регулювання, а також вилки чи проводу живлення, слід переконатися в тому, що Ваші руки сухі.
 19. Щоб вийняти штепсельну вилку з розетки, слід взятися рукою безпосередньо за корпус самої вилки. Забороняється вимикати вилку, потягнувши за провід живлення.
 20. Забороняється користуватися приладом, якщо його провід, штепсельна вилка або сам прилад пошкоджені; в такому випадку слід звернутися до уповноваженого технічного центру.
 21. Якщо провід живлення пошкоджений, його заміну повинен здійснити виробник чи представник технічної служби, або особа з відповідною кваліфікацією, щоб запобігти будь-якому ризику.
 22. Цей пристрій розроблений та виготовлений ЛИШЕ ДЛЯ ДОМАШНЬОГО ВИКОРИСТАННЯ, забороняється використовувати його за комерційним або промисловим призначенням.
 23. Цей пристрій відповідає вимогам директиви 2014/35/ЕС та директиви ЕМС 2014/30/ЕС.
 24. Будь-які зміни в конструкції цього пристрою, не схвалені відповідним чином виробником, можуть поставити під загрозу безпеку пристрою та призвести до анулювання гарантії.
 25. У випадку завершення терміну використання пристрою слід відрізати про-

від живлення, щоб ним не можна було більше скористуватися. Крім того, рекомендується знешкодити ті частини пристрою, що можуть бути небезпечними, особливо для дітей, які можуть використати їх як іграшку.

26. Складові упаковки не слід залишати у досяжних дітям місцях, оскільки вони можуть бути потенційним джерелом небезпеки.



27.  Правила переробки пристрою у відповідності до вимог європейської Директиви 2012/19/EU зазначені у відповідному інформаційному листі, що надається до цього виробу.

ЗБЕРІГАТИ ЦІ ІНСТРУКЦІЇ З ЕКСПЛУАТАЦІЇ

ОПИСАННЯ ПРИСТРОЮ (Мал. 1)



- | | |
|--------------------------------------|-----------------------------------|
| A Кнопка розблокування | H Насадка для щілин |
| B Кнопка вмикання/вимикання (ON/OFF) | I Перемикач тверда підлога/килими |
| C Знімальний корпус / міні-пилосос | L Щітка для підлоги/килими |
| D Фільтр | M Корпус пристрою |
| E Опорна підставка фільтра | N Намотка проводу |
| F Контейнер для пилу | O Кнопка для нахилу ручки |
| G Насадка зі щіткою | |

Пристрій працює у 2 режимах:

- як звичайний ручний пилосос, з використанням щітки для килимів/підлоги (L), відхиливши назад корпус пристрою (M) до стандартного положення використання,
- як ручний міні-пилосос, що передбачає висування портативної частини (C); ідеальний інструмент для очищення столу та інших робочих поверхонь у кухні з використанням насадки зі щіткою (G) або насадки для щілин (H) для покращення прибирання невеликих за розміром ділянок.

НАСАДКИ

Щітка для підлоги/килимів (L)

- Використовується як для прибирання великих поверхонь, так і для важко досяжних кутків.
- Не рекомендується використовувати цю щітку для чищення килимів та твердої підлоги. Щітка обладнана коліщатами, щоб забезпечити її легке просування по всіх видах поверхонь. Вибрати потрібну довжину висування щетинок щітки, натиснувши на відповідний регулятор по краю щітки. Щоб підняти щітку, слід натиснути на важіль-вимикач, позначений символом  килима.
- Щоб покращити прибирання та захист гладкої підлоги, як ПВХ, паркет або плитка, краще скористатися щіткою. Щоб висунути щітку, слід натиснути на важіль-вимикач, позначений символом  гладка підлога.

Насадка зі щіткою (G) (Тільки для портативного міні-пилососа)

Призначена для очищення поверхонь та робочих столів у кухні, а також для догляду за диваном та тканими виробами.

Насадка для щілин (H) (Тільки для портативного міні-пилососа)

Використовується для прибирання кутків, щілин та важко досяжних місць.

ІНСТРУКЦІЇ З КОРИСТУВАННЯ

- Вставити вилку електричного струму в розетку.
- Спочатку встановити належним чином портативний міні-пилосос (C) у корпус пристрою (M), потім натиснути кнопку вмикання (B), що розташована на знімному корпусі (C), відхилити ручку назад у стандартне положення використання (Мал. 2).
- Очищувати великі ділянки поверхні, проводячи щіткою (L) вперед по поверхні. Таким чином пилосос збирає пил та забруднення з підлоги.
- Для догляду за кутками та невеликими ділянками поверхні повернути пилосос у зворотньому напрямку. Так можна перемістити пил та забруднення, щоб потім їх всмоктати пилососом.

УВАГА: якщо всередині пилососа застрягне якийсь предмет (шматок тканини, бахрама з килиму і т.д.), слід негайно вимкнути пристрій.

- Після завершення прибирання вимкнути пилосос, натиснувши на кнопку вимикання (B).

Портативний міні-пилосос

- Утримуючи ручку корпусу пристрою (M), натиснути на кнопку розблокування (A) та вийняти портативний міні-пилосос, укомплектований електричним проводом (Мал. 3).
- На край контейнера для пилу (F) встановити бажану насадку (Мал. 4); натиснути на кнопку вмикання (B), щоб увімкнути портативний міні-пилосос, утримуючи його за відповідну ручку (Мал. 5).
- Щоб знову вставити портативний міні-пилосос до корпусу пристрою (M), перш за все слід зняти встановлену на нього насадку, потім вставити край контейнера для пилу (F) у нижню частину відсіку в корпусі пристрою (M) і обережно натиснути на портативний міні-пилосос до характерного клацання, що свідчить про його правильне закріплення (Мал. 6).

УВАГА: Перш, ніж користуватися ручним пилососом, переконайтеся у правильній установці в корпусі пристрою портативного міні-пилососа.

ДОГЛЯД

- При необхідності протерти пристрій (M) та знімальний корпус (C) вологою серветкою, змоченою у воді з нейтральним миючим засобом. Під час такого очищення необхідно слідкувати за тим, щоб всередину не потрапляла рідина. Забороняється використовувати сильні миючі засоби (рідини для виведення плям, розчинники), оскільки вони можуть пошкодити пластмасові частини пристрою.

Як випорожнити контейнер для пилу (F)

УВАГА: Слід регулярно та своєчасно очищати контейнер для пилу (F) та фільтр (D); якщо контейнер повний, або якщо фільтр забитий, то потужність всмоктування знижується.

- Через нижню частину пристрою перевіряти, чи не заповнився контейнер для пилу (F) (Мал. 7).
- Вийняти портативний міні-пилосос як зазначено вище.
- Натиснути на кнопку розблокування та вийняти увесь блок контейнера (Мал. 8).
- Вийняти фільтр (D) (Мал. 9) та відповідну опорну підставку (E), щоб почистити їх.

УВАГА: Фільтр (D) можна мити тільки чистою водою, без використання мила чи миючих засобів.

- Після цього випорожнити контейнер для пилу (A) у спеціальний мішок для збору пилу, при необхідності вимити контейнер самою водою.
- Добре висушити всі складові частини, тільки після цього можна знову встановити їх на місце.

УВАГА: Перед вмиканням пристрою слід належним чином встановити на місце опорну підставку для фільтра (E), фільтр (D) та контейнер для пилу (F).

- Зібрати пристрій та покласти його на зберігання, попередньо змотати провід на відповідну намотку проводу (N) у задній частині пристрою (Мал. 10).
- У разі необхідності можна відхилити назад ручку, натиснувши на відповідну кнопку (O) (Мал. 11).

WAŻNE OSTRZEŻENIA

PRZED PRZYSTĄPIENIEM DO OBSŁUGI URZĄDZENIA, ZAPOZNAĆ SIĘ Z TREŚCIĄ INSTRUKCJI.

Podczas użytkowania urządzeń elektrycznych należy zastosować odpowiednie środki zapobiegawcze, takie jak:

1. Nie pozostawiać urządzenia nad lub w pobliżu źródeł ciepła.
2. Nie używać urządzenia w pobliżu osób, ani podnosić do wysokości oczu, uszu, itp.. aby uniknąć nieszczęśliwych wypadków.
3. Nie pozostawiać urządzenia wystawionego na działanie czynników atmosferycznych (deszcz, słońce, itp.).
4. Uważać, aby przewód elektryczny nie stykał się z gorącymi powierzchniami.
5. Urządzenie nie jest odpowiednie do zastosowania przez osoby z ograniczonymi zdolnościami fizycznymi, czuciowymi lub mentalnymi. Użytkownicy, którym brakuje doświadczenia i znajomości urządzenia albo, którym nie zostały dostarczone instrukcje dotyczące użytkowania urządzenia, muszą być poddani nadzorowi przez osobę odpowiedzialną za ich bezpieczeństwo.
6. Urządzenie może być używane przez dzieci w wieku powyżej 8 lat, jeżeli pod nadzorem lub po otrzymaniu instrukcji dotyczących bezpiecznej obsługi urządzenia i zrozumieniu wiążącym się z tym zagrożeń.
7. Dzieci nie mogą używać urządzenia do zabawy.
8. Czyszczenie i konserwacja przez użytkownika nie może być wykonywana przez dzieci, chyba że w wieku powyżej 8 lat i pod nadzorem.
9. Nie wkładać żadnego przedmiotu w otworach urządzenia i unikać, aby przedmioty zatykały przepływ powietrza.
10. Utrzymywać otwory wolne od pyłu, zmechaconej wełny, włosów, itp.
11. Nie używać urządzenia bez filtra.
12. Nie zbierać przedmiotów bardzo ciepłych lub palących się jak papierosy, zapalki lub gorący popiół.
13. Nie zbierać materiałów palnych lub paliw (substancji lotnych, benzyny, kerosenu, itp.) ani nie używać w obecności dużych ilości wody.
14. Nie używać urządzenia w zamkniętych pomieszczeniach oraz w obecności par lakierów olejowych, rozpuszczalników lub impregnatów, palnych pyłów lub innych toksycznych lub wybuchowych par.
15. Nie zbierać materiału toksycznego (kwas solny, amoniak, kwasów, itp.).
16. NIE ZANURZAĆ NIGDY KORPUSU URZĄDZENIA, WTYCZKI LUB PRZEWODU

ELEKTRYCZNEGO W WODZIE LUB INNYCH PŁYNACH, UŻYWAĆ WILGOTNEJ SZMATKI DLA ICH CZYSZCZENIA.

17. Wyłączać urządzenie, gdy działanie zostało zakończone i przed montażem lub demontażem poszczególnych elementów lub przed ich czyszczeniem wyciągnąć wtyczkę z gniazda elektrycznego.
18. Przed posłużeniem się lub regulacją przełączników znajdujących się na urządzeniu albo przed dotknięciem wtyczki i przewodów upewnić się, że dłonie są suche.
19. Aby odłączyć wtyczkę, należy uchwycić ją bezpośrednio i wyciągnąć z gniazda znajdującego się na ścianie. Nie odłączać wtyczki ciągnąc za kabel.
20. Nie używać urządzenia, jeżeli przewód elektryczny lub wtyczka są uszkodzone lub jeżeli urządzenie jest wadliwe: w takim przypadku należy dostarczyć urządzenie do najbliższego Autoryzowanego Centrum Obsługi.
21. Jeżeli przewód zasilania jest uszkodzony, musi być wymieniony przez Producenta lub przez jego serwis obsługi technicznej albo przez osobę posiadającą podobne kwalifikacje, w sposób, aby zapobiec wszelkie ryzyko.
22. Urządzenie zostało zaprojektowane WYŁĄCZNIE DLA UŻYTKU DOMOWEGO i nie może być przeznaczone dla użytku handlowego lub przemysłowego.
23. Niniejsze urządzenie spełnia wymogi dyrektywy 2014/35/WE oraz EMC 2014/30/WE.
24. Ewentualne, nie zatwierdzone wyraźnie przez producenta modyfikacje, mogą spowodować utratę bezpieczeństwa użytkownika urządzenia oraz gwarancji.
25. W momencie podjęcia decyzji o utylizacji urządzenia, zaleca się dezaktywować urządzenie poprzez odcięcie przewodu zasilającego. Zaleca się ponadto unieszkodliwienie tych komponentów urządzenia, które mogą stwarzać zagrożenie, zwłaszcza dla dzieci, które wykorzystują urządzenie do zabawy.
26. Elementy opakowania nie mogą być pozostawiane w zasięgu dzieci, ponieważ mogą stanowić potencjalne źródło zagrożenia.
27.  W celu prawidłowej utylizacji na podstawie Dyrektywy europejskiej 2012/19/EU prosimy o zapoznanie się z informacją załączoną z produktem.

INSTRUKCJĘ NALEŻY ZACHOWAĆ

OPIS URZĄDZENIA (rys. 1)



- | | | | |
|---|---|---|-----------------------------------|
| A | Przycisk odblokowania | G | Odkurzacz ze szczotką |
| B | Przycisk włączania/wyłączania (ON/OFF). | H | Odkurzacz do szczelin |
| C | Obudowa wyjmowana / odkurzacz do okruchów | I | Przełącznik podłogi twarde/dywany |
| D | Filtr | L | Szczotka do podłóg/dywanów |
| E | Podparcie filtra | M | Obudowa urządzenia |
| F | Pojemnik na kurz | N | Nawijacz przewodu |
| | | O | Przycisk do pochylenia uchwytu |

Produkt działa w 2 trybach:

- 1 jako normalna szczotka elektryczna, poprzez szczotkę do czyszczenia dywanów /podłóg (L), i pochyłając do tyłu obudowę urządzenia (M) do typowej pozycji użytkowania,
- 2 odkurzacz do okruchów, wyjmując przenośną część (C), idealny do czyszczenia powierzchni i płaszczyzn roboczych za pomocą szczotki (G) lub odkurzacza do okruchów (H) dla lepszego zastosowania.

AKCESORIA

Szczotka do podłóg/dywanów (L)

- Przeznaczona do czyszczenia dużych powierzchni, a także trudno dostępnych miejsc.
- Do czyszczenia dywanów i zabrudzonych powierzchni, zalecane jest nie używanie szczotki. Szczotka wyposażona jest w kółka pozwalające na przesuwanie się po wszystkich rodzajach powierzchni. Wybrać wymaganą długość włosia naciskając dźwignię umieszczoną na zakończeniu szczotki. Aby podnieść szczotkę, należy nacisnąć dźwignię wyłącznika oznaczoną symbolem  dywanu.
- W celu uzyskania lepszego czyszczenia i konserwacji podłóg gładkich takich jak PCV, parkiet i płytki, zalecane jest stosowanie szczotki. Aby wyjąć szczotkę, należy nacisnąć dźwignię wyłącznika oznaczoną symbolem  dywanu.

Odkurzacz ze szczotką (G) (Wyłącznie do przenośnego odkurzacza)

Przeznaczony do powierzchni i płaszczyzn roboczych, ale także do kanap i materiałów.

Odkurzacz do szczelin (H) (Wyłącznie do przenośnego odkurzacza)

Przeznaczony do czyszczenia naroży, szczelin i miejsc trudno dostępnych.

INSTRUKCJE UŻYTKOWANIA

- Wsunąć wtyczkę przewodu elektrycznego do gniazda zasilania.
- Po prawidłowym zmontowaniu przenośnej części (C) z korpusem urządzenia (M), nacisnąć przycisk włączania (B), znajdujący się na korpusie demontowanym (C) i pochylić uchwyt do tyłu, do klasycznego położenia użytkowego (rys. 2).
- Duże powierzchnie czyścić przesuwaną szczotką (L) do przodu. Umożliwi to zebranie odkurzaczem z podłogi niewielkich przedmiotów i zabrudzeń.
- W celu wyczyszczenia naroży i małych powierzchni, szczotkę obracać w przeciwnym kierunku. Pozwoli to przesunąć zabrudzenia, a następnie je zassać.

UWAGA: w przypadku zassania do wnętrza szczotki przedmiotów w rodzaju kawałka materiału, frędzli dywanu itp., szczotkę natychmiast wyłączyć.

- Po zakończeniu czynności, szczotkę wyłączyć poprzez naciśnięcie przycisku wyłączania (B).

Odkurzacz przenośny

- Trzymając nieruchomo uchwyt korpusu urządzenia (M), nacisnąć przycisk odblokowania (A) i wysunąć odkurzacz przenośny razem z kablem elektrycznym (rys. 3).
- Na końcu pojemnika na kurz (F) zamontować wybraną końcówkę (rys. 4); nacisnąć przycisk włączania (B), aby uruchomić przenośny odkurzacz; odkurzacza używać, trzymając go za odpowiedni uchwyt (rys. 5).
- Aby wsunąć przenośny odkurzacz do korpusu urządzenia (M), zdemontować zamontowaną końcówkę, ciągnąc na zewnątrz; następnie umieścić końcówkę pojemnika na kurz (F) w dolnej części odpowiedniej komory w korpusie urządzenia (M) i pchnąć ostrożnie w tył przenośny odkurzacz, aż do usłyszenia dźwięku zatrzaśnięcia, potwierdzającego prawidłowe wsunięcie (rys. 6).

UWAGA: Przed rozpoczęciem dalszego użytkowania sprawdzić, czy przenośny odkurzacz został prawidłowo wsunięty w korpus.

CZYSZCZENIE

- Wyczyścić korpus urządzenia (M) i demontowany korpus (C) wyłącznie za pomocą wilgotnej ściereczki, a w razie konieczności, łagodnego detergentu.
Przy tej czynności nie dopuścić do dostania się do odkurzacza żadnego rodzaju płynu.
Nie używać nigdy stężonych substancji czyszczących (płyny odpalające, rozpuszczalniki), ponieważ mogłyby uszkodzić plastik.

Opróżnianie pojemnika na kurz (F)

UWAGA: Czyścić odpowiednio wcześniej zbiornik na kurz (F) i filtr (D). Jeżeli zbiornik jest pełen, a filtr zatkany, moc ssania zostaje zmniejszona.

- W tylnej części urządzenia sprawdzić, czy pojemnik na kurz (F) jest zapełniony (rys. 7).
- Wysunąć odkurzacz przenośny, jak to zostało wyżej opisane.
- Nacisnąć przycisk zwalniania, aby wysunąć kompletnie pojemnik (rys. 8).
- Ciągnąc na zewnątrz wysunąć filtr (D), (rys. 9) a następnie odpowiedni uchwyt (E); obie części wyczyścić.

UWAGA: Myć filtr (D) zawsze tylko czystą wodą, bez użycia mydła lub środków piorących.

- Opróżnić zbiornik z kurzu (A) do plastikowego worka; w razie konieczności, umyć wodą.
- Dokładnie osuszyć wszystkie komponenty i ponownie zamontować.

UWAGA: Przed uruchomieniem urządzenia, zamontować prawidłowo uchwyt (E), filtr (D) i pojemnik na kurz (F).

- Zmontować całkowicie urządzenie. Odłożyć do przechowania, używając tylnego zwijacza kabla (N) (rys. 10).
- W razie potrzeby, po naciśnięciu odpowiedniego przycisku (O) nachylić uchwyt do tyłu (rys. 11).

تحذيرات مهمة

أقرأ هذه التعليمات قبل الاستخدام.

1. لا تضع الجهاز فوق مصادر الحرارة أو بالقرب منها.
2. لا تستخدم الجهاز بالقرب من الأشخاص ولا ترفعه إلى مستوى العينين والأذنين وغيرهم لتجنب الإصابات الخطيرة.
3. لا تترك الجهاز عرضة للعوامل الجوية (المطر والشمس وغيرهم).
4. تأكد أن سلك الكهرباء لا يتلامس مع الأسطح الساخنة.
5. إن هذا الجهاز غير مخصص للاستخدام من قبل الأشخاص ذوي الاحتياجات البدنية أو الحسية أو العقلية، أو ذوي الخبرة والمعرفة المحدودة إلا إذا تم تعليمهم طريقة استخدام الجهاز والإشراف عليهم من قبل شخص مسئول عن سلامتهم.
6. يمكن استعمال هذا الجهاز من قبل الأولاد الذين تزيد أعمارهم عن 8 سنوات شريطة أن يتم مراقبتهم من قبل الشخص المسئول عنهم أو إذا تلقوا التعليمات المتعلقة باستعمال الجهاز بشكل أمين وقادرين على إدراك الأخطار القائمة.
7. يجب عدم السماح للأطفال باللعب بالجهاز.
8. أعمال التنظيف والصيانة التي تأتي ضمن مهام المستخدم، يجب أن لا يقوم بها أولاد تقل أعمارهم عن 8 سنوات، وشريطة أن يتم مراقبتهم من قبل الشخص المسئول عنهم.
9. لا تدخل أي شيء في فتحة الجهاز وتجنب أن تمنع الأشياء تدفق الهواء.
10. حافظ على الفتحات خالية من الغبار والوبر والشعر وغيرهم.
11. لا تستخدم الجهاز دون فلتر.
12. لا تلتقط الأشياء الساخنة جداً أو التي تصدر دخان أو تحرق مثل السجائر أو أعواد الثقاب أو الرماد الذي مازال ساخناً.
13. لا تلتقط المواد القابلة للاشتعال أو الاحتراق (السوائل المتطايرة والبنزين والكيروسين وغيرهم) ولا تستخدم الجهاز في وجود كمية كبيرة من المياه.
14. لا تستخدم الجهاز في أماكن مغلقة ومع الأبخرة الصادرة من الدهانات الزيتية أو من المذيبات أو تسرب المياه من الأتربة القابلة للاشتعال أو الأبخرة الأخرى السامة أو المتفجرة.
15. لا تلتقط المواد السامة (الكلور، الأمونيا، كبريت الأحواض، البنزين وغيرهم).
16. لا تغمر أبداً جسم المنتج أو المقبس وسلك الكهرباء في المياه أو أي سوائل أخرى، استخدم قطعة قماش مبللة لتنظيفه.
17. أوقف تشغيل الجهاز عند الانتهاء من الاستخدام وقبل إدخال أو إزالة الأجزاء الفردية أو قبل التنظيف.
18. تأكد دائماً أن يديك جافة قبل استخدام أو تعديل المفاتيح الموجودة على الجهاز أو قبل لمس مقبس الكهرباء أو التوصيلات الكهربائية.

١٩. لفصل مقبس التيار الكهربائي اسحبه مباشرة وأزله من المأخذ الكهربائي الموجود على الحائط. لا تفصل أبدًا المقبس من خلال سحب السلك.
٢٠. لا تستخدم الجهاز إذا كان السلك الكهربائي أو المقبس تالفين أو إذا كان الجهاز ذاته به عطل؛ في هذه الحال خذ الجهاز إلى مركز خدمة مُعتمد.
٢١. إذا كان سلك الكهرباء تالف فيجب استبداله من قِبل الشركة المصنعة أو من كيل خدمته أو من أي شخص مؤهل مماثل وذلك لمنع حدوث أي أخطار.
٢٢. تم تصميم الجهاز للاستخدام المنزلي فقط ولا ينبغي استخدامه للأغراض التجارية أو الصناعية.
٢٣. يتوافق هذا الجهاز مع التوجيهات EU/٣٥/٢٠١٤ و EMC EU/٣٠/٢٠١٤.
٢٤. يمكن أن يؤدي إجراء أي تعديلات على هذا المنتج والتي لا تعتمدها الشركة المصنعة صراحة إلى سقوط السلامة والضمان لاستخدامه من قِبل المُستخدم.
٢٥. إذا قررت التخلص هذا الجهاز فيُنصح أن تجعله غير صالح للعمل عن طريق قطع سلك الكهرباء. يُوصى أيضًا بجعل أجزاء الجهاز التي قد تشكل خطرًا غير ضارة، وخاصة بالنسبة للأطفال التي قد تستخدم الجهاز في ألعابهم.
٢٦. يجب عدم ترك أجزاء تغليف الجهاز في متناول الأطفال حيث أنها تمثل مصادر محتملة للخطر.
٢٧.  للتخلص من المنتج بطريقة صحيحة طبقًا للائحة الأوروبية EU/١٩/٢٠١٢ ، نرجو قراءة النشرة الخاصة الملحقة بالمنتج.

أحفظ هذه التعليمات

وصف الجهاز (الشكل ١)



H	مكنسة للشقوق	A	زر الفتح
I	وحدة اختيار الأرضيات الصلبة / السجاد	B	زر التشغيل / الإبطال (ON/OFF)
L	فرشاة للأرضيات / السجاد	C	جسم قابل للإخراج / وحدة شفط الفتات
M	جسم الجهاز	D	فلتر
N	وحدة لف الكابل	E	حامل الفلتر
O	زر ضبط ميل المقبض	F	حاوية الأتربة
		G	مكنسة مزودة بفرشاة

الجهاز يعمل بطريقتين:

- ١ يعمل مثل المكنسة الكهربائية العادية، من خلال فرشاة تنظيف السجاد / الأرضيات (L)، وبإمالة جسم الجهاز (M) إلى الوراء في الوضع الخاص بالاستخدام،
- ٢ يعمل كجهاز شطف الفتات، بإخراج الجزء المحمول (C)، وهذا مثالي لتنظيف أسطح ومنصات العمل من خلال المكنسة المزودة بفرشاة (G) أو المكنسة الخاصة بالشقوق (H) لمزيد من العملية في الأماكن الضيقة.

الوحدات التكميلية

فرشاة الأرضيات / السجاد (L)

- مناسبة لتنظيف المناطق المتسعة وكذلك الأركان التي يصعب الوصول إليها.
- لتنظيف السجاد والأرضيات المتسخة بشدة يُنصح بعدم استخدام الفرشاة. الفرشاة مزودة بعجلات لتسهيل الانزلاق على جميع أنواع الأسطح. قم باختيار البروز المطلوب للشعيرات بالضغط على الذراع الموجود عند طرف الفرشاة. لرفع الفرشاة اضغط على ذراع قطع التيار المميز بالرمز  للسجادة.
- لمزيد من النظافة والحفظ على الأرضيات الملساء، مثل المصنوعة من PVC، الباركيه أو البلاط القرميد، من المفضل استخدام الفرشاة. لإخراج الفرشاة يلزم الضغط على الذراع القاطع للتيار المميز بالرمز .

مكنسة مزودة بفرشاة (G) (فقط لجهاز الشفط المحمول)

مناسبة لتنظيف أسطح ومنصات العمل، ولكن للأرائك والمنسوجات.

مكنسة للشقوق (H) (فقط لجهاز الشفط المحمول)

مناسب لتنظيف الأركان، الشقوق أو المناطق التي يصعب الوصول لها.

تعليمات الاستخدام

- قم بتوصيل القابس الكهربائي في مأخذ التيار.
- بعد تركيب الجزء المحمول (C) بشكل صحيح على جسم الجهاز (M)، اضغط على زر التشغيل (B) الموجود على الجسم القابل للإخراج (C) وقم بإمالة اليد إلى الوراء في الوضع الخاص بالاستخدام (الشكل ٢).
- قم بتنظيف الأسطح المتسعة بدفع الفرشاة (L) إلى الأمام.
- يسمح ذلك للمكنسة بتجميع الفتات والانتساخ من الأرضية.
- لتنظيف الأركان والأسطح الصغيرة، قد بإدارة المكنسة في الاتجاه المعاكس. وهكذا يمكن تحريك الفتات والانتساخ حتى يتم شفطهم بعد ذلك.
- تشبيه: أبطل المكنسة فوراً في حالة انحسار أي شيء بداخل الفرشاة، مثل قطعة قماش أو أهداب السجادة وغير ذلك.

- استكمل التنظيف، أبطل المكنسة بالضغط كذلك على زر الإبطال (B).

المكنسة المحمولة

- بتثبيت يد جسم الجهاز (M)، اضغط على زر الفتح (A) وأخرج المكنسة المحمولة المزودة بكابل كهربائي (الشكل ٣).
- قم بتركيب الوحدة التكميلية المرغوبة عند طرف حاوية الأتربة (F) (الشكل ٤)؛ اضغط على زر التشغيل (B) حتى تعمل المكنسة المحمولة باستخدامها من خلال المقبض الخاص (الشكل ٥).
- لإعادة وضع المكنسة المحمولة في جسم الجهاز (M)، قم قبل أي شيء بإزالة الوحدة التكميلية بسحبها إلى الخارج، ثم ضع طرف حاوية الأتربة (F) في المنطقة السفلية للموضع الخاص في جسم الجهاز (M) وادفع المكنسة المحمولة إلى الوراء بحذر حتى تسمع صوت التعشيق الذي يؤكد حدوث الإدخال بشكل صحيح (الشكل ٦).
- تنبيه: تأكد من تركيب المكنسة المحمولة بشكل صحيح قبل القيام باستخدام جديد.

التنظيف

- قم بتنظيف جسم الجهاز (M) وجسم المكنسة القابل للإخراج (C) باستخدام قطعة قماش منمداة فقط وسائل تنظيف عادي، إذا لزم الأمر.
- عند القيام بذلك لا تقم بإدخال أي نوع من السوائل في المكنسة.
- لا تستخدم أبداً مواد تنظيف شديدة (سوائل مزيلة للبقع، محاليل) فقد تسبب تآكل البلاستيك.

كيفية إفراغ حاوية الأتربة (F)

- تنبيه: قم بتنظيف حاوية الأتربة (F) والفلتر (D) في الوقت المناسب لذلك؛ سوف تقل كفاءة المكنسة إذا امتلئت الحاوية أو إذا كان الفلتر مسدوداً.
- من خلال الجزء الخلفي للجهاز راقب امتلاء حاوية الأتربة (F) (الشكل ٧).
- أخرج المكنسة المحمولة كما هو موضح في السابق.
- اضغط على زر الفتح وأخرج الحاوية كلها (الشكل ٨).
- اسحب الفلتر (D) إلى الخارج (الشكل ٩) ثم الحامل الخاص به (E) وابدأ في تنظيفهما.
- تنبيه: اغسل الفلتر (D) بالماء النظيف فقط بدون استخدام الصابون أو المنظفات.
- ثم أفرغ حاوية الأتربة (A) في كيس مناسب من البلاستيك واغسله بالماء إذا لزم الأمر.
- جفف جيداً جميع المكونات وقم بإعادة تركيبها.
- تنبيه: قم بتركيب الحامل (E) والفلتر (D) وحاوية الأتربة (F) بشكل صحيح قبل تشغيل الجهاز.
- أعد تجميع الجهاز وضعه باستخدام وحدة لف الكابل الخاصة الخلفية (N) (الشكل ١٠).
- يمكن إمالة المقبض إلى الخلف إذا لزم الأمر من خلال الضغط على الزر (O) (الشكل ١١).

