



- | | | | |
|-----------|-----------------------------------------------------------------|------------|-------------------------------------------------------------------|
| D | Haarglätter Gebrauchsanweisung 2-11 | TR | Saç düzleştirici Kullanım kılavuzu..... 50-58 |
| GB | Straightener Instruction for Use..... 12-20 | RUS | Выпрямитель для волос Инструкция по применению... 59-69 |
| F | Lisseur pour cheveux Mode d'emploi 21-30 | PL | Prostownica do włosów Instrukcja obsługi 70-79 |
| E | Alisador de pelo Instrucciones para el uso 31-40 | | |
| I | Piastra per capelli Istruzioni per l'uso 41-49 | | |



Inhalt

| | |
|------------------------------------|----|
| 1. Verwendungszweck..... | 3 |
| 2. Zeichenerklärung..... | 4 |
| 3. Bestimmungsgemäßer Gebrauch... | 4 |
| 4. Gerätebeschreibung..... | 5 |
| 5. Sicherheitshinweise..... | 5 |
| 6. Bedienen | 7 |
| 7. Gerät reinigen und pflegen..... | 10 |
| 8. Technische Daten | 10 |
| 9. Entsorgen | 11 |
| 10. Garantie und Service | 11 |

Lieferumfang

- Haarglätter
- Aufbewahrungstasche
- Diese Gebrauchsanweisung

WARNUNG

- Das Gerät ist nur für den Einsatz im häuslichen/ privaten Umfeld bestimmt, nicht im gewerblichen Bereich.
- Dieses Gerät kann von Kindern ab 8 Jahren und darüber sowie von Personen mit verringerten physischen, sensorischen oder mentalen Fähigkeiten oder Mangel an Erfahrung und Wissen benutzt werden, wenn sie beaufsichtigt oder bezüglich des sicheren Gebrauchs des Gerätes unterwiesen wurden und die daraus resultierenden Gefahren verstehen.
- Kinder dürfen nicht mit dem Gerät spielen.
- Reinigung und Benutzer-Wartung dürfen nicht von Kindern ohne Beaufsichtigung durchgeführt werden.

- Wenn die Netzanschlussleitung dieses Gerätes beschädigt wird, muss sie entsorgt werden.
- Wenn das Gerät in einem Badezimmer verwendet wird, ist nach Gebrauch der Netzstecker zu ziehen, da die Nähe von Wasser eine Gefahr darstellt, auch wenn das Gerät ausgeschaltet ist.
- Als zusätzlichen Schutz wird die Installation einer Fehlerstrom-Schutzeinrichtung RCD mit einem Bemessungsauslösestrom von nicht mehr als 30 mA im Stromkreis des Badezimmers empfohlen. Informationen dazu erhalten Sie bei Ihrem örtlichen Elektro-Fachbetrieb.
- Benutzen Sie das Gerät niemals in der Nähe von Badewannen, Waschbecken, Duschen oder anderen Gefäßen die Wasser oder andere Flüssigkeiten beinhalten – Gefahr eines Stromschlags.

1. Verwendungszweck

Mit diesem Gerät lassen sich Ihre Haare schnell und schonend glätten und in die gewünschte Form bringen. Durch die Titanium beschichteten Heizplatten gleitet der Haarglätter besonders leicht durch das Haar. Titanium zeichnet sich besonders durch seine glatte Oberfläche, sowie seine Langlebigkeit aus. Durch eine kurze Aufheizphase ist der Haarglätter bereits nach wenigen Sekunden einsatzbereit. Variable Temperaturstufen (circa 100-220°C) ermöglichen das professionelle Styling verschiedener Haartypen. Das MAGIC-LCD Display ermöglicht eine einfache und komfortable Bedienung.

Eine Abschaltautomatik schützt das Gerät vor Überhitzung. Die beweglichen Platten passen sich optimal an die Haarsträhne an und liefern perfekte Ergebnisse. Sie sind zusätzlich abgerundet und ermöglichen somit neben dem Glätten auch das Gestalten von Locken- und Wellenstylings.





Die Protection-Funktion schafft das richtige Gleichgewicht zwischen Wärme und Ionen. Dadurch wird das Haar vor dem Austrocknen geschützt und bewahrt seine Farb-Brillanz.

Die integrierte Ionen-Technologie neutralisiert das Haar durch negativ geladene Ionen und kann dank der 3-stufigen Intensität individuell an jeden Haartyp angepasst werden. Eine statische Aufladung der Haare wird verhindert. Die Memory-Funktion ermöglicht ein einfaches Speichern der gewünschten Temperatureinstellung. Die mitgelieferte Aufbewahrungstasche ermöglicht das einfache Transportieren und Aufbewahren des Haarglätters - dank des hitzebeständigen Materials selbst in nicht vollständig abgekühltem Zustand.

Das Gerät ist nur für den in dieser Gebrauchsanweisung beschriebenen Zweck vorgesehen. Der Hersteller kann nicht für Schäden haftbar gemacht werden, die durch unsachgemäßen oder leichtsinnigen Gebrauch entstehen.

2. Zeichenerklärung

Folgende Symbole werden in der Gebrauchsanweisung bzw. auf dem Gerät verwendet.

| | | |
|-----------------------------------------------------------------------------------|----------------|-------------------------------------------------------------------------------------------------------------------------------------------------|
|  | Gefahr | Das Gerät darf nicht in der Nähe von Wasser oder im Wasser (z. B. Waschbecken, Dusche, Badewanne) verwendet werden – Gefahr eines Stromschlags! |
|  | Warnung | Warnhinweis auf Verletzungsgefahren oder Gefahren für Ihre Gesundheit. |
|  | Achtung | Sicherheitshinweis auf mögliche Schäden am Gerät/Zubehör. |
|  | Hinweis | Hinweis auf wichtige Informationen. |

3. Bestimmungsgemäßer Gebrauch

Der Haarglätter darf ausschließlich zum Glätten und in Form bringen von Haaren in Eigenanwendung für den Privatgebrauch verwendet werden!



Warnung

Verwenden Sie das Gerät ausschließlich:

- zur äußerlichen Anwendung
- für den Zweck, für den es entwickelt wurde und auf die in dieser Gebrauchsanweisung angegebenen Art und Weise.

Jeder unsachgemäße Gebrauch kann gefährlich sein!

4. Gerätebeschreibung

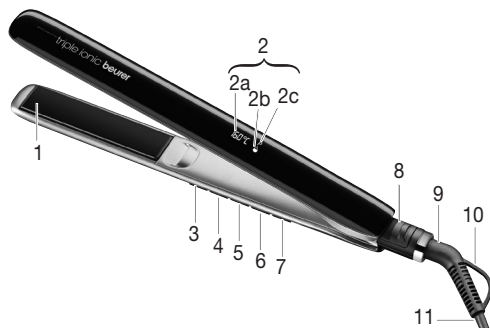

| | | | |
|----|--------------------------------------------|----|-----------------------------------------|
| 1 | Titanium beschichtete Heizplatten | 5 | Taste zum Verringern der Temperatur (-) |
| 2 | MAGIC-LCD-Display | 6 | Taste zum Erhöhen der Temperatur (+) |
| 2a | Temperaturanzeige | 7 | Ein-/Ausschalter |
| 2b | Ionenanzeige | 8 | Plattenverriegelung |
| 2c | Protect-Funktion | 9 | 360° Drehgelenk mit Knickschutz |
| 3 | Taste zum Einstellen der Ionen Intensität | 10 | Aufhängeöse |
| 4 | Taste zum Einschalten der Protect-Funktion | 11 | Netzkabel |

5. Sicherheitshinweise



Gefahr

Um gesundheitlichen Schäden vorzubeugen wird in folgenden Fällen vor dem Gebrauch des Gerätes dringend abgeraten:

- Tauchen Sie das Gerät niemals in Wasser oder eine andere Flüssigkeit! Stromschlaggefahr!

- Sollte das Gerät trotz aller Vorsichtsmaßnahmen in das Wasser fallen, dann ziehen Sie sofort den Netzstecker aus der Steckdose! Greifen Sie nicht in das Wasser! Stromschlaggefahr!
- Lassen Sie das Gerät vor erneutem Gebrauch von einer autorisierten Fachwerkstatt überprüfen! Lebensgefahr durch Stromschlag!
- Wenn das Gerät heruntergefallen ist oder anderweitige Schäden davongetragen hat, darf es nicht mehr benutzt werden. Stromschlag- und Verletzungsgefahr!
- Bei einer sichtbaren Beschädigung des Geräts, des Netzkabels/-steckers oder des Zubehörs.
Benutzen Sie es im Zweifelsfall nicht und wenden Sie sich an Ihren Händler oder an die angegebene Kundendienstadresse. Stromschlaggefahr!
- Halten Sie Kinder von Verpackungsmaterialien fern – Erstickungsgefahr!
- Verwenden Sie keine Verlängerungskabel im Badezimmer, damit im Notfall der Netzstecker schnell zu erreichen ist.



Warnung

Um gesundheitlichen Schäden vorzubeugen, folgende Punkte beachten:

- Achten Sie darauf, dass sich in der Nähe des Gerätes keine leicht entzündlichen Flüssigkeiten befinden. Brandgefahr!
- Legen Sie das Gerät nur auf einer nicht brennbaren Unterlage ab. Brandgefahr!
- Der Haarglätter darf nicht abgedeckt werden – Brandgefahr!
- Verwenden Sie das Gerät nicht an Kunsthaaren – Brandgefahr!



Hinweise

- Vor Gebrauch des Gerätes ist jegliches Verpackungsmaterial zu entfernen.
- Schließen Sie das Gerät nur an eine Steckdose mit der auf dem Typenschild angegebenen Spannung an.
- Netzkabel nur am Netzstecker aus der Steckdose ziehen.
- Benutzen Sie keine Zusatzteile, die nicht vom Hersteller empfohlen bzw. als Zubehör angeboten werden.
- Sie dürfen das Gerät keinesfalls öffnen oder reparieren, da sonst eine einwandfreie Funktion nicht mehr gewährleistet ist. Bei Nichtbeachten erlischt die Garantie.
- Lassen Sie das Gerät im Falle einer Störung oder Beschädigung durch eine qualifizierte Fachwerkstatt reparieren.
- Das Gerät während des Gebrauchs nie unbeaufsichtigt lassen.
- Benutzen Sie das Gerät nicht im Freien.
- Wenn Sie das Gerät an Dritte weitergeben, müssen Sie diese Gebrauchsanweisung mitgeben.

6. Bedienen



Warnung

- Stellen Sie sich auf einen trockenen, elektrisch nicht leitfähigen Untergrund. Stromschlaggefahr!
- Stellen Sie sicher, dass Ihre Hände trocken sind! Stromschlaggefahr!
- Ihre Haare müssen trocken sein! Stromschlaggefahr!
- Das Gerät kann je nach Temperatureinstellung und Gebrauchsdauer sehr heiß werden. Fassen Sie es im heißen Zustand nur am Griff an – Verbrennungs- und Brandgefahr!
- Berühren Sie die Heizplatten [1] nicht. Verbrennungsgefahr!
- Klemmen Sie keine Gegenstände zwischen die Heizplatten [1].
- Schalten Sie das Gerät sofort aus, wenn es defekt ist oder Betriebsstörungen vorliegen.



Achtung

- Entwirren Sie das Netzkabel [11] wenn es verdreht ist.
- Ziehen, verdrehen und knicken Sie das Netzkabel [11] nicht bzw. ziehen oder legen Sie es nicht über/auf scharfe, spitze Gegenstände oder heiße Oberflächen.
- Klemmen Sie das Netzkabel [11] nicht in z. B. Schubladen oder Türen ein. Beschädigte oder verwickelte Netzkabel erhöhen das Risiko eines elektr. Schlages!

Haare glätten/formen

- > Entriegeln Sie den Haarglätter durch Schieben der Verriegelungstaste [8] auf die geöffnete Position.
- > Drücken Sie zwei Sekunden auf den Ein /Ausschalter [7].
 - Das Gerät wird mit einer Standard-Temperatureinstellung für normales Haar (100 °C) ausgeliefert.
 - Die Aufheizphase wird durch blinken des °C Zeichen angezeigt [2a].
 - Das Erreichen der gewählten Temperatur wird durch kontinuierlich leuchtendes °C Zeichen angezeigt [2a].
 - Nach circa 30 Sekunden ist der Haarglätter einsatzbereit.

Temperatur einstellen

- > Mit den Tasten +/- [5, 6] kann die Temperatur in 20°C-Schritten erhöht bzw. verringert werden.

- > Wir empfehlen folgende Temperatureinstellung:
- > 100 °C bis 140 °C:
 - Feines, brüchiges, gefärbtes oder blondiertes Haar
- > 160 °C bis 180 °C:
 - Normales Haar
- > 200 °C bis 220 °C:
 - Starkes und widerstandsfähiges Haar

Ionen Intensität wählen

- > Mit der Taste Ion [3] kann die Intensität der Ionen gewählt werden:
- > Wählen Sie die Ionen-Indensität:
 - 0 keine Ionen für besonders dünnes Haar
 - 1 niedrige Ionen für feines Haar
 - 2 hohe Ionen für dickeres und krauses Haar
- > Trocknen Sie Ihr Haar vollständig, bevor Sie den Haarglätter verwenden.
- > Das Haar sollte sauber und frei von Stylingprodukten sein. Ausgenommen sind spezielle Produkte, die das Glätten des Haares unterstützen.
- > Kämmen Sie Ihr Haar mit einem grob gezahnten Kamm um es zu entwirren.
- > Teilen Sie das Haar in einzelne Strähnen mit einer Breite von circa 3 bis 4 cm ein. Halten Sie die Strähne straff und legen Sie sie am Haaransatz zwischen die Heizplatten [1].
- > Bewegen Sie den Haarglätter langsam und gleichmäßig vom Haaransatz bis zu den Haarspitzen. Bleiben Sie mit dem Haarglätter nicht länger als zwei Sekunden auf einer Stelle. So erhalten Sie beste Ergebnisse, ohne die Haare zu sehr zu strapazieren bzw. zu beschädigen.
- > Sie können die Haarspitzen formen, indem Sie den Haarglätter entsprechend nach außen oder innen drehen, bevor Sie ihn über die Haarspitzen nach außen ziehen.





Hinweis

- Je höher die gewählte Temperatur ist, desto rascher erhalten Sie das gewünschte Ergebnis.
- Wenn Sie mit der Maximaltemperatur arbeiten, sollte die gleiche Strähne nicht öfter als einmal bearbeitet werden.

Funktion wählen

Der Haarglätter hat 2 Funktionen:

| Funktion | Beschreibung |
|-------------------------------------------------------------------------------------------------------------|-----------------------------------------------------------------------------------------------------------------------------------------------------------------|
| Protect-funktion  | Zum schonenden Glätten der Haare. Die Temperatur wird auf circa 160 °C begrenzt und konstant gehalten, die Ionen werden auf Stufe 1 gestellt [Druckschalter 4]. |
| Memory-funktion  | Dient zum Speichern der bevorzugten, individuell gewählten Temperatureinstellung. Der Haarglätter speichert die zuletzt eingestellte Temperatur automatisch. |

Hinweis

- Automatischer Ausschalter:
Zu Ihrer Sicherheit schaltet sich der Haarglätter nach 30 Minuten automatisch aus.

Nach dem Gebrauch

- > Drücken Sie auf den Ein / Ausschalter. Der Haarglätter schaltet sich aus.
- > Legen Sie den Haarglätter auf eine nicht brennbare Unterlage.
- > Ziehen Sie nach jedem Gebrauch den Netzstecker aus der Steckdose.
- > Lassen Sie das Gerät abkühlen.
- > Das Netzkabel nicht um das Gerät wickeln!
- > Bewahren Sie das Gerät an einem trockenen und für Kinder unzugänglichen Platz auf.
- > Das Gerät kann an der Aufhängeöse [10] an einem Haken aufgehängt werden.
- > Das Gerät kann in der hitzebeständigen Aufbewahrungstasche aufbewahrt und transportiert werden.

7. Gerät reinigen und pflegen

Reinigen



Warnung

- Ziehen Sie vor dem Reinigen stets den Netzstecker aus der Steckdose. Stromschlaggefahr!
- Achten Sie darauf, dass kein Wasser in das Geräteinnere gelangt! Stromschlaggefahr!
- Reinigen Sie es nicht mit leicht entzündbaren Flüssigkeiten! Brandgefahr!



Hinweis

- Ihr Gerät ist wartungsfrei.
- Schützen Sie das Gerät vor Staub, Schmutz und Feuchtigkeit.
- Gerät nicht in der Spülmaschine reinigen!
- Benutzen Sie keine scharfen, spitzen, scheuernden, ätzende Reinigungsmittel oder harte Bürsten!
- Das Gehäuse des Haarglätters und die Heizplatten können mit einem weichen, mit warmem Wasser angefeuchteten Tuch gereinigt werden.

8. Technische Daten

| | |
|------------------------------|-------------------------------|
| Gewicht | circa 377 g |
| Spannungsversorgung | 220-240 V ~, 50/60 Hz |
| Leistungsaufnahme | 45 W |
| Temperaturbereich | 100-220 °C |
| Schutzklasse | II |
| Umgebungsbedingungen | Nur für Innenräume zugelassen |
| Zulässiger Temperaturbereich | -10 bis +40 °C |

Technische Änderungen vorbehalten.

Das Gerät trägt die CE-Kennzeichnung und entspricht folgenden EU-Richtlinien:

- 2006/95/EC Niederspannungsrichtlinie
- 2004/108/EC EMV-Richtlinie

9. Entsorgen

Im Interesse des Umweltschutzes darf das Gerät am Ende seiner Lebensdauer nicht mit dem Hausmüll entfernt werden.

Die Entsorgung kann über entsprechende Sammelstellen in Ihrem Land erfolgen. Befolgen Sie die örtlichen Vorschriften bei der Entsorgung der Materialien.

Bitte entsorgen Sie das Gerät gemäß der Elektro- und Elektronik Altgeräte EG-Richtlinie – WEEE (Waste Electrical and Electronic Equipment).

Bei Rückfragen wenden Sie sich bitte an die für die Entsorgung zuständige kommunale Behörde.

Rücknahmestellen für Ihre Altgeräte erhalten Sie z. B. bei der örtlichen Gemeinde- bzw. Stadtverwaltung, den örtlichen Müllentsorgungsunternehmen oder bei Ihrem Händler.



10. Garantie und Service

Wir leisten 3 Jahre Garantie ab Kaufdatum für Material- und Fabrikationsfehler des Produktes. Die Garantie gilt nicht:

- Im Falle von Schäden, die auf unsachgemäßer Bedienung beruhen.
- Für Verschleißteile.
- Bei Eigenverschulden des Kunden.
- Sobald das Gerät durch eine nicht autorisierte Werkstatt geöffnet wurde.

Die gesetzlichen Gewährleistungen des Kunden bleiben durch die Garantie unberührt. Für Geltendmachung eines Garantiefalles innerhalb der Garantiefrist ist durch den Kunden der Nachweis des Kaufes zu führen. Die Garantie ist innerhalb eines Zeitraumes von 3 Jahren ab Kaufdatum gegenüber der Beurer GmbH, Söflinger Str. 218, 89077 Ulm (Germany) geltend zu machen.

Bitte wenden Sie sich im Falle von Reklamationen an unseren Service unter folgendem Kontakt:

Service Hotline:

Tel.: +49 (0) 731 / 39 89-144

E-Mail: kd@beurer.de

Fordern wir Sie zur Übersendung des defekten Produktes auf, ist das Produkt an folgende Adresse zu senden:

Beurer GmbH

Servicecenter

Lessingstraße 10b

89231 Neu-Ulm

Germany

Contents

| | |
|----------------------------------------|----|
| 1. Intended purpose | 13 |
| 2. Signs and symbols | 14 |
| 3. Intended use..... | 14 |
| 4. Unit description | 15 |
| 5. Safety notes | 15 |
| 6. Operation..... | 17 |
| 7. Cleaning and care of the unit | 19 |
| 8. Technical specifications | 20 |
| 9. Disposal | 20 |

Included in delivery

- Straightener
- Storage pouch
- This instruction manual

WARNING

- The device is only intended for domestic/private use, not for commercial use.
- This device may be used by children over the age of eight and by people with reduced physical, sensory or mental skills or a lack of experience or knowledge, provided that they are supervised or have been instructed on how to use the device safely and are fully aware of the consequent risks of use.
- Children must not play with the device.
- Cleaning and user maintenance must not be performed by children unless supervised.
- If the mains connection cable of this device is damaged, it must be disposed of.

- When using the device in the bathroom, unplug the mains plug after use as water in the vicinity constitutes a danger, even when the device is switched off.
- As an additional safety measure, we recommend the installation of a residual-current-operated protective device (RCD) with a rated operational current not exceeding 30 mA in the bathroom circuit. Your local electrical specialist can provide you with the relevant information.
- Never use the device near baths, wash basins, showers or other objects containing water or other liquids – risk of electric shock!

1. Intended purpose

This device can be used to quickly and gently straighten and style hair. The hair straightener glides particularly smoothly through the hair thanks to the titanium-coated hot plates. Titanium particularly excels as a result of its smooth surface and its durability. A short heat-up phase means that the hair straightener is ready for use in seconds. Variable temperature settings (approx. 100-220°C) enable professional styling of different hair types. The MAGIC LCD display enables easy and convenient operation.

The automatic switch-off protects the device against overheating. The moving plates make optimum adjustments to the individual hairs and provide perfect results. They are also rounded, enabling curled and waved styling in addition to straightening.





The protection function creates the right balance between heat and ions. This ensures the hair is protected against drying out and preserves its dazzling colour.

The built-in ion technology uses negatively charged ions to neutralise hair and, thanks to the 3-level intensity, can be individually adjusted to any hair type. Static charge in the hair is prevented. The memory function enables simple storage of the desired temperature setting.

The storage pouch provided means that the hair straightener is easy to transport and store – and thanks to the heat-resistant material, the hair straightener does not have to have fully cooled off. The device is only intended for the purpose described in these instructions for use. The manufacturer is not liable for damage resulting from improper or careless use.

2. Signs and symbols

The following symbols appear in these instructions or on the unit.

| | | |
|-----------------------------------------------------------------------------------|------------------|----------------------------------------------------------------------------------------------------------------------------|
|  | Danger | The unit must not be used in the vicinity of water or in water (e.g. washbasin, shower, bathtub) – risk of electric shock! |
|  | Warning | Warning instruction indicating a risk of injury or damage to health. |
|  | Important | Safety note indicating possible damage to the unit/accessories. |
|  | Note | Important information to be noted. |

3. Intended use

The straightener must be used only for individual, private straightening and shaping of hair!

Warning

Use the unit only:

- For external use
- For the purpose for which it was developed and in the manner specified in these instructions for use.

Any improper use can be dangerous!

4. Unit description

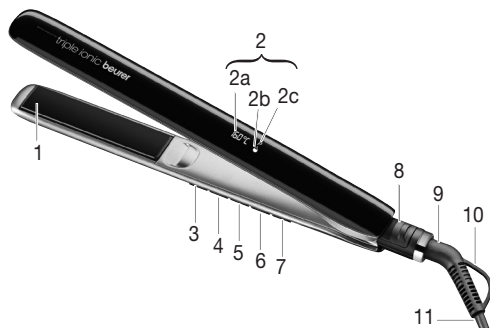

| | | | |
|----|---------------------------------------------|----|---------------------------------------------|
| 1 | Titanium-coated hot plates | 5 | Button for decreasing the temperature (-) |
| 2 | MAGIC LCD display | 6 | Button for increasing the temperature (+) |
| 2a | Temperature display | 7 | On/off switch |
| 2b | Ion display | 8 | Plate locking system |
| 2c | Protection function | 9 | 360° swivel joint with anti-kink protection |
| 3 | Button to set the ion intensity | 10 | Hanging eyelet |
| 4 | Button to switch on the protection function | 11 | Mains cable |

5. Safety notes



Danger

To avoid damage to health, we strongly advise against using the device in the following situations:

- Never submerge the device in water or other liquids! Risk of electric shock!
- If the device should fall into water despite following all safety precautions, immediately pull the mains plug from the socket. Do not reach into the water! Risk of electric shock!

- Have the device checked by an authorised specialist workshop before using it again. Danger to life due to electric shock!
- If the device has been dropped or suffered any other damage, it must no longer be used. Risk of electric shock and risk of injury!
- If there is visible damage to the device, mains cable/plug or accessories. If you have any doubts, do not use the device and contact your retailer or the specified Customer Services address. Risk of electric shock!
- Keep packaging material away from children – risk of suffocation!
- Do not use extension cables in the bathroom to ensure the mains plug can be accessed quickly in an emergency.



Warning

To avoid damage to health, please note the following:

- Ensure that no highly flammable liquids are located near the device. Risk of fire!
- Place the device on fireproof surfaces only. Risk of fire!
- The hair straightener must not be covered – risk of fire!
- Do not use the device on synthetic hair – risk of fire!



Notes

- Remove all packaging material before using the device.
- Only connect the device to a socket that has the voltage shown on the type plate.
- Only pull the mains cable from the socket by the mains plug.
- Do not use any additional parts that are not recommended by the manufacturer or offered as accessories.
- Under no circumstances should you open or repair the device yourself, as faultless functionality can no longer be guaranteed thereafter. Failure to comply will invalidate the warranty.
- In the event of a fault or damage, have the device repaired by a certified specialist workshop.
- Never leave the device unattended during use.
- Do not use the device outside.
- If you pass the device on to someone else, make sure to also pass on these instructions for use.

6. Operation



Warning

- Position yourself on a dry, non-conductive surface. Risk of electric shock!
- Ensure that your hands are dry. Risk of electric shock!
- Your hair must be dry! Risk of electric shock!
- The device can become very hot depending on the temperature setting and the duration of use. When the device is hot, it must only be held using the handle – risk of burns and fire!
- Do not touch the hot plates [1]. Risk of burns!
- Do not clamp objects between the hot plates [1].
- Switch the device off immediately if it is faulty or not working properly.



Important

- Untangle the mains cable [11] if it is twisted.
- Do not pull, twist or bend the mains cable [11] and do not pull or route it over/on sharp, pointed objects or hot surfaces.
- Do not jam the mains cable [11] in drawers or doors, for example. The risk of electric shock is increased if the mains cable is damaged or tangled.

Straightening/shaping hair

- > Unlock the hair straightener by moving the lock button [8] to the open position.
- > Press the on/off switch for two seconds [7].
 - The unit is shipped with a default temperature setting for normal hair (100 °C).
 - The heat-up phase is shown by the flashing °C symbol [2a].
 - The selected temperature has been reached if the °C symbol is continuously illuminated [2a].
 - After about 30 seconds, the straightener is ready for use.

Adjusting the temperature

- > You can increase or decrease the temperature in 20 °C increments using the +/- buttons [5, 6].
- > We recommend the following temperature settings:
 - > 100 °C to 140 °C:
 - Fine, fragile, coloured or bleached hair
 - > 160 °C to 180 °C:
 - Normal hair
 - > 200 °C to 220 °C:
 - Strong and resistant hair

Select the ion intensity



- > The intensity of the ions can be selected using the ion button [3]:
- > Select the ion intensity:
 - 0 No ions for particularly thin hair
 - 1 Low level of ions for fine hair
 - 2 High level of ions for relatively thick and frizzy hair
- > Dry your hair completely before using the straightener.
- > Your hair should be clean and free of styling products. Exceptions to this are special products that aid straightening of the hair.
- > Comb your hair with a wide-toothed comb to untangle it.
- > Divide your hair into individual strands with a width of about 3 to 4 cm. Hold the strands taut and place them between the heating plates [1] at the roots.
- > Move the straightener slowly and smoothly from the roots to the ends. Do not keep the straightener at any one place for longer than two seconds. This way you will obtain the best results without overstraining or damaging your hair.
- > You can shape the ends by twisting the straightener either outward or inward before you pull it out over the ends.

Note

- The higher the selected temperature, the more quickly you get the desired result.
- If you work with the maximum temperature, do not work on the same strands more than once.

Select function

The hair straightener has 2 functions:

| Function | Description |
|---------------------------------------------------------------------------------------------------------------|-------------------------------------------------------------------------------------------------------------------------------------------------------|
| Protect function  | For gently straightening hair. The temperature is restricted to approx. 160°C and kept constant; the ions are set at level 1 [button 4]. |
| Memory function  | It is used for storing the preferred, individually selected temperature setting. The hair straightener automatically stores the last temperature set. |

Note

- Automatic shutoff:
For your safety, the straightener shuts off automatically after 30 minutes.

After use

- > Press the on/off switch. The straightener shuts off.
- > Place the straightener on a non-combustible surface.
- > Remove the plug from the socket after each use.
- > Let the unit cool down.
- > Do not wind the mains cable around the unit!
- > Store the unit in a dry place that is out of reach of children.
- > The unit can be hung on a hook by the hanging eyelet [10].
- > The device can be stored and transported in the heat-resistant storage pouch.

7. Cleaning and care of the unit

Cleaning



Warning

- Always pull the mains plug out of the socket before cleaning the device. Risk of electric shock!
- Ensure that no water gets inside the device. Risk of electric shock!
- Do not clean the device with highly flammable liquids! Risk of fire!

Note

- Your device is maintenance-free.
- Protect the device from dust, dirt and humidity.
- Do not clean the device in a dishwasher.
- Do not use any aggressive, caustic, abrasive or corrosive cleaning products or hard brushes.
- The casing of the hair straightener and the hot plates may be cleaned with a soft cloth dampened with warm water.

8. Technical specifications

| | |
|-----------------------------|------------------------------|
| Weight | Approx. 377 g |
| Power supply | 220-240 V ~, 50/60 Hz |
| Power consumption | 45 W |
| Temperature range | 100-220 °C |
| Safety class | II |
| Ambient conditions | Only approved for indoor use |
| Allowable temperature range | -10 to +40 °C |

Subject to technical modifications.

The unit carries the CE mark and complies with the following EU directives:

- 2006/95/EC the Low Voltage Directive
- 2004/108/EC the EMC Directive

9. Disposal

In the interest of protecting the environment, the unit must not be thrown out with the household waste at the end of its service life.

Dispose of the unit at a suitable local collection or recycling point.

Observe the local regulations for material disposal.

Please dispose of the device in accordance with EC Directive – WEEE (Waste Electrical and Electronic Equipment).

If you have any queries, please contact the appropriate local authorities.

You can find out about collection points for your old units e.g. from the local municipal government, the local waste disposal company or your dealer.



Sommaire

| | |
|------------------------------------------------|----|
| 1. Usage prévu | 22 |
| 2. Symboles utilisés..... | 23 |
| 3. Utilisation conforme aux prescriptions..... | 23 |
| 4. Description de l'appareil..... | 24 |
| 5. Consignes de sécurité..... | 24 |
| 6. Utilisation..... | 26 |
| 7. Nettoyage et entretien de l'appareil | 28 |
| 8. Caractéristiques techniques..... | 29 |
| 9. Mise au rebut..... | 29 |

Volume de livraison

- Lisseur pour cheveux
- Pochette de rangement
- Le présent mode d'emploi

AVERTISSEMENT

- L'appareil ne doit être utilisé que dans un environnement domestique/privé et pas dans un cadre professionnel.
- Cet appareil peut être utilisé par les enfants à partir de 8 ans ainsi que les déficients physiques, sensoriels ou mentaux et les personnes ayant peu de connaissances ou d'expérience à la condition qu'ils soient surveillés ou sachent comment l'utiliser en toute sécurité et en comprennent les risques.
- Les enfants ne doivent pas jouer avec cet appareil.
- Le nettoyage et l'entretien ne doivent pas être effectués par des enfants sans surveillance.
- Si le câble d'alimentation électrique de l'appareil est endommagé, il doit être mis au rebut.

- Si l'appareil est utilisé dans une salle de bain, le câble doit être retiré après utilisation, car la proximité de l'eau représente un risque même lorsque l'appareil est éteint.
- À titre de protection supplémentaire, il est recommandé d'installer une prise avec mise à la terre dont le courant de sortie nominal ne dépasse pas 30 mA dans le réseau électrique de la salle de bain. Vous obtiendrez plus d'informations à ce sujet auprès de votre électricien local.
- N'utilisez jamais l'appareil à proximité d'une baignoire, d'une baignoire, d'une douche ou de tout autre récipient contenant de l'eau ou d'autres liquides – risque d'électrocution !

1. Usage prévu

Cet appareil vous permet de lisser rapidement vos cheveux, tout en douceur, et de les coiffer comme vous le souhaitez. Grâce à ses plaques chauffantes à revêtement titane, le lisseur glisse particulièrement facilement sur les cheveux. Le titane se caractérise notamment par sa surface lisse et sa longue durée de vie. Après une courte phase de montée en température, le lisseur est déjà opérationnel au bout de quelques secondes. Des paliers de température variables (env. 100 - 220 °C) permettent une mise en forme professionnelle de différents types de cheveux. L'écran MAGIC-LCD permet une utilisation facile et confortable.

Un dispositif d'arrêt automatique protège l'appareil contre la surchauffe. Les plaques mobiles s'adaptent aux mèches de façon optimale et permettent un résultat parfait. Elles sont, en outre, arrondies, ce qui permet non seulement de lisser mais également de dessiner des boucles et ondulations.





La fonction de protection offre l'équilibre idéal entre la chaleur et les ions. Les cheveux sont alors protégés contre le dessèchement et conservent toute la brillance de leurs couleurs.

La technologie ionique intégrée neutralise le cheveu à l'aide d'ions chargés négativement et s'adapte à chaque type de cheveux grâce à son intensité à 3 niveaux. Cela permet d'éviter l'électricité statique dans les cheveux. La fonction mémoire permet d'enregistrer simplement les réglages de température souhaités.

Grâce à sa matière résistante à la chaleur, la pochette de rangement incluse permet de transporter et de ranger facilement le lisseur, même s'il n'est pas totalement froid. L'appareil est conçu pour l'utilisation décrite dans ce mode d'emploi. Le fabricant ne peut être tenu responsable des dommages causés par une utilisation inappropriée ou non conforme.

2. Symboles utilisés

Les symboles suivants sont utilisés dans le mode d'emploi ou sur l'appareil.

| | | |
|-----------------------------------------------------------------------------------|----------------------|--------------------------------------------------------------------------------------------------------------------------------------|
|  | Danger | L'appareil ne doit pas être utilisé à proximité de l'eau ou dans l'eau (p. ex. lavabo, douche, baignoire) – risque d'électrocution ! |
|  | Avertissement | Indication d'avertissement de risques de blessures ou de dangers pour votre santé. |
|  | Attention | Indication d'endommagements possibles de l'appareil / des accessoires. |
|  | Remarque | Indication d'informations importantes. |

3. Utilisation conforme aux prescriptions

Le lisseur pour cheveux est exclusivement destiné pour le lissage et la mise en forme de cheveux, à usage privé !



Avertissement

Utilisez l'appareil exclusivement :

- pour un usage extérieur
- pour l'usage auquel il est destiné et selon la méthode décrite dans le présent mode d'emploi.

Toute utilisation inappropriée peut s'avérer dangereuse !

4. Description de l'appareil

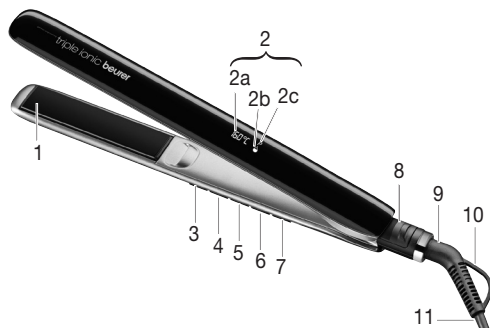

| | | | |
|----|------------------------------------------------|----|------------------------------------------------|
| 1 | Plaques chauffantes à revêtement titane | 5 | Bouton pour la réduction de la température (-) |
| 2 | Écran MAGIC-LCD | 6 | Bouton pour augmentation de la température (+) |
| 2a | Affichage de la température | 7 | Interrupteur Marche / Arrêt |
| 2b | Affichage des ions | 8 | Verrouillage des plaques |
| 2c | Fonction de protection | 9 | Pivot 360° avec protection anti-torsion |
| 3 | Touche de réglage de l'intensité des ions | 10 | Anneau de suspension |
| 4 | Touche de réglage de la fonction de protection | 11 | Câble d'alimentation |

5. Consignes de sécurité



Danger

Pour éviter de nuire à votre santé, l'utilisation de l'appareil est fortement déconseillée dans les cas suivants :

- N'immergez jamais l'appareil dans de l'eau ou un autre liquide ! Risque d'électrocution !

- Si l'appareil tombe dans l'eau malgré toutes les mesures de sécurité, débranchez immédiatement le câble d'alimentation de la prise ! Ne mettez pas les mains dans l'eau ! Risque d'électrocution !
- Faites vérifier l'appareil dans un atelier certifié avant toute nouvelle utilisation ! Risque d'électrocution mortelle !
- Si l'appareil est tombé ou a subi d'autres types de dommages, il ne doit plus être utilisé. Risque d'électrocution et de blessure !
- En cas de dégradation visible de l'appareil, du câble ou de la prise d'alimentation, ou des accessoires. En cas de doute, ne l'utilisez pas et adressez-vous à votre revendeur ou au service client indiqué. Risque d'électrocution !
- Éloignez les enfants des matériaux d'emballage – Risque d'étouffement !
- N'utilisez pas de rallonge dans la salle de bains, pour pouvoir accéder rapidement à la prise en cas d'urgence.



Avertissement

Pour éviter de nuire à votre santé, respectez les points suivants :

- Veillez à ce qu'aucun liquide fortement inflammable ne se trouve à proximité de l'appareil. Risque d'incendie !
- Ne déposez l'appareil que sur une surface ininflammable. Risque d'incendie !
- Le lisseur ne doit pas être recouvert – Risque d'incendie !
- N'utilisez pas l'appareil sur des cheveux synthétiques – Risque d'incendie !



Remarques

- L'emballage doit être retiré avant l'utilisation de l'appareil.
- Ne raccordez l'appareil qu'à une prise ayant la tension indiquée sur la plaque signalétique.
- Le câble ne doit être débranché qu'en tirant sur la fiche dans la prise murale.
- N'utilisez aucun élément supplémentaire non recommandé ou proposé comme accessoire par le fabricant.
- Vous ne devez en aucun cas ouvrir ou réparer l'appareil ; le bon fonctionnement de l'appareil ne serait plus assuré. Le non-respect de cette consigne annulerait la garantie.
- En cas de panne ou d'endommagement, faites réparer l'appareil dans un atelier qualifié.
- Ne laissez jamais l'appareil sans surveillance pendant qu'il fonctionne.
- N'utilisez pas l'appareil en plein air.
- Si vous donnez l'appareil à un tiers, vous devez aussi lui donner ce mode d'emploi.

6. Utilisation



Avertissement

- Placez-vous sur une surface sèche et non conductrice. Risque d'électrocution !
- Vérifiez que vos mains sont bien sèches ! Risque d'électrocution !
- Vos cheveux doivent être secs ! Risque d'électrocution !
- Selon le réglage de la température et la durée d'utilisation, l'appareil peut devenir très chaud. Lorsqu'il est chaud, tenez uniquement l'appareil par la poignée – Risque de brûlures et d'incendie !
- Ne touchez pas les plaques chauffantes [1]. Risque de brûlure !
- Ne coincez pas d'objets entre les plaques chauffantes [1].
- Éteignez immédiatement l'appareil s'il est défectueux ou présente des défauts de fonctionnement.



Attention

- Démêlez le câble d'alimentation [11] quand il est enroulé.
- Ne tirez pas sur le câble d'alimentation [11], ne le tordez pas, ne le pliez pas et ne le posez pas sur des objets tranchants ou pointus ou des surfaces brûlantes.
- Ne coincez pas le câble d'alimentation [11] dans des tiroirs ou des portes par exemple. Un câble endommagé ou emmêlé augmente le risque de choc électrique !

Lissage / mise en forme des cheveux

- > Déverrouillez le lisseur en poussant la touche de verrouillage [8] pour la placer en position ouverte.
- > Pressez l'interrupteur Marche / Arrêt [7] pendant deux secondes.
 - L'appareil est livré avec un réglage de température standard pour des cheveux normaux (100 °C).
 - La phase de chauffe est indiquée par le clignotement du signe °C [2a].
 - Lorsque la température sélectionnée est atteinte, le signe °C est allumé en continu [2a].
 - Après env. 30 secondes, le lisseur pour cheveux est opérationnel.

Réglage de la température

- > Les boutons +/- [5, 6] permettent d'augmenter ou de réduire la température par pas de 20 °C.

- > Nous recommandons les réglages de température suivants :
- > 100 °C à 140 °C :
 - cheveux fins, fragiles, colorés ou blonds
- > 160 °C à 180 °C :
 - cheveux normaux
- > 200 °C à 220 °C :
 - cheveux forts et résistants

Choisir l'intensité des ions

- > Il est possible de choisir l'intensité des ions grâce à la touche Ion [3] :
- > Sélectionnez l'intensité des ions :
 - 0 pas d'ions pour les cheveux particulièrement fins
 - 1 peu d'ions pour les cheveux fins
 - 2 beaucoup d'ions pour les cheveux épais et crépus
- > Séchez entièrement vos cheveux avant d'utiliser le lisseur pour cheveux.
- > Les cheveux devraient être propres et exempts de produits de styling, à l'exception des produits spéciaux qui favorisent le lissage des cheveux.
- > Coiffez vos cheveux avec un peigne grossier afin de les démêler.
- > Répartissez les cheveux en mèches d'une largeur d'environ 3 à 4 cm. Maintenez les mèches tendues et insérez-les à la base des cheveux entre les plaques chauffantes [1].
- > Déplacez lentement et régulièrement le lisseur pour cheveux depuis la base des cheveux jusqu'à l'extrémité des cheveux. Ne restez pas plus de deux secondes au même endroit avec le lisseur pour cheveux. Vous obtiendrez ainsi les meilleurs résultats, sans trop surmener les cheveux et sans les endommager.
- > Vous pouvez former les extrémités des cheveux en tournant respectivement le lisseur pour cheveux vers l'extérieur ou vers l'intérieur, avant de le tirer au-delà des extrémités des cheveux.





Remarque

- Plus la température sélectionnée est élevée, plus rapidement vous obtiendrez le résultat souhaité.
- Si vous utilisez la température maximale, les mêmes mèches ne devraient pas être traitées plus d'une seule fois.

Sélectionner la fonction

Le lisseur dispose de 2 fonctions :

| Fonction | Description |
|-------------------------------------------------------------------------------------------------------------|--------------------------------------------------------------------------------------------------------------------------------------------------------------|
| Protect function  | Pour un lissage doux des cheveux. La température est limitée à environ 160 °C et maintenue en continu, les ions sont réglés au niveau 1 [bouton poussoir 4]. |
| Memory function  | Permet d'enregistrer le réglage de la température préféré. Le lisseur enregistre automatiquement la dernière valeur de température sélectionnée. |

Remarque

- Dispositif de coupure automatique : pour votre propre sécurité, le lisseur pour cheveux est désactivé automatiquement après 30 minutes.

Après l'utilisation

- > Appuyez sur l'interrupteur Marche/Arrêt. Le lisseur pour cheveux est désactivé.
- > Posez le lisseur pour cheveux sur un support ininflammable.
- > Débranchez la fiche secteur de la prise de courant après chaque utilisation.
- > Laissez refroidir l'appareil.
- > N'enroulez pas le câble d'alimentation autour de l'appareil !
- > Conservez l'appareil dans un endroit sec et à l'abri des enfants.
- > L'appareil peut être suspendu à un crochet par le biais de l'anneau de suspension [10].
- > L'appareil peut être rangé et transporté dans la pochette de rangement résistante à la chaleur.

7. Nettoyage et entretien de l'appareil

Nettoyage



Avertissement

- Débranchez toujours le câble d'alimentation de la prise avant de nettoyer l'appareil. Risque d'électrocution !
- Assurez-vous que l'eau ne s'infiltré pas à l'intérieur ! Risque d'électrocution !
- Ne nettoyez pas l'appareil avec des liquides fortement inflammables ! Risque d'incendie !

Remarque

- Votre appareil ne nécessite aucun entretien.
- Protégez l'appareil de la poussière, la saleté et l'humidité.
- Ne lavez pas l'appareil au lave-vaisselle !
- N'utilisez aucun produit détergent dur, corrosif, piquant ou récurant ni aucune brosse dure !
- Le boîtier du lisseur et les plaques chauffantes peuvent être nettoyés à l'aide d'un chiffon doux humidifié à l'eau chaude.

8. Caractéristiques techniques

| | |
|---------------------------------|----------------------------------------|
| Poids | env. 377 g |
| Alimentation électrique | 220-240 V ~, 50/60 Hz |
| Puissance absorbée | 45 W |
| Plage de température | 100-220 °C |
| Degré de protection | II |
| Conditions environnementales | Uniquement pour un usage à l'intérieur |
| Plage de température admissible | -10 à +40 °C |

Sous réserve de modifications techniques.

L'appareil porte le sigle CE et satisfait aux directives UE suivantes :

- 2006/95/CE - directive sur la basse tension
- 2004/108/CE - directive CEM

9. Mise au rebut

Dans l'intérêt de la protection de l'environnement, à la fin de sa durée de vie l'appareil ne doit pas être éliminé avec les ordures ménagères.

La mise au rebut peut s'effectuer par le biais de points de collecte compétents dans votre pays.

Observez les prescriptions locales concernant l'élimination des matériaux.

Veillez éliminer l'appareil conformément à la directive européenne – WEEE (Waste Electrical and Electronic Equipment) relative aux appareils électriques et électroniques usagés.



Pour toute question, adressez-vous aux collectivités locales responsables de l'élimination et du recyclage de ces produits.

Vous obtiendrez des informations sur les points de collecte pour votre appareil usagé p. ex. auprès de la mairie de votre commune ou ville, auprès des entreprises d'élimination de déchets locales ou auprès de votre revendeur.

Índice

| | |
|-----------------------------------------|----|
| 1. Uso previsto | 32 |
| 2. Aclaración de los símbolos | 33 |
| 3. Uso previsto | 33 |
| 4. Descripción del aparato | 34 |
| 5. Indicaciones de seguridad | 34 |
| 6. Manejo..... | 36 |
| 7. Limpieza y cuidado del aparato | 38 |
| 8. Datos técnicos..... | 39 |
| 9. Eliminación | 40 |

Volumen de suministro

- Alisador de pelo
- Bolsa
- Estas instrucciones de uso

ADVERTENCIA

- Este aparato está diseñado exclusivamente para su uso privado o en el hogar y no para uso industrial.
- Este aparato puede ser utilizado por niños mayores de 8 años, así como por personas con facultades físicas, sensoriales o mentales limitadas, o con poca experiencia o conocimientos, siempre que estén vigilados o se les indique cómo usarlo de forma segura y entiendan los peligros que conlleva.
- Los niños no deberán jugar nunca con el aparato.
- Las tareas de limpieza y de mantenimiento ordinario no deberán ser realizados por niños sin supervisión.
- Si el cable de alimentación de red de este aparato se daña, deberá sustituirse.

- Si el aparato se usa en un cuarto de baño, al terminar de usarlo debe desconectarse el enchufe, puesto que la proximidad del agua representa un peligro, aunque el aparato esté apagado.
- Como protección adicional se recomienda la instalación en el circuito del cuarto de baño de un interruptor diferencial RCD con una corriente de activación que no supere los 30 mA. Puede solicitar información al respecto a su establecimiento local especializado en material eléctrico.
- No utilice nunca el aparato cerca de bañeras, lavabos, duchas u otros recipientes que contengan agua u otros líquidos. ¡Peligro de descarga eléctrica!

1. Uso previsto

Este aparato permite alisar el pelo de forma rápida y delicada y darle la forma deseada. Con las placas calentadoras recubiertas de titanio las planchas se deslizan con gran facilidad por el pelo. El titanio se caracteriza sobre todo por su superficie lisa y por su durabilidad. Después de pasar por una breve fase de calentamiento, las planchas para el pelo ya están listas para su uso a los pocos segundos. Los niveles de temperatura variables (aprox. 100-220°C) permiten el moldeado profesional de distintos tipos de cabello. La pantalla MAGIC-LCD permite un manejo cómodo y sencillo.

El mecanismo de desconexión automático protege el aparato contra sobrecalentamiento. Las placas móviles se adaptan perfectamente a los mechones de pelo y consiguen resultados perfectos. Están extra redondeadas, permitiendo así además del alisado los peinados rizados y ondulados.

La función de protección garantiza el equilibrio correcto entre calor e iones. Así el cabello no se reseca y mantiene el brillo del color.





La tecnología de iones integrada neutraliza el cabello con iones cargados negativamente y puede adaptarse individualmente a cada tipo de cabello gracias a la intensidad de 3 niveles. Se evita la carga estática del cabello. La función de memoria permite guardar fácilmente el ajuste de temperatura deseado.

La bolsa suministrada permite transportar y guardar con facilidad las planchas para el pelo gracias al material termoestable incluso cuando no se han enfriado del todo.

Este aparato solo está previsto para el fin descrito en estas instrucciones de uso. El fabricante no se responsabiliza de los daños derivados de un uso indebido o irresponsable.

2. Aclaración de los símbolos

Se utilizan los siguientes símbolos en las instrucciones de uso y en el aparato.

| | | |
|-----------------------------------------------------------------------------------|--------------------|--------------------------------------------------------------------------------------------------------------------------------|
|  | Peligro | No debe utilizarse el aparato cerca del agua o ser sumergido en agua (p. ej. lavabo, ducha, bañera). ¡Riesgo de electrocución! |
|  | Advertencia | Nota de advertencia sobre peligros de lesiones o riesgo para su salud. |
|  | Atención | Nota de seguridad sobre posibles daños en el aparato/accesorios. |
|  | Nota | Nota sobre informaciones importantes. |

3. Uso previsto

El alisador de pelo está destinado exclusivamente al uso personal y privado para el alisado y moldeado del cabello.



Advertencia

Utilice el aparato exclusivamente:

- para aplicaciones externas
- con la finalidad para la que ha sido desarrollado y de la forma que se indica en estas instrucciones de uso.

Cualquier uso indebido puede resultar peligroso.

4. Descripción del aparato

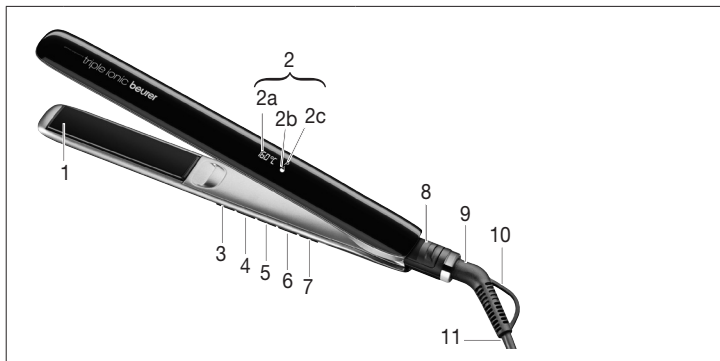

| | | | |
|----|-----------------------------------------------|----|-------------------------------------------------------------|
| 1 | Placas calentadoras recubiertas de titanio | 5 | Botón para disminuir la temperatura (-) |
| 2 | Pantalla MAGIC-LCD | 6 | Botón para aumentar la temperatura (+) |
| 2a | Indicación de temperatura | 7 | Botón On/Of |
| 2b | Indicación de iones | 8 | Bloqueo de las placas |
| 2c | Función Protect | 9 | Articulación de giro de 360° con protección contra dobleces |
| 3 | Tecla para ajustar la intensidad de los iones | 10 | Anilla para colgar |
| 4 | Tecla para activar la función Protect | 11 | Cable de red |

5. Indicaciones de seguridad



Peligro

Para evitar perjuicios para la salud se desaconseja encarecidamente el uso del aparato en los siguientes casos:

- ¡No sumerja nunca el aparato en agua ni en ningún otro líquido! ¡Peligro de descarga eléctrica!

- Si a pesar de todas estas medidas de seguridad el aparato se cae el agua, ¡desenchúfelo inmediatamente de la toma! ¡No toque el agua! ¡Peligro de descarga eléctrica!
- ¡Antes de volver a usar el aparato haga que lo revise un taller autorizado! ¡Peligro de muerte por descarga eléctrica!
- No utilice el aparato si se cae o resulta deteriorado por cualquier otro motivo. ¡Peligro de descarga eléctrica y de lesiones!
- En caso de que haya un daño visible en el aparato, el cable o enchufe de red o los accesorios. En caso de duda no lo use y póngase en contacto con su distribuidor o con la dirección de atención al cliente indicada. ¡Peligro de descarga eléctrica!
- Mantenga a los niños alejados del material de embalaje. ¡Peligro de asfixia!
- No utilice ningún cable de extensión en el cuarto de baño, para poder alcanzar rápidamente el enchufe en caso de emergencia.



Advertencia

Para evitar perjuicios para la salud, tenga en cuenta los siguientes puntos:

- Asegúrese de que no haya líquidos fácilmente inflamables en las proximidades del aparato. ¡Peligro de incendio!
- Deposite el aparato únicamente sobre superficies resistentes al fuego. ¡Peligro de incendio!
- No cubra las planchas. ¡Peligro de incendio!
- No utilice el aparato sobre cabellos postizos. ¡Peligro de incendio!



Indicaciones

- Antes de usar el aparato, retire todo el material de embalaje.
- Conecte el aparato únicamente a una toma cuya tensión se corresponda con la indicada en la placa de características.
- Desconecte el cable de la toma únicamente tirando del enchufe.
- No utilice piezas adicionales no recomendadas por el fabricante ni ofrecidas como accesorio.
- No debe abrir ni reparar el aparato bajo ningún concepto; en caso contrario, ya no se garantiza su funcionamiento correcto. El incumplimiento de esta disposición anula la garantía.
- En caso de avería o daño, repare el aparato en un taller cualificado.
- No deje nunca el aparato sin vigilancia durante su uso.
- No utilice el aparato al aire libre.
- Si entrega el aparato a terceros deberá acompañarlo de estas instrucciones de uso.

6. Manejo



Advertencia

- Permanezca sobre una superficie seca y que no conduzca la electricidad. ¡Peligro de descarga eléctrica!
- ¡Asegúrese de tener las manos secas! ¡Peligro de descarga eléctrica!
- ¡Su cabello debe estar seco! ¡Peligro de descarga eléctrica!
- Según el ajuste de temperatura y la duración del uso, el aparato puede calentarse mucho. Cuando esté caliente, agárrelo únicamente por el mango. ¡Peligro de quemaduras y de incendio!
- No toque las placas calentadoras [1]. ¡Peligro de quemaduras!
- No coloque ningún objeto entre las placas calentadoras [1].
- Apague el aparato de inmediato si presenta defectos o se producen fallos de funcionamiento.



Atención

- Desenrede el cable de red [11] si está retorcido.
- No tire, retuerza ni doble el cable de red [11], ni lo tienda sobre objetos afilados o puntiagudos ni sobre superficies calientes.
- No enganche el cable de red [11] p. ej. en cajones o puertas. ¡Los cables deteriorados o enredados aumentan el riesgo de sufrir una descarga eléctrica!

Alisar y dar forma al cabello

- > Desbloquee las planchas para el pelo desplazando la tecla de bloqueo [8] a la posición abierta.
- > Pulse durante dos segundos el interruptor On/Off [7].
 - El aparato se suministra con un ajuste de temperatura estándar para el alisado de cabello normal (100 °C).
 - La fase de calentamiento se indica mediante el parpadeo del símbolo °C [2a].
 - Cuando se alcanza la temperatura seleccionada, el símbolo °C luce de forma continua [2a].
 - El alisador está listo para usarse después de unos 30 segundos.

Ajustar la temperatura

- > La temperatura puede aumentarse o reducirse en 20 °C pulsando los botones +/- [5, 6].

- > Recomendamos los siguientes ajustes de temperatura:
- > De 100 °C a 140 °C:
 - Cabello rubio o teñido, quebradizo o fino
- > De 160 °C a 180 °C:
 - Cabello normal
- > De 200 °C a 220 °C:
 - Cabello fuerte y resistente

Seleccionar el nivel de intensidad de iones



- > Con la tecla de ión [3] se puede seleccionar la intensidad de los iones:
- > Seleccione la intensidad de los iones:
 - 0 sin iones para cabello especialmente fino
 - 1 nivel de iones bajo para cabello fino
 - 2 nivel de iones alto para cabello más grueso y encrespado
- > Séquese bien el cabello antes utilizar el alisador.
- > El cabello debe estar limpio y no debe llevar ningún producto de estilismo, a excepción de los productos especiales para el alisado del cabello.
- > Cepílese el cabello con un cepillo de cerdas gruesas para desenredarlo.
- > Reparta el cabello en mechones individuales con una anchura de aprox. 3 a 4 centímetros. Mantenga los mechones estirados y colóquelos entre las placas calentadoras [1] por la raíz del cabello.
- > Mueva el alisador despacio y uniformemente desde la raíz hasta las puntas del cabello. No deje el alisador en la misma posición durante más de dos segundos. De este modo obtendrá los mejores resultados sin estropear o dañar demasiado el cabello.
- > Podrá dar forma a las puntas del cabello girando el alisador, hacia dentro o hacia fuera, antes de tirar del rizador hacia fuera sobre las puntas del cabello.

Nota

- Cuanto mayor sea la temperatura, más rápido obtendrá el resultado que desea.
- Si usa el aparato a la temperatura máxima, no alise el mismo mechón más de una vez.

Seleccionar función

Las planchas para el pelo disponen de 2 funciones:

| Función | Descripción |
|-------------------------------------------------------------------------------------------------------------|--------------------------------------------------------------------------------------------------------------------------------------------------------|
| Protect function  | Para alisar el cabello de forma delicada. La temperatura se limita a aprox. 160 °C y se mantiene constante; los iones se ajustan al nivel 1 [botón 4]. |
| Memory function  | Sirven para guardar el ajuste de temperatura individual preferido. Las planchas para el pelo guardan automáticamente la última temperatura ajustada. |



Nota

- Interruptor de desconexión automática:
Por su propia seguridad, el alisador de pelo se desconecta automáticamente transcurridos 30 minutos.

Después del uso

- > Pulse el interruptor de encendido y apagado. El alisador se desconecta.
- > No deje nunca el aparato sobre una superficie inflamable.
- > Desconecte el enchufe de la toma de corriente después de cada uso.
- > Deje que el aparato se enfríe.
- > No enrolle el cable de red alrededor del aparato.
- > Guarde el aparato en un lugar seco fuera del alcance de los niños.
- > El aparato se puede colgar en un gancho por medio de la anilla [10].
- > El aparato puede guardarse y transportarse en la bolsa termoestable.

7. Limpieza y cuidado del aparato

Limpieza



Advertencia

- Antes de limpiar el aparato, desenchúfelo siempre de la toma. ¡Peligro de descarga eléctrica!
- ¡Asegúrese de que el interior del aparato no entre en contacto con el agua! ¡Peligro de descarga eléctrica!
- ¡No lo limpie con líquidos fácilmente inflamables! ¡Peligro de incendio!

Nota

- Este aparato no necesita mantenimiento.
- Proteja el aparato del polvo, la suciedad y la humedad.
- ¡No lave el aparato en el lavavajillas!
- Para la limpieza no utilice objetos afilados ni puntiagudos, ni productos de limpieza abrasivos ni corrosivos, ni tampoco cepillos duros.
- La carcasa de las planchas para el pelo y las placas calentadoras se pueden limpiar con un paño suave humedecido en agua caliente.

8. Datos técnicos

| | |
|--------------------------------|-------------------------------------------|
| Peso | aprox. 377 g |
| Alimentación de tensión | 220-240 V ~, 50/60 Hz |
| Consumo de potencia | 45 W |
| Rango de temperatura | 100-220 °C |
| Clase de protección | II |
| Condiciones del entorno | Indicado exclusivamente para uso interior |
| Rango de temperatura permitido | -10 hasta +40 °C |

Reservado el derecho a realizar modificaciones técnicas.

El aparato dispone del etiquetado CE y cumple con las siguientes directivas europeas:

- Directiva de baja tensión 2006/95/CE
- Directiva sobre compatibilidad electromagnética 2004/108/CE

9. Eliminación

En interés de la protección del medio ambiente, cuando el aparato cumpla su vida útil no debe eliminarse junto con la basura doméstica.

La eliminación se puede hacer en el punto limpio correspondiente de su país.

Cumpla las normativas locales para la eliminación de materiales.

Deseche el aparato según la Directiva europea sobre residuos de aparatos eléctricos y electrónicos (RAEE).

Para más información, póngase en contacto con la autoridad municipal competente en materia de eliminación de residuos.

Podrá deshacerse de su antiguo aparato, por ejemplo, llevándolo al ayuntamiento de su ciudad o comunidad, a la empresa de recogida de basura o a su fabricante.



Indice

| | |
|------------------------------------------------|----|
| 1. Uso previsto | 42 |
| 2. Significato dei simboli | 43 |
| 3. Utilizzo conforme alle disposizioni..... | 43 |
| 4. Descrizione dell'apparecchio | 44 |
| 5. Avvertenze di sicurezza | 44 |
| 6. Funzionamento | 46 |
| 7. Pulizia e cura dell'apparecchio ... | 48 |
| 8. Dati tecnici..... | 49 |
| 9. Smaltimento | 49 |

La fornitura comprende:

- Piastra per capelli
- Custodia
- Le presenti istruzioni per l'uso

AVVERTENZA

- L'apparecchio è destinato solo a uso domestico/privato e non commerciale.
- Questo apparecchio può essere utilizzato da ragazzi di età superiore a 8 anni e da persone con ridotte capacità fisiche, percettive o mentali o non in possesso della necessaria esperienza e conoscenza, esclusivamente sotto supervisione oppure se sono stati istruiti in merito alle misure di sicurezza e comprendono i rischi ad esse correlati.
- I bambini non devono giocare con l'apparecchio.
- La pulizia e la manutenzione a cura dell'utente non devono essere eseguite da bambini, a meno che non siano sorvegliati.
- Se il cavo di alimentazione dell'apparecchio viene danneggiato, è necessario smaltirlo.

- Se l'apparecchio viene utilizzato in bagno, staccare la spina dopo l'uso in quanto la vicinanza all'acqua costituisce un pericolo anche quando l'apparecchio è spento.
- Come ulteriore protezione si consiglia di installare un dispositivo di protezione contro le correnti di guasto RCD con una corrente applicata di misurazione non superiore a 30 mA nel circuito di corrente del bagno. Per maggiori informazioni, consultare un elettricista.
- Non utilizzare mai l'apparecchio vicino a vasche, lavandini, docce o altri contenitori che contengono acqua o altri liquidi. Pericolo di scossa elettrica!

1. Uso previsto

Questo apparecchio consente di stirare i capelli in modo rapido e delicato e di acconciarli come desiderato. Le piastre riscaldanti rivestite in titanio consentono alla piastra stiracapelli di scorrere facilmente sui capelli. Il titanio è caratterizzato in particolare dalle superficie liscia e dalla lunga durata. La piastra stiracapelli è pronta per l'uso dopo una breve fase di riscaldamento di solo pochi secondi. Livelli di temperatura variabili (circa 100-220 °C) consentono l'acconciatura professionale di diversi tipi di capelli. Il display LCD MAGIC consente un utilizzo facile e comodo. L'arresto automatico protegge l'apparecchio dal surriscaldamento. Le piastre mobili si adattano perfettamente alle ciocche di capelli e garantiscono risultati perfetti. Sono inoltre arrotondate e, oltre a stirare i capelli, consentono così di creare acconciature con boccoli e onde.

La funzione Protection garantisce il giusto equilibrio tra calore e ioni. I capelli non diventano secchi e conservano il loro colore brillante.





La tecnologia a ioni integrata neutralizza i capelli grazie agli ioni a carica negativa e può essere adattata a qualsiasi tipo di capello grazie ai 3 livelli di intensità. La formazione della carica elettrostatica viene impedita. La funzione Memory consente di memorizzare il livello di temperatura desiderato in tutta semplicità.

La custodia in dotazione consente di trasportare e conservare facilmente la piastra stiracapelli. Grazie al materiale resistente al calore, la piastra stiracapelli può essere riposta anche se non si è raffreddata completamente. L'apparecchio è concepito

solo per l'uso descritto nelle presenti istruzioni per l'uso. Il produttore non è da ritenersi responsabile in caso di danni riconducibili a uso non conforme o sconosciuto.

2. Significato dei simboli

I seguenti simboli vengono utilizzati nelle istruzioni per l'uso o sull'apparecchio.

| | | |
|-----------------------------------------------------------------------------------|-------------------|--------------------------------------------------------------------------------------------------------------------------------------------------------------------------|
|  | Pericolo | L'apparecchio non deve essere utilizzato quando ci si trova vicino all'acqua o nell'acqua (ad esempio lavandino, doccia, vasca da bagno) – pericolo di scossa elettrica! |
|  | Avviso | Segnalazione circa il rischio di incidenti o pericoli per la salute. |
|  | Attenzione | Avvertenza di sicurezza circa la possibilità di danni all'apparecchio o agli accessori. |
|  | Nota | Avvertenza contenente informazioni importanti. |

3. Utilizzo conforme alle disposizioni

La piastra per capelli può essere usata esclusivamente per lisciare e mettere in piega i capelli, maneggiandola personalmente e in ambito privato!



Avviso

Utilizzare l'apparecchio esclusivamente:

- per uso esterno
- per lo scopo per cui è stato progettato, e secondo le modalità descritte nelle presenti istruzioni per l'uso.

Qualsiasi utilizzo non conforme alle disposizioni può risultare pericoloso!

4. Descrizione dell'apparecchio

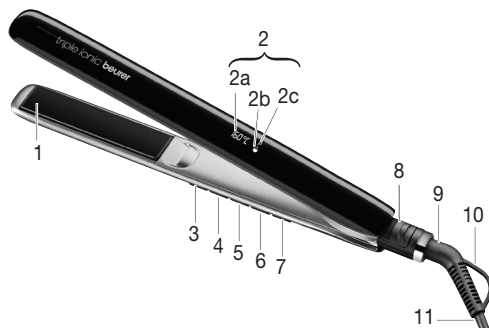

| | | | |
|----|-----------------------------------------------|----|----------------------------------------|
| 1 | Piastre riscaldanti rivestite in titanio | 5 | Tasto per ridurre la temperatura (-) |
| 2 | Display LCD MAGIC | 6 | Tasto per aumentare la temperatura (+) |
| 2a | Indicazione della temperatura | 7 | Accensione/spegnimento |
| 2b | Indicazione degli ioni | 8 | Blocco delle piastre |
| 2c | Funzione Protection | 9 | Giunto a cerniera a 360° antipièga |
| 3 | Pulsante per impostare l'intensità degli ioni | 10 | Occhiello per appendere |
| 4 | Pulsante per impostare la funzione Protection | 11 | Cavo di alimentazione |

5. Avvertenze di sicurezza



Pericolo

Per evitare danni alla salute, si sconsiglia l'utilizzo dell'apparecchio nei seguenti casi:

- Non immergere mai l'apparecchio in acqua o altri liquidi! Pericolo di scossa elettrica!
- Qualora l'apparecchio dovesse cadere in acqua nonostante tutte le precauzioni, staccare immediatamente la spina dalla presa! Non mettere le mani nell'acqua! Pericolo di scossa elettrica!

- Prima di utilizzare nuovamente l'apparecchio, farlo controllare da un'officina autorizzata! Pericolo di morte per scossa elettrica!
- Se l'apparecchio è caduto o ha riportato altri danni, non deve più essere utilizzato. Pericolo di scossa elettrica e di lesioni!
- Quando l'apparecchio, il cavo/la presa di alimentazione o gli accessori sono visibilmente danneggiati. In caso di dubbio non utilizzare e consultare il proprio rivenditore o contattare il Servizio clienti indicato. Pericolo di scossa elettrica!
- Tenere lontani i bambini dal materiale d'imballaggio. Pericolo di soffocamento!
- Non utilizzare prolunghe in bagno in modo da poter raggiungere rapidamente la spina in caso di emergenza.



Avvertenza

Per prevenire danni alla salute, attenersi ai punti riportati di seguito:

- Accertarsi che non vi siano liquidi infiammabili nelle vicinanze dell'apparecchio. Pericolo d'incendio!
- Appoggiare l'apparecchio su una superficie ignifuga. Pericolo d'incendio!
- Non coprire l'apparecchio. Pericolo d'incendio!
- Non utilizzare l'apparecchio per capelli finti. Pericolo d'incendio!



Avvertenze

- Prima dell'utilizzo dell'apparecchio, rimuovere tutti i materiali d'imballaggio.
- Collegare l'apparecchio unicamente a una presa di corrente con la tensione indicata sulla targhetta.
- Estrarre il cavo dalla presa di corrente solo estraendo la spina.
- Non utilizzare moduli aggiuntivi non raccomandati dal produttore o non proposti come accessori.
- Non aprire o riparare l'apparecchio per non compromettere il regolare funzionamento. In caso contrario la garanzia decade.
- In caso di guasto o danneggiamento far riparare l'apparecchio in un'officina qualificata.
- Non lasciare mai l'apparecchio incustodito durante l'utilizzo.
- Non utilizzare l'apparecchio all'aperto.
- Se l'apparecchio viene dato a terzi, consegnare anche le presenti istruzioni per l'uso.

6. Funzionamento



Avvertenza

- Posizionarsi su una superficie asciutta e non conduttiva. Pericolo di scossa elettrica!
- Accertarsi di avere le mani asciutte! Pericolo di scossa elettrica!
- I capelli devono essere asciutti! Pericolo di scossa elettrica!
- L'apparecchio può diventare molto caldo a seconda dell'impostazione della temperatura e della durata di utilizzo. Quando l'apparecchio è caldo, afferrarlo per l'impugnatura. Pericolo di ustione e d'incendio!
- Non toccare le piastre riscaldanti [1]. Pericolo di ustione!
- Non frapporte alcun oggetto fra le piastre riscaldanti [1].
- In caso di difetti o malfunzionamento, spegnere immediatamente l'apparecchio.



Attenzione

- Srotolare il cavo di alimentazione [11] se è aggrovigliato.
- Non tirare, torcere e piegare il cavo di alimentazione [11] e non trascinarlo o appoggiarlo su oggetti taglienti o su superfici calde.
- Non incastrare il cavo di alimentazione [11] ad es. in cassette o porte. I cavi di alimentazione danneggiati o aggrovigliati aumentano il rischio di scossa elettrica!

Lisciare i capelli/metterli in piega

- > Sbloccare la piastra stiracapelli facendo scorrere il pulsante di blocco [8] nella posizione aperta.
- > Tenere premuto per due secondi il tasto di accensione/spegnimento [7].
 - L'apparecchio è fornito con un'impostazione di temperatura standard per capelli normali (100 °C).
 - La fase di riscaldamento è segnalata dall'indicatore °C lampeggiante [2a].
 - Il raggiungimento della temperatura desiderata è segnalato dall'indicatore °C acceso fisso [2a].
 - Dopo circa 30 secondi la piastra è pronta all'uso.

Regolazione della temperatura

- > Con i tasti +/- [5, 6] la temperatura può essere aumentata o ridotta a intervalli di 20 °C.
- > Consigliamo la seguente impostazione di temperatura:
 - > Da 100 °C fino a 140 °C:
 - Capelli sottili, fragili, tinti o schiariti

- > Da 160 °C fino a 180 °C:
 - Capelli normali
- > Da 200 °C fino a 220 °C:
 - Capelli forti e resistenti

Selezione dell'intensità degli ioni

- > Con il pulsante Ioni [3] è possibile selezionare l'intensità degli ioni:
- > Selezionare l'intensità degli ioni:
 - 0 senza ioni per capelli particolarmente sottili
 - 1 livello di ioni basso per capelli fini
 - 2 livello di ioni alto per capelli più spessi e crespi
- > Asciugare i capelli completamente prima di passare la piastra.
- > I capelli devono essere puliti e privi di prodotti per lo styling. Fanno eccezione i prodotti speciali che favoriscono la stiratura.
- > Pettinare i capelli con un pettine a denti larghi per districarli.
- > Dividere i capelli in singole ciocche larghe da 3 a 4 cm circa. Tenere la ciocca tesa e inserirla tra le piastre riscaldanti [1] in corrispondenza dell'attaccatura dei capelli.
- > Muovere la piastra lentamente e in modo costante dall'attaccatura fino alle punte dei capelli. Non rimanere con la piastra più di due secondi sullo stesso punto. Così si ottiene il miglior risultato senza sciupare troppo i capelli o rovinarli.
- > Si possono modellare le punte dei capelli ruotando la piastra verso l'esterno o l'interno prima di lasciar andare la ciocca.

Nota

- Più alta è la temperatura selezionata, più in fretta si riesce a ottenere il risultato desiderato.
- Se si seleziona la temperatura massima, non è necessario passare la piastra più di una volta su una stessa ciocca.

Selezione della funzione

La piastra stiracapelli è dotata di 2 funzioni:

| Funzione | Descrizione |
|---------------------------------------------------------------------------------------------------------------|-------------------------------------------------------------------------------------------------------------------------------------------------------------|
| Protect function  | Per stirare i capelli in modo delicato. La temperatura viene limitata a 160 °C e mantenuta costante, gli ioni vengono impostati sul livello 1 [pulsante 4]. |

Memory function



Consente di memorizzare il livello di temperatura desiderato e selezionato personalmente. La piastra stiracapelli memorizza automaticamente l'ultima temperatura impostata.

Nota

- Spegnimento automatico:
per ragioni di sicurezza la piastra si spegne automaticamente dopo 30 minuti.

Dopo l'uso

- Premere il pulsante On/Off. La piastra si spegne.
- Appoggiare la piastra esclusivamente su una superficie non infiammabile.
- Dopo ogni utilizzo, estrarre la spina dalla presa.
- Lasciar raffreddare l'apparecchio.
- Non avvolgere il cavo di alimentazione intorno all'apparecchio!
- Riporre l'apparecchio in un luogo asciutto e fuori dalla portata dei bambini.
- Si può appendere l'apparecchio a un gancio mediante l'apposito occhiello [10].
- L'apparecchio può essere conservato e trasportato nella custodia resistente al calore [10].

7. Pulizia e cura dell'apparecchio

Pulizia



Avvertenza

- Prima di procedere alla pulizia, estrarre sempre la spina dalla presa di corrente. Pericolo di scossa elettrica!
- Accertarsi che non penetri acqua all'interno dell'apparecchio! Pericolo di scossa elettrica!
- Non utilizzare liquidi infiammabili per la pulizia! Pericolo d'incendio!

Nota

- L'apparecchio non richiede manutenzione.
- Proteggere l'apparecchio da polvere, sporcizia e umidità.
- Non lavare l'apparecchio in lavastoviglie!
- Non utilizzare sistemi di pulizia taglienti, appuntiti, abrasivi e corrosivi o spazzole dure!
- Il corpo della piastra stiracapelli e le piastre riscaldanti possono essere puliti con un panno morbido inumidito con acqua calda.

8. Dati tecnici

| | |
|--------------------------------------|-------------------------------------------|
| Peso | circa 377 g |
| Tensione di alimentazione | 220-240 V ~, 50/60 Hz |
| Potenza assorbita | 45 W |
| Range di temperatura | 100-220 °C |
| Classe di protezione | II |
| Condizioni ambientali | Omologato solo per uso in ambienti chiusi |
| Intervallo di temperatura consentito | da -10 fino a +40 °C |

Con riserva di modifiche tecniche.

L'apparecchio riporta la marcatura CE ed è conforme alle seguenti direttive UE:

- 2006/95/CE Direttiva bassa tensione
- 2004/108/CE Direttiva EMC

9. Smaltimento

Per la salvaguardia dell'ambiente, alla fine della sua vita utile l'apparecchio non deve essere smaltito insieme ai normali rifiuti domestici.

Lo smaltimento avviene a opera di centri di raccolta autorizzati del proprio paese. Rispettare le disposizioni locali per lo smaltimento dei materiali.

Smaltire l'apparecchio secondo la direttiva europea sui rifiuti di apparecchiature elettriche ed elettroniche (RAEE).

In caso di dubbi, rivolgersi agli enti comunali responsabili in materia di smaltimento.

L'ubicazione dei punti di ritiro delle apparecchiature vecchie può essere richiesta all'Amministrazione comunale, alle imprese locali di smaltimento rifiuti oppure al proprio rivenditore.



İçerik

| | |
|------------------------------------|----|
| 1. Kullanım amacı | 51 |
| 2. İşaretlerin açıklaması | 52 |
| 3. Amacına uygun kullanım | 52 |
| 4. Cihaz açıklaması..... | 53 |
| 5. Güvenlik notları..... | 53 |
| 6. Kullanım..... | 54 |
| 7. Cihaz temizliği ve bakımı | 57 |
| 8. Teknik veriler..... | 57 |
| 9. Elden çıkarma | 58 |

Teslimat kapsamı

- Saç düzleştirici
- Saklama çantası
- Bu kullanım kılavuzu

UYARI

- Cihaz ticari kullanım için değil, yalnızca evde/kişisel amaçlarla kullanılmak üzere tasarlanmıştır.
- Bu cihaz, 8 yaş ve üzeri çocuklar ve fiziksel, algısal ve akli becerileri kısıtlı veya tecrübesi ve bilgisi yetersiz olan kişiler tarafından ancak gözetim altında veya cihazın emniyetli kullanımı hakkında bilgilendirilmiş olmaları ve cihazın kullanımı sonucu ortaya çıkabilecek tehlikelerin bilincinde olmaları koşuluyla kullanılabilir.
- Çocuklar cihazla oynamamalıdır.
- Temizlik ve kullanıcı bakımı, gözetim altında olmadıkları sürece çocuklar tarafından yapılmamalıdır.
- Bu cihazın elektrik bağlantı kablosu hasar gördüğünde bertaraf edilmelidir.

- Cihaz banyoda kullanıldıktan sonra fişi elektrik prizinden çıkarılmalıdır. Çünkü cihaz kapalı olsa bile suyun yakınında tehlike oluşturmaktadır.
- Ek koruma önlemi olarak, banyonun elektrik devresinde 30 mA den daha fazla olmayan kaçak akımını ölçen elektrik koruyucu cihaz RCD kurulumu tavsiye edilmektedir. Daha fazla bilgi için bölgenizdeki yetkili elektrik servisine başvurunuz.
- Cihazı hiçbir zaman tehlike oluşturabileceği küvet, lavabo, duş ve benzeri su ya da sıvı içeren yerlerde kullanmayın. – Elektrik çarpma tehlikesi.

1. Kullanım amacı

Bu cihazla saçlarınızı çabuk ve koruyarak düzleştirebilir, saçlarınıza ettiğiniz modeli verebilirsiniz. Saç düzleştirici, titanyum ile kaplanmış ısı plakalarıyla saçınızı kolayca düzleştirir. Titanyum, son derece düz yüzeyiyle ve çok uzun ömürlü olmasıyla diğer malzemelerden ayrılır. Isınma süresinin kısa olması sayesinde saç düzleştirici birkaç saniye içinde kullanıma hazır olur. Çeşitli sıcaklık ayarları (yaklaşık 100-220°C) sayesinde çeşitli saç tiplerinin profesyonelce şekillendirilmesi mümkündür. MAGIC-LCD ekran kolay ve rahat bir kullanım sağlar.

Aşırı ısınmaya karşı cihaz otomatik olarak kapanır. Hareketli plakalar saç tutamlarına en iyi şekilde uyum sağlar ve mükemmel sonuçlar verir. Ayrıca kenarları yuvarlatılmıştır ve bu sayede düzleştirmenin yanı sıra bukle ve dalgaların şekillendirilmesini de sağlarlar.





Koruma fonksiyonu sıcaklık ve iyonlar arasında doğru dengeyi sağlar. Bu sayede saçlarınız kurumaz, rengini ve parlaklığını korur.

Entegre iyon teknolojisi, negatif yüklü iyonlarla saçı nötralize eder ve 3 kademeli yoğunluk ayarı sayesinde her saç tipine mükemmel şekilde uyarlanabilir. Saçların statik yüklenmesi önlenir. Memory fonksiyonu, istenen sıcaklık ayarının kolayca kaydedilmesine olanak verir.

Birlikte verilen saklama çantası saç düzleştiricinin kolayca taşınmasını ve muhafaza edilmesini sağlar - üstelik ısıya dayanıklı malzeme sayesinde cihaz tamamen soğumamış olsa bile. Cihaz sadece kullanım kılavuzunda açıklanan şekilde kullanılmak üzere tasarlanmıştır. Nizami olmayan ve dikkatsiz kullanımdan ötürü oluşacak hasarlardan üretici firma sorumlu değildir.

2. İşaretlerin açıklaması

Aşağıdaki semboller kullanım kılavuzunda ya da cihazın üzerinde kullanılmıştır.

| | | |
|-----------------------------------------------------------------------------------|----------------|-----------------------------------------------------------------------------------------------------------------|
|  | Tehlike | Cihaz su yakınında ya da suda (örneğin Lavaboda, Duşta, Küvette) kullanılmamalıdır – Elektrik çarpma tehlikesi! |
|  | Uyarı | Yaralanma ve sağlığınız için tehlike uyarı talimatları. |
|  | Dikkat | Cihaz ve aksesuarlarındaki olası hasarlar için güvenlik uyarısı. |
|  | Not | Önemli bilgilere yönelik not. |

3. Amacına uygun kullanım

Saç düzleştiricisi sadece saçlarınızı düzleştirmek ve şekil verme amaçlı şahsi kullanım içindir!



Uyarı

Cihazı sadece şu şekilde kullanınız:

- haricen kullanım
- Amacına uygun, tasarlanan ve kullanım kılavuzunda belirtilen şekilde kullanılmalıdır.

Her uygunsuz kullanım tehlikeli olabilir!

4. Cihaz açıklaması

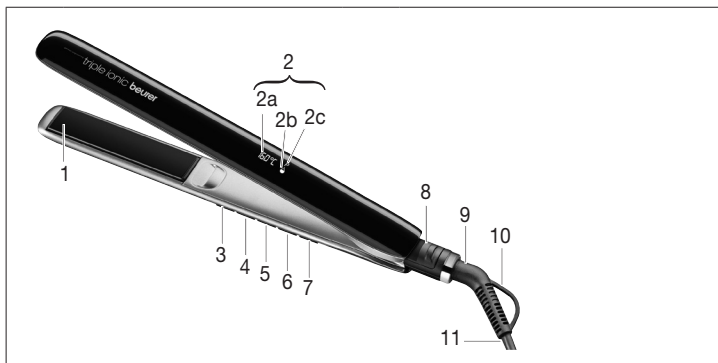

| | | | |
|----|-------------------------------------|----|--------------------------------------|
| 1 | Titanyum kaplamalı ısıtma plakaları | 5 | Isıyı düşürme tuşu (-) |
| 2 | MAGIC-LCD ekran | 6 | Isıyı arttırma tuşu (+) |
| 2a | Sıcaklık göstergesi | 7 | Açma - kapama şalteri |
| 2b | İyon göstergesi | 8 | Plaka kilidi |
| 2c | Koruma fonksiyonu | 9 | Katlanma korumalı 360° döner mafsall |
| 3 | İyon yoğunluğu ayarlama düğmesi | 10 | Askı kulpu |
| 4 | Koruma fonksiyonunu açma düğmesi | 11 | Elektrik kablosu |

5. Güvenlik notları



Tehlike

Sağlığınızın zarar görmesini önlemek için aşağıda belirtilen durumlarda cihazın kullanımı tavsiye edilmez:

- Cihazı hiç bir zaman suya ya da başka bir sıvıya sokmayın! Elektrik Çarpması Tehlikesi!
- Tüm koruma önlemlerine rağmen cihaz suya düşerse hemen fişini prizden çekin! Suyun içine elinizi sokmayın! Elektrik Çarpması Tehlikesi!

- Tekrar kullanıma almadan önce yetkili teknik servise cihazı kontrol ettirin! Elektrik çarpmasından dolayı hayati tehlike!
- Cihaz düşürüldüğünde ya da başka türlü hasar aldığı takdirde bir daha kullanılmamalıdır. Elektrik çarpması ve yaralanma tehlikesi!
- Cihazın, kablusunun veya fişinin ve aksesuarlarının gözle görülür hasarında. Şüpheli durumlarda kullanmayın ve satıcınıza veya belirtilen müşteri hizmetleri adresine başvurun. Elektrik Çarpması Tehlikesi!
- Çocukları ambalaj malzemesinden uzak tutun – Boğulma tehlikesi!
- Acil durumlarda fişe hemen ulaşabilmek için banyoda uzatma kablosu kullanmayın.



Uyarı

Sağlığınızın zarar görmesini önlemek için aşağıda belirtilen hususları dikkate alın:

- Kolay alev alabilecek sıvıların cihazın yanında olmamasına dikkat edin. Yangın tehlikesi!
- Cihazı sadece ısıya dayanıklı yerlere koyun. Yangın tehlikesi!
- Saç düzleştirici örtülmemelidir – Yangın tehlikesi!
- Cihazı sentetik saçlarda kullanmayın. – Yangın tehlikesi!



Notlar

- Kullanım öncesi cihazdan her türlü ambalaj malzemesi çıkartılmalıdır.
- Cihazı sadece model etiketinde belirtilen voltajdaki bir prize takın.
- Güç kablosunu sadece fişinden tutup çekin.
- Üretici tarafından tavsiye edilmeyen veya aksesuar olarak sunulmayan ek parçalar kullanmayın.
- Cihazı kesinlikle açmayın ve tamir etmeyin, aksi takdirde kusursuz çalışması garanti edilemez. Bu husus dikkate alınmadığı takdirde garanti geçerliliğini yitirir.
- Arıza veya hasar durumlarında cihazı yetkili servise tamir ettirin.
- Cihaz kullanılırken daima gözetiminiz altında olmalıdır.
- Cihazı açık alanda kullanmayın.
- Cihazı üçüncü şahıslara verirken kullanım kılavuzunu yanında verin.

6. Kullanım



Uyarı

- Kuru ve elektrik akımını iletmeyen bir yüzey üzerinde durun. Elektrik Çarpması Tehlikesi!
- Ellerinizin kuru olduğundan emin olun! Elektrik Çarpması Tehlikesi!

- Saçlarınız kuru olmalıdır! Elektrik Çarpması Tehlikesi!
- Cihaz ısı ayarına ve kullanım süresine bağlı olarak çok sıcak olabilir. Cihaz çok sıcak durumdayken sadece sapından tutun – Yanma ve yangın tehlikesi!
- Isı plakalarına [1] dokunmayın. Yanma tehlikesi!
- Isı plakalarının [1] arasına herhangi bir nesne sıkıştırmayın.
- Arıza veya işlev bozukluğu durumunda cihazı hemen kapatın.

Dikkat

- Şebeke kablosu [11] büküldüyse düzeltin.
- Şebeke kablosunu [11] çekmeyin ve bükmeyin. Keskin ya da sivri nesnelerin üzerine veya sıcak yüzeylere koymayın.
- Şebeke kablosunu [11] örneğin çekmecelere veya kapılara sıkıştırmayın. Hasarlı veya dolaşmış güç kabloları elektrik çarpması riskini artırır!

Saçları düzleştirmek veya şekillendirmek

- > Kilit tuşunu [8] açık konuma iterek saç düzleştiricinin kilidini açın.
- > İki saniye açma - kapama [7] şalterine basın.
 - Cihaz normal saçlar için standart olan ısı ayarında (100 °C) teslim edilir.
 - Isınma aşaması °C işaretinin yanıp sönmesiyle gösterilir [2a].
 - °C işaretinin sürekli olarak yanması, seçilen sıcaklığa ulaşıldığını gösterir [2a].
 - Yaklaşık 30 saniye sonra saç düzleştirici kullanıma hazır olur.

Isıyı ayarlamak

- > +/- tuşları ile [5, 6] ısı 20°C'lik adımlarla arttırılıp azaltılabilir.
- > Aşağıdaki ısı ayarları tavsiye edilir:
 - > 100 °C - 140 °C:
 - İnce, yıpranmış, boyanmış veya rengi açılmış saçlarda
 - > 160 °C - 180 °C:
 - Normal saç
 - > 200 °C - 220 °C:
 - Kalın ve güçlü saçlarda

İyon yoğunluğunu seçin

- > İyon düğmesiyle [3] iyonların yoğunluğu seçilebilir:
- > İyon yoğunluğunu seçin:
 - 0 İyon yok - çok ince saçlar için
 - 1 Düşük iyon - ince saçlar için
 - 2 Yüksek iyon - kalın ve dalgalı saçlar için



- > Saç düzleştiricisini kullanmadan önce saçlarınızı tamamen kurutun.
- > Saç temiz ve herhangi şekillendirici üründen arınmış olmalıdır. Saçların düzleştirilmesini destekleyen özel ürünler bunun dışında tutulmaktadır.
- > Saçlarınızı çözmek için büyük dişli tarakla tarayınız.
- > Saçlarınızı yaklaşık 3 ila 4 cm. genişliğinde tutamlara ayırın. Saç tutamını gergin tutun ve saç dibinden başlayarak ısı plakaları [1] arasına koyun.
- > Saç düzleştiriciyi yavaş ve orantılı bir şekilde saç dibinden ucuna doğru hareket ettiriniz. Saç düzleştiriciyi iki saniyeden fazla aynı yerde tutmayın. Böylece saç yıpratmadan veya zarar vermeden en iyi sonuca ulaşırsınız.
- > Saç uçlarınızı aşağı doğru çekmeden önce saç düzleştiriciyi istediğiniz biçimde içe veya dışa doğru çevirerek saç uçlarınıza şekil verebilirsiniz.

Not

- Isı ayarını ne kadar yüksek seçerseniz o kadar çabuk istediğiniz sonuca ulaşırsınız.
- En yüksek ısı ayarı ile çalışırsanız, her saç tutamının bir kereden fazla üzerinden geçmeyin.

Fonksiyon seçim

Saç düzleştiricinin 2 fonksiyonu vardır:

| Fonksiyon | Açıklama |
|--------------------------------------------------------------------------------------------------------------|---------------------------------------------------------------------------------------------------------------------------------------------------|
| Protect function  | Saçların yıpranmadan düzleştirilmesi. Sıcaklık yakl. 160 °C ile sınırlanır ve bu derecede tutulur, iyonlar 1. kademeye ayarlanır [düğme 4]. |
| Memory function  | Tercih edilen, isteğe göre seçilen sıcaklık ayarının kaydedilmesini sağlar. Saç düzleştirici en son ayarlanan sıcaklığı otomatik olarak kaydeder. |

Not

- Otomatik kapama şalteri:
Güvenlik nedeniyle saç düzleştirici kendini 30 dakika sonra otomatik kapatır.

Kullanımdan sonra

- > Açık / kapalı şalterine basın. Saç düzleştirici kendini kapatır.
- > Saç düzleştiricisini sadece ısıya dayanıklı yerlere koyun.
- > Her kullanımdan sonra fişi prizden çekin.
- > Cihazı soğumaya bırakın.
- > Şebeke kablosunu cihazın etrafına sarmayın!
- > Cihazı kuru ve çocukların uzanamayacağı bir yerde muhafaza ediniz.
- > Cihazı kulpundan [10] herhangi bir askıya asabilirsiniz.
- > Cihaz ısıya dayanıklı saklama çantası içinde saklanabilir ve taşınabilir.

7. Cihaz temizliği ve bakımı

Temizlik



Uyarı

- Temizlemeden önce cihazın fişini prizden çekin. Elektrik Çarpması Tehlikesi!
- Cihazın içine su kaçmamasına dikkat edin! Elektrik Çarpması Tehlikesi!
- Cihazı kolay alev alabilecek sıvılarla temizlemeyin! Yangın tehlikesi!



Not

- Cihazın düzenli bakıma ihtiyacı yoktur.
- Cihazı toz, kir ve rutubetten koruyun.
- Cihazı bulaşık makinesinde yıkamayın!
- Keskin, sivri, aşındırıcı, yakıcı temizlik maddeleri ya da sert fırçalar kullanmayın!
- Saç düzleştiricinin ve ısıtıcı plakaların dışını yumuşak ve hafif ılık suyla ıslatılmış bezle silebilirsiniz.

8. Teknik veriler

| | |
|-----------------------------|-----------------------------------|
| Ağırlık | yaklaşık 377 gr. |
| Gerilim beslemesi | 220-240 V ~, 50/60 Hz |
| Güç | 45 W |
| Sıcaklık aralıkları | 100-220 °C |
| Koruma Sınıfı | II |
| Ortam Koşulları | Sadece kapalı alanlarda onaylıdır |
| Onaylanmış Sıcaklık Aralığı | -10 - +40 °C |

Teknik değişiklik hakkı saklı tutulmuştur.

Cihaz CE sembolü taşımaktadır ve AB standartlarına uygundur:

- 2006/95/EC Alçak gerilim standartları
- 2004/108/EC EMV standartları

9. Elden çıkarma

Çevreyi koruma adına kullanım ömrü sona erdikten sonra cihazı ev çöpüne atmayınız.

Cihaz, ülkenizdeki uygun atık toplama merkezleri üzerinden elden çıkarılabilir. Malzemelerin bertaraf edilmesi sırasında yerel yönetmeliklere uyun.

Cihazı lütfen elektrikli ve elektronik eski cihazlarla ilgili AT Direktifi – WEEE'ye (Waste Electrical and Electronic Equipment) uygun şekilde elden çıkarın.

Bertaraf etmeyle ilgili diğer sorularınızı bertaraf etmeden sorumlu yerel makamlara iletebilirsiniz.

Eski cihazlarınız için geri alma yerlerini örneğin yerel belediyelerden, valiliklerden, yerel çöp toplama şirketlerinden ya da satıcınızdan öğrenebilirsiniz.



Оглавление

| | |
|-------------------------------------------|----|
| 1. Назначение прибора | 60 |
| 2. Пояснения к символам..... | 61 |
| 3. Использование по назначению | 61 |
| 4. Описание прибора..... | 62 |
| 5. Указания по технике безопасности | 63 |
| 6. Применение..... | 64 |
| 7. Очистка прибора и уход за ним | 67 |
| 8. Технические характеристики..... | 67 |
| 9. Утилизация | 68 |
| 10. Гарантия..... | 68 |

Объем поставки

- Выпрямитель для волос
- Сумка для хранения
- Данная инструкция по применению

ПРЕДОСТЕРЕЖЕНИЕ

- Прибор предназначен для домашнего/частного пользования, использование прибора в коммерческих целях запрещено.
- Данный прибор может использоваться детьми старше 8 лет, а также лицами с ограниченными физическими, сенсорными или умственными способностями в том случае, если они находятся под присмотром взрослых или проинструктированы о безопасном применении прибора и возможных опасностях.
- Не позволяйте детям играть с прибором.
- Очистка и техническое обслуживание детьми допускается только под присмотром взрослых.
- Провод сетевого питания прибора не подлежит замене. При повреждении провода прибор следует утилизировать.

- Если прибор используется в ванной комнате, после применения штекер следует извлечь из розетки, поскольку близость воды представляет собой опасность, даже если прибор и выключен.
- В качестве дополнительной защиты рекомендуется установка автомата защитного отключения тока повреждения RCD с током расцепления не более 30 мА в электрической цепи ванной комнаты. Соответствующую информацию можно получить у местного предприятия электроснабжения.
- Никогда не используйте прибор вблизи ванн, умывальных раковин, душа или других емкостей с водой или другими жидкостями – существует опасность удара электрическим током.

1. Назначение прибора





Этот прибор поможет быстро и бережно выпрямить волосы и придать им желаемую форму. Нагревательные пластины выпрямителя с титановым покрытием легко скользят по волосам. Титан имеет особо гладкую поверхность и отличается долговечностью. Благодаря короткой фазе нагрева выпрямитель для волос уже через несколько секунд готов к эксплуатации. Различные температурные режимы (около 100-220°C) позволяют делать профессиональный стайлинг на различных типах волос. Жидкокристаллический дисплей MAGIC обеспечивает простое и удобное управление.

Защитный автомат защищает прибор от перегрева. Положение подвижных пластин оптимально корректируется для отдельных прядей волос, что дает идеальный результат. Пластины дополнительно закруглены и позволяют не только распрямлять волосы, но и делать укладку с локонами и волнами. Функция защиты создает правильный баланс тепла и ионизации. Это предохраняет волосы от чрезмерной сухости и сохраняет блеск цвета. Используемая ионная технология нейтрализует волосы негативно заряженными ионами, и благодаря 3 уровням настройки интенсивности

прибор может быть настроен на любой тип волос. Таким образом, предотвращается образование статического заряда волос. Функция памяти позволяет легко сохранять нужные настройки температуры. Благодаря входящей в комплект поставки сумке из термостойкого материала выпрямитель легко перевозить и хранить даже в том случае, если он не успел остыть полностью. Допускается использование прибора только в целях, описываемых в данной инструкции по применению. Производитель не несет ответственности за ущерб, причиненный вследствие использования прибора не по назначению или халатного обращения с ним.

2. Пояснения к символам

В инструкции по применению и на приборе используются следующие символы.

| | | |
|----------------------------------------------------------------------------------|------------------------|--------------------------------------------------------------------------------------------------------------------------------|
|  | Опасность | Прибор не должен использоваться вблизи воды или в воде (например, в умывальной раковине, душе, ванне) – опасность удара током! |
|  | Предостережение | Предупреждает об опасности травмирования или ущерба для здоровья. |
|  | Внимание | Указывает на возможность повреждения прибора/принадлежностей. |
|  | Указание | Отмечает важную информацию. |

3. Использование по назначению

Выпрямитель для волос предназначен для личного пользования – только для распрямления волос и придания им формы!



Предостережение

Используйте прибор исключительно для следующих целей:

- для наружного применения
- для целей, для которых прибор был собственно разработан в соответствии с указаниями, приведенными в данной инструкции по применению.

Любое применение не по назначению может быть опасным!

4. Описание прибора

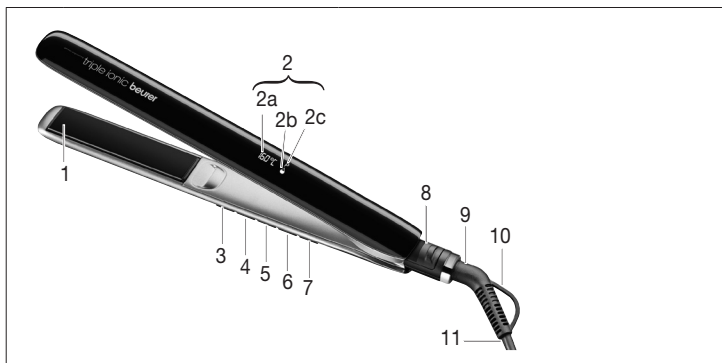

| | | | |
|----|-----------------------------------------------|----|----------------------------------------------------------------|
| 1 | Нагревательные пластины с титановым покрытием | 5 | Кнопка для уменьшения температуры (-) |
| 2 | Жидкокристаллический дисплей MAGIC | 6 | Кнопка для увеличения температуры (+) |
| 2a | Индикатор температуры | 7 | Включатель/выключатель |
| 2b | Индикатор ионизации | 8 | Блокировка пластин |
| 2c | Функция защиты | 9 | Шарнирное соединение с защитой от надлома, вращающееся на 360° |
| 3 | Кнопка для установки интенсивности ионизации | 10 | Проушина для подвешивания |
| 4 | Кнопка для включения функции защиты | 11 | Сетевой кабель |

5. Указания по технике безопасности



Опасность

Во избежание причинения вреда здоровью настоятельно не рекомендуется использовать прибор в следующих случаях:

- Никогда не погружайте прибор в воду или какую-либо другую жидкость! Опасность поражения электрическим током!
- Если прибор несмотря на все меры предосторожности упал в воду, немедленно извлеките штекер из розетки! Не касайтесь воды! Опасность поражения электрическим током!
- Перед дальнейшим использованием прибора обратитесь в авторизованную специализированную мастерскую для проверки его исправности! Опасность для жизни в связи с ударом электрическим током!
- Если прибор упал или получил иные повреждения, не следует использовать его далее. Опасность поражения электрическим током и травмирования!
- При наличии видимых повреждений прибора, сетевого кабеля и штекера или принадлежностей.
При наличии сомнений не используйте прибор и обратитесь к продавцу или по указанному адресу сервисной службы. Опасность поражения электрическим током!
- Не давайте упаковочный материал детям: опасность удушья!
- Не используйте удлинительный кабель в ванной комнате, чтобы в опасной ситуации сетевой штекер был в зоне досягаемости.



Предостережение

Во избежание причинения вреда здоровью необходимо соблюдать следующие пункты:

- Следите за тем, чтобы вблизи прибора не было легко воспламеняемых жидкостей. Опасность пожара!
- Кладите прибор только на огнестойкую поверхность. Опасность пожара!
- Ничем не накрывайте выпрямитель для волос – опасность возгорания!
- Не используйте прибор для искусственных волос — опасность возгорания!



Указания

- Перед использованием прибора следует удалить все упаковочные материалы.
- Допускается включать прибор в розетку только с указанным на типовой табличке напряжением.
- Извлекать сетевой кабель из розетки только за штекер.

- Не используйте дополнительные детали, которые не рекомендованы производителем и не предлагаются в качестве принадлежностей.
- Ни в коем случае не открывайте прибор и не ремонтируйте его самостоятельно, поскольку в противном случае надежность его работы не гарантируется. Несоблюдение этого требования ведет к потере гарантии.
- В случае неисправности или повреждения прибора обратитесь за квалифицированной помощью в специализированную мастерскую.
- Никогда не оставляйте прибор без внимания во время использования.
- Не используйте прибор на открытом воздухе.
- При передаче прибора третьему лицу следует передать также и эту инструкцию по применению

6. Применение



Предостережение

- Встаньте на сухое основание, не проводящее электрический ток. Опасность поражения электрическим током!
- Убедитесь, что Ваши руки сухие! Опасность поражения электрическим током!
- Волосы должны быть сухими! Опасность поражения электрическим током!
- Прибор в зависимости от заданной температуры и продолжительности применения может сильно нагреваться. Касайтесь прибора в горячем состоянии только за ручку: опасность ожога и возгорания!
- Не касайтесь нагревательных пластин [1]. Огнеопасно!
- Не зажимайте предметов между нагревательными пластинами [1].
- В случае дефектов или неполадок в работе немедленно отключите прибор.



Внимание

- Распрямите сетевую кабель [11], если он перекручен.
- Не тяните, не перекручивайте и не перегибайте сетевую кабель [11], не тяните его и не кладите поверх острых предметов или горячих поверхностей.
- Не зажимайте сетевую кабель [11], например, выдвижными ящиками или дверями. Поврежденные или запутанные сетевые кабели увеличивают опасность поражения электрическим током.

Распрямление волос/придание формы волосам

- > Разблокируйте выпрямитель для волос, переместив кнопку блокировки [8] в положение «открыто».
- > Нажмите на включатель/выключатель [7] и удерживайте его в течение двух секунд.

- Прибор поставляется со стандартными настройками для нормальных волос (100 °C).
- Индикацией фазы нагрева является мигание символа «°C» [2a].
- Непрерывно горящий символ «°C» указывает на то, что достигнута выбранная температура [2a].
- Примерно через 30 секунд выпрямитель для волос готов к применению.

Установка температуры

> С помощью кнопок +/- [5, 6] можно менять температуру с шагом в 20°C.

> Мы рекомендуем следующие установки температуры:

> 100 °C – 140 °C :

- тонкий, ломкий, окрашенный или осветленный волос

> 160 °C – 180 °C :

- нормальный волос

> 200 °C – 220 °C :

- толстый и выносливый волос

Выбор интенсивности ионизации

> С помощью кнопки Ion [3] можно выбрать интенсивность ионизации:

> Выберите интенсивность ионизации:

0 - без ионизации для очень тонких волос

1 - низкий уровень для мягких волос

2 - высокий уровень для густых и вьющихся волос

> Полностью высушите волосы, прежде чем использовать выпрямитель для волос.

> Волосы должны быть чистыми и не должны содержать остатков продуктов, используемых для стайлинга. За исключением специальных средств, способствующих распрямлению волос.

> Расчешите волосы расческой с крупными зубьями.

> Распределите волосы на отдельные пряди шириной примерно 3-4 сантиметра. Держите прядь натянутой и уложите ее у корней волос между нагревательными пластинами [1].

> Медленно и равномерно передвигайте выпрямитель для волос от корней к концам волос. Не оставляйте выпрямитель для волос на одном месте более двух секунд. Так Вы получите наилучшие результаты, не слишком сильно повреждая волосы.



> Вы можете придать форму концам волос, поворачивая выпрямитель для волос соответственно наружу или вовнутрь, а затем протягивая его наружу до концов волос.

Указание

- Чем выше выбранная температура, тем быстрее достигается желаемый результат.
- При работе с максимальной температурой одну и ту же прядь не следует обрабатывать чаще одного раза.

Выберите функцию

У выпрямителя для волос имеется 2 функции:

| Функция | Описание |
|-----------------------------------------------------------------------------------------------------------|----------------------------------------------------------------------------------------------------------------------------------------------------------------------------------|
| Функция защиты  | для бережного распрямления волос. Температура ограничивается значением около 160 °С и остается постоянной, ионизация устанавливается на уровне 1 [кнопочный переключатель 4]. |
| Функция памяти  | Служит для сохранения в памяти индивидуально выбранной предпочтительной настройки температуры. Выпрямитель для волос автоматически запоминает последнюю настроенную температуру. |

Указание

- Автоматическое выключение:
для Вашей безопасности по истечении 30 минут произойдет автоматическое выключение выпрямителя для волос.

После применения

- > Нажмите выключатель. Выпрямитель для волос отключится.
- > Положите выпрямитель для волос на огнестойкую поверхность.
- > После каждого применения извлекайте сетевой штекер из сети.
- > Дайте прибору остыть.
- > Не наматывайте сетевой кабель на прибор!
- > Храните прибор в сухом месте, недоступном для детей.
- > Прибор может быть подвешен за проушину [10] на крючок
- > Прибор можно хранить и перевозить в сумке из термостойкого материала.

7. Очистка прибора и уход за ним

Очищение



Предостережение

- Перед проведением очистки всегда извлекайте сетевой штекер из сети. Опасность поражения электрическим током!
- Следите за тем, чтобы внутрь прибора не попала вода! Опасность поражения электрическим током!
- Не используйте для очистки воспламеняемые жидкости! Опасность пожара!



Указание

- Ваш прибор не требует технического обслуживания.
- Защищайте прибор от пыли, грязи и влаги.
- Не мойте прибор в посудомоечной машине!
- Не используйте острых, заостренных, абразивных и разъедающих чистящих средств или жестких щеток!
- Корпус выпрямителя для волос и нагревательные пластины можно очистить с помощью мягкой ткани, смоченной в теплой воде.

8. Технические характеристики

| | |
|-----------------------------------|---------------------------------|
| Вес | около 377 г |
| Источник питания | 220–240 В ~, 50/60 Гц |
| Потребляемая мощность | 45 Вт |
| Температурный диапазон | 100–220 °С |
| Класс защиты | II |
| Окружающие условия | Только для внутренних помещений |
| Допустимый температурный диапазон | от -10 до +40°С |

Возможны технические изменения.

Прибор располагает маркировкой CE и соответствует следующим директивам ЕС:

- 2006/95/ЕС Директива по низковольтным устройствам
- 2004/108/ЕС Директива по ЭМС

9. Утилизация

В интересах защиты окружающей среды по окончании срока службы следует утилизировать прибор отдельно от бытового мусора.

Утилизация должна производиться через соответствующие пункты сбора в Вашей стране.

Соблюдайте местные законодательные нормы по утилизации отходов.

Прибор следует утилизировать согласно Директиве ЕС по отходам электрического и электронного оборудования — WEEE (Waste Electrical and Electronic Equipment).

В случае вопросов обращайтесь в местную коммунальную службу, ответственную за утилизацию отходов.

Информацию о приеме старых приборов можно получить в местной администрации, организации по вывозу мусора или у продавца.



10. Гарантия

Мы предоставляем гарантию на дефекты материалов и изготовления на срок 24 месяца

со дня продажи через розничную сеть

Гарантия не распространяется:

- на случаи ущерба, вызванного неправильным использованием
- на быстроизнашивающиеся части
- на дефекты, о которых покупатель знал в момент покупки
- на случаи собственной вины покупателя.

Товар сертифицирован: электроприборы по уходу за волосами,

ООО “Гарант Плюс“

№ TC RU C-DE.AЛ16.B.05089, серия RU № 0300522 срок действия с 10.06.2015 по 09.06.2020 гг.

Срок эксплуатации изделия: мин. 5 лет

Фирма-изготовитель: Бойер Гмбх, Софлингер штрассе 218
89077-УЛМ, Германия

Фирма-импортер: ООО Бойер, 109451 г. Москва, ул. Перерва, 62, корп.2,
офис 3

Сервисный центр: 109451 г. Москва, ул. Перерва, 62, корп.2

Тел(факс) 495—658 54 90

bts-service@ctdz.ru



Дата продажи _____

Подпись продавца _____

Штамп магазина _____

Подпись покупателя _____

Spis treści

| | |
|------------------------------------------------|----|
| 1. Zastosowanie | 71 |
| 2. Objaśnienie symboli | 72 |
| 3. Użytkowanie zgodne z przeznaczeniem..... | 72 |
| 4. Opis urządzenia..... | 73 |
| 5. Wskazówki dotyczące bezpieczeństwa..... | 74 |
| 6. Obsługa | 75 |
| 7. Czyszczenie i dbałość o urządzenie | 78 |
| 8. Dane techniczne..... | 78 |
| 9. Utylizacja | 79 |

Zawartość opakowania

- Prostownica do włosów
- Pokrowiec
- Niniejsza instrukcja obsługi

OSTRZEŻENIE

- Urządzenie jest przeznaczone do stosowania tylko w strefie domowej/prywatnej, a nie do celów komercyjnych.
- Urządzenie może być obsługiwane przez dzieci od 8 roku życia oraz osoby z ograniczoną sprawnością fizyczną, ruchową i umysłową lub brakiem doświadczenia i wiedzy tylko wtedy, gdy znajdują się one pod nadzorem lub otrzymały instrukcje dotyczące bezpiecznego korzystania z urządzenia i są świadome zagrożeń wynikających z jego użytkowania.
- Dzieciom nie wolno bawić się urządzeniem.
- Czyszczenie i konserwacja urządzenia nie mogą być przeprowadzane przez dzieci, chyba że znajdują się one pod opieką osoby dorosłej.

- Jeśli kabel zasilający urządzenia ulegnie uszkodzeniu, należy go zutylizować.
- Korzystając z urządzenia w łazience, należy po skończeniu używania wyjąć wtyczkę z gniazdka, ponieważ bliskość wody jest niebezpieczna również wtedy, gdy urządzenie jest wyłączone.
- Jako zabezpieczenie dodatkowe zaleca się zainstalowanie w obwodzie łazienki wyłącznika różnicowo-prądowego RCD z obliczeniowym prądem wyzwalającym nieprzekraczającym 30 mA. Informacje na ten temat można uzyskać w miejscowych warsztatach elektrycznych.
- Nigdy nie używać urządzenia w pobliżu wanien, umywalk, natrysków ani innych zbiorników wypełnionych wodą lub innymi cieczami, gdyż grozi to porażeniem prądem!

1. Zastosowanie

Przy pomocy niniejszego urządzenia można szybko i delikatnie prostować włosy oraz dowolnie je modelować. Dzięki pokrytym tytanem płytkom grzewczym prostownica bardzo łatwo przesuwana się po włosach. Tytan wyróżnia się wyjątkowo gładką powierzchnią, a także dużą trwałością. Krótki czas nagrzewania sprawia, że prostownica w ciągu zaledwie kilku sekund jest gotowa do użycia. Różne poziomy temperatury (około 100-220°C) umożliwiają profesjonalne modelowanie różnego typu włosów. Wyświetlacz LCD MAGIC umożliwia łatwą i komfortową obsługę. Automatyczne wyłączenie chroni urządzenie przed przegrzaniem. Ruchome płytki idealnie dopasowują się do kosmyków włosów, zapewniając doskonałe efekty. Ich zaokrąglony kształt oprócz prostowania umożliwia także modelowanie włosów w loki i fale.

Funkcja ochronna zapewnia właściwą równowagę między ciepłem a jonizacją. Dzięki temu włosy są chronione przed wyschnięciem i zachowują swój kolorowy połysk.





Zintegrowana technologia jonizacji neutralizuje włosy dzięki jonom z ujemnym ładunkiem elektrycznym. Trójstopniowa regulacja poziomu intensywności umożliwia

dostosowanie działania urządzenia do każdego typu włosów. Pozwala to uniknąć elektryzowania się włosów. Funkcja pamięci umożliwia łatwe zapisanie wybranego ustawienia temperatury.

Dołączony pokrowiec ułatwia transport i przechowywanie prostownicy do włosów. Dzięki zastosowaniu odpornych na ciepło materiałów można go stosować przed pełnym ostygnięciem urządzenia. Urządzenie jest przeznaczone wyłącznie do używania w celu określonym w niniejszej instrukcji obsługi. Producent nie ponosi odpowiedzialności za szkody wynikłe z nieprawidłowego lub lekkomyślnego użytkowania.

2. Objaśnienie symboli

W niniejszej instrukcji obsługi oraz na urządzeniu użyto następujących symboli.

| | | |
|----------------------------------------------------------------------------------|--------------------------|--------------------------------------------------------------------------------------------------------------|
|  | Niebezpieczeństwo | Nie używać urządzenia w pobliżu wody lub w wodzie (np. umywalka, prysznic, wanna) – ryzyko porażenia prądem! |
|  | Ostrzeżenie | Wskazówka ostrzegająca przed niebezpieczeństwem odniesienia obrażeń lub zagrożenia zdrowia. |
|  | Uwaga | Wskazówki bezpieczeństwa odnoszące się do możliwości uszkodzenia urządzenia/akcesoriów. |
|  | Wskazówka | Wskazówka z ważnymi informacjami. |

3. Użytkowanie zgodne z przeznaczeniem

Prostownicy wolno używać wyłącznie do prostowania i modelowania włosów w ramach prywatnego użytkowania!



Ostrzeżenie

Urządzenie może być stosować wyłącznie:

- do użytku zewnętrznego
- do celu, w jakim zostało zaprojektowane i w sposób określony w niniejszej instrukcji obsługi.

Każde niewłaściwe stosowanie może być niebezpieczne!

4. Opis urządzenia

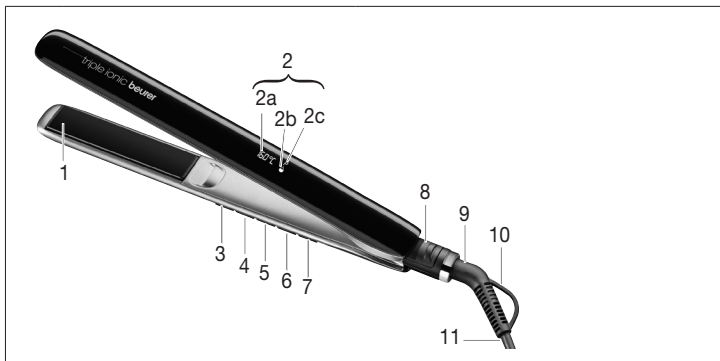

| | | | |
|----|------------------------------------------------|----|--------------------------------------------------------|
| 1 | Płytki grzewcze pokryte tytanem | 5 | Przycisk obniżania temperatury (-) |
| 2 | Wyświetlacz LCD MAGIC | 6 | Przycisk zwiększania temperatury (+) |
| 2a | Wskaźnik temperatury | 7 | Włącznik/wyłącznik |
| 2b | Wskaźnik jonizacji | 8 | Blokada płytek |
| 2c | Funkcja ochronna | 9 | Przegub obrotowy 360° z zabezpieczeniem przed zgięciem |
| 3 | Przycisk do ustawiania intensywności jonizacji | 10 | Pętelka do zawieszania |
| 4 | Przycisk włączający funkcję ochronną | 11 | Kabel zasilania |

5. Wskazówki dotyczące bezpieczeństwa



Niebezpieczeństwo

Aby zapobiec obrażeniom kategoricznie odradza się używania urządzenia:

- Nigdy nie zanurzać urządzenia w wodzie ani w innej cieczy! Niebezpieczeństwo porażenia prądem elektrycznym!
- Jeżeli, mimo podjęcia wszelkich środków ostrożności, urządzenie wpadnie do wody, należy natychmiast wyjąć kabel sieciowy z gniazdka! Nie wkładać rąk do wody! Niebezpieczeństwo porażenia prądem elektrycznym!
- Przed ponownym użyciem należy przekazać urządzenie do specjalistycznego zakładu w celu sprawdzenia! Niebezpieczeństwo porażenia prądem elektrycznym!
- Po upadku urządzenia lub w przypadku stwierdzenia uszkodzeń nie wolno używać urządzenia. Niebezpieczeństwo porażenia prądem i odniesienia obrażeń ciała!
- W przypadku widocznego uszkodzenia urządzenia, kabla/wtyczki sieciowej bądź akcesoriów. W razie wątpliwości należy przestać korzystać z urządzenia oraz zwrócić się do przedstawiciela handlowego lub serwisu na podany adres. Niebezpieczeństwo porażenia prądem elektrycznym!
- Opakowanie należy trzymać w miejscu niedostępnym dla dzieci – niebezpieczeństwo uduszenia!
- Nie używać w łazience przedłużaczy, aby w nagłym wypadku móc szybko wyjąć wtyczkę sieciową.



Ostrzeżenie

Aby zapobiec obrażeniom, należy przestrzegać następujących zasad:

- Należy zwrócić uwagę, aby w pobliżu urządzenia nie było łatwopalnych cieczy. Zagrożenie pożarowe!
- Urządzenie należy odkładać wyłącznie na niepalne podłoże. Zagrożenie pożarowe!
- Nie wolno przykrywać prostownicy do włosów – ryzyko pożaru!
- Nie używać urządzenia do sztucznych włosów – ryzyko pożaru!



Wskazówki

- Przed użyciem urządzenia należy usunąć wszystkie elementy opakowania.
- Urządzenie wolno podłączać jedynie do gniazdka z napięciem podanym na tabliczce znamionowej.
- Wyjmując kabel sieciowy zawsze należy trzymać za wtyczkę.

- Nie wolno używać części, które nie są polecane przez producenta bądź nie są wymienione wśród akcesoriów.
- W żadnym wypadku nie wolno samodzielnie otwierać ani naprawiać urządzenia, gdyż może to zakłócić jego prawidłowe działanie. Nieprzestrzeganie powyższych zasad powoduje utratę gwarancji.
- W przypadku usterki lub uszkodzenia urządzenia jego naprawę należy zlecić specjalistycznemu zakładowi.
- Używając urządzenia, nie wolno pozostawiać go bez nadzoru.
- Nie używać urządzenia na wolnym powietrzu.
- Przekazując urządzenie innym osobom, należy również przekazać niniejszą instrukcję obsługi.

6. Obsługa



Ostrzeżenie

- Należy stać na suchym podłożu, nieprzewodzącym prądu elektrycznego. Niebezpieczeństwo porażenia prądem elektrycznym!
- Należy upewnić się, że ręce są suche! Niebezpieczeństwo porażenia prądem elektrycznym!
- Włosy muszą być suche!! Niebezpieczeństwo porażenia prądem elektrycznym!
- W zależności od nastawionej temperatury i czasu użytkowania urządzenie może się mocno nagrzewać. Rozgrzane urządzenie należy trzymać wyłącznie za uchwyt – ryzyko poparzenia i pożaru!
- Nie dotykać płytek grzewczych [1]. Niebezpieczeństwo poparzenia!
- Nie umieszczać żadnych przedmiotów pomiędzy płytami grzewczymi [1].
- W przypadku uszkodzenia lub nieprawidłowego działania należy natychmiast wyłączyć urządzenie.



Uwaga

- Rozprostować kabel sieciowy [11], jeżeli jest skręcony.
- Nie wolno ciągnąć, nie skręcać i nie załamywać kabla sieciowego [11], jak również nie wolno przeciągać go i nie układać na ostrych przedmiotach, ostrych krawędziach lub na gorących powierzchniach.
- Należy uważać, aby nie przycisnąć kabla sieciowego [11], np. szufladą lub drzwiami. Uszkodzone lub splecione kable sieciowe zwiększają ryzyko porażenia prądem elektrycznym!

Prostowanie / modelowanie włosów

- > Odblokuj prostownicę do włosów poprzez przesunięcie przycisku blokady [8] na pozycję otwartą.
- > Przez dwie sekundy przytrzymać wciśnięty przycisk włącznika /wyłącznika [7].
 - Urządzenie opuszcza zakład producenta ze standardowym ustawieniem temperatury dla włosów normalnych (100°C).
 - Nagrzewanie jest sygnalizowane miganiem znaku °C [2a].
 - Osiągnięcie wybranej temperatury jest sygnalizowane przez ciągłe świecenie znaku °C [2a].
 - Po około 30 sekundach prostownica jest gotowa do pracy.

Ustawianie temperatury

- > Używając przycisków +/- [5, 6] można zwiększać lub zmniejszać temperaturę w przedziałach co 20°C.
- > Zalecamy następujące wartości temperatury:
 - > 100 °C – 140 °C:
 - włosy delikatne, łamliwe, farbowane i rozjaśniane
 - > 160 °C – 180 °C:
 - włosy normalne
 - > 200 °C – 220 °C:
 - włosy mocne i odporne

Wybór intensywności jonizacji

- > Przycisk jonizacji [3] umożliwia wybranie poziomu intensywności jonizacji:
- > Wybór intensywności jonizacji:
 - 0 bez jonizacji – do szczególnie cienkich włosów
 - 1 niski poziom jonizacji – do delikatnych włosów
 - 2 wysoki poziom jonizacji – do grubych i kręconych włosów
- > Przed użyciem prostownicy należy dokładnie wysuszyć włosy.
- > Włosy muszą być czyste i wolne od środków do modelowania włosów. Wyjątek stanowią specjalne środki, które wspomagają prostowanie włosów.
- > Rozczesać włosy grubym grzebieniem, aby je rozprostować.
- > Podzielić włosy na kosmyki o szerokości około 3 do 4 cm. Przytrzymać kosmyki i umieścić je między płytkami grzewczymi [1], zaczynając od nasady włosów.
- > Powoli i równomiernie przesuwać prostownicę od nasady włosów po ich końcówki. Nie zatrzymywać prostownicy w jednym miejscu przez dłużej niż dwie sekundy. W ten sposób można uzyskać najlepsze efekty bez niszczenia lub uszkodzenia włosów.



- > Końcówki włosów można modelować, obracając odpowiednio prostownicą na zewnątrz lub do wewnątrz, a następnie ściągając prostownicę po końcówkach włosów na zewnątrz.

Wskazówka

- Ustawienie wyższej temperatury pozwala na szybsze uzyskanie pożądanego efektu.
- Używając temperatury maksymalnej nie należy nagrzewać pojedynczego kosmika włosów więcej niż jeden raz.

Wybór funkcji

Prostownica do włosów ma 2 funkcje:

| Funkcja | Opis |
|-------------------------------------------------------------------------------------------------------------|----------------------------------------------------------------------------------------------------------------------------------------------------------------|
| Protect function  | Do delikatnego wygładzania włosów. Temperatura ograniczona do ok. 160°C i utrzymywana na stałym poziomie; jonizacja ustawiona na poziom 1 [przycisk 4]. |
| Memory function  | Służy do zapisania preferowanego, indywidualnie wybranego ustawienia temperatury. Prostownica do włosów automatycznie zapisuje ostatnio ustawioną temperaturę. |

Wskazówka

- Wyłącznik automatyczny:
dla bezpieczeństwa po upływie 30 minut prostownica wyłącza się automatycznie.

Po skończeniu używania

- > Naciśnij przycisk włącznika/wyłącznika. Prostownica wyłączy się.
- > Prostownicę należy odkładać na niepalne podłoże.
- > Każdorazowo po skończeniu używania należy wyjąć kabel sieciowy z gniazdka.
- > Poczekać aż urządzenie ostygnie.
- > Nie owijać kabla sieciowego wokół urządzenia!
- > Urządzenie należy przechowywać w suchym miejscu poza zasięgiem dzieci.
- > Urządzenie można zawiesić na wieszaku za pętlę do zawieszania [10].
- > Urządzenie można przechowywać i transportować w odpornym na ciepło pokrowcu.

7. Czyszczenie i dbałość o urządzenie

Czyszczenie



Ostrzeżenie

- Przed czyszczeniem należy każdorazowo wyjąć kabel sieciowy z gniazdka. Niebezpieczeństwo porażenia prądem elektrycznym!
- Do wnętrza urządzenia nie może dostać się woda! Niebezpieczeństwo porażenia prądem elektrycznym!
- Nie czyścić łatwopalnymi cieczami! Zagrożenie pożarowe!



Wskazówka

- Urządzenie nie wymaga konserwacji.
- Chronić urządzenie przed kurzem, zabrudzeniem i wilgocią.
- Nie myć urządzenia w zmywarce!
- Nie używać żadnych ostrych, szorujących czy agresywnych środków czyszczących ani twardych szczotek!
- Obudowę prostownicy oraz płytki grzewcze można czyścić miękką ściereczką zwilżoną ciepłą wodą.

8. Dane techniczne

| | |
|---------------------------------|---------------------------------------------------|
| Waga | około 377 g |
| Napięcie zasilania | 220-240 V ~, 50/60 Hz |
| Pobór mocy | 45 W |
| Zakres temperatury | 100-220 °C |
| Klasa bezpieczeństwa | II |
| Warunki eksploatacji | do stosowania tylko w pomieszczeniach zamkniętych |
| Dopuszczalny zakres temperatury | -10 do +40 °C |

Prawo do zmian technicznych zastrzeżone.

Urządzenie posiada znak CE i spełnia wymagania następujących dyrektyw Unii Europejskiej:

- Dyrektywa niskonapięciowa 2006/95/WE
- Dyrektywa o kompatybilności elektromagnetycznej 2004/108/WE

9. Utylizacja

Ze względu na ochronę środowiska nie wolno wyrzucać urządzenia po zakończeniu jego użytkowania wraz z odpadami domowymi.

Utylizację należy zlecić w odpowiednim punkcie zbiórki w danym kraju.

Podczas utylizacji należy przestrzegać lokalnych przepisów dotyczących utylizacji materiałów.

Urządzenie należy zutylizować zgodnie z dyrektywą o zużytych urządzeniach elektrycznych i elektronicznych – WEEE (Waste Electrical and Electronic Equipment).

W przypadku pytań należy zwrócić się do lokalnego urzędu odpowiedzialnego za utylizację odpadów.

Informacje na temat punktów odbioru używanych urządzeń można uzyskać w lokalnym urzędzie gminy lub miasta, w zakładach oczyszczania lub u przedstawiciela handlowego.



