

# ***Ariete***

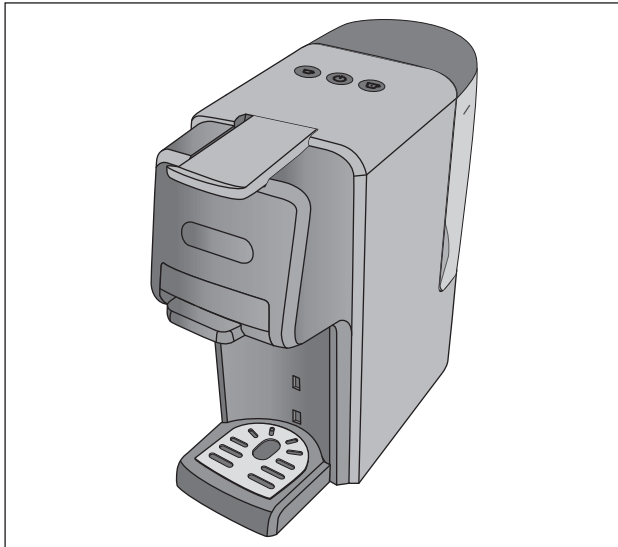

Macchina da caffè espresso  
Espresso coffee maker  
Machine à café espresso  
Espressomaschine  
Máquina de café espresso  
Máquina de café expresso  
Espressomachine  
Μηχανή καφέ εσπρέσο  
Кофемашина эспрессо  
ماكينة تحضير قهوة إسبريسو  
Кавомашина еспресо  
Ekspres do kawy  
Espressomaskine

---

**CE EAC**

**1304/1**

---



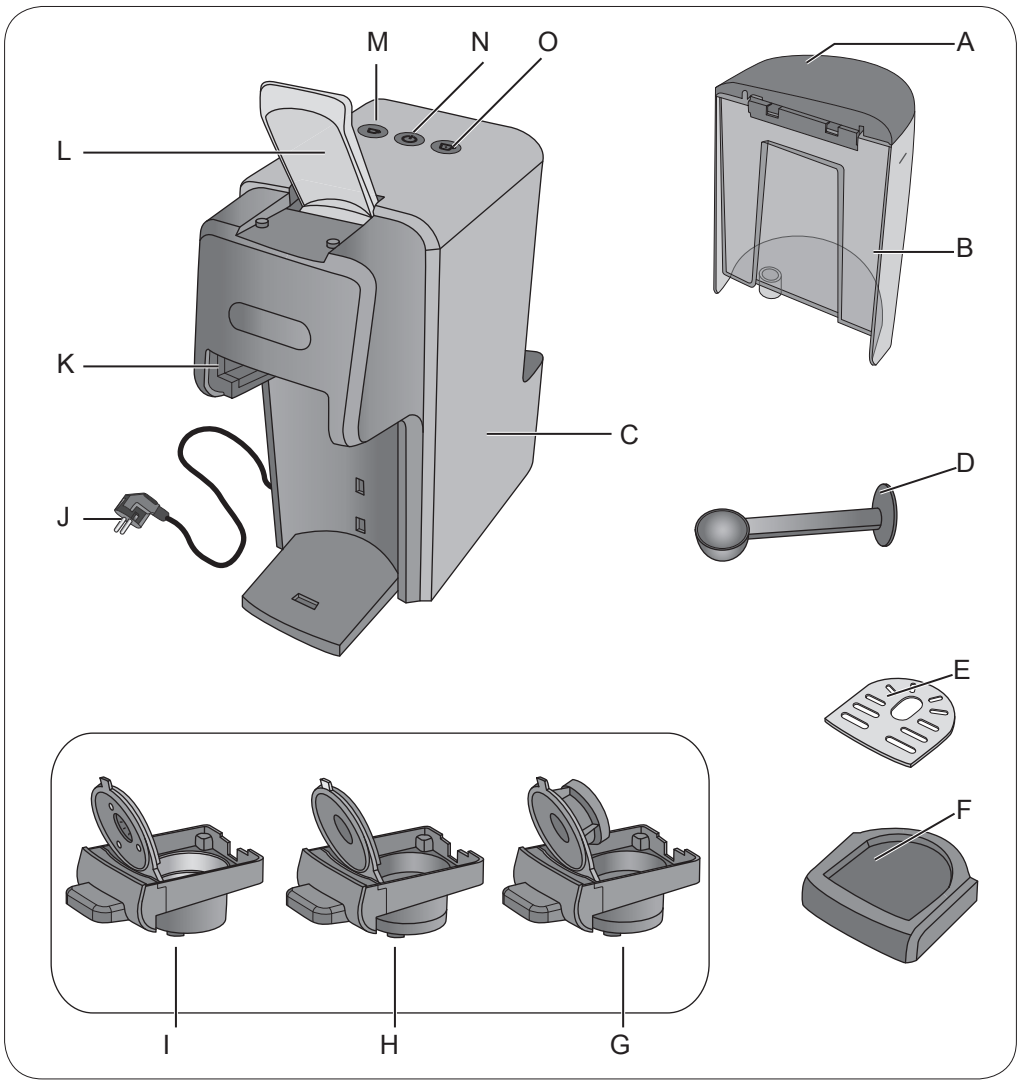

Fig. 1

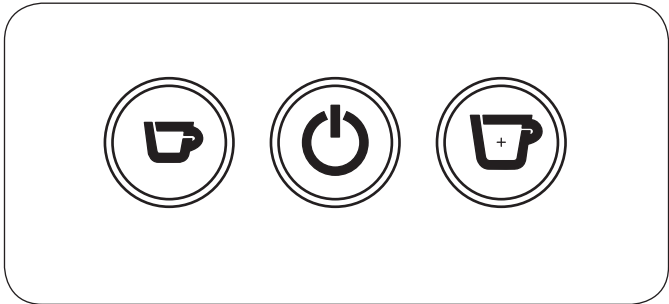

Fig. 2



Operazioni preliminari | Preliminary operations | Opérations préliminaires | Erste Schritte | Operaciones preliminares | Operações preliminares | Voorbereidende werkzaamheden | Προκαταρκτικές ενέργειες | Предварительные операции | العمليات الأولية | Підготовчі дії | Czynności wstępne | Forberedelser

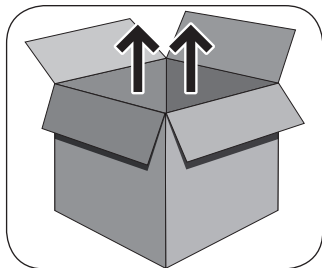

Fig. 3



Fig. 4

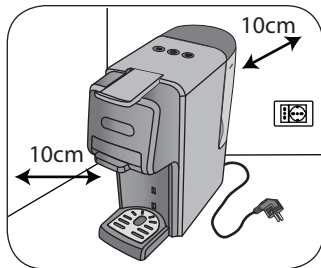

Fig. 5



Prima accensione | First start-up | Premier allumage | Erstes Einschalten | Primer encendido | Ligar o aparelho pela primeira vez | Eerste inschakeling | Πρώτο άναμμα | Первое включение | التشغيل لأول مرة | Перше ввімкнення | Pierwsze włączenie | Første gang man tænder for apparatet

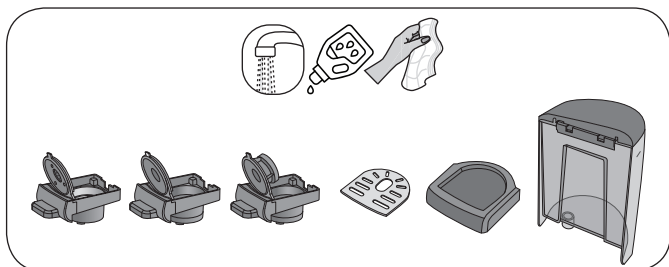

Fig. 6

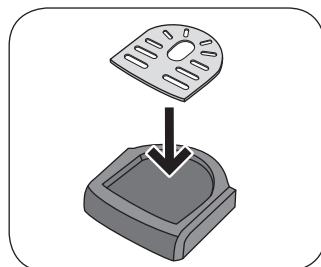

Fig. 7

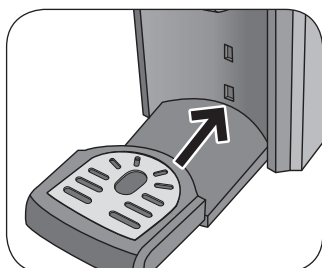

Fig. 8

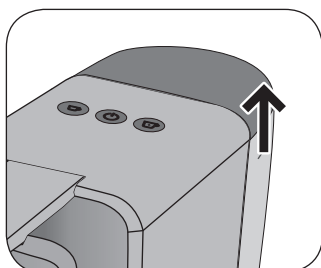

Fig. 9

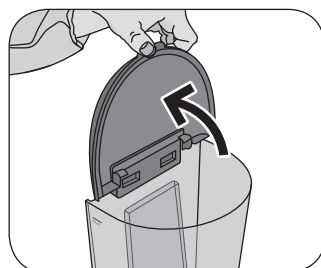

Fig. 10

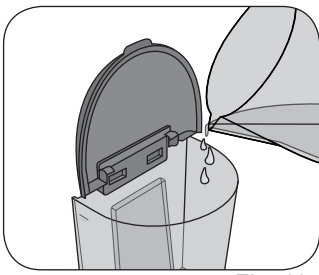

Fig. 11

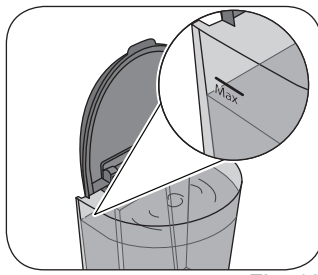

Fig. 12

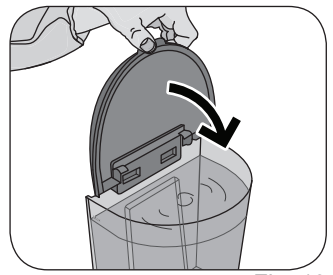

Fig. 13

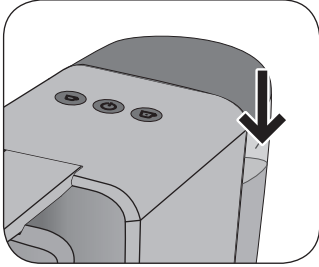

Fig. 14

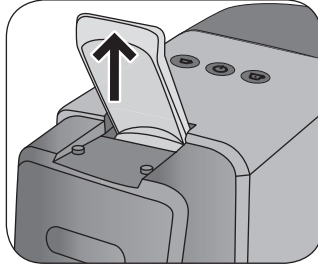

Fig. 15

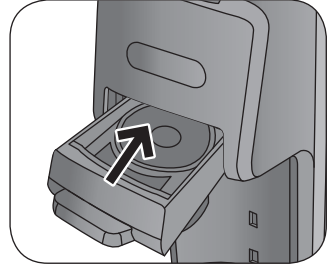

Fig. 16

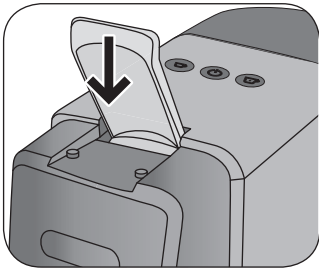

Fig. 17

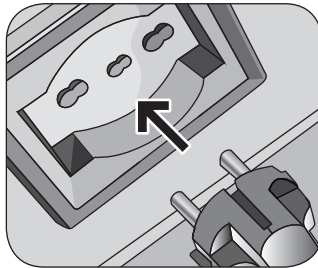

Fig. 18

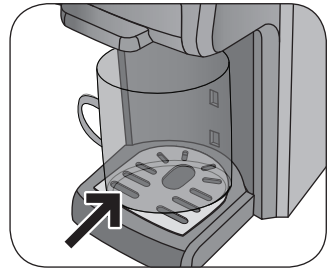

Fig. 19

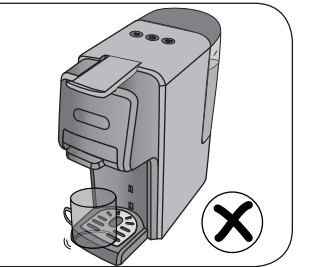
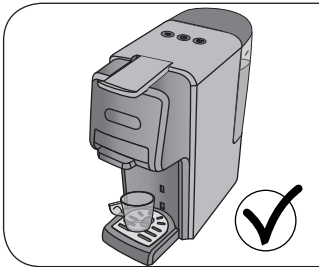

Fig. 20

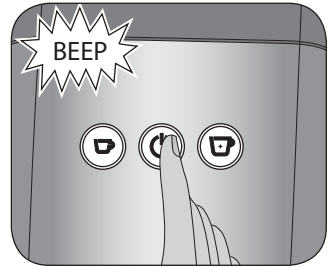

Fig. 21

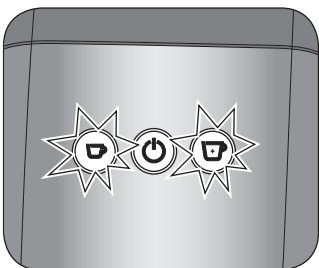

Fig. 22

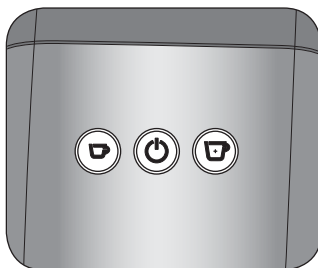

Fig. 23

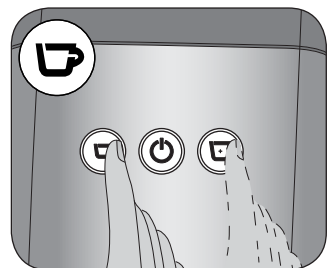

Fig. 24

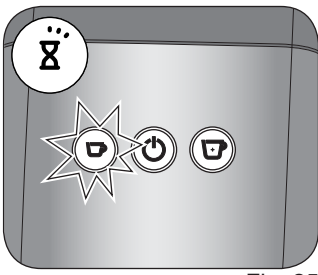

Fig. 25

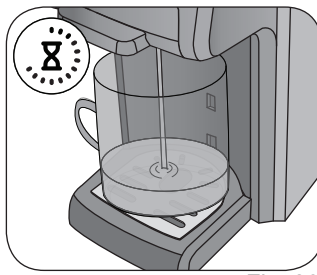

Fig. 26

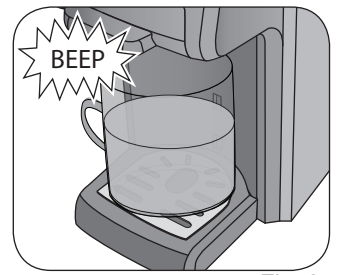

Fig. 27

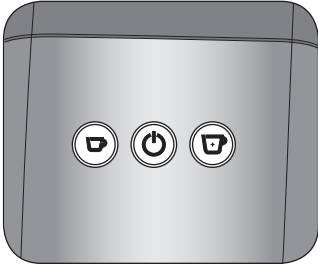

Fig. 28



Cassetto per Cialda e caffè in polvere | Pod and coffee powder drawer | Tiroir à dosettes et à café moulu |  
 Schublade für Pads und Kaffeepulver | Cajón para monodosis ESE y café molido | Gaveta para Pastilha  
 e para pó de café | Lade voor koffiepads en gemalen koffie | Συρτάρι για ταμπλέτα και καφέ σε σκόνη |  
 Контейнер для чалд и молотого кофе | درج للقرص وللبن المطحون | Контейнер для чалд та меленої кави |  
 Szufiadka na saszetki i kawę w proszku | Skuffe til Puder og kaffepulver

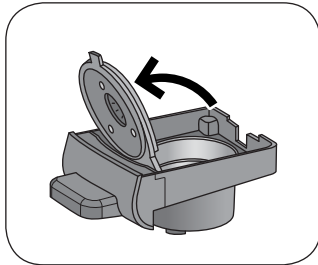

Fig. 29

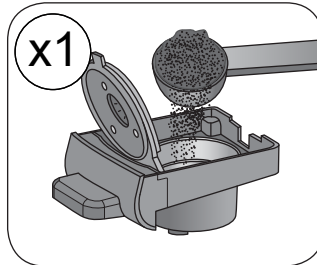

Fig. 30

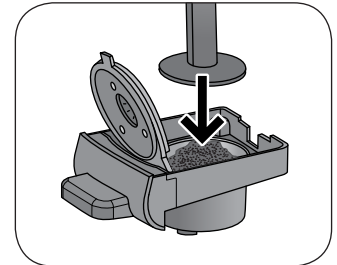

Fig. 31

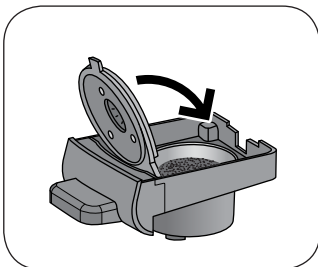

Fig. 32

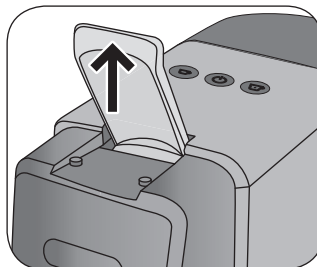

Fig. 33

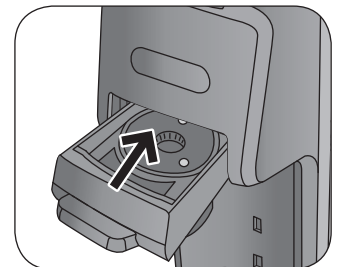

Fig. 34

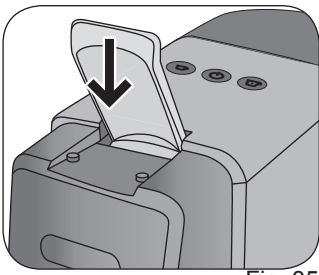

Fig. 35

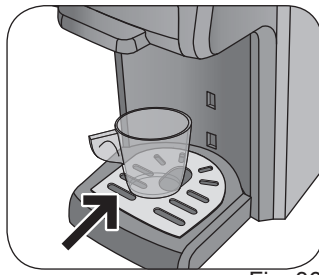

Fig. 36

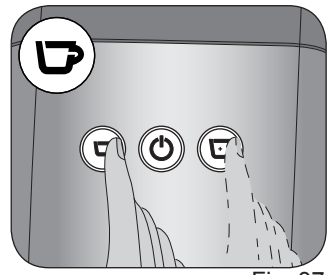

Fig. 37

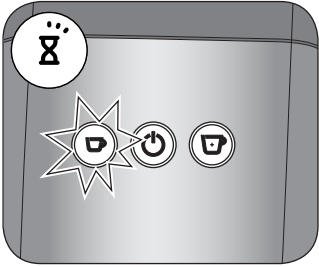

Fig. 38



Fig. 39

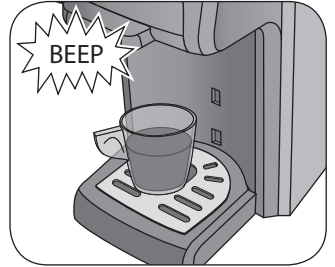

Fig. 40

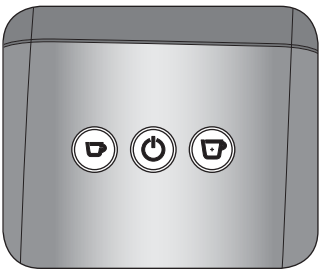

Fig. 41



Come fare il caffè con cialda | How to make coffee using a pod | Comment faire le café avec les dosettes | Kaffeezubereitung mit Pad | Cómo hacer el café con monodosis | Como fazer o café com pastilha | Koffie maken met een koffiepads | Πώς να φτιάξετε καφέ με κάψουλες | Приготовление кофе из чалды | كيفية عمل القهوة باستخدام القرص | Приготування кави з чалди | Jak przygotować kawę z kapsułki | Tilberedning af kaffe med kapsel

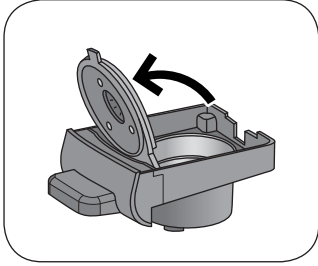

Fig. 42

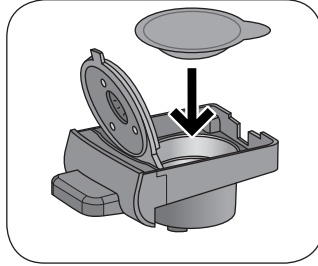

Fig. 43

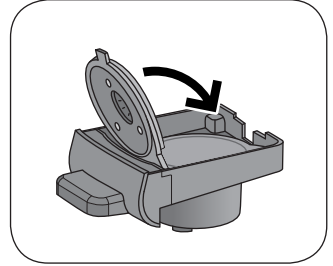

Fig. 44

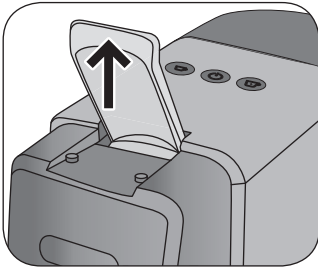

Fig. 45

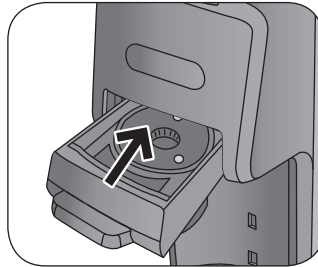

Fig. 46

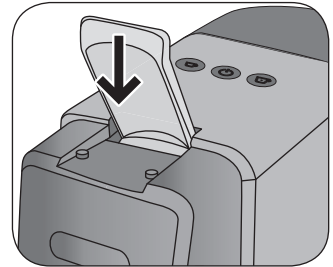

Fig. 47



Fig. 48

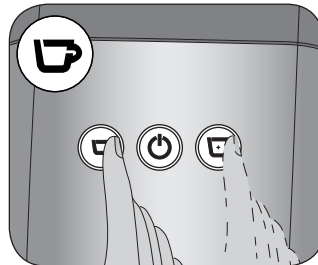

Fig. 49

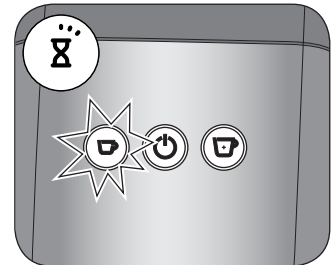

Fig. 50

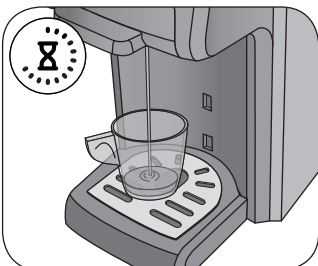

Fig. 51



Fig. 52

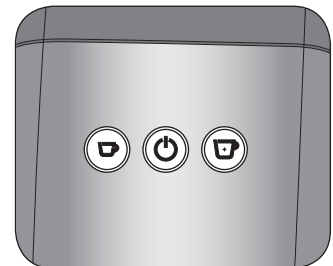

Fig. 53





Cassetto Nespresso®\* | Nespresso® capsule drawer\* | Tiroir à capsules Nespresso®\* | Nespresso®-Kapselschublade\* | Cajón para cápsula Nespresso®\* | Gaveta para cápsula Nespresso®\* | Lade voor Nespresso®-capsule\* | Συρτάρι για κάψουλα Nespresso®\* | Контейнер для капсул Nespresso®\* | «\*Nespresso» درج لكبسولة نسبريسو | Контейнер для капсул Nespresso®\* | Szufiadka na kapsułki Nespresso®\* | Skuffe til Nespresso®-kapsler\*

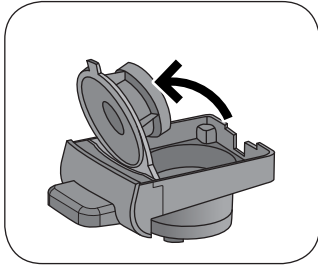

Fig. 54

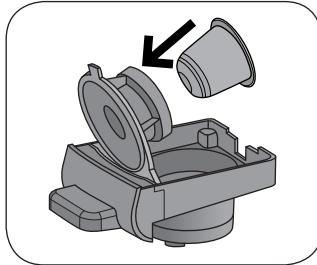

Fig. 55

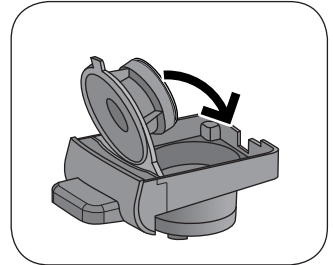

Fig. 56

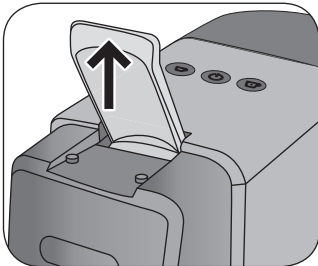

Fig. 57

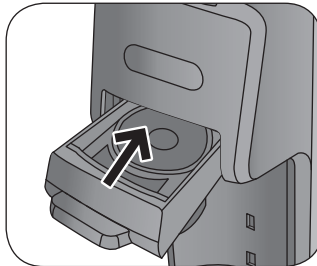

Fig. 58

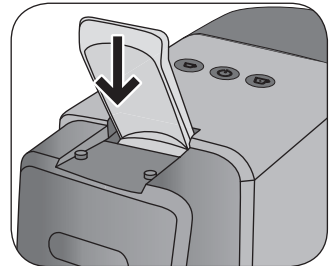

Fig. 59



Fig. 60

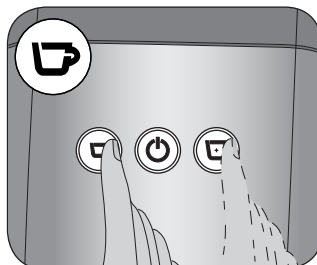

Fig. 61

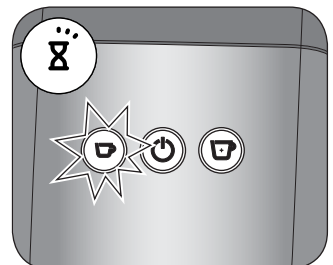

Fig. 62

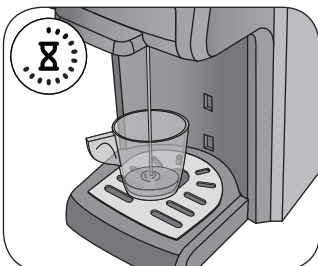

Fig. 63

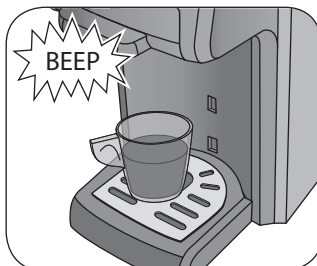

Fig. 64

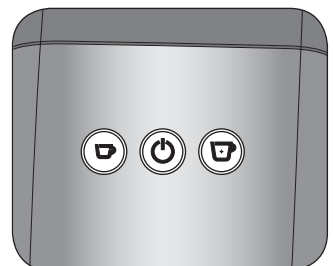

Fig. 65



Cassetto per capsula Dolce Gusto® | Dolce Gusto® capsule drawer\* | Tiroir à capsules Dolce Gusto® | Dolce Gusto®-Kapselschublade\* | Cajón para cápsula Dolce Gusto® | Gaveta para cápsula Dolce Gusto® | Lade voor Dolce Gusto®-capsule\* | Συρτάρι για κάψουλα Dolce Gusto® | Контейнер для капсул Dolce Gusto®\* | «\*\*Dolce Gusto» درج لكبسولة دولتشى جوستو | Контейнер для капсул Dolce Gusto®\* | Szufladka na kapsułki Dolce Gusto® | Skuffe til Dolce Gusto®-kapsler\*

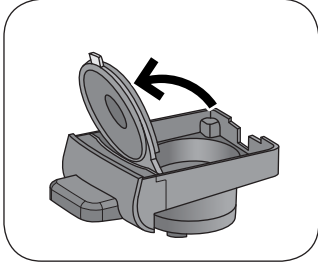

Fig. 66

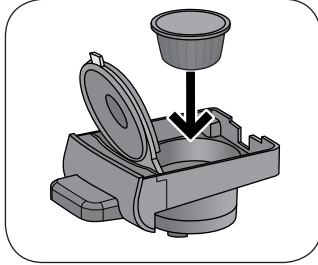

Fig. 67

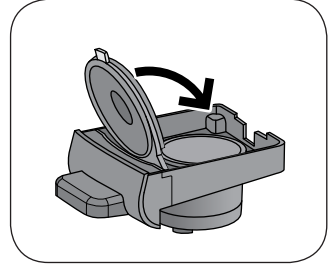

Fig. 68

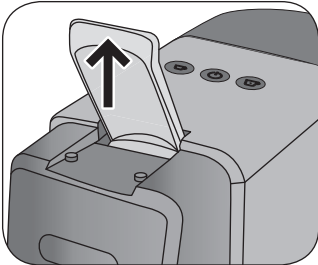

Fig. 69

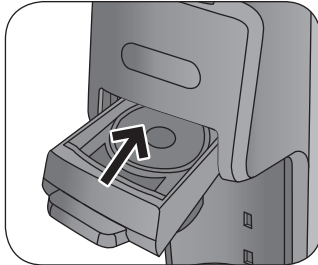

Fig. 70

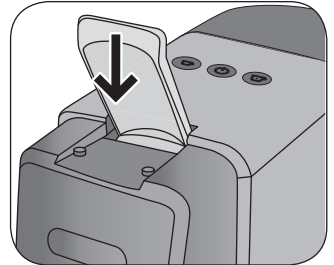

Fig. 71



Fig. 72

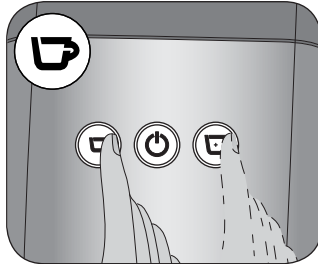

Fig. 73

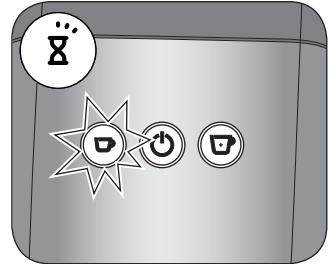

Fig. 74

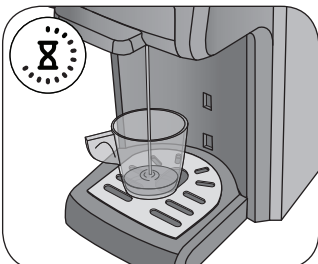

Fig. 75

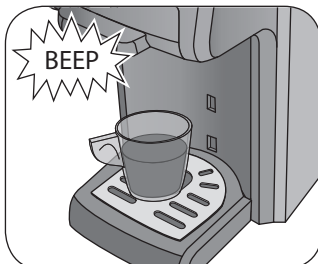

Fig. 76

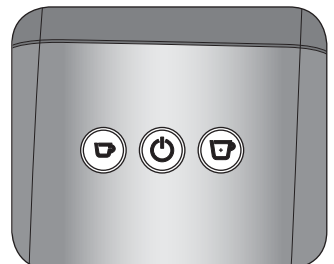

Fig. 77



Come posizionare la griglia appoggiatezze | How to place the cup-holder grid | Comment positionner la grille d'égouttage | So positionieren Sie das Tassenabstellgitter | Cómo colocar la rejilla de apoyo para tazas | Como posicionar a grelha para apoiar as chávenas | Het kopjesrooster aanbrengen | Πώς τοποθετείται η σχάρα τοποθέτησης των φλιτζανιών | Как расположить опорную решетку | كيفية وضع شبكة إسناد الفناجين | Як розташувати решітку опори | Jak ustawić kratkę na filiżanki | Šádan placheres risten til kopper

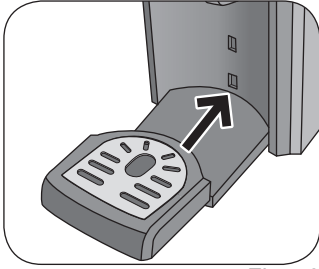

Fig. 78

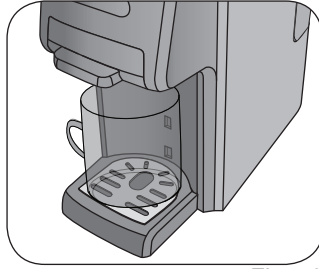

Fig. 79

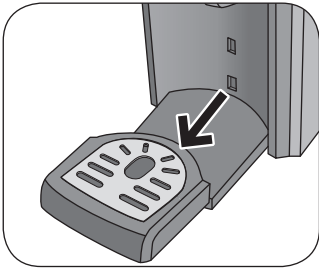

Fig. 80

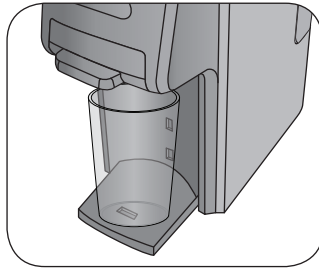

Fig. 81

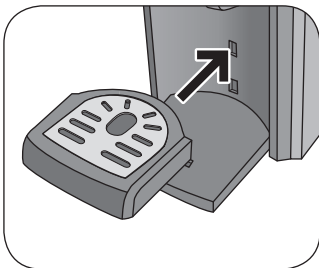

Fig. 82

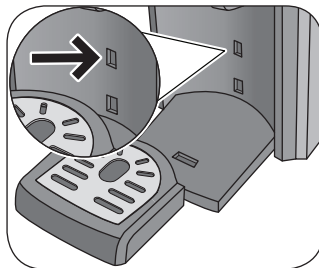

Fig. 83

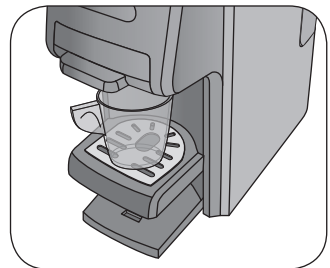

Fig. 84



Pulizia e manutenzione | Cleaning and maintenance | Nettoyage et entretien | Reinigung und Wartung |  
Limpieza y mantenimiento | Limpeza e manutenção | Reiniging en onderhoud | Καθαρισμός και συντήρηση |  
Чистка и уход | الصيانة والتنظيف | Чистка і догляд | Czyszczenie i konserwacja | Rengøring og vedligeholdelse

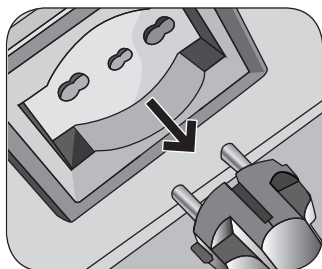

Fig. 85

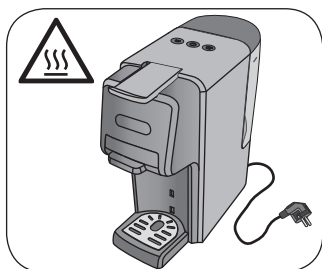

Fig. 86

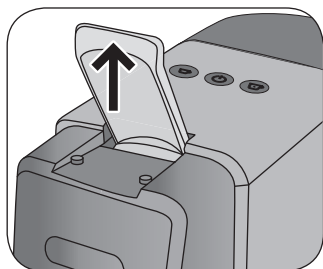

Fig. 87

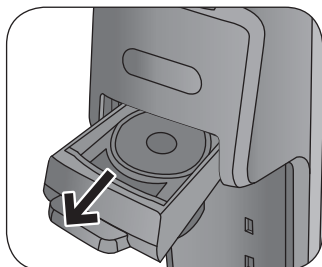

Fig. 88

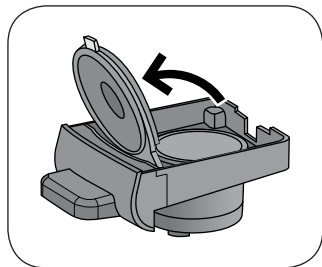

Fig. 89

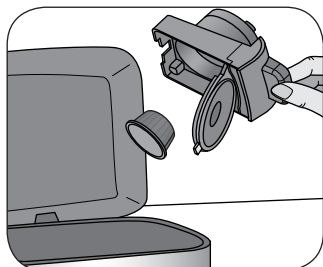

Fig. 90

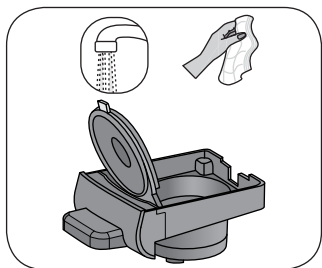

Fig. 91

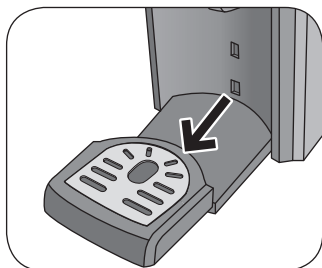

Fig. 92

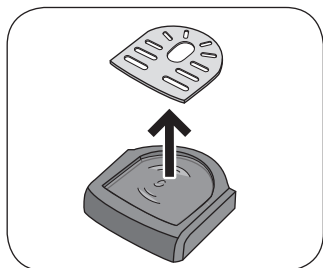

Fig. 93

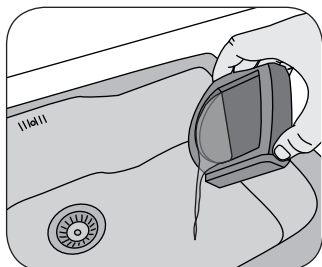

Fig. 94

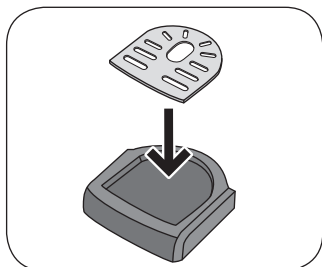

Fig. 95

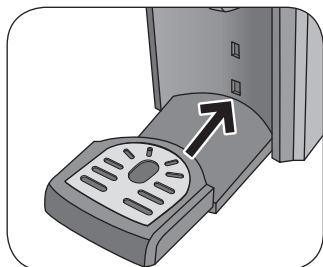

Fig. 96

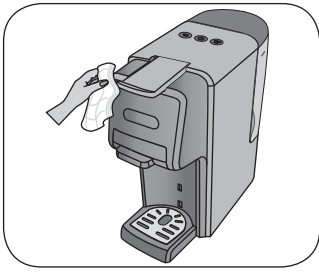

Fig. 97

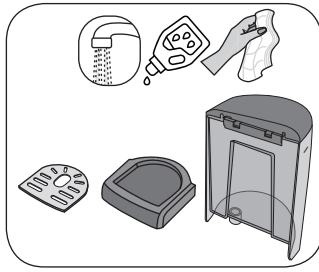

Fig. 98

## AVVERTENZE DI SICUREZZA

### LEGGERE ATTENTAMENTE LE ISTRUZIONI PRIMA DELL'USO.

- L'apparecchio è stato realizzato in conformità con le specifiche Normative Europee in vigore e protetto in tutte le parti potenzialmente pericolose per l'utente. Leggere attentamente il presente manuale prima dell'utilizzo. Utilizzare l'apparecchio esclusivamente per l'uso per cui è stato progettato per evitare possibili infortuni e danni. Tenere a portata di mano questo manuale per future consultazioni. Qualora si desideri cedere questo apparecchio ad altre persone, ricordarsi di includere anche queste istruzioni.
- L'apparecchio è stato concepito per essere utilizzato in ambienti domestici o simili a quello domestico, come ad esempio:
  - nelle zone per cucinare riservate al personale dei negozi, negli uffici e in altri ambienti professionali
  - nelle fattorie
  - hotel, motel, bed & breakfast e altre strutture di tipo abitativo (per l'uso da parte dei relativi ospiti).
- Non si assumono responsabilità per uso errato o per impieghi diversi da quelli previsti dal presente manuale. L'uso improprio determina inoltre l'annullamento di ogni forma di garanzia.
- Si consiglia di conservare gli imballi originali, poiché l'assistenza gratuita non è prevista per i guasti causati da imballo non adeguato del prodotto al momento della spedizione a un Centro Assistenza autorizzato.
- Per non compromettere la sicurezza dell'apparecchio, utilizzare esclusivamente parti di ricambio originali e accessori autorizzati dal Fabbricante.
- L'apparecchio è conforme al Regolamento (CE) No 1935/2004 del 27/10/2004 relativo ai materiali destinati a venire in contatto con i prodotti alimentari.



### **Pericolo per i bambini**

- L'apparecchio può essere usato da bambini con un'età superiore a 8 anni e da persone che hanno capacità fisiche, sensoriali o mentali ridotte, oppure con mancanza di esperienza o di conoscenza, solo se sono seguiti da una persona responsabile o se hanno ricevuto e compreso le istruzioni e i pericoli presenti durante l'uso dell'apparecchio.
- I bambini non devono giocare con l'apparecchio.
- Le operazioni di pulizia e di manutenzione da parte dell'utilizzatore non devono essere effettuate dai bambini a meno che non abbiano un'età superiore a 8 anni e operino sotto sorveglianza.
- Tenere sempre l'apparecchio e il cavo di alimentazione fuori dalla portata dei bambini con età inferiore agli 8 anni.
- Non lasciar pendere il cavo di alimentazione in un luogo dove potrebbe essere afferrato da un bambino.

- Posizionare l'apparecchio in modo tale che i bambini non possano raggiungere le parti calde.
- Gli elementi dell'imballaggio non devono essere lasciati alla portata dei bambini in quanto potenziali fonti di pericolo.
- Allorché si decida di smaltire come rifiuto questo apparecchio, si raccomanda di renderlo inoperante tagliandone il cavo di alimentazione. Si raccomanda inoltre di rendere innocue quelle parti dell'apparecchio suscettibili di costituire un pericolo, specialmente per i bambini che potrebbero servirsi dell'apparecchio per i propri giochi.



### **Pericolo dovuto a elettricità**

- Prima di collegare l'apparecchio alla rete elettrica controllare che la tensione indicata sulla targhetta posta al di sotto dell'apparecchio corrisponda a quella della rete locale.
- L'uso di prolunghe elettriche non autorizzate dal Fabbricante dell'apparecchio può provocare danni e incidenti.
- Collegare sempre l'apparecchio a una presa con messa a terra.
- Non collegare alcun altro apparecchio ad elevata potenza (stufe, ferri da stiro, radiatori) alla stessa presa elettrica. Pericolo di sovraccarico elettrico.
- Non tirare mai il cavo di alimentazione o l'apparecchio stesso per scollegare la spina dalla presa elettrica.
- Non mettere mai le parti sotto tensione a contatto con l'acqua: può generarsi un cortocircuito!
- Non lasciare il cavo di alimentazione in contatto con parti taglienti o spigoli vivi.
- Il cavo di alimentazione non deve entrare in contatto con superfici calde.
- Non immergere l'apparecchio in acqua o altri liquidi.
- Non utilizzare l'apparecchio con le mani bagnate o a piedi nudi.
- In caso di inutilizzo, anche per un breve periodo di tempo, spegnere l'apparecchio e scollegare sempre la spina del cavo di alimentazione dalla presa elettrica.
- Non lasciare incustodito l'apparecchio mentre è collegato alla rete elettrica.



### **Attenzione - danni materiali**

- Collocare l'apparecchio su un piano stabile e asciutto.
- Non posizionare l'apparecchio su superfici molto calde o nelle vicinanze di fiamme libere per evitare che il rivestimento possa essere danneggiato.
- Non posizionare l'apparecchio vicino a materiale infiammabile (per esempio tessuti, tende).
- L'apparecchio non deve essere alimentato attraverso timer esterni o con impianti separati comandati a distanza.
- Non posizionare l'apparecchio o il cavo di alimentazione in prossimità di o sopra a fornelli elettrici o a gas caldi, o vicino a un forno a microonde.
- Non utilizzare l'apparecchio all'aperto.

- 
- Non usare l'apparecchio senza acqua, poiché in tal caso la pompa si brucerebbe.
  - Non lasciare l'apparecchio esposto ad agenti atmosferici (per esempio pioggia, sole).
  - Non lasciare l'apparecchio in ambienti con una temperatura inferiore a 0°C, in quanto il residuo d'acqua nei circuiti interni dell'apparecchio potrebbe ghiacciare e provocare dei danni.



### **Pericolo di danni derivanti da altre cause**

- Afferrare il corpo dell'apparecchio per sollevarlo.
- Collocare l'apparecchio in un ambiente sufficientemente illuminato, pulito e con la presa elettrica facilmente accessibile.
- L'apparecchio deve essere utilizzato e lasciato a riposo su una superficie stabile.
- L'apparecchio non deve essere utilizzato se è stato fatto cadere o se vi sono segni di danni visibili. Non utilizzare l'apparecchio se il cavo di alimentazione o la spina risultano danneggiati, o se l'apparecchio stesso risulta difettoso. Tutte le riparazioni, compresa la sostituzione del cavo di alimentazione, devono essere eseguite solamente da un Centro Assistenza o da tecnici autorizzati, in modo da prevenire ogni rischio.



Per il corretto smaltimento del prodotto ai sensi della Direttiva Europea 2012/19/EU si prega di leggere il foglietto allegato al prodotto.

### **•CONSERVARE SEMPRE QUESTE ISTRUZIONI.**



### **AVVERTENZE DI SICUREZZA DURANTE L'USO**

---

- Questo apparecchio può essere utilizzato per preparare caffè in polvere, in cialda e in capsula. Usare solo cialde che riportano il marchio standard ESE.
- Questo apparecchio è stato concepito solo per un uso privato ed è quindi da considerarsi inadeguato l'uso per scopi commerciali o industriali. Ogni altro utilizzo dell'apparecchio non è previsto dal Costruttore che si esime da qualsiasi responsabilità per danni di ogni natura, generati da un impiego improprio dell'apparecchio stesso. L'uso improprio determina inoltre l'annullamento di ogni forma di garanzia.
- Svolgere completamente il cavo di alimentazione prima dell'utilizzo.
- Spegnerne sempre l'apparecchio e scollegare la spina del cavo di alimentazione dalla presa elettrica prima di riempire il serbatoio con acqua. Pericolo di shock elettrico.
- Non riempire mai il serbatoio dell'acqua oltre il livello MAX.
- Riempire il serbatoio solo con acqua naturale. Non utilizzare acqua gassata, calda o tiepida o qualsiasi altro liquido che potrebbe danneggiare l'apparecchio.
- Verificare il corretto inserimento del serbatoio altrimenti l'apparecchio potrebbe non erogare caffè.



- Inserire sempre il cassetto per il caffè nell'apparecchio prima dell'erogazione del caffè.
- Alcuni cassettei per il caffè presentano aghi affilati all'interno e nella parte inferiore. Non toccare le parti taglienti dei cassettei per il caffè durante l'uso e la pulizia.
- Non utilizzare l'apparecchio senza aver inserito la capsula, la cialda o il caffè in polvere nel cassetto per il caffè.
- Assicurarsi che la capsula possa essere utilizzata nel cassetto per il caffè scelto, altrimenti non utilizzarla.
- Non inserire una quantità eccessiva di polvere di caffè all'interno del cassetto per il caffè. L'introduzione del cassetto nell'apposita sede può risultare difficoltosa.
- Non utilizzare capsule, cialde o polvere di caffè già usate.
- Assicurarsi di avere ben inserito il cassetto per il caffè nella sua sede.
- Pericolo di ustioni dovuto alla caduta della tazza durante l'erogazione. Verificare che la tazza sia stabile e correttamente posizionata sulla griglia appoggiatezze. Non utilizzare tazze di dimensioni eccessive rispetto alla larghezza della griglia appoggiatezze.
- Pericolo di ustioni causate da schizzi di acqua e vapore caldi che possono fuoriuscire dal beccuccio del cassetto per il caffè.
- Non alzare la leva di blocco/sblocco durante l'erogazione del caffè.
- Non toccare le parti calde dell'apparecchio e i cassettei per il caffè durante il funzionamento dell'apparecchio o nei minuti seguenti il suo spegnimento. Attendere il raffreddamento delle parti calde e impugnare i cassettei per il caffè solo dalla maniglia.
- Non rimuovere mai il serbatoio dell'acqua o i cassettei per il caffè mentre l'apparecchio è in funzione.
- Disinserire e rimuovere lentamente il cassetto per il caffè dopo l'uso. L'eventuale pressione residua potrebbe provocare spruzzi o schizzi.

## DESCRIZIONE DEI COMPONENTI

---

A - Coperchio del serbatoio dell'acqua	I - Cassetto per Cialda e caffè in polvere
B - Serbatoio dell'acqua	J - Cavo di alimentazione
C - Corpo dell'apparecchio	K - Sede del cassetto per il caffè
D - Misurino	L - Leva di blocco/sblocco
E - Griglia appoggiatezze	M - Pulsante del caffè corto
F - Vasca raccogliocce	N - Pulsante di accensione/spegnimento
G - Cassetto per capsula Nespresso®*	O - Pulsante del caffè lungo
H - Cassetto per capsula Dolce Gusto®*	

**Non far funzionare l'apparecchio se danneggiato.**

**Se il cassetto per il caffè non è inserito nell'apparecchio, non è possibile erogare il caffè. Premendo il pulsante del caffè corto o il pulsante del caffè lungo, l'apparecchio emette tre segnali sonori che invitano a inserire il cassetto per il caffè nell'apposita sede.**

Se si desidera, è possibile collocare la griglia appoggiatezze e la vasca raccogliogocce in diverse posizioni in base alle dimensioni della tazza utilizzata per l'erogazione del caffè.

Per le tazze di grandi dimensioni:

- 1 Rimuovere la griglia appoggiatezze (E) e la vasca raccogliogocce (F) (Fig. 80).
- 2 Posizionare la tazza alla base dell'apparecchio (Fig. 81).

Per le tazze da caffè:

- 1 Rimuovere la griglia appoggiatezze (E) e la vasca raccogliogocce (F).
- 2 Inserire la griglia appoggiatezze e la vasca raccogliogocce all'altezza dei fori sull'apparecchio (Fig. 83).
- 3 Posizionare la tazza sulla griglia appoggiatezze (Fig. 84).

### **Regolazione della lunghezza del caffè**

È possibile regolare la lunghezza del caffè. La lunghezza del caffè ha effetto sul gusto più o meno forte del caffè e sulla qualità della crema. Provare a variare questo parametro per trovare il gusto perfetto per il vostro caffè.

- 1 Premere il pulsante di accensione/spengimento (N). Attendere finché le spie dei pulsanti di accensione/spengimento, caffè corto e caffè lungo si accendono fisse.
- 2 Premere e mantenere premuto il pulsante del caffè corto (M) o il pulsante del caffè lungo (O) per 5 secondi. Le spie dei pulsanti di accensione/spengimento, caffè corto e caffè lungo lampeggiano.
- 3 Rilasciare il pulsante del caffè corto o il pulsante del caffè lungo. La spia del pulsante del caffè selezionato inizia a lampeggiare. La spia del pulsante di accensione/spengimento si accende fissa e la spia del pulsante del caffè non selezionato si spegne.

Adesso, regolare la lunghezza del caffè.

- 4 Premere il pulsante del caffè corto o il pulsante del caffè lungo. L'apparecchio inizia a erogare caffè.
- 5 Quando la quantità desiderata è stata raggiunta, premere nuovamente il pulsante del caffè corto o il pulsante del caffè lungo.

Il tempo trascorso imposta la nuova lunghezza del caffè corto o del caffè lungo.

Per ripristinare la lunghezza del caffè lungo e del caffè corto:

- 1 Premere il pulsante di accensione/spengimento per spegnere l'apparecchio.
- 2 Tenere premuti i pulsanti caffè corto e caffè lungo per 3 secondi contemporaneamente.

Le spie dei pulsanti di accensione/spengimento, caffè corto e caffè lungo lampeggiano. La lunghezza del caffè corto e del caffè lungo viene ripristinata al volume iniziale.

### **Modalità stand-by**

Questo apparecchio è dotato di una modalità stand-by automatica nel rispetto delle nuove regolamentazioni sui consumi energetici.

Se l'apparecchio non viene utilizzato per 30 minuti, le spie dei pulsanti di accensione/spengimento, caffè corto e caffè lungo si spengono e l'apparecchio entra in modalità stand-by.

Premere il pulsante di accensione/spengimento per riavviare l'apparecchio.



## **AVVERTENZE DI SICUREZZA DURANTE LA PULIZIA E LA MANUTENZIONE**

---

- Tutte le operazioni di pulizia e manutenzione devono essere effettuate ad apparecchio spento e scollegato dalla presa elettrica.
- Scollegare l'apparecchio dalla presa elettrica e attendere che le parti calde si siano raffreddate prima di effettuare qualsiasi operazione di pulizia e manutenzione.
- Dopo aver scollegato la spina di alimentazione e dopo aver fatto raffreddare le parti calde, pulire l'apparecchio esclusivamente con un panno non abrasivo appena inumidito, aggiungendo poche gocce di detergente neutro non aggressivo. Non utilizzare mai solventi che danneggiano la plastica.
- Attendere il raffreddamento della capsula, della cialda o della polvere di caffè utilizzata prima di rimuoverla e pulire l'interno del cassetto per il caffè.
- Dopo l'uso, non lasciare a lungo nel cassetto per il caffè la capsula, la cialda o il caffè in polvere usato. Gettare la capsula, la cialda o il caffè in polvere usato e lavare il cassetto per il caffè.
- Non smontare l'apparecchio. Non ci sono parti interne da utilizzare o pulire.

## **PULIZIA E MANUTENZIONE DELL'APPARECCHIO**

---

**Prima di utilizzare l'apparecchio per la prima volta, o dopo un periodo di inutilizzo, eseguire un ciclo di pulizia dei circuiti interni.**

Per il ciclo di pulizia dei circuiti interni, inserire un cassetto per il caffè senza alcuna capsula, cialda o polvere di caffè all'interno (Fig. 16). Preparare il caffè. L'apparecchio inizierà ad erogare acqua.

Una volta terminato il ciclo di pulizia, l'apparecchio è pronto all'uso.

Una pulizia regolare e quotidiana consente di mantenere l'apparecchio efficiente e di prolungare la durata di vita dell'apparecchio.

### **Pulizia del corpo dell'apparecchio**

- Pulire le parti fisse dell'apparecchio con un panno umido non abrasivo per non danneggiare il rivestimento. Asciugare con un panno asciutto.

### **Pulizia dei cassettei per il caffè**

Dopo l'uso, gettare la capsula, la cialda o il caffè in polvere usato e lavare il cassetto per il caffè sotto l'acqua corrente. Asciugare con un panno asciutto.

### **Pulizia della vasca raccogliogocce**

Svuotare la vasca raccogliogocce regolarmente.

Lavare la vasca raccogliogocce e la griglia appoggiatezze con acqua fresca.

Asciugare con un panno asciutto.

### **Pulizia del serbatoio dell'acqua**

- Pulire periodicamente l'interno del serbatoio dell'acqua con una spugna o un panno umido. Asciugare con un panno asciutto.

## **Decalcificazione**

Una manutenzione e una pulizia regolari preservano e mantengono efficiente l'apparecchio per un periodo maggiore, limitando notevolmente i rischi di formazione di depositi calcarei nell'apparecchio. Se dopo qualche tempo la funzionalità dell'apparecchio risulta compromessa, a causa dell'uso frequente di acqua dura e molto calcarea, procedere alla decalcificazione dell'apparecchio per eliminare il malfunzionamento.

Utilizzare un prodotto decalcificante a base di acido citrico. Questo prodotto si può reperire facilmente presso un Centro Assistenza autorizzato.

**Il Fabbricante non si assume alcuna responsabilità per danni ai componenti interni dell'apparecchio provocati dall'uso di prodotti non conformi a causa della presenza di additivi chimici.**

Procedere come segue:

- 1 Rimuovere il serbatoio dell'acqua (B) dall'apparecchio.
- 2 Aprire il coperchio del serbatoio dell'acqua (Fig. 10).
- 3 Riempire il serbatoio con acqua naturale fresca fino al livello MAX (Fig. 12).
- 4 Aggiungere il prodotto decalcificante all'interno del serbatoio dell'acqua nella percentuale consigliata dal fornitore della soluzione.

**Non utilizzare aceto o altri prodotti decalcificanti non autorizzati dal Fabbricante.**

- 5 Chiudere il coperchio del serbatoio dell'acqua (Fig. 13).
- 6 Inserire il serbatoio dell'acqua nella sua sede (Fig. 14).
- 7 Alzare la leva di blocco/sblocco (L).
- 8 Inserire un cassetto per il caffè senza alcuna capsula, cialda o polvere di caffè all'interno.
- 9 Abbassare la leva di blocco/sblocco.
- 10 Inserire la spina nella presa elettrica (Fig. 18).
- 11 Posizionare un recipiente sulla griglia appoggiatezze (E) (Fig. 19).
- 12 Premere il pulsante di accensione/spengimento (N). Attendere che le spie dei pulsanti di accensione/spengimento, caffè corto e caffè lungo si accendano fisse.
- 13 Premere il pulsante del caffè lungo (O).

Il processo di decalcificazione si avvia. La soluzione contenuta nel serbatoio dell'acqua inizia a fuoriuscire dal beccuccio del cassetto per il caffè.

- 14 Preparare il caffè lungo più volte fino all'esaurimento dell'acqua nel serbatoio.
- 15 Ripetere l'operazione di riempimento del serbatoio.
- 16 Ripetere due volte il processo di decalcificazione con acqua naturale fresca e pulita per eliminare eventuali residui di decalcificante.

## **MESSA FUORI SERVIZIO**

In caso di messa fuori servizio dell'apparecchio, scollegare la spina di alimentazione dalla presa elettrica. In caso di rottamazione, provvedere alla separazione dei vari materiali utilizzati nella costruzione dell'apparecchio e al loro smaltimento in base alla loro composizione e alle disposizioni di legge vigenti nel Paese di utilizzo.

## GUIDA ALLA SOLUZIONE DI ALCUNI PROBLEMI

In caso di anomalie di funzionamento, spegnere immediatamente l'apparecchio e scollegare la spina dalla presa elettrica.

PROBLEMI	CAUSE	RIMEDI
L'apparecchio non funziona.	La spina del cavo di alimentazione dell'apparecchio non è collegata alla presa elettrica.	Inserire la spina nella presa elettrica e accendere l'apparecchio. Controllare lo stato del cavo di alimentazione e della spina. Se il problema persiste, contattare un Centro Assistenza autorizzato.
L'apparecchio emette 3 beep e non funziona.	Cassetto per il caffè non inserito nella sua sede.	Inserire il cassetto per il caffè nella sua sede.
		Se il problema persiste, contattare un Centro Assistenza autorizzato.
La temperatura del caffè è bassa.		Inserire un cassetto per il caffè senza alcuna capsula, cialda o polvere di caffè all'interno. Premere il pulsante del caffè lungo o il pulsante del caffè corto. L'acqua erogata riscalderà la tazza del caffè. Poi, procedere con la preparazione del caffè.
L'apparecchio fa un rumore strano durante l'erogazione del caffè.	C'è poca acqua e la pompa non aspira.	Verificare che il serbatoio dell'acqua (B) sia correttamente inserito e che contenga una quantità sufficiente di acqua. Se necessario, riempire il serbatoio con acqua naturale fresca fino al livello MAX.
L'apparecchio impiega troppo tempo per riscaldarsi.	Quantità eccessiva di calcare nei circuiti interni dell'apparecchio.	Effettuare la decalcificazione (consultare il paragrafo "Decalificazione").
L'erogazione del caffè non avviene o avviene troppo lentamente.	Polvere di caffè macinata troppo fine.	Provare ad utilizzare una miscela dal grado di macinatura più grossa.
	Il serbatoio dell'acqua (B) non è correttamente inserito.	Per assicurare il corretto funzionamento dell'apparecchio, premere bene a fondo il serbatoio dell'acqua.
	C'è poca acqua e la pompa non aspira.	Verificare che il serbatoio dell'acqua (B) sia correttamente inserito e che contenga una quantità sufficiente di acqua. Se necessario, riempire il serbatoio con acqua naturale fresca fino al livello MAX.
	Serbatoio vuoto.	Riempire il serbatoio con acqua naturale fresca fino al livello MAX (Fig. 12).
	Quantità eccessiva di calcare nei circuiti interni dell'apparecchio.	Effettuare la decalcificazione (consultare il paragrafo "Decalificazione").
La crema del caffè non è buona.		Provare a compattare meglio la polvere di caffè. Utilizzare il misurino (D) in dotazione.
Difficoltà ad estrarre il cassetto per il caffè dopo l'erogazione del caffè.	La polvere di caffè è troppo fine. La capsula potrebbe essere ancora sotto pressione.	Attendere che la pressione accumulata si scarichi. Alzare la leva di blocco/sblocco (L). Estrarre il cassetto per il caffè.

PROBLEMI	CAUSE	RIMEDI
Fuoriuscita di caffè dai bordi del cassetto per il caffè.	Probabilmente nel cassetto per il caffè è stata immessa una quantità eccessiva di polvere di caffè che ha impedito la corretta chiusura del coperchio del cassetto per il caffè.	Togliere il cassetto per il caffè e ripulire la sede del cassetto (K). Ripetere l'operazione, immettendo nel cassetto per il caffè la giusta quantità di caffè. Utilizzare un misurino di polvere di caffè.

\*Nespresso®, Nescafé® e Dolce Gusto® sono marchi registrati di Société Des Produits Nestlé S/A. De' Longhi Appliances S.r.l. è una società autonoma non collegata a Luigi Lavazza S.p.A. e a Société Des Produits Nestlé S/A

## SAFETY WARNINGS

---

### READ THE INSTRUCTIONS CAREFULLY BEFORE USE.

- The appliance has been manufactured in compliance with the specific European Standards in force and all the parts potentially dangerous to the user are protected. Read this manual carefully before use. Use the appliance only for its intended use to avoid possible injury and damage. Keep this manual handy for future reference. Should you decide to give this appliance to other people, remember to include these instructions as well.
- The appliance has been designed to be used for household purposes or similar, such as:
  - in cooking areas reserved for shop staff, offices and other professional environments
  - on farms
  - hotels, motels, bed & breakfasts and other residential facilities (for use by guests).
- The manufacturer declines any responsibility for misuse or for any use other than those specified in this manual. Improper use also results in voiding any form of warranty.
- We suggest keeping the original packaging, as free assistance is not provided for failures resulting from inadequate packaging of the product at the time of shipping to an authorized Service Centre.
- In order not to compromise the safety of the appliance, use only original spare parts and attachments authorized by the Manufacturer.
- The appliance complies with the Regulation (EC) No. 1935/2004 of 27/10/2004 concerning the materials intended to come into contact with food products.

### **Danger for children**

- The appliance can be used by children over 8 years of age and by people with reduced physical, sensory or mental capacities, or who lack experience or knowledge, only if they are supervised by a responsible person or if they have received and understood the instructions and the existing dangers when using the appliance.
- Children shall not play with the appliance.
- Cleaning and maintenance by the user shall not be carried out by children unless they are older than 8 years and are supervised during the operation.
- Always keep the appliance and the power cord out of the reach of children under the age of 8.
- Do not let the power cord hang in a place where it could be grasped by a child.
- Position the appliance so that children cannot reach the hot parts.
- Do not leave the packaging near children as it is a potential source of danger.
- If you decide to dispose of this appliance as waste, it is recommended to make it inoperative by cutting the power cord. It is also recommended that all potentially

dangerous components of the appliance, especially for children who could use the appliance as a game, are rendered harmless.



### **Danger due to electricity**

- Before connecting the appliance to the power supply, check that the voltage shown on the rating plate under the appliance matches the local voltage supply.
- The use of extension cords not authorized by the Manufacturer of the appliance can lead to damages and accidents.
- Always connect the appliance to an earthed socket.
- Do not connect any other high-power equipment (such as stoves, irons, radiators) to the same power outlet. Danger of electric overload.
- Never pull the power cord or the appliance to disconnect the plug from the power outlet.
- Never put live parts in contact with water: this might cause a short circuit!
- Do not leave the power cord against sharp parts or sharp edges.
- The power cord shall not touch hot surfaces.
- Do not immerse the appliance in water or other liquids.
- Do not use the appliance if your hands are wet or if you are barefoot.
- If the appliance is left unused, also for a short period of time, turn it off and always unplug the power cord from the power outlet.
- Do not leave the appliance unattended while connected to the power supply.



### **Warning – material damage**

- Place the appliance on a stable and dry surface.
- Do not place the appliance on very hot surfaces or near open flames to prevent the coating from being damaged.
- Do not place the appliance near flammable materials (such as fabrics, curtains).
- The appliance must not be powered by external timers or separate remote-controlled systems.
- Do not place the appliance or the power cord near or over hot electric or gas stoves, or near a microwave oven.
- Do not use the appliance outdoors.
- Do not use the appliance without water, as the pump would burn out.
- Do not leave the appliance exposed to weathering (such as rain or sun).
- Do not leave the appliance exposed to temperatures lower than 0°C, as the residual water in the internal circuits of the appliance could freeze and damage the appliance.



### **Danger of damage due to other causes**

- In order to lift the appliance, hold it by the body.
- Place the appliance in an environment that is sufficiently lit, clean and where the power outlet is easily accessible.
- The appliance shall be used and left at rest on a stable surface.



- The appliance must not be used if it has been dropped or if there are visible signs of damage. Do not use the appliance if the power cord or plug are damaged or if the appliance is faulty. All repairs, including the power cord replacement, shall be carried out only by authorized Service Centres or technicians, in order to prevent any risk.

 For the proper disposal of the product in accordance with the European Directive 2012/19/EU, please read the leaflet attached to the product.

## • **ALWAYS KEEP THESE INSTRUCTIONS FOR FUTURE REFERENCE.**

### **SAFETY WARNINGS DURING USE**

---

- This appliance can be used to make coffee with powder, pods and capsules. Use only pods bearing the standard ESE mark.
- This appliance is designed only and solely for private use, and is therefore to be considered unsuitable for industrial or commercial purposes. Any other use of the appliance is not intended by the Manufacturer, which is exempt from any liability for damage of any kind, generated by improper use of the appliance. Improper use also results in voiding any form of warranty.
- Fully unwind the power cord before use.
- Always turn off the appliance and unplug the power cord from the power outlet before filling the tank with water. Danger of electric shock.
- Never fill the water tank beyond the MAX level.
- Fill the tank only with still water. Do not use sparkling, hot or warm water or any other liquids that could damage the appliance.
- Check the tank is properly installed, otherwise the appliance might not brew coffee.
- Always insert the coffee drawer into the appliance before brewing coffee.
- Some coffee drawers have sharp needles on the inside and on the bottom of the drawer. Do not touch the sharp parts of the coffee drawers during use and cleaning.
- Do not use the machine without a capsule, pod or powder coffee in the coffee drawer.
- Make sure the capsule can be used in the drawer for the selected coffee, otherwise do not use it.
- Do not add an excessive amount of coffee powder inside the coffee drawer. It may be difficult to insert the drawer into its seat.
- Do not use coffee capsules, pods or powder that have already been used.
- Make sure that the coffee drawer is properly inserted into its seat.
- Danger of burns due to the cup falling while dispensing. Check that the cup is stable and correctly positioned on the cup-holder grid. Do not use cups that are larger than the width of the cup-holder grid.
- Danger of burns due to splashes of hot water and steam that may escape from the coffee drawer spout.

- Do not raise the lock/unlock lever while brewing coffee.
- Do not touch the hot parts of the appliance and coffee drawers when the appliance is in use or in the minutes following its shutdown. Wait for the hot parts to cool down and hold the coffee drawers only by the handle.
- Never remove the water tank or coffee drawers while the appliance is running.
- Slowly disassemble and remove the coffee drawer after use. Any residual pressure might cause splashes or sprays.

## DESCRIPTION OF THE COMPONENTS

---

A - Water tank lid	I - Pod and coffee powder drawer
B - Water tank	J - Power cord
C - Body of the appliance	K - Coffee drawer seat
D - Measuring spoon	L - Lock/unlock lever
E - Cup-holder grid	M - Small cup button
F - Drip tray	N - ON/OFF button
G - Nespresso®* capsule drawer	O - Large cup button
H - Dolce Gusto®* capsule drawer	

## HOW TO USE THE APPLIANCE

---

**Do not operate the appliance if damaged.**

**If the coffee drawer is not inserted in the appliance, coffee cannot be dispensed. When the small cup button or the large cup button is pressed, the appliance beeps three times inviting you to insert the coffee drawer into the coffee drawer seat.**

If desired, the cup-holder grid and drip tray can be placed in different positions depending on the size of the cup used for brewing coffee.

For large cups:

- 1 Remove the cup-holder grid (E) and the drip tray (F) (Fig. 80).
- 2 Insert the cup at the base of the appliance (Fig. 81).

For coffee cups:

- 1 Remove the cup-holder grid (E) and the drip tray (F).
- 2 Insert the cup-holder grid and drip tray at the level of the holes on the appliance (Fig. 83).
- 3 Place the cup on the cup-holder grid (Fig. 84).

### Adjusting the coffee size

The coffee size can be adjusted. The coffee size affects coffee taste as well as the quality of the cream. Try changing this parameter to find the coffee taste you like the most.

- 1 Press the ON/OFF button (N). Wait until the indicator lights of the on/off, small cup and large cup buttons turn on steady.
- 2 Press and hold the small cup (M) or large cup (O) button for 5 seconds. The indicator lights of the on/off, small cup and large cup buttons flash.
- 3 Release the small cup or large cup button. The indicator light of the selected coffee starts flashing. The indicator light of the on/off button turns on steady and the indicator light of the non-selected coffee button turns off.

Now adjust the coffee size.

- 4 Press the small cup or large cup button. The appliance starts dispensing coffee.

5 When the desired quantity has been reached, press the small cup button or the large cup button again. The time passed while pressing the button will set the new coffee size.

To restore the coffee size:

- 1 Press the ON/OFF button to turn off the appliance.
- 2 Press and hold the small cup or large cup buttons for 3 seconds simultaneously.

The indicator lights of the on/off, small cup and large cup buttons flash. The coffee size is reset to the initial amount.

**Stand-by mode**

The appliance is equipped with an automatic stand-by mode in accordance with the new regulations concerning energy consumption.

If the device is not used for 30 minutes, the indicator lights of the on/off, small cup and large cup buttons go out and the device enters the stand-by mode.

Press the ON/OFF button to restart the appliance.

** SAFETY WARNINGS DURING CLEANING AND MAINTENANCE**

- Cleaning and maintenance operations shall be carried out when the appliance is off and unplugged from the power outlet.
- Unplug the appliance from the power outlet and wait for the hot parts to cool down before carrying out any cleaning and maintenance operations.
- After unplugging the appliance and when hot parts have cooled down, only clean the appliance using a damp, non-abrasive cloth and a few drops of mild, non-aggressive detergent. Never use solvents that damage plastic parts.
- Wait for the used capsule, pod or coffee powder to cool down before removing it and cleaning the inside of the coffee drawer.
- Do not leave used capsules, pods or powder in the coffee drawer for long periods after use. Throw away the used capsule, pod or powder coffee and wash the coffee drawer.
- Do not disassemble the appliance. There are no internal parts to be used or cleaned.

**CLEANING AND MAINTENANCE OF THE APPLIANCE**

**Before using the appliance for the first time, or after a period of inactivity, carry out a cleaning cycle of the internal circuits.**

For the internal circuit cleaning cycle, insert a coffee drawer without any capsules, pods or coffee powder inside (Fig. 16). Make coffee. The appliance will start dispensing water.

When the cleaning cycle is complete, the appliance is ready to use.

Regular and daily cleaning maintains the appliance efficient and extends the life of the appliance.

**Cleaning the appliance body**

- Clean the fixed parts of the appliance using a non-abrasive damp cloth to prevent damaging the coating. Dry using a dry cloth.

**Coffee drawers cleaning**

After use, throw away the used capsule, pod or powder coffee and wash the coffee drawer under running water. Dry using a dry cloth.

## Drip pan cleaning

Empty the drip tray regularly.

Wash the drip tray and the cup-holder grid in fresh water.

Dry using a dry cloth.

## Cleaning the water tank

- Regularly clean the inside of the water tank using a sponge or a damp cloth. Dry using a dry cloth.

## Descaling

Regular maintenance and cleaning preserve and keep the appliance efficient for a longer period of time, as well as significantly reduce possible limescale deposits in the appliance. Should the appliance's functionality be compromised after some time due to frequent use of hard and very calcareous water, carry out the decalcification of the appliance in order to eliminate the malfunction.

Use a citric acid-based descaling product. This product can be easily found at an authorized Service Centre.

**The Manufacturer bears no liability for damage to internal components of the appliance caused by the use of non-compliant products due to the presence of chemical additives.**

Follow the steps below:

- 1 Remove the water tank (B) from the appliance.
- 2 Open the water tank lid (Fig. 10).
- 3 Fill the tank with fresh still water up to the MAX level (Fig. 12).
- 4 Pour the percentage of descaling product recommended by the supplier of the solution into the water tank.

**Do not use vinegar or other descaling agents not authorised by the Manufacturer.**

- 5 Close the water tank lid (Fig. 13).
- 6 Insert the water tank into its seat (Fig. 14).
- 7 Raise the lock/unlock lever (L).
- 8 Insert a coffee drawer without any capsules, pods or coffee powder inside.
- 9 Lower the lock/unlock lever.
- 10 Plug the appliance into the power outlet (Fig. 18).
- 11 Place a container on the cup-holder grid (E) (Fig. 19).
- 12 Press the ON/OFF button (N). Wait until the indicator lights of the on/off, small cup and large cup buttons turn on steady.
- 13 Press the large cup button (O).

The descaling process starts. The solution inside the water tank starts running through the coffee drawer spout.

- 14 Make large cup coffee several times until the tank runs out of water.
- 15 Repeat the tank filling operation.
- 16 Repeat the descaling process twice with clean and fresh natural water to remove any residual descaling agent.

## DECOMMISSIONING

---

In the event the appliance is taken out of service, disconnect the power plug from the power outlet. If the appliance is disposed of, separate out the various materials used in the construction of the appliance and dispose of them according to their composition and the legal provisions in force in the country of use.

## TROUBLESHOOTING

In the event of malfunction, turn off the appliance immediately and unplug the power cord from the power outlet.

PROBLEMS	CAUSES	SOLUTIONS
The appliance does not work.	The plug of the appliance power cord is not connected to the power outlet.	Plug the power cord into the power outlet and turn on the appliance. Check the power cord and plug condition. If problem persists, contact a Service Centre.
The device beeps 3 times and does not work.	The coffee drawer not inserted in its seat.	Properly insert the coffee drawer into its seat.
		If problem persists, contact a Service Centre.
The coffee temperature is low.		Insert a coffee drawer without any capsules, pods or coffee powder inside. Press the small cup or large cup button. The dispensed water will heat the coffee cup. Then proceed to make coffee.
During coffee brewing, the appliance makes an unusual noise.	There is little water and the pump suction does not work.	Check that the water tank (B) is installed correctly and contains enough water. If needed, fill the tank with fresh still water up to the MAX level.
Heating of the appliance is taking too long.	Excessive amount of limescale in the internal circuits of the appliance.	Carry out descaling (read the "Descaling" paragraph).
Coffee brewing does not start or is too slow.	Coffee grinding is too fine.	Try using a blend with a coarser grinding level.
	The water tank (B) is not installed correctly.	Properly and fully install the water tank in its seat for the proper operation of the appliance.
	There is little water and the pump suction does not work.	Check that the water tank (B) is installed correctly and contains enough water. If needed, fill the tank with fresh still water up to the MAX level.
	Empty water tank.	Fill the tank with fresh still water up to the MAX level (Fig. 12).
	Excessive amount of limescale in the internal circuits of the appliance.	Carry out descaling (read the "Descaling" paragraph).
The coffee cream is not good.		Try to make the coffee powder more compact. Use the measuring spoon (D) provided.
Difficulty in removing the coffee drawer after brewing coffee.	The coffee powder is too fine. The capsule may still be under pressure.	Wait for the accumulated pressure to release. Raise the lock/unlock lever (L). Remove the coffee drawer.
Coffee leaking from the edges of the coffee drawer.	Probably an excessive amount of coffee powder was introduced into the coffee drawer, which prevented the coffee drawer lid from closing properly.	Remove the coffee drawer and clean the coffee drawer seat (K). Repeat the operation adding the right amount of coffee into the coffee drawer. Use one measuring spoon of coffee powder.

\*Nespresso®, Nescafé® and Dolce Gusto® are registered trademarks of Société Des Produits Nestlé S/A. De'Longhi Appliances S.r.l. is an independent company that is not affiliated with Luigi Lavazza S.p.A. or Société Des Produits Nestlé S/A.

## AVERTISSEMENTS DE SÉCURITÉ

---

### LIRE ATTENTIVEMENT LES INSTRUCTIONS AVANT L'UTILISATION.

- L'appareil a été fabriqué conformément aux Normes européennes spécifiques en vigueur et toutes les pièces potentiellement dangereuses pour l'utilisateur sont protégées. Lire ce manuel avec attention avant l'utilisation. Utiliser cet appareil uniquement aux fins pour lesquelles il a été conçu afin d'éviter tout risque de blessure et de dommage. Conserver ce manuel à portée de main pour référence future. Si on souhaite transmettre cet appareil à d'autres personnes, n'oublier pas d'inclure également ces instructions.
- L'appareil a été conçu pour être utilisé dans des environnements domestiques ou similaires, tels que :
  - dans les coins cuisine réservés au personnel des magasins, dans les bureaux et autres environnements professionnels
  - dans les fermes
  - hôtels, motels, chambres d'hôtes et autres installations de type logement (à l'usage de leurs clients).
- Aucune responsabilité n'est assumée pour une utilisation incorrecte ou pour des utilisations autres que celles spécifiées dans ce manuel. Une utilisation incorrecte entraîne également l'annulation de toute forme de garantie.
- Il est conseillé de conserver l'emballage d'origine, car les dommages dus à un emballage inapproprié lors de l'expédition à un Centre d'Assistance agréé ne sont pas couverts par l'assistance gratuite.
- Afin de ne pas compromettre la sécurité de l'appareil, n'utiliser que des pièces de rechange et des accessoires d'origine autorisés par le fabricant.
- L'appareil est conforme au règlement (CE) n°1935/2004 du 27/10/2004 concernant les matériaux destinés à entrer en contact avec les produits alimentaires.



### **Danger pour les enfants**

- L'appareil peut être utilisé par les enfants de plus de 8 ans et par des personnes aux capacités physiques, sensorielles ou mentales réduites, ou manquant d'expérience ou de connaissances, uniquement s'ils sont supervisés par une personne responsable ou s'ils ont reçu et compris les instructions et les dangers existants lors de l'utilisation de l'appareil.
- Les enfants ne doivent pas jouer avec l'appareil.
- Les opérations de nettoyage et d'entretien par l'utilisateur ne doivent pas être effectuées par des enfants sauf s'ils ont plus de 8 ans et opèrent sous surveillance.
- Toujours conserver l'appareil et le cordon d'alimentation hors de la portée des enfants de moins de 8 ans.
- Ne pas laisser pendre le cordon d'alimentation dans un endroit où il pourrait être saisi par un enfant.

- Placer l'appareil de manière que les enfants ne puissent pas toucher les parties chaudes.
- Les éléments d'emballage ne doivent pas être laissés à la portée des enfants car ils sont des sources potentielles de danger.
- Si on décide d'éliminer cet appareil en tant que déchet, il est recommandé de le rendre inopérant en coupant le cordon d'alimentation. Il est également recommandé de rendre inoffensives les parties de l'appareil qui pourraient constituer un danger, notamment pour les enfants qui pourraient utiliser l'appareil pour jouer.

### **Danger électrique**

- Avant de brancher l'appareil, s'assurer que la tension indiquée sur la plaque sous l'appareil correspond effectivement à celle du réseau.
- L'utilisation de rallonges non autorisées par le Fabricant de l'appareil peut provoquer des dommages et des accidents.
- Brancher l'appareil uniquement sur une prise mise à la terre.
- Ne pas brancher d'autres appareils à puissance élevée (poêles, fers à repasser, radiateurs électriques) sur la même prise électrique. Danger de surcharge électrique.
- Ne pas tirer le cordon d'alimentation ou l'appareil pour débrancher la fiche de la prise de courant.
- Ne jamais mettre de pièces sous tension en contact avec de l'eau : un court-circuit peut se produire !
- Ne pas laisser le cordon d'alimentation en contact avec des pièces coupantes et des arêtes vives.
- Le cordon d'alimentation ne doit pas entrer en contact avec des surfaces chaudes.
- Ne pas immerger l'appareil dans l'eau ni dans d'autres liquides.
- Ne pas utiliser l'appareil avec les mains mouillées ou les pieds nus.
- En cas de non-utilisation, même pendant une brève période de temps, éteindre l'appareil et toujours débrancher la fiche du cordon d'alimentation de la prise de courant.
- Ne pas laisser l'appareil sans surveillance lorsqu'il est branché sur le secteur.

### **Attention - dommages matériels**

- Placer l'appareil sur une surface plane, stable et sèche.
- Ne pas placer l'appareil sur des surfaces très chaudes ou à proximité de flammes nues pour éviter d'endommager le revêtement.
- Ne pas placer l'appareil à proximité de matériaux inflammables (par exemple, tissus, rideaux).
- L'appareil ne doit pas être alimenté par des minuteries externes ou des systèmes de contrôle à distance.
- Ne pas placer l'appareil ou le cordon d'alimentation à proximité ou au-dessus d'une cuisinière électrique ou à gaz chaude, ou à proximité d'un four à micro-ondes.

- Ne pas utiliser l'appareil à l'extérieur.
- Ne pas utiliser l'appareil sans eau car la pompe pourrait se brûler.
- Ne pas laisser l'appareil exposé aux agents atmosphériques (par exemple pluie, soleil).
- Ne pas laisser l'appareil dans des endroits où la température est inférieure à 0 °C, car les résidus d'eau dans les circuits internes de l'appareil pourraient geler et causer des dommages.

### **Danger de dommages dus à d'autres causes**

- Saisir le corps de l'appareil pour le soulever.
- Placer l'appareil dans un endroit bien éclairé, propre et présentant la prise de courant facilement accessible.
- L'appareil doit être utilisé et laissé à l'arrêt sur une surface stable.
- L'appareil ne doit pas être utilisé s'il est tombé ou s'il présente des signes visibles de dommages. Ne pas utiliser l'appareil si le câble d'alimentation ou la fiche sont endommagés, ou si l'appareil est défectueux. Afin d'éviter tous les risques possibles, l'ensemble des réparations, y compris le remplacement du cordon d'alimentation, doivent exclusivement être effectuées par un Centre d'Assistance ou par des techniciens agréés.



Pour une élimination correcte du produit conformément à la directive européenne 2012/19/UE, lire la notice jointe au produit.

### **•TOUJOURS CONSERVER CES INSTRUCTIONS.**

### **AVERTISSEMENT DE SÉCURITÉ LORS DE L'UTILISATION**

- Cet appareil peut être utilisé pour préparer du café moulu, en dosettes et en capsules. Utiliser uniquement des dosettes portant la marque standard ESE.
- Cet appareil est destiné seulement à un usage domestique et ne doit en aucun cas servir à des fins commerciales ou industrielles. Toute autre utilisation de l'appareil n'est pas prévue par le Fabricant, qui décline toute responsabilité pour les dommages de toute nature, résultant d'une utilisation incorrecte de l'appareil. Une utilisation incorrecte entraîne également l'annulation de toute forme de garantie.
- Dérouler complètement le cordon d'alimentation avant l'utilisation.
- Toujours éteindre l'appareil et débrancher le cordon d'alimentation de la prise électrique avant de remplir le réservoir d'eau. Danger de choc électrique.
- Ne jamais remplir le réservoir d'eau au-delà du niveau MAX.
- Remplir le réservoir uniquement d'eau minérale. Ne pas utiliser d'eau gazeuse, chaude, tiède ni tout autre liquide qui pourrait endommager l'appareil.
- S'assurer que le réservoir est correctement inséré, sinon l'appareil pourrait ne pas distribuer du café.



- Toujours insérer le tiroir à café dans l'appareil avant de la distribution du café.
- Certains tiroirs à café contiennent des aiguilles pointues à l'intérieur et en bas. Ne pas toucher les parties tranchantes des tiroirs à café pendant l'utilisation et le nettoyage.
- Ne pas utiliser l'appareil sans avoir inséré la capsule, la dosette ou le café moulu dans le tiroir à café.
- S'assurer que la capsule peut être utilisée dans le tiroir à café choisi, sinon ne pas l'utiliser.
- Ne pas placer une quantité excessive de café en poudre dans le tiroir à café. L'insertion du tiroir dans son siège peut être difficile.
- Ne pas utiliser de capsules, de dosettes ou de poudre de café déjà utilisées.
- S'assurer que le tiroir à café est correctement placé dans son siège.
- Danger de brûlures dues à la chute de la tasse pendant la distribution. Vérifier que la tasse est stable et correctement placée sur la grille d'égouttage. Ne pas utiliser de tasses plus grandes que la largeur de la grille d'égouttage.
- Danger de brûlures dues aux projections d'eau et de vapeur chaudes pouvant s'échapper du bec du tiroir à café.
- Ne pas soulever le levier de verrouillage/déverrouillage pendant la distribution du café.
- Ne pas toucher les parties chaudes de l'appareil et les tiroirs à café pendant le fonctionnement de l'appareil ou dans les minutes suivant son arrêt. Laisser refroidir les parties chaudes et saisir les tiroirs à café uniquement par la poignée.
- Ne jamais retirer le réservoir à eau ou les tiroirs à café lors du fonctionnement de l'appareil.
- Débrancher lentement et retirer le tiroir à café après utilisation. Toute pression résiduelle peut provoquer des jets ou des éclaboussures.

## DESCRIPTION DES COMPOSANTS

---

A - Couvercle du réservoir d'eau

B - Réservoir à eau

C - Corps de l'appareil

D - Accessoire doseur

E - Grille d'égouttage

F - Bac d'égouttage

G - Tiroir à capsules Nespresso®\*

H - Tiroir à capsules Dolce Gusto®\*

I - Tiroir à dosettes et à café moulu

J - Cordon d'alimentation

K - Siège du tiroir à café

L - Levier de verrouillage/déverrouillage

M - Bouton café court

N - Bouton marche/arrêt

O - Bouton café long

## UTILISATION DE L'APPAREIL

---

**Ne pas faire fonctionner l'appareil s'il est endommagé.**

**Si le tiroir à café n'est pas inséré dans l'appareil, le café ne peut pas être distribué. Lorsqu'on appuie sur le bouton café court ou café long, l'appareil émet trois bips qui invitent à insérer le tiroirs à café dans son siège.**

Si on veut, la grille d'égouttage et le bac d'égouttage peuvent être placés dans des positions différentes en fonction de la taille de la tasse utilisée pour la distribution du café.

Pour de grandes tasses :

- 1 Retirer la grille d'égouttage (E) et le bac d'égouttage (F) (Fig. 80).
- 2 Placer la tasse à la base de l'appareil (Fig. 81).

Pour les tasses à café :

- 1 Retirer la grille d'égouttage (E) et le bac d'égouttage (F).
- 2 Insérer la grille d'égouttage et le bac d'égouttage à la hauteur des trous de l'appareil (Fig. 83).
- 3 Placer la tasse sur la grille d'égouttage (Fig. 84).

### Réglage de la taille du café

La taille du café peut être réglée. La taille du café affecte le goût plus ou moins fort du café et la qualité de la crème. Essayer de modifier ce paramètre pour trouver la saveur parfaite pour son café.

- 1 Appuyer sur le bouton marche/arrêt (N). Attendre que les voyants des boutons marche/arrêt, café court et café long s'allument en continu.
- 2 Appuyer sur le bouton café court (M) ou café long (O) et le maintenir enfoncé pendant 5 secondes. Les voyants des boutons marche/arrêt, café court et café long clignotent.
- 3 Relâcher le bouton café court ou café long. Le voyant du bouton du café sélectionné commence à clignoter. Le voyant du bouton marche/arrêt s'allume en continu et le voyant du bouton du café non sélectionné s'éteint.

Maintenant, la taille du café peut être réglée.

- 4 Appuyer sur le bouton café court ou café long. L'appareil commence à distribuer du café.
- 5 Lorsque la quantité souhaitée est atteinte, appuyer à nouveau sur le bouton café court ou café long.

Le temps écoulé définit la nouvelle durée du café court ou du café long.

Rétablir la taille du café long et du café court :

- 1 Appuyer sur le bouton marche/arrêt pour éteindre l'appareil.
- 2 Appuyer simultanément sur les boutons café court et café long pendant 3 secondes.

Les voyants des boutons marche/arrêt, café court et café long clignotent. La taille du café court et du café long est ramenée à la taille initiale.

### Mode veille

Cet appareil dispose d'un mode veille automatique en conformité avec les nouvelles dispositions concernant la consommation d'énergie.

Si l'appareil n'est pas utilisé pendant 30 minutes, les voyants des boutons marche/arrêt, café court et café long s'éteignent et l'appareil passe en mode veille.

Appuyer sur le bouton marche/arrêt pour redémarrer l'appareil.



## **AVERTISSEMENTS DE SÉCURITÉ LORS DU NETTOYAGE ET DE L'ENTRETIEN**

---

- Toutes les opérations de nettoyage et d'entretien doivent être effectuées lorsque l'appareil est éteint et débranché de la prise électrique.
- Débrancher l'appareil de la prise électrique et attendre le refroidissement des parties chaudes avant d'effectuer toute opération de nettoyage et d'entretien.
- Après avoir débranché le cordon d'alimentation et laissé refroidir les parties chaudes, nettoyer l'appareil à l'aide d'un chiffon non abrasif légèrement humidifié, en ajoutant quelques gouttes de détergent neutre non agressif. Ne jamais utiliser de solvants qui endommagent le plastique.
- Attendre que la capsule, la dosette ou la poudre de café utilisée refroidisse avant de la retirer et de nettoyer l'intérieur du tiroir à café.
- Après utilisation, ne pas laisser la capsule, la dosette ou la poudre utilisées dans le tiroir à café pendant une longue période. Jeter les capsules, les dosettes ou la poudre de café utilisées et laver le tiroir à café.
- Ne pas démonter l'appareil. Il n'y a pas de parties internes à utiliser ou nettoyer.

### **NETTOYAGE ET ENTRETIEN DE L'APPAREIL**

---

**Avant d'utiliser l'appareil pour la première fois ou après une période d'inactivité, effectuer un cycle de nettoyage des circuits internes.**

Pour le cycle de nettoyage des circuits internes, insérer un tiroir à café sans capsules, dosettes ou café moulu à l'intérieur (Fig. 16). Préparer le café. L'appareil commence à distribuer de l'eau.

À la fin du cycle de nettoyage, l'appareil est prêt à l'emploi.

Un nettoyage régulier et quotidien permet de maintenir l'efficacité de l'appareil et de prolonger sa durée de vie.

#### **Nettoyage du corps de l'appareil**

- Nettoyer les parties fixes de l'appareil à l'aide d'un chiffon humide non abrasif pour éviter d'endommager le revêtement. Sécher à l'aide d'un chiffon sec.

#### **Nettoyage des tiroirs à café**

Après utilisation, jeter les capsules, les dosettes ou la poudre de café utilisées et laver le tiroir à café sous l'eau courante. Sécher à l'aide d'un chiffon sec.

#### **Nettoyage du bac d'égouttage**

Vider régulièrement le bac d'égouttage.

Laver le bac recueille-gouttes et la grille pour tasses à l'eau froide.

Sécher à l'aide d'un chiffon sec.

#### **Nettoyage du réservoir de l'eau**

- Nettoyer régulièrement l'intérieur du réservoir d'eau à l'aide d'une éponge ou d'un chiffon humide. Sécher à l'aide d'un chiffon sec.

## Détartrage

Un entretien et un nettoyage réguliers préservent et maintiennent efficace l'appareil plus longtemps, en limitant considérablement les risques de formation de dépôts de calcaire dans l'appareil. Si après quelques temps la fonctionnalité de l'appareil est compromise en raison de l'utilisation fréquente d'eau dure et très calcaire, procéder au détartrage de l'appareil pour éliminer le dysfonctionnement.

Utiliser un produit détartrant à base d'acide citrique. Ce produit peut être facilement trouvé dans un Centre d'Assistance agréé.

**Le fabricant décline toute responsabilité pour les dommages aux composants internes de l'appareil provoqués par l'utilisation de produits non conformes à cause de la présence d'additifs chimiques.**

Procéder comme suit :

- 1 Retirer le réservoir à eau (B) de l'appareil.
- 2 Ouvrir le couvercle du réservoir d'eau (Fig. 10).
- 3 Remplir le réservoir d'eau minérale douce jusqu'au niveau MAX (Fig. 12).
- 4 Ajouter le produit détartrant à l'intérieur du réservoir à eau dans le pourcentage recommandé par le fournisseur de la solution.

**Ne pas utiliser de vinaigre ou d'autres produits détartrants non autorisés par le Fabricant.**

- 5 Fermer le couvercle du réservoir d'eau (Fig. 13).
- 6 Installer le réservoir d'eau dans son siège (Fig. 14).
- 7 Soulever le levier de verrouillage/déverrouillage (L).
- 8 Insérer un tiroir à café sans capsules, dosettes ou café moulu à l'intérieur.
- 9 Abaisser le levier de verrouillage/déverrouillage.
- 10 Brancher la fiche sur la prise électrique (Fig. 18).
- 11 Placer un récipient sur la grille d'égouttage (E) (Fig. 19).
- 12 Appuyer sur le bouton marche/arrêt (N). Attendre que les voyants des boutons marche/arrêt, café court et café long s'allument en continu.
- 13 Appuyer sur le bouton café long (O).

Le processus de détartrage commence. La solution dans le réservoir à eau commence à sortir du bec du tiroir à café.

- 14 Préparer le café long plusieurs fois jusqu'à ce que l'eau du réservoir soit épuisée.
- 15 Répéter l'opération de remplissage du réservoir.
- 16 Répéter le processus de détartrage deux fois avec de l'eau douce naturelle pour éliminer tout résidu de produits détartrants.

## MISE HORS SERVICE

Si l'appareil doit être mis hors service, débrancher la fiche d'alimentation de la prise électrique. En cas de mise au rebut, séparer les différents matériaux utilisés dans la construction de l'appareil et les éliminer conformément à leur composition et aux dispositions légales en vigueur dans le pays d'utilisation.

## COMMENT REMÉDIER AUX INCONVÉNIENTS SUIVANTS

En cas de dysfonctionnement, éteindre immédiatement l'appareil et le débrancher de la prise électrique.

PROBLEMES	CAUSES	SOLUTIONS
L'appareil ne fonctionne pas.	La fiche du cordon d'alimentation de l'appareil n'est pas branchée sur la prise électrique.	Brancher la fiche sur la prise électrique et allumer l'appareil. Vérifier l'état du cordon d'alimentation et de la fiche. Si le problème persiste, contacter un Centre d'Assistance agréé.
L'appareil émet 3 bips et ne fonctionne pas.	Le tiroir à café n'est pas inséré dans son siège.	Insérer le tiroir à café dans son siège. Si le problème persiste, contacter un Centre d'Assistance agréé.
La température du café est basse.		Insérer un tiroir à café sans capsules, dosettes ou café moulu à l'intérieur. Appuyer sur le bouton café court ou café long. L'eau distribuée chauffe la tasse de café. Ensuite, préparer le café.
L'appareil émet un bruit anormal pendant la distribution du café.	Il y a peu d'eau et la pompe n'aspire pas.	Vérifier que le réservoir d'eau (B) est correctement installé et qu'il contient suffisamment d'eau. Si nécessaire, remplir le réservoir d'eau minérale froide jusqu'au niveau MAX.
L'appareil met trop de temps à chauffer.	Il y a trop de calcaire dans les circuits internes de l'appareil.	Procéder au détartrage (voir le paragraphe « Détartrage »).
La distribution de café n'a pas lieu ou se déroule trop lentement.	Poudre de café moulue trop fine.	Essayer d'utiliser un mélange de café avec une mouture plus à gros grains.
	Le réservoir d'eau (B) n'est pas installé correctement.	Pour garantir le bon fonctionnement de l'appareil, appuyer fermement sur le réservoir d'eau.
	Il y a peu d'eau et la pompe n'aspire pas.	Vérifier que le réservoir d'eau (B) est correctement installé et qu'il contient suffisamment d'eau. Si nécessaire, remplir le réservoir d'eau minérale froide jusqu'au niveau MAX.
	Réservoir vide.	Remplir le réservoir d'eau minérale douce jusqu'au niveau MAX (Fig. 12).
	Il y a trop de calcaire dans les circuits internes de l'appareil.	Procéder au détartrage (voir le paragraphe « Détartrage »).
La crème du café n'est pas bonne.		Essayer de mieux compacter la poudre de café. Utiliser l'accessoire doseur (D) fourni.
Difficulté à retirer le tiroir à café après la distribution du café.	La poudre de café est trop fine. La capsule peut être encore sous pression.	Attendre que la pression accumulée se dégage. Soulever le levier de verrouillage/déverrouillage (L). Retirer le tiroir à café.

PROBLEMES	CAUSES	SOLUTIONS
Fuite de café par les bords du tiroir à café.	Il est probable qu'une quantité excessive de poudre de café ait été introduite dans le tiroir à café, ce qui a empêché le couvercle du tiroir à café de se fermer correctement.	Retirer le tiroir à café et nettoyer le siège du tiroir (K). Répéter l'opération en mettant la bonne quantité de café dans le tiroir à café. Utiliser un doseur de café moulu.

\*Nespresso®, Nescafé® et Dolce Gusto® sont des marques déposées de la Société Des Produits Nestlé S/A. De' Longhi Appliances S.r.l. est une société indépendante qui n'est pas liée à Luigi Lavazza S.p.A. et à la Société Des Produits Nestlé S/A.

## SICHERHEITSHINWEISE

### BEDIENUNGSANLEITUNGEN VOR DEM GEBRAUCH AUFMERKSAM LESEN.

- Das Gerät wurde in Übereinstimmung mit den geltenden europäischen Normen hergestellt und ist in den Bereichen geschützt, die für den Benutzer gefährlich sein könnten. Lesen Sie dieses Handbuch vor dem Gebrauch sorgfältig durch. Verwenden Sie das Gerät nur für den vorgesehenen Zweck, um mögliche Verletzungen und Schäden zu vermeiden. Die Bedienungsanleitung muss jederzeit zugänglich aufbewahrt werden. Wenn dieses Gerät an eine andere Person weitergegeben wird, muss diese Betriebsanleitung beigelegt werden.
- Das Gerät ist für die Verwendung in häuslichen oder haushaltsähnlichen Umgebungen konzipiert, wie z. B.:
  - in Küchen für Mitarbeiter in Läden, Büros und anderen gewerblichen Bereichen
  - in landwirtschaftlichen Betrieben
  - Hotels, Motels, B&Bs und andere Wohngebäude (zur Nutzung durch ihre Gäste).
- Wir übernehmen keine Haftung bei einem falschen oder in dieser Anleitung nicht vorgesehenen Einsatz. Bei einem ungeeigneten Einsatz verfallen alle Garantieansprüche.
- Wir empfehlen Ihnen die Originalverpackung aufzubewahren, da bei Fehlern, die auf eine unsachgemäße Verpackung des Produkts zum Zeitpunkt des Versands an ein autorisiertes Service Center zurückzuführen sind, kein kostenloser Service gewährt wird.
- Um die Sicherheit des Geräts nicht zu gefährden, dürfen nur vom Hersteller zugelassene Originalersatzteile und -zubehöerteile verwendet werden.
- Das Gerät entspricht der Verordnung (EG) Nr. 1935/2004 vom 27.10.2004 über Materialien, die dazu bestimmt sind, mit Lebensmitteln in Berührung zu kommen.

### **Gefahr für Kinder**

- Das Gerät darf von Kindern ab 8 Jahren und von Personen mit eingeschränkten physischen, sensorischen oder geistigen Fähigkeiten oder mangelnder Erfahrung und Kenntnis nur benutzt werden, wenn sie von einer verantwortlichen Person beaufsichtigt werden oder die Anweisungen und Gefahren bei der Benutzung des Gerätes erhalten und verstanden haben.
- Kinder dürfen mit dem Gerät nicht spielen.
- Die Reinigungs- und Wartungsarbeiten dürfen nur von Kindern durchgeführt werden, wenn diese über 8 Jahre alt sind und beaufsichtigt werden.
- Das Gerät und das Stromkabel müssen außerhalb der Reichweite von Kindern, die jünger als 8 Jahren sind, gehalten werden.
- Das Kabel darf nicht an Stellen hängen, wo es von Kinder angefasst werden kann.
- Das Gerät so aufstellen, dass Kinder nicht an die heißen Geräteteile gelangen können.

- Verpackungselemente dürfen nicht in der Reichweite von Kindern aufbewahrt werden, da sie eine potenzielle Gefahrenquelle darstellen.
- Wir empfehlen Ihnen, das Gerät durch Abschneiden des Netzkabels außer Betrieb zu setzen, wenn Sie es als Abfall entsorgen möchten. Wir empfehlen außerdem die Geräteteile unschädlich zu machen, die besonders für Kinder gefährlich sein könnten, falls sie eventuell das Gerät für ihre Spiele verwenden sollten.



### **Gefahr wegen Strom**

- Bevor Sie das Gerät an das Stromnetz anschließen, überprüfen Sie, ob die auf dem Typenschild an der Unterseite des Geräts angegebene Spannung mit der örtlichen Netzspannung übereinstimmt.
- Die Verwendung von Verlängerungskabeln, die nicht vom Hersteller des Geräts zugelassen sind, kann zu Schäden und Unfällen führen.
- Das Gerät immer an eine geerdete Steckdose anschließen.
- Schließen Sie keine anderen Geräte mit hoher Leistung (Heizgeräte, Bügeleisen, Heizkörper) an dieselbe Steckdose an. Überlastungsgefahr.
- Niemals am Netzkabel oder am Gerät ziehen, um den Netzstecker aus der Steckdose zu entfernen.
- Die unter Spannung stehenden Geräteteile dürfen nicht in Kontakt mit Wasser kommen: Es kann ein Kurzschluss entstehen!
- Achten Sie darauf, dass das Netzkabel nicht mit scharfen Teilen oder Kanten in Berührung kommt.
- Das Netzkabel darf nicht mit heißen Oberflächen in Berührung kommen.
- Das Gerät nie in Wasser oder andere Flüssigkeiten tauchen.
- Benutzen Sie das Gerät nicht mit nassen Händen oder barfuß.
- Wenn das Gerät nicht verwendet wird (auch nicht für einen kurzen Zeitraum) schalten Sie es aus und ziehen Sie immer den Netzstecker aus der Steckdose.
- Lassen Sie das Gerät nicht unbeaufsichtigt, wenn es an das Stromnetz angeschlossen ist.



### **Achtung - Sachschäden**

- Stellen Sie das Gerät auf eine stabile, trockene Oberfläche.
- Das Gerät nicht auf heißen Oberflächen oder in der Nähe von offenen Flammen stellen, um zu vermeiden, dass das Gehäuse beschädigt wird.
- Stellen Sie das Gerät nicht in der Nähe von brennbarem Material (z. B. Stoffe, Vorhänge).
- Das Gerät darf nicht über externe Timer oder separate ferngesteuerte Systeme versorgt werden.
- Stellen Sie das Gerät / legen Sie das Netzkabel nicht in die Nähe oder auf einen heißen Elektro- oder Gasherd oder in die Nähe eines Mikrowellenofens.
- Das Gerät darf nicht im Freien benutzt werden.



- Das Gerät darf nicht ohne Wasser verwendet werden, da die Pumpe sonst durchbrennt.
- Lassen Sie das Gerät nicht der Witterung (z. B. Regen, Sonne) ausgesetzt.
- Lassen Sie das Gerät nicht in Räumen mit einer Temperatur unter 0 °C stehen, da Restwasser in den internen Leitungen des Geräts einfrieren und Schäden verursachen könnte.

### **Schadensgefahr wegen anderer Ursachen**

- Fassen Sie den Körper des Geräts, um es anzuheben.
- Stellen Sie das Gerät in einem ausreichend gut beleuchteten, sauberen Raum mit einer leicht zugänglichen Steckdose auf.
- Das Gerät auf einer festen Unterlage benutzen und abstellen.
- Das Gerät darf nicht benutzt werden, wenn es heruntergefallen ist oder sichtbare Schäden aufweist. Verwenden Sie das Gerät nicht, wenn das Netzkabel oder der Netzstecker beschädigt ist oder wenn das Gerät selbst einen Defekt aufweist. Um jedes Risiko zu vermeiden, dürfen alle Reparaturen, der Austausch des Netzkabels eingeschlossen, nur von einem Kundendienst oder von autorisierten Technikern durchgeführt werden.

 Zur korrekten Entsorgung des Produkts gemäß Europa-Richtlinie 2012/19/ EU bitte das beiliegende Informationsblatt lesen.

### **•DIE BEDIENUNGSANLEITUNG IMMER AUFBEWAHREN.**

### **SICHERHEITSHINWEISE FÜR DEN GEBRAUCH**

- Mit diesem Gerät kann Kaffee in Form von Pulver, Pads und Kapseln zubereitet werden. Verwenden Sie nur Pads, die das Markenzeichen E.S.E.-Standard tragen.
- Das Gerät ist nur für den Hausgebrauch vorgesehen und darf nicht für gewerbliche oder industrielle Zwecke verwendet werden. Jede andere Verwendung des Geräts ist vom Hersteller nicht vorgesehen. Der Hersteller übernimmt keine Haftung für Schäden jeglicher Art, die durch unsachgemäßen Gebrauch des Geräts entstehen. Bei einem ungeeigneten Einsatz verfallen alle Garantieansprüche.
- Vor Gebrauch soll das Kabel immer ganz abgewickelt werden.
- Bevor Sie den Wasserbehälter mit Wasser auffüllen, das Gerät ausschalten und den Stecker des Versorgungskabels aus der Steckdose ziehen. Stromschlaggefahr.
- Niemals den Wasserbehälter über den Höchstfüllstand (MAX) füllen.
- Füllen Sie den Wasserbehälter nur mit stillem Wasser. Verwenden Sie kein Wasser mit Kohlensäure, kein heißes oder lauwarmes Wasser und keine anderen Flüssigkeiten, die das Gerät beschädigen könnten.
- Das korrekte Einfügen des Behälters überprüfen. Das fehlerhafte Einfügen könnte die Kaffeeausgabe verhindern.
- Setzen Sie vor der Kaffeeausgabe immer die Kaffeeschublade in das Gerät ein.

- Einige Kaffeeschubladen haben scharfe Nadeln im Inneren und am Boden. Berühren Sie während des Gebrauchs und der Reinigung nicht die scharfen Teile der Kaffeeschubladen.
- Benutzen Sie das Gerät nicht, ohne eine Kapsel, ein Pad oder Kaffeepulver in die Kaffeeschublade zu geben.
- Vergewissern Sie sich, dass die Kapsel in der Kaffeeschublade Ihrer Wahl verwendet werden kann, andernfalls verwenden Sie sie nicht.
- Geben Sie nicht zu viel Kaffeepulver in die Kaffeeschublade. Das Einsetzen der Schublade in das Schubladenfach kann schwierig sein.
- Verwenden Sie keine bereits verwendeten Kaffeekapseln, Pads oder verwendetes Pulver.
- Vergewissern Sie sich, dass die Kaffeeschublade korrekt im Schubladenfach sitzt.
- Verbrennungsgefahr durch herunterfallende Tasse während der Ausgabe. Prüfen Sie, ob die Tasse stabil und richtig auf dem Tassenabstellgitter positioniert ist. Verwenden Sie keine Tassen, die im Vergleich zur Breite des Tassenabstellgitters zu groß sind.
- Verbrennungsgefahr durch Heißwasser- und Dampfspritzer, die aus dem Ausgießer der Kaffeeschublade austreten können.
- Heben Sie den Verriegelungs-/Entriegelungshebel während der Kaffeeausgabe nicht an.
- Die heißen Teile des Geräts und die Kaffeeschubladen während des Betriebs oder in den ersten Minuten nach dem Abschalten nicht berühren. Warten Sie bis die heißen Teile abgekühlt sind und fassen Sie die Kaffeeschubladen nur am Griff an.
- Entfernen Sie niemals den Wassertank oder die Kaffeeschubladen, während das Gerät in Betrieb ist.
- Entnehmen Sie die Kaffeeschublade nach dem Gebrauch, indem Sie sie langsam herausziehen. Der Restdruck kann Spritzer bewirken.

## **BESCHREIBUNG DER BESTANDTEILE**

---

A - Deckel des Wasserbehälters	I - Schublade für Pads und Kaffeepulver
B - Wasserbehälter	J - Stromkabel
C - Gehäuse des Geräts	K - Fach für die Kaffeeschublade
D - Messlöffel	L - Ver-/Entriegelungshebel
E - Tassenabstellgitter	M - Taste Espresso
F - Tropfschale	N - Ein/Aus-Knopf
G - Nespresso®-Kapselschublade*	O - Taste Langer Kaffee
H - Schublade für Dolce Gusto®* Kapsel	

## GEBRAUCH DES GERÄTS

---

Das Gerät nicht in Betrieb nehmen, wenn es beschädigt ist.

**Wenn die Kaffeeschublade nicht in das Gerät eingesetzt ist, kann kein Kaffee ausgegeben werden. Wenn Sie die Taste für kurzen oder langen Kaffee drücken, gibt das Gerät drei Pieptöne ab und fordert Sie auf, die Kaffeeschublade in den Schacht der Kaffeeschublade einzusetzen.**

Falls gewünscht, können die Tassenablage und die Tropfschale je nach Größe der Tasse, die für die Kaffeezubereitung verwendet wird, in verschiedenen Positionen angebracht werden.

Für große Tassen:

- 1 Entfernen Sie das Tassenabstellgitter (E) und die Tropfschale (F) (Abb. 80).
- 2 Setzen Sie die Tasse auf den Sockel des Geräts (Abb. 81).

Für Espressotassen:

- 1 Entfernen Sie das Tassenabstellgitter (E) und die Tropfschale (F).
- 2 Setzen Sie das Tassenabstellgitter und die Tropfschale in Höhe der Öffnungen am Gerät ein (Abb. 83).
- 3 Stellen Sie eine Tasse auf das Tassenabstellgitter (Abb. 84).

### Einstellen der gewünschten Kaffeintensität

Die Kaffeintensität kann eingestellt werden. Die Länge des Kaffees hat einen Einfluss auf den stärkeren oder schwächeren Geschmack des Kaffees und die Qualität der Crema. Versuchen Sie, diesen Parameter zu variieren, um den perfekten Geschmack für Ihren Kaffee zu finden.

- 1 Drücken Sie die Ein/Aus-Taste (N). Warten Sie, bis die Leuchtanzeigen der Tasten Ein/Aus, Espresso und Langer Kaffee konstant leuchten.
- 2 Drücken und halten Sie die Taste Espresso (M) oder die Taste Langer Kaffee (O) 5 Sekunden lang gedrückt. Warten Sie, bis die Leuchtanzeigen der Tasten Ein/Aus, Espresso und Langer Kaffee konstant leuchten.
- 3 Lassen Sie die Taste Espresso oder die Taste Langer Kaffee los. Die Leuchtanzeige der gewählten Kaffeetaste beginnt zu blinken. Die Kontrollleuchte der Ein/Aus-Taste leuchtet konstant und die Kontrollleuchte der nicht gewählten Kaffeetaste erlischt.

Jetzt kann die Kaffeintensität eingestellt werden.

- 4 Drücken Sie die Espresso-Taste oder die Taste für langen Kaffee. Das Gerät beginnt mit der Kaffeeausgabe.
- 5 Wenn die gewünschte Menge erreicht ist, drücken Sie erneut die Espresso-Taste oder die Taste für langen Kaffee.

Die verstrichene Zeit legt die neue Intensität des Espressos oder des langen Kaffees fest.

Zur Wiederherstellung der Intensität des langen Kaffees und des Espressos:

- 1 Drücken Sie die Ein/Aus-Taste, um das Gerät auszuschalten.
- 2 Halten Sie die Tasten für Espresso und langen Kaffee gleichzeitig 3 Sekunden lang gedrückt.

Warten Sie, bis die Leuchtanzeigen der Tasten Ein/Aus, Espresso und Langer Kaffee blinken. Die Länge des Espressos und des langen Kaffees wird auf die Ausgangsmenge zurückgesetzt.

### Standby-Modus

Dieses Gerät ist mit einem automatischen Standby-Modus gemäß den neuen Vorschriften zum Energieverbrauch ausgestattet.

Wenn das Gerät 30 Minuten lang nicht benutzt wird, erlöschen die Leuchtanzeigen der Tasten Ein/Aus, Espresso und Langer Kaffee und das Gerät geht in den Standby-Modus.

Drücken Sie die Ein/Aus-Taste, um das Gerät wieder einzuschalten.



## **SICHERHEITSHINWEISE FÜR DIE REINIGUNG UND WARTUNG**

---

- Alle Reinigungs- und Wartungsarbeiten müssen bei ausgeschaltetem und vom Netz getrenntem Gerät durchgeführt werden.
- Ziehen Sie den Netzstecker und warten Sie, bis sich die heißen Teile abgekühlt haben, bevor Sie Reinigungs- oder Wartungsarbeiten durchführen.
- Nachdem Sie den Netzstecker gezogen haben und die heißen Teile abgekühlt sind, reinigen Sie das Gerät nur mit einem leicht feuchten, nicht scheuernden Tuch und ein paar Tropfen eines milden, neutralen Reinigungsmittels. Keine Lösungsmittel verwenden, die Plastikteile beschädigen.
- Warten Sie, bis die gebrauchte Kapsel, das gebrauchte Pad oder das Kaffeepulver abgekühlt ist, bevor Sie sie herausnehmen und das Innere der Kaffeeschublade reinigen.
- Lassen Sie die gebrauchten Kapseln, Pads oder das Kaffeepulver nach dem Gebrauch nicht lange in der Kaffeeschublade liegen. Entsorgen Sie die verbrauchten Kapseln, Pads oder das Kaffeepulver und säubern Sie die Kaffeeschublade.
- Das Gerät nicht zerlegen. Das Gerät enthält keine inneren Bestandteile, die verwendet werden oder gereinigt werden müssen.

## **REINIGUNG UND WARTUNG DES GERÄTS**

---

Führen Sie vor der ersten Inbetriebnahme des Geräts einen Reinigungszyklus der internen Leitungen durch.

Für den Reinigungszyklus der internen Kreisläufe eine Kaffeeschublade ohne Kapseln, Pads oder Kaffeepulver einsetzen (Abb. 16). Bereiten Sie einen Kaffee zu. Das Gerät beginnt mit der Wasserausgabe.

Am Ende des Reinigungsvorgangs ist das Gerät einsatzbereit.

Eine regelmäßige, tägliche Reinigung hält das Gerät in gutem Zustand und verlängert seine Lebensdauer.

### **Pflege des Gerätegehäuses**

- Reinigen Sie die festen Teile des Geräts mit einem nicht scheuernden, feuchten Tuch, um den Gerätekörper nicht zu beschädigen. Mit einem trockenen Tuch reinigen.

### **Reinigung der Kaffeeschubladen**

Entsorgen Sie die verbrauchten Kapseln, Pads oder das Kaffeepulver nach Gebrauch und säubern Sie die Kaffeeschublade unter fließendem Wasser. Mit einem trockenen Tuch reinigen.

### **Reinigung der Tropfschale**

Leeren Sie die Tropfschale regelmäßig aus.

Reinigen Sie die Tropfschale und das Tassenabstellgitter mit frischem Wasser.

Mit einem trockenen Tuch reinigen.

### **Reinigung des Wasserbehälters**

- Reinigen Sie den Innenbereich des Wasserbehälters regelmäßig mit einem Schwamm oder einem feuchten Tuch. Mit einem trockenen Tuch reinigen.

### **Entkalkung**

Regelmäßige Wartung und Reinigung erhalten die Leistungsfähigkeit des Geräts über einen längeren Zeitraum und verringern deutlich das Risiko von Kalkablagerungen im Gerät. Wenn nach einiger Zeit die Funktion

des Geräts durch häufigen Gebrauch von hartem, sehr kalkhaltigem Wasser dennoch beeinträchtigt wird, kann das Gerät entkalkt werden, um die Störung zu beheben.

Verwenden Sie ein Entkalkungsmittel auf Basis von Zitronensäure. Dieses Produkt ist bei einem Kundendienstzentrum erhältlich.

**Der Hersteller übernimmt keine Haftung für Schäden an den inneren Bauteilen des Geräts, die durch die Verwendung von Produkten verursacht werden, die aufgrund des Vorhandenseins von chemischen Zusätzen nicht geeignet sind.**

Wie folgt vorgehen:

- 1 Entnehmen Sie den Wasserbehälter (B) aus dem Gerät.
- 2 Öffnen Sie den Deckel des Wasserbehälters (Abb. 10).
- 3 Füllen Sie den Wasserbehälter mit frischem Wasser bis zu dem mit MAX angegebenen Füllstand (Abb. 12).
- 4 Geben Sie das Entkalkungsprodukt in der vom Hersteller des Produkts empfohlenen Menge in den Wasserbehälter.

**Verwenden Sie keinen Essig oder andere Entkalkungsmittel, die nicht vom Hersteller zugelassen sind.**

- 5 Schließen Sie den Deckel des Wasserbehälters (Abb. 13).
- 6 Setzen Sie den Wasserbehälter in seine Aufnahmestelle (Abb. 14).
- 7 Heben Sie den Ver-/Entriegelungshebel an (L).
- 8 Setzen Sie eine Kaffeeschublade ohne Kapseln, Pads oder Kaffeepulver ein.
- 9 Senken Sie den Ver-/Entriegelungshebel.
- 10 Den Stecker in die Stromsteckdose einstecken (Abb. 18).
- 11 Stellen Sie einen Behälter auf das Tassenabstelligitter (E) (Abb. 19).
- 12 Drücken Sie die Ein/Aus-Taste (N). Warten Sie, bis die Leuchtanzeigen der Tasten Ein/Aus, Espresso und Langer Kaffee konstant leuchten.
- 13 Drücken Sie die Taste Langer Kaffee (O).

Der Entkalkungsvorgang beginnt. Die Lösung im Wasserbehälter beginnt aus dem Ausguss der Kaffeeschublade zu fließen.

- 14 Bereiten Sie mehrmals langen Kaffee zu, bis das Wasser im Behälter aufgebraucht ist.
- 15 Wiederholen Sie den Füllvorgang des Wasserbehälters.
- 16 Wiederholen Sie den Vorgang zwei Mal mit frischem Wasser, um eventuelle Rückstände des Entkalkungsmittels zu entfernen.

## **AUSSERBETRIEBSETZUNG**

---

Wenn das Gerät außer Betrieb genommen wird, ziehen Sie den Netzstecker aus der Steckdose. Im Falle einer Verschrottung müssen die verschiedenen beim Bau des Geräts verwendeten Materialien entsprechend ihrer Zusammensetzung und den im Verwendungsland geltenden gesetzlichen Bestimmungen getrennt und entsorgt werden.

## WAS TUN, WENN ES PROBLEME GIBT

Im Falle von Störungen schalten Sie das Gerät sofort aus und ziehen Sie den Netzstecker.

PROBLEME	URSACHEN	LÖSUNGEN
Das Gerät funktioniert nicht.	Der Stecker des Netzkabels des Geräts ist nicht mit der Steckdose verbunden.	Den Stromstecker in die Steckdose einstecken und das Gerät einschalten. Den Zustand des Netzkabels und des Steckers überprüfen. Wenn das Problem weiterhin besteht, wenden Sie sich an einen autorisierten Service Center.
Das Gerät gibt 3 Pieptöne ab und funktioniert nicht.	Die Kaffeeschublade ist nicht in ihr Fach eingesetzt.	Setzen Sie die Kaffeeschublade in ihr Fach ein.
		Wenn das Problem weiterhin besteht, wenden Sie sich an einen autorisierten Service Center.
Die Kaffeetemperatur ist niedrig.		Setzen Sie eine Kaffeeschublade ohne Kapseln, Pads oder Kaffeepulver ein. Drücken Sie die Taste für langen Kaffee oder die Espresso-Taste. Das ausgegebene Wasser erhitzt die Kaffeetasse. Fahren Sie dann mit der Zubereitung des Kaffees fort.
Das Gerät macht während der Kaffeeausgabe ein Geräusch.	Zu wenig Wasser vorhanden und die Pumpe saugt nicht.	Vergewissern Sie sich, dass der Wasserbehälter (B) richtig eingesetzt ist und eine ausreichende Wassermenge enthält. Bei Bedarf können Sie den Wasserbehälter bis zum MAX-Füllstand mit frischem Wasser füllen.
Das Gerät braucht zu lange zum Aufwärmen.	Übermäßige Kalkablagerungen in den internen Leitungen des Geräts.	Führen Sie eine Entkalkung durch (siehe Abschnitt „Entkalkung“).
Keine Kaffeeausgabe oder zu langsame Kaffeeausgabe.	Kaffeepulver zu fein gemahlen.	Versuchen Sie, eine Mischung mit einem gröberen Mahlgrad zu verwenden.
	Der Wasserbehälter (B) ist nicht richtig eingesetzt.	Um einen einwandfreien Betrieb des Gerätes zu gewährleisten, drücken Sie den Wasserbehälter fest nach unten.
	Zu wenig Wasser vorhanden und die Pumpe saugt nicht.	Vergewissern Sie sich, dass der Wasserbehälter (B) richtig eingesetzt ist und eine ausreichende Wassermenge enthält. Bei Bedarf können Sie den Wasserbehälter bis zum MAX-Füllstand mit frischem Wasser füllen.
	Leerer Behälter.	Füllen Sie den Wasserbehälter mit frischem Wasser bis zu dem mit MAX angegebenen Füllstand (Abb. 12).
	Übermäßige Kalkablagerungen in den internen Leitungen des Geräts.	Führen Sie eine Entkalkung durch (siehe Abschnitt „Entkalkung“).
Die Crema des Kaffees ist nicht von guter Qualität.		Versuchen Sie, das Kaffeepulver besser zu verdichten. Verwenden Sie den mitgelieferten Messlöffel (D).

<b>PROBLEME</b>	<b>URSACHEN</b>	<b>LÖSUNGEN</b>
Schwierigkeiten beim Herausziehen der Kaffeeschublade nach der Kaffeeausgabe.	Das Kaffeepulver ist zu fein. Die Kapsel kann noch unter Druck stehen.	Warten Sie, bis sich der angestaute Druck entladen hat. Heben Sie den Ver-/Entriegelungshebel an (L). Ziehen Sie die Kaffeeschublade heraus.
Der Kaffee fließt an den Rändern der Kaffeeschublade aus.	Vermutlich wurde zu viel Kaffeepulver in die Kaffeeschublade gefüllt, so dass der Deckel der Kaffeeschublade nicht mehr richtig schließen konnte.	Nehmen Sie die Kaffeeschublade heraus und reinigen Sie das Fach der Schublade (K). Den Vorgang mit der richtigen Kaffeemenge in der Kaffeeschublade wiederholen. Verwenden Sie einen Messlöffel für Kaffeepulver.

\*Nespresso®, Nescafé® und Dolce Gusto® sind eingetragene Marken der Société Des Produits Nestlé S/A. De' Longhi Appliances S.r.l. ist ein unabhängiges Unternehmen, das nicht mit Luigi Lavazza S.p.A. und Société Des Produits Nestlé S/A verbunden ist.

## **ADVERTENCIAS DE SEGURIDAD**

---

### **LEER ATENTAMENTE LAS INSTRUCCIONES ANTES DEL USO.**

- El aparato está diseñado de acuerdo con las Normas Europeas específicas en vigor y protegido en todas las partes potencialmente peligrosas para el usuario. Leer atentamente este manual antes de utilizarlo por primera vez. Utilizar el aparato exclusivamente para el uso para el que fue diseñado, a fin de evitar posibles lesiones o daños materiales. Mantener a mano este manual para futuras consultas. Si se desea entregar este aparato a otras personas, no se olvide incluir también estas instrucciones.
- El aparato ha sido diseñado para ser utilizado en ambientes domésticos o similares a los domésticos, como por ejemplo:
  - en las zonas de cocina reservadas al personal de las tiendas, en las oficinas y en otros ambientes profesionales
  - en las granjas
  - hoteles, moteles, pensiones y otros alojamientos (para el uso de sus huéspedes).
- No se asumen responsabilidades por el uso incorrecto o por utilizaciones diferentes a las previstas en este manual de instrucciones. El uso inapropiado, además, anula todo tipo de garantía.
- Se recomienda conservar el embalaje original, ya que la asistencia gratuita no concierne los daños causados por un embalaje no adecuado del producto durante el envío a un Centro de Servicio Autorizado.
- Para evitar comprometer la seguridad del aparato, utilizar sólo repuestos originales y accesorios autorizados por el Fabricante.
- El aparato cumple con el Reglamento (CE) N° 1935/2004 del 27/10/2004 sobre los materiales destinados a entrar en contacto con productos alimenticios.



### **Peligro para los niños**

- El dispositivo puede ser utilizado por niños mayores de 8 años y por personas que tienen capacidades físicas, sensoriales o mentales reducidas, o falta de experiencia o conocimiento, sólo si están acompañados por una persona responsable o si han recibido y entendido las instrucciones y los peligros que el uso del aparato conlleva.
- Los niños no deben jugar con el aparato.
- Las operaciones de limpieza y mantenimiento por el usuario no deben ser efectuadas por los niños, a menos que sean mayores de 8 años y estén vigilados.
- Mantener siempre el aparato y el cable de alimentación fuera del alcance de los niños menores de 8 años.
- No dejar colgando el cable de alimentación en lugares donde podría ser agarrado por un niño.
- Colocar el aparato de manera que los niños no puedan llegar a las partes calientes.



- Los elementos del embalaje no se deben dejar al alcance de los niños, ya que podrían originar peligros.
- Si se decide deshacerse de este aparato, se recomienda inutilizarlo cortando el cable de alimentación. Se recomienda, además, eliminar las partes del aparato que puedan originar peligro, especialmente para los niños, que podrían utilizarlas para sus juegos.



### **Peligro debido a electricidad**

- Antes de conectar el aparato a la red eléctrica comprobar que el voltaje indicado en la placa situada debajo del aparato corresponda al de la red local.
- El uso de cables alargadores no autorizados por el fabricante del aparato puede provocar daños y accidentes.
- Conectar siempre el aparato a una toma de corriente con puesta a tierra.
- No conectar ningún otro dispositivo de alta potencia (estufas, planchas, radiadores, etc.) en la misma toma de corriente. Peligro de sobrecarga eléctrica.
- Nunca tirar del cable de alimentación o del aparato para desconectar la clavija de la toma eléctrica.
- Nunca colocar las partes bajo tensión en contacto con el agua: ¡puede generarse un corto circuito!
- No dejar el cable de alimentación en contacto con bordes afilados o esquinas agudas.
- El cable de alimentación no debe entrar en contacto con superficies calientes.
- No sumergir el aparato en agua u otros líquidos.
- No utilizar el aparato con las manos mojadas o los pies descalzos.
- Si no se utiliza, aunque sea por un corto período de tiempo, apagar el aparato y desconectar siempre la clavija de alimentación de la toma eléctrica.
- No dejar sin vigilancia el aparato mientras esté conectado a la red eléctrica.



### **Atención - daños materiales**

- Colocar el aparato sobre una superficie estable y seca.
- No colocar el aparato sobre superficies calientes o cerca de llamas para evitar daños a la parte exterior de la carcasa.
- No colocar el aparato cerca de materiales inflamables (telas, cortinas).
- No se debe alimentar el producto a través de temporizadores externos o instalaciones separadas operadas por control remoto.
- No poner el aparato o el cable de alimentación en proximidad o encima de hornillos eléctricos o fuegos de gas calientes, o cerca de un horno de microondas.
- No utilizar el aparato al aire libre.
- No utilizar el aparato sin agua, porque en ese caso la bomba se quemaría.
- No dejar el aparato expuesto a los agentes atmosféricos (por ejemplo, lluvia o sol).
- No dejar el aparato en ambientes con temperaturas inferiores a 0°C, ya que el

agua residual en los circuitos internos del aparato podría congelarse y provocar daños.



### **Peligro de daños debidos a otras causas**

- Para levantar el aparato, agarrarlo por el cuerpo.
- Colocar el aparato en un ambiente suficientemente iluminado, limpio y con la toma de corriente fácilmente accesible.
- El aparato se debe utilizar y guardar en una superficie estable.
- El aparato no se debe utilizar si se ha caído o si hay daños visibles. No utilizar el aparato si el cable de alimentación o la clavija están dañados, o si el aparato está defectuoso. Todas las reparaciones, incluso la sustitución del cable de alimentación, deben ser efectuadas exclusivamente por un Centro de Servicio o por técnicos autorizados, para prevenir cualquier riesgo.



Para la correcta eliminación del producto según la Directiva Europea 2012/19/EU se ruega leer la hoja específica anexa al producto.

### **• GUARDAR SIEMPRE ESTAS INSTRUCCIONES.**



### **ADVERTENCIAS DE SEGURIDAD DURANTE EL USO**

---

- Este aparato se puede utilizar para preparar café molido, en pastillas monodosis y en cápsulas. Utilizar sólo pastillas monodosis que llevan la marca estándar E.S.E.
- Este aparato ha sido proyectado sólo para un uso privado y por lo tanto debe considerarse inadecuado para un uso comercial o industrial. Cualquier otro uso del aparato no está previsto por el fabricante que se exime de toda responsabilidad por daños de cualquier tipo causados por un uso impropio del aparato. El uso inapropiado, además, anula todo tipo de garantía.
- Desenrollar completamente el cable antes del uso.
- Apagar siempre el aparato y desconectar el cable de alimentación de la toma eléctrica antes de llenar el depósito con agua. Peligro de electrocución.
- Nunca llenar el depósito de agua por encima del nivel MAX.
- Llenar el depósito de agua sólo con agua sin gas. No utilizar agua con gas, caliente o tibia o cualquier otro líquido que podría dañar el aparato.
- Comprobar que el depósito esté introducido correctamente, en caso contrario el aparato podría no erogar el café.
- Insertar siempre el compartimento para el café en el aparato antes de erogar el café.
- Algunos cajetines para el café tienen agujas afiladas en el interior y en la parte inferior. No tocar las partes afiladas de los compartimentos para el café durante el uso y la limpieza.
- No utilizar el aparato sin haber introducido la cápsula, la pastilla monodosis o el café en polvo en el compartimento para el café.

- Asegurarse de que la cápsula se puede utilizar en el compartimento para el café elegido, de lo contrario no se debe utilizar.
- No introducir una cantidad excesiva de café molido en el interior del compartimento para el café. La introducción del compartimento en el asiento correspondiente puede resultar difícil.
- No utilizar cápsulas, pastillas monodosis o café molido ya usados.
- Asegurarse de haber insertado correctamente el compartimento para el café en su asiento.
- Peligro de quemaduras debido a la caída de la taza durante la erogación. Comprobar que la taza esté estable y colocada correctamente en la rejilla de apoyo para tazas. No utilizar tazas de dimensiones excesivas con respecto a la anchura de la rejilla de apoyo para tazas.
- Peligro de quemaduras causadas por salpicaduras de agua y vapor calientes que pueden salir por la boquilla del compartimento para el café.
- No levantar la palanca de bloqueo/desbloqueo durante la erogación del café.
- No tocar las partes calientes del aparato y los cajetines para el café durante el funcionamiento del aparato o en los minutos que siguen su apagado. Esperar a que se enfrién las partes calientes y sujetar los cajetines para el café solo por el asa.
- No retirar nunca el depósito de agua o los cajetines para el café mientras el aparato esté en funcionamiento.
- Desencajar y retirar lentamente el compartimento para el café después del uso. La presión residual podría causar salpicaduras o chorros.

## DESCRIPCIÓN DE LOS COMPONENTES

---

A - Tapa del depósito de agua

B - Depósito de agua

C - Cuerpo del aparato

D - Medida

E - Rejilla de apoyo para tazas

F - Bandeja de goteo

G - Compartimento para cápsula Nespresso®\*

H - Compartimento para cápsula Dolce Gusto®\*

I - Cajón para monodosis ESE y café molido

J - Cable de alimentación

K - Asiento del compartimento para el café

L - Palanca de bloqueo/desbloqueo

M - Botón del café corto

N - Botón de encendido/apagado

O - Botón del café largo

## USO DEL APARATO

---

No poner en funcionamiento el aparato si está dañado.

Si el cajón para el café no está colocado en el aparato, no es posible erogar el café. Al pulsar el botón del café corto o el botón del café largo, el aparato emite tres señales sonoras que invitan a introducir el cajón para el café en el alojamiento correspondiente.

Si se desea, se puede colocar la rejilla de apoyo para tazas y la bandeja de goteo en diferentes posiciones, según el tamaño de la taza utilizada para erogar el café.

Para las tazas grandes:

- 1 Retirar la rejilla de apoyo para tazas (E) y la bandeja de goteo (F) (Fig. 80).
- 2 Colocar la taza en la base del aparato (Fig. 81).

Para las tazas de café:

- 1 Retirar la rejilla de apoyo para tazas (E) y la bandeja de goteo (F).
- 2 Insertar la rejilla de apoyo para tazas y la bandeja de goteo a la altura de los orificios del aparato (Fig. 83).
- 3 Colocar la taza en la rejilla de apoyo para las tazas (Fig. 84).

### Ajuste de la cantidad de café

Es posible ajustar la cantidad de café. La cantidad de café afecta al sabor más o menos fuerte del café y a la calidad de la crema. Puede hacer pruebas cambiando este parámetro para encontrar el sabor perfecto para su café.

- 1 Presionar el botón de encendido/apagado (N). Esperar hasta que los indicadores luminosos de los botones de encendido/apagado, café corto y café largo se enciendan fijos.
- 2 Presionar y mantener presionado el botón del café corto (M) o el botón del café largo (O) durante 5 segundos. Las luces de los botones de encendido/apagado, café corto y café largo parpadean.
- 3 Soltar el botón del café corto o el botón del café largo. El indicador luminoso del botón del café seleccionado comienza a parpadear. El indicador luminoso del botón de encendido/apagado se enciende fijo y el indicador del botón del café no seleccionado se apaga.

Ahora, ajustar la cantidad del café.

- 4 Pulsar el botón del café corto o el botón del café largo. El aparato empieza a erogar café.
- 5 Cuando se haya alcanzado la cantidad deseada, pulsar de nuevo el botón del café corto o el botón del café largo.

El tiempo transcurrido establece la nueva cantidad de café corto o de café largo.

Para restablecer la cantidad del café largo y del café corto:

- 1 Pulsar el botón de encendido/apagado para apagar el aparato.
- 2 Mantener pulsados a la vez los botones café corto y café largo durante 3 segundos.

Los indicadores luminosos de los botones de encendido/apagado, café corto y café largo parpadean. La cantidad del café corto y del café largo se restablece al volumen inicial.

### Modo de espera (stand-by)

Este aparato está equipado con un modo de espera (stand-by) automático, de acuerdo con la nueva normativa sobre los consumos energéticos.

Si el aparato no se utiliza durante 30 minutos, los indicadores de los botones de encendido/apagado, café corto y café largo se apagan y el aparato entra en modo de espera.

Pulsar el botón de encendido/apagado para volver a encender el aparato.



## **ADVERTENCIAS DE SEGURIDAD DURANTE LA LIMPIEZA Y EL MANTENIMIENTO**

---

- Todas las operaciones de limpieza y mantenimiento deben efectuarse con el aparato apagado y desconectado de la toma de corriente.
- Desconectar el aparato de la toma de corriente y esperar a que las partes calientes se enfríen antes de realizar cualquier operación de limpieza y mantenimiento.
- Después de haber desconectado la clavija de alimentación y haber dejado enfriar las partes calientes, limpiar el aparato exclusivamente con un paño no abrasivo, ligeramente humedecido con pocas gotas de detergente neutro no agresivo. Nunca utilizar disolventes que dañen las partes de plástico.
- Esperar a que la cápsula, o la monodosis, o el café molido que se acaban de utilizar se enfríen antes de retirarlos y limpiar el interior del compartimento para el café.
- Después de usarla, no dejar la cápsula, la monodosis o el café molido utilizado en el compartimento para el café durante mucho tiempo. Desechar la cápsula, la monodosis o el café molido usado y lavar el compartimento para el café.
- No desmontar el aparato. No hay partes internas a utilizar o que haya que limpiar.

ES

### **LIMPIEZA Y MANTENIMIENTO DEL APARATO**

---

**Antes de utilizar el aparato por primera vez, o después de un periodo sin utilizarlo, ejecutar un ciclo de limpieza de los circuitos internos.**

Para el ciclo de limpieza de los circuitos internos, insertar un compartimento para el café sin ninguna cápsula, pastilla monodosis ni café molido en el interior (Fig. 16). Preparar el café. El aparato empezará a erogar agua. Al final del proceso de limpieza, el aparato está listo para ser utilizado.

Una limpieza regular y diaria ayuda a mantener el aparato eficiente y a prolongar su vida útil.

#### **Limpieza del cuerpo del aparato**

- Limpiar las partes fijas del aparato con un paño húmedo no abrasivo para no dañar el revestimiento. Secar con un paño seco.

#### **Limpieza de los compartimentos para el café**

Después del uso, desechar la cápsula, la monodosis o el café molido usado y lavar el compartimento para el café bajo el agua corriente. Secar con un paño seco.

#### **Limpieza de la bandeja de goteo**

Vaciar la bandeja de goteo con frecuencia.

Lavar la bandeja de goteo y la rejilla de apoyo para tazas con agua corriente.

Secar con un paño seco.

#### **Limpieza del depósito de agua**

- Limpiar periódicamente el interior del depósito de agua con una esponja o un paño húmedo. Secar con un paño seco.

## Descalcificación

Un buen mantenimiento y una limpieza a intervalos regulares mantienen eficiente el aparato por un periodo más largo, limitando considerablemente los riesgos de formación de depósitos de cal en el aparato. Si, pasado un tiempo, el funcionamiento del aparato resultara afectado por el uso frecuente de agua dura y con mucha cal, efectuar una descalcificación del aparato para eliminar el mal funcionamiento.

Utilizar un producto descalcificador a base de ácido cítrico. Este producto se puede encontrar fácilmente en un Centro de Asistencia autorizado.

**El Fabricante no asume ninguna responsabilidad por daños a los componentes internos del aparato causados por el uso de productos no adecuados debido a la presencia de aditivos químicos.**

Seguir estos pasos:

- 1 Retirar el depósito de agua (B) del aparato.
- 2 Abrir la tapa del depósito de agua (Fig. 10).
- 3 Llenar el depósito de agua con agua fresca sin gas hasta el nivel MAX (Fig. 12).
- 4 Añadir el producto descalcificador al interior del depósito de agua en el porcentaje recomendado por el proveedor de la solución.

**No utilizar vinagre u otros productos descalcificadores no autorizados por el fabricante.**

- 5 Cerrar la tapa del depósito de agua (Fig. 13).
- 6 Introducir el depósito del agua en su alojamiento (Fig. 14).
- 7 Levantar la palanca de bloqueo/desbloqueo (L).
- 8 Introducir un compartimento para el café sin ninguna cápsula, pastilla monodosis o café molido en su interior.
- 9 Bajar la palanca de bloqueo/desbloqueo.
- 10 Introducir la clavija en la toma de corriente (Fig. 18).
- 11 Colocar un recipiente en la rejilla de apoyo para tazas (E) (Fig. 19).
- 12 Presionar el botón de encendido/apagado (N). Esperar a que los indicadores luminosos de los botones de encendido/apagado, café corto y café largo se enciendan fijos.
- 13 Pulsar el botón del café largo (O).

El proceso de descalcificación comienza. La solución contenida en el depósito de agua empieza a salir por la boquilla del compartimento para el café.

- 14 Preparar el café largo varias veces hasta agotar el agua del depósito.
- 15 Repetir la operación de llenado del depósito de agua.
- 16 Repetir dos veces el proceso de descalcificación con agua natural fresca para eliminar cualquier residuo de descalcificador.

## PUESTA FUERA DE SERVICIO

---

Cuando se pone fuera de servicio el aparato, desconectar la clavija de la toma de corriente. En el caso de desmantelamiento, hay que separar los distintos materiales utilizados en la construcción del aparato y desecharlos según su composición y las normas legales vigentes en el país de utilización.

## GUÍA DE SOLUCIÓN DE PROBLEMAS

En caso de mal funcionamiento, apagar de inmediato el aparato y desconectar la clavija de la toma de corriente eléctrica.

PROBLEMAS	CAUSAS	SOLUCIONES
El aparato no funciona.	La clavija del cable de alimentación del aparato no está conectada con la toma de corriente.	Introducir la clavija en la toma de corriente y encender el aparato. Comprobar el estado del cable de alimentación y de la clavija. Si el problema persiste, ponerse en contacto con un Centro de Servicio autorizado.
El aparato emite 3 pitidos y no funciona.	El compartimento para el café no está colocado en su alojamiento.	Insertar correctamente el compartimento para el café en su alojamiento. Si el problema persiste, ponerse en contacto con un Centro de Servicio autorizado.
La temperatura del café es baja.		Introducir un compartimento para el café sin ninguna cápsula, pastilla monodosis o café molido en su interior. Pulsar el botón del café largo o el botón del café corto. El agua erogada calentará la taza del café. Luego, proceder con la preparación del café.
El aparato hace un ruido extraño durante la erogación del café.	Hay poca agua y la bomba no aspira.	Comprobar que el depósito de agua (B) esté insertado correctamente y contenga una cantidad suficiente de agua. Si fuera necesario, llenar el depósito con agua fresca sin gas hasta el nivel MAX.
El aparato tarda demasiado en calentarse.	Cantidad excesiva de cal en los circuitos internos del aparato.	Efectuar la descalcificación (ver el párrafo "Descalcificación").
La erogación del café no se produce o se produce demasiado lentamente.	Polvo de café molido demasiado fino.	Tratar de utilizar una molienda de grado más grueso.
	El depósito de agua (B) no está bien colocado.	Para asegurar el funcionamiento correcto del aparato, empujar bien hasta el fondo el depósito de agua.
	Hay poca agua y la bomba no aspira.	Comprobar que el depósito de agua (B) esté insertado correctamente y contenga una cantidad suficiente de agua. Si fuera necesario, llenar el depósito con agua fresca sin gas hasta el nivel MAX.
	Depósito de agua vacío.	Llenar el depósito de agua con agua fresca sin gas hasta el nivel MAX (Fig. 12).
	Cantidad excesiva de cal en los circuitos internos del aparato.	Efectuar la descalcificación (ver el párrafo "Descalcificación").
La crema del café no es buena.		Intentar compactar mejor el café molido. Utilizar el medidor (D) en dotación.
Dificultad para extraer el compartimento para el café después de erogarlo.	La molienda del café es demasiado fina. La cápsula aún puede estar bajo presión.	Esperar a que la presión acumulada se descargue. Levantar la palanca de bloqueo/desbloqueo (L). Extraer el compartimento para el café.

PROBLEMAS	CAUSAS	SOLUCIONES
Salida de café por los bordes del compartimento para el café.	Probablemente en el compartimento para el café se ha introducido una cantidad excesiva de café molido que ha impedido el cierre correcto de la tapa del compartimento para el café.	Retirar el compartimento para el café y limpiar el asiento del cajón (K). Repetir la operación, colocando en el compartimento para el café la cantidad de café correcta. Utilizar una medida de café molido.

\*Nespresso®, Nescafé® y Dolce Gusto® son marcas registradas de Société Des Produits Nestlé S/A De' Longhi Appliances S.r.l. es una sociedad autónoma no vinculada a Luigi Lavazza S.p.A. y a Société Des Produits Nestlé S/A.



## AVISOS DE SEGURANÇA

---

### LER ATENTAMENTE AS INSTRUÇÕES ANTES DO USO.

- O aparelho foi realizado em conformidade com as específicas Normas Europeias vigentes e protegido em todas as suas partes potencialmente perigosas para o utilizador. Ler atentamente este manual antes do uso. Utilizar o aparelho exclusivamente para o uso ao qual foi projetado para evitar possíveis acidentes e danos. Manter este manual sempre acessível para futuras consultas. Sempre que desejar ceder este aparelho a outras pessoas, lembre-se de incluir também estas instruções.
- O aparelho foi concebido para ser utilizado em ambientes domésticos ou semelhantes, como por exemplo:
  - nas áreas para cozinhar reservadas ao pessoal de lojas, em escritórios e em outros ambientes profissionais
  - em quintas
  - hotéis, motéis, bed & breakfasts e outras estruturas habitáveis (para uso dos relativos hóspedes).
- Não assumimos nenhum tipo de responsabilidade em caso de uso incorrecto ou de empregos diferentes daqueles previstos neste manual. O uso impróprio determina, além disso, a perda do efeito de qualquer forma de garantia.
- Recomenda-se guardar as embalagens originais, visto que não é efectuada a assistência gratuita por danos devidos à embalagem não adequada do produto no momento do envio do mesmo a um Centro de Assistência autorizado.
- Para não comprometer a segurança do aparelho, utilizar exclusivamente peças de reposição originais e acessórios autorizados pelo Fabricante.
- O aparelho está em conformidade com o Regulamento (CE) N. 1935/2004 de 27/10/2004 relativo aos materiais destinados a entrar em contato com os produtos alimentares.



### **Perigo para as crianças**

- O aparelho pode ser usado por crianças com idade superior a 8 anos e por pessoas com capacidades físicas, sensoriais ou mentais reduzidas, ou sem experiência ou conhecimento do aparelho, somente se observados por uma pessoa responsável ou se tiverem recebido e compreendido as instruções e saibam reconhecer os perigos presentes durante o uso do aparelho.
- As crianças não devem brincar com o aparelho.
- As operações de limpeza e de manutenção por parte do utilizador não devem ser efetuadas por crianças, exceto se estas forem maiores de 8 anos e agirem com a orientação de um adulto.
- Manter sempre o aparelho e o cabo de alimentação fora do alcance das crianças com idade inferior a 8 anos.

- Não deixar o cabo de alimentação pendurado onde poderia ser puxado por uma criança.
- Posicionar o aparelho de modo que as crianças não consigam atingir as partes quentes.
- Os elementos da embalagem não devem ser deixados ao alcance de crianças pois constituem potenciais fontes de perigo.
- Quando for decidido eliminar este aparelho como resíduo, recomendamos fazer com que o mesmo se torne inoperante, cortando, para isto, o cabo de alimentação. Recomendamos fazer com que se tornem inócuas as partes do aparelho susceptíveis a constituir perigo, principalmente para crianças que poderiam utilizá-lo para brincar.



### **Perigo devido à electricidade**

- Antes de conectar o aparelho à rede elétrica, certificar-se que a tensão indicada na placa de dados situada abaixo do aparelho corresponda à tensão da rede local.
- O uso de extensões elétricas não autorizadas pelo fabricante do aparelho pode provocar danos e acidentes.
- Conectar sempre o aparelho a uma tomada ligada à terra.
- Não conectar outros aparelhos de alta potência (aquecedores, ferros de passar roupa, radiadores) na mesma tomada elétrica. Perigo de sobrecarga elétrica.
- Nunca puxar o cabo de alimentação ou o próprio aparelho para desconectar a ficha da tomada elétrica.
- Nunca colocar as partes sob tensão em contato com a água: perigo de curto-circuito!
- Não deixe o cabo de alimentação em contato com partes cortantes ou cantos vivos.
- O cabo de alimentação não deve entrar em contato com superfícies quentes.
- Não mergulhar o aparelho em água ou outros líquidos.
- Não utilize o aparelho com as mãos molhadas ou descalço.
- Em caso de inatividade, mesmo por um breve período de tempo, desligue o aparelho e desconecte sempre a ficha do cabo de alimentação da tomada elétrica.
- Não deixar o aparelho sem vigilância enquanto este estiver ligado à rede elétrica.



### **Atenção - danos materiais**

- Colocar o aparelho sobre um plano estável e seco.
- Não posicionar o aparelho sobre superfícies muito quentes ou nas proximidades de chamas livres, para evitar que o revestimento possa sofrer danos.
- Não posicionar o aparelho perto de material inflamável (por exemplo: tecidos, cortinas).
- O produto não deve ser alimentado através de timers externos ou com sistemas separados comandados à distância.

- Não colocar o aparelho ou o cabo de alimentação em proximidade ou sobre fogões elétricos ou a gás ou próximo a um forno microondas.
- Não utilizar o aparelho ao ar livre.
- Não usar o aparelho sem água, neste caso a bomba queimaria.
- Não deixar o aparelho exposto a agentes atmosféricos (por exemplo chuva, sol).
- Não deixar o aparelho em ambientes com uma temperatura inferior a 0 °C, porque o resíduo de água nos circuitos internos do aparelho poderia congelar e provocar danos.



### **Perigo de danos devidos a outras causas**

- Segurar bem o corpo do aparelho para levá-lo.
- Colocar o aparelho num ambiente suficientemente iluminado, limpo e com a tomada elétrica facilmente acessível.
- O aparelho deve ser utilizado e deixado em repouso sobre uma superfície estável.
- O aparelho não deve ser utilizado se tiver caído ou se apresentar sinais de danos visíveis. Não usar o aparelho se o cabo de alimentação ou a ficha estiverem danificados, ou se o próprio aparelho estiver com algum defeito. Todas as reparações, incluindo a substituição do cabo de alimentação, devem ser realizadas somente por um Centro de Assistência ou por técnicos autorizados, de modo a prevenir qualquer risco.



Para a eliminação correta do produto, nos termos da Diretiva Europeia 2012/19/EU, pedimos que seja lido o folheto específico fornecido com o produto.

### **• CONSERVAR SEMPRE ESTAS INSTRUÇÕES.**



### **ADVERTÊNCIAS DE SEGURANÇA DURANTE O USO**

- Este aparelho pode ser utilizado para a preparação de café com pó de café, pastilhas ou cápsulas. Usar somente pastilhas que possuem a marca standard ESE.
- Este aparelho foi concebido somente para o uso privado e, portanto, deve ser considerado inadequado o uso para finalidades comerciais ou industriais. Qualquer outro uso do aparelho não é previsto pelo fabricante, o qual não assume nenhuma responsabilidade por danos de qualquer natureza causados pelo uso impróprio do aparelho. O uso impróprio determina, além disso, a perda do efeito de qualquer forma de garantia.
- Desenrolar completamente o cabo de alimentação antes do uso.
- Desligar sempre o aparelho e desconectar a ficha do cabo de alimentação da tomada elétrica antes de encher o depósito com água. Perigo de choque elétrico.
- NUNCA encher o depósito da água além do nível MAX.
- Encher o depósito com água natural. Não utilizar água com gás, quente, morna, ou qualquer outro líquido que poderia causar danos ao aparelho.
- Certificar-se que o depósito esteja bem inserido, do contrário o aparelho poderia não produzir o café.

- Deve-se sempre inserir a gaveta para o café no aparelho antes de extrair o café.
- Algumas gavetas para o café apresentam agulhas afiadas em seu interior e na parte inferior. Não tocar as partes cortantes das gavetas para o café durante o uso e a limpeza.
- Não utilizar o aparelho sem ter inserido a cápsula, a pastilha ou o pó de café na gaveta para o café.
- Certificar-se que a cápsula possa ser utilizada na gaveta para o café selecionado, do contrário, não utilizá-la.
- Não inserir uma quantidade excessiva de pó de café no interior da gaveta para o café. A introdução da gaveta no próprio alojamento pode ser dificultosa.
- Não utilizar cápsulas, pastilhas ou pó de café já usados.
- Certificar-se que a gaveta para o café foi bem inserida em seu alojamento.
- Perigo de queimaduras devido à queda da chávina durante a extração. Certificar-se que a chávina esteja posicionada de modo estável e correto na grelha para apoiar as chávinas. Não utilizar chávinas de dimensões maiores em relação à largura da grelha para apoiar as chávinas.
- Perigo de queimaduras causadas por salpicos de água e vapor quentes, que podem sair pelo bico da gaveta para o café.
- Não levantar a alavanca de bloqueio/desbloqueio durante a extração do café.
- Não tocar as partes quentes do aparelho e as gavetas para o café durante o funcionamento do aparelho ou nos minutos que seguem o seu desligamento. Aguardar o arrefecimento das partes quentes e segurar as gavetas do café somente pela alça.
- Não remover o depósito da água ou as gavetas para o café enquanto o aparelho estiver em funcionamento.
- Desinserir e remover lentamente a gaveta para o café depois do uso. A possível pressão residual poderia provocar borrifos ou salpicos.

## DESCRIÇÃO DOS COMPONENTES

---

A - Tampa do depósito da água	I - Gaveta para Pastilha e para pó de café
B - Depósito da água	J - Cabo de alimentação
C - Corpo do aparelho	K - Alojamento da gaveta para o café
D - Dosador	L - Alavanca de bloqueio/desbloqueio
E - Grelha para apoiar as chávinas	M - Botão do café curto
F - Bandeja de recolha de gotas	N - Botão ligar/desligar
G - Gaveta para cápsula Nespresso®*	O - Botão do café longo
H - Gaveta para cápsula Dolce Gusto®*	

## USO DO APARELHO

**Nunca fazer com que o aparelho funcione se estiver danificado.**

**Se a gaveta para o café não estiver inserida no aparelho, não será possível extrair o café. Ao pressionar o botão do café curto ou o botão do café longo, o aparelho emite três sinais sonoros que indicam que deve ser inserida a gaveta para o café no relativo alojamento.**

Se desejar, é possível colocar a grelha de apoio das chávenas e a bandeja de recolha de gotas em diversas posições em função das dimensões da chávena utilizada para a extração do café.

Para as chávenas de grandes dimensões:

- 1 Remover a grelha de apoio das chávenas (E) e a bandeja de recolha de gotas (F) (Fig. 80).
- 2 Posicionar a chávena na base do aparelho (Fig. 81).

Para as chávenas de café:

- 1 Remover a grelha de apoio das chávenas (E) e a bandeja de recolha de gotas (F).
- 2 Inserir a grelha de apoio das chávenas e a bandeja de recolha de gotas na altura dos furos que se encontram no aparelho (Fig. 83).
- 3 Posicionar a chávena na grelha para apoiar as chávenas (Fig. 84).

### Regulação da quantidade de café

É possível regular a quantidade de café. A quantidade de café tem efeito no gosto mais ou menos forte do café, e na qualidade do creme. Tentar variar este parâmetro para selecionar o gosto perfeito para o seu café.

- 1 Pressionar o botão ligar/desligar (N). Aguardar até quando os sinalizadores luminosos dos botões de ligar/desligar, café curto e café longo fiquem acesos com iluminação fixa.
- 2 Pressionar e manter pressionado o botão do café curto (M) ou o botão do café longo (O) por 5 segundos. Os sinalizadores luminosos dos botões de ligar/desligar, café curto e café longo iniciam a piscar.
- 3 Liberar o botão do café curto ou o botão do café longo. O sinalizador luminoso do botão do café selecionado iniciará a piscar. O sinalizador luminoso do botão de ligar/desligar se acenderá com iluminação fixa e o botão do café não selecionado se apagará.

Agora, deve-se regular a quantidade de café.

- 4 Liberar o botão do café curto ou o botão do café longo. O aparelho iniciará a extrair o café.
- 5 Quando a quantidade desejada for atingida, pressionar novamente o botão do café curto ou o botão do café longo.

O tempo decorrido define a nova quantidade do café curto ou do café longo.

Para restabelecer a quantidade do café longo e do café curto:

- 1 Pressionar o botão ligar/desligar para desligar o aparelho.
- 2 Manter pressionados os botões do café curto e do café longo por 3 segundos contemporaneamente. Os sinalizadores luminosos dos botões de ligar/desligar, café curto e café longo iniciam a piscar. A quantidade do café curto e do café longo é restabelecida ao volume inicial.

### Modalidade stand-by

Este aparelho é dotado de uma modalidade stand-by automática em conformidade com as novas regulamentações relativas ao consumo energético.

Se o aparelho não for utilizado por 30 minutos, os sinalizadores luminosos dos botões de ligar/desligar, café curto e café longo apagam-se e o aparelho entra em modalidade stand-by.

Pressionar o botão de ligar/desligar para reinicializar o aparelho.



## **ADVERTÊNCIAS DE SEGURANÇA DURANTE A LIMPEZA E A MANUTENÇÃO**

---

- Todas as operações de limpeza e manutenção devem ser efetuadas com o aparelho desligado e desconectado da tomada elétrica.
- Desconectar o aparelho da tomada elétrica e aguardar que as partes quentes estejam frias antes de efetuar qualquer operação de limpeza e manutenção.
- Após ter desconectado a ficha de alimentação elétrica e após ter aguardado o arrefecimento das partes quentes, deve-se limpar o aparelho exclusivamente com um pano não abrasivo ligeiramente humedecido e com poucas gotas de detergente neutro não agressivo. Nunca utilizar solventes que danifiquem o plástico.
- Aguardar o arrefecimento da cápsula, da pastilha ou do pó de café utilizados antes de removê-la e limpar o interior da gaveta para o café.
- Depois do uso, não deixe a cápsula, a pastilha ou o pó de café muito tempo na gaveta para o café. Jogar fora a cápsula, a pastilha ou o pó de café usados e lavar a gaveta para o café.
- Não desmontar o aparelho. Não há partes internas a utilizar ou limpar.

### **LIMPEZA E MANUTENÇÃO DO APARELHO**

---

**Antes de utilizar o aparelho pela primeira vez, ou depois de um período de inatividade, realizar um ciclo de limpeza dos circuitos internos.**

Para o ciclo de limpeza dos circuitos internos, inserir uma gaveta para o café sem nenhuma cápsula, pastilha ou pó de café em seu interior (Fig. 16). Preparar o café. O aparelho iniciará a produzir água.

Ao final do processo de limpeza, o aparelho estará pronto ao uso.

Uma limpeza regular e quotidiana permite manter o aparelho eficiente, assim como prolongar a duração da vida útil do mesmo.

#### **Limpeza do corpo do aparelho**

- Limpe as partes fixas do aparelho usando um pano húmido não abrasivo para não danificar o revestimento. Enxugar com um pano seco.

#### **Limpeza das gavetas para o café**

Após o uso, jogar fora a cápsula, a pastilha ou o pó de café usados e lavar a gaveta para o café com água corrente. Enxugar com um pano seco.

#### **Limpeza da bandeja de recolha de gotas**

Esvaziar a bandeja de recolha de gotas regularmente.

Lavar a bandeja de recolha de gotas e a grelha para apoiar as chávenas com água fresca.

Enxugar com um pano seco.

#### **Limpeza do depósito da água**

- Limpar periodicamente o interior do depósito da água com uma esponja ou com um pano humedecido. Enxugar com um pano seco.

## **Descalcificação**

Uma manutenção e uma limpeza regulares conservam e mantêm o aparelho eficiente por mais tempo, limitando significativamente os riscos de formação de depósitos de calcário no aparelho. Se, depois de algum tempo, o funcionamento do aparelho estiver comprometido, após o uso frequente de água dura e muito calcária, pode-se efetuar a descalcificação do aparelho para eliminar a avaria.

Utilizar um produto de descalcificação à base de ácido cítrico. Este produto pode ser encontrado facilmente num Centro de Assistência autorizado.

### **O Fabricante não assume nenhuma responsabilidade por danos aos componentes internos do aparelho causados pelo uso de produtos não conformes devido à presença de aditivos químicos.**

Continuar como indicado a seguir:

- 1 Remover o depósito da água (B) do aparelho.
- 2 Abrir a tampa do depósito da água (Fig. 10).
- 3 Encher o depósito com água natural fresca até o nível MAX (Fig. 12).
- 4 Adicionar o produto de descalcificação no interior do depósito da água na percentagem aconselhada pelo fornecedor da solução.

### **Não utilizar vinagre ou outros produtos de descalcificação não autorizados pelo fabricante.**

- 5 Fechar a tampa do depósito da água (Fig. 13).
- 6 Inserir o depósito da água em seu alojamento (Fig. 14).
- 7 Levantar a alavanca de bloqueio/desbloqueio (L).
- 8 Inserir uma gaveta para o café sem nenhuma cápsula, pastilha ou pó de café em seu interior.
- 9 Abaixar a alavanca de bloqueio/desbloqueio .
- 10 Inserir o moinho na ficha elétrica (Fig. 18).
- 11 Posicionar um recipiente na grelha para apoiar as chávenas (E) (Fig. 19).
- 12 Pressionar o botão ligar/desligar (N). Aguardar até quando os sinalizadores luminosos dos botões de ligar/desligar, café curto e café longo ficarem acesos com iluminação fixa.
- 13 Pressionar o botão do café longo (O).

Terá início o processo de descalcificação. A solução contida no depósito da água iniciará a sair pelo bico da gaveta para o café.

- 14 Preparar o café longo algumas vezes até quando a água do depósito terminar.
- 15 Repetir a operação de enchimento do depósito.
- 16 Repetir duas vezes o processo de descalcificação com água natural fresca e limpa para eliminar possíveis resíduos de produto de descalcificação.

## **PÔR O APARELHO FORA DE SERVIÇO**

Em caso de não utilização do aparelho, desconectar a ficha de alimentação da tomada elétrica. Em caso de eliminação, deve-se efetuar a separação dos vários materiais utilizados para a fabricação do aparelho, e eliminá-los em função da composição de cada um, respeitando as disposições de lei vigentes no País de utilização.

## GUIA PARA A SOLUÇÃO DE ALGUNS INCONVENIENTES

Em caso de anomalias de funcionamento, desligar imediatamente o aparelho e desconectar a ficha da tomada elétrica.

PROBLEMAS	CAUSAS	SOLUÇÕES
O aparelho não funciona.	A ficha do cabo de alimentação do aparelho não está conectada à tomada elétrica.	Inserir a ficha na tomada elétrica e ligar o aparelho. Verificar o estado do cabo de alimentação e da ficha. Se o problema persistir, entre em contato com um Centro de Assistência autorizado.
O aparelho emite 3 beeps e não funciona.	Gaveta para o café não inserida em seu alojamento.	Inserir a gaveta para o café em seu alojamento.
		Se o problema persistir, entre em contato com um Centro de Assistência autorizado.
A temperatura do café é baixa.		Inserir uma gaveta para o café sem nenhuma cápsula, pastilha ou pó de café em seu interior. Pressionar o botão do café longo ou o botão do café curto. A água que sai do bico irá aquecer a chávina de café. Em seguida, extrair o café.
O aparelho produz um ruído estranho durante a produção do vapor.	Há pouca água e a bomba não está a aspirar.	Certifique-se que o depósito da água (B) esteja corretamente inserido e contenha uma quantidade suficiente de água. Se necessário, encher o depósito com água natural fresca até o nível MAX.
O aparelho demora muito para aquecer.	Quantidade excessiva de calcário nos circuitos internos do aparelho.	Efetuar a descalcificação (consultar o parágrafo "Descalcificação").
Não há produção do café ou a produção é muito lenta.	Pó de café moído muito fino.	Tentar utilizar uma mistura com um grau de moagem mais grosso.
	O depósito da água (B) não está inserido corretamente.	Para garantir o funcionamento correto do aparelho, pressionar o depósito da água até o fundo.
	Há pouca água e a bomba não está a aspirar.	Certifique-se que o depósito da água (B) esteja corretamente inserido e contenha uma quantidade suficiente de água. Se necessário, encher o depósito com água natural fresca até o nível MAX.
	Depósito vazio.	Encher o depósito com água natural fresca até o nível MAX (Fig. 12).
	Quantidade excessiva de calcário nos circuitos internos do aparelho.	Efetuar a descalcificação (consultar o parágrafo "Descalcificação").
O creme do café não é bom.		Tentar compactar melhor o pó de café. Utilizar o medidor (D) fornecido com o aparelho.
Dificuldade em extrair a gaveta para o café após a extração do café.	Pó de café moído muito fino. A cápsula poderia ainda estar sob pressão.	Aguardar que a pressão acumulada seja descarregada. Levantar a alavanca de bloqueio/desbloqueio (L). Extrair a gaveta para o café.



<b>PROBLEMAS</b>	<b>CAUSAS</b>	<b>SOLUÇÕES</b>
Saída de café pelas bordas da gaveta para o café.	Provavelmente, na gaveta para o café foi colocada uma quantidade excessiva de pó de café, o que impediu o fechamento correto da tampa da gaveta para o café.	Retirar a gaveta para o café e limpar o alojamento da gaveta (K). Repetir a operação, colocando na gaveta para o café, a quantidade correta de café. Utilizar um medidor de pó de café.

\*Nespresso®, Nescafé® e Dolce Gusto® são marcas registradas da Société Des Produits Nestlé S/A. De'Longhi Appliances S.r.l. é uma sociedade autônoma não ligada à Luigi Lavazza S.p.A. e à Société Des Produits Nestlé S/A.

## VEILIGHEIDSWAARSCHUWINGEN

---

### LEES VOOR HET GEBRUIK AANDACHTIG DE INSTRUCTIES DOOR.

- Het apparaat is vervaardigd in overeenstemming met de toepasselijke specifieke Europese regelgeving en alle voor de gebruiker mogelijk gevaarlijke delen zijn beveiligd. Lees deze handleiding zorgvuldig voor het gebruik door. Gebruik het apparaat uitsluitend voor het beoogde doel om mogelijk letsel en schade te voorkomen. Houd deze handleiding altijd binnen handbereik voor latere raadpleging. Als u dit apparaat aan andere personen wilt overdoen, denk er dan aan deze instructies ook mee te geven.
- Het apparaat is ontworpen voor huishoudelijk gebruik of gebruik in omgevingen die op de huiselijke lijken, zoals bijvoorbeeld:
  - keukentjes voor winkel- en kantoorpersoneel en andere professionele vertrekken
  - boerderijen
  - hotels, motels, bed & breakfasts en andere logiesfaciliteiten (voor gebruik door de betreffende gasten).
- Wij wijzen iedere verantwoordelijkheid af voor een onjuist gebruik of gebruik voor andere doeleinden dan die zijn voorzien in deze handleiding. Bovendien vervalt bij oneigenlijk gebruik elke vorm van garantie.
- Het is raadzaam de originele verpakkingen te bewaren, aangezien geen gratis assistentie wordt verleend als het product defect raakt bij het versturen naar een erkend servicecentrum doordat het niet goed is verpakt.
- Om de veiligheid van het apparaat niet op het spel te zetten, gebruikt u alleen originele reserveonderdelen en accessoires die door de fabrikant zijn goedgekeurd.
- Het apparaat voldoet aan de (EG) verordening nr.1935/2004 van 27/10/2004 inzake materialen bestemd om met levensmiddelen in contact te komen.



### **Gevaar voor kinderen**

- Het apparaat kan worden gebruikt door kinderen die ouder zijn dan 8 jaar en door personen met beperkte lichamelijke, zintuiglijke of geestelijke vermogens, of personen zonder ervaring en kennis, maar uitsluitend als ze door een verantwoordelijke persoon worden begeleid of als ze goede instructies hebben gekregen en ze de instructies en gevaren bij het gebruik van het apparaat hebben begrepen.
- Kinderen mogen niet met het apparaat spelen.
- De schoonmaak- en onderhoudswerkzaamheden die door de gebruiker moeten worden verricht, mogen niet door kinderen worden uitgevoerd, tenzij ze ouder zijn dan 8 jaar en dit onder toezicht gebeurt.
- Houd het apparaat en de stroomkabel altijd buiten bereik van kinderen jonger dan 8 jaar.
- Laat de stroomkabel niet op een plek hangen waar hij door een kind beetgepakt kan worden.
- Zet het apparaat zodanig neer dat kinderen niet bij de hete delen kunnen komen.

- Houd de verpakkingsmaterialen buiten het bereik van kinderen, aangezien deze een bron van gevaar kunnen vormen.
- Mocht u dit apparaat willen weggooien, dan bevelen wij aan om het onbruikbaar te maken door de stroomkabel door te snijden. Verder bevelen wij aan om die delen van het apparaat onschadelijk te maken die een gevaar kunnen vormen, vooral voor kinderen die het apparaat kunnen gebruiken om ermee te spelen.



### **Gevaar als gevolg van elektriciteit**

- Voordat u het apparaat op het elektriciteitsnet aansluit, controleert u of de spanning die op het plaatje onder het apparaat is aangegeven, overeenkomt met die van het plaatselijke elektriciteitsnet.
- Het gebruik van niet door de fabrikant goedgekeurde verlengsnoeren kan schade en ongelukken veroorzaken.
- Sluit het apparaat altijd aan op een geaard stopcontact.
- Sluit geen enkel ander apparaat dat veel stroom verbruikt (kacheltjes, strijkijzers, radiatoren) op hetzelfde stopcontact aan. Gevaar voor elektrische overbelasting.
- Trek nooit aan de stroomkabel of het apparaat zelf om de stekker uit het stopcontact te halen.
- Zorg dat de onderdelen die onder spanning staan nooit in aanraking komen met water: hierdoor kan kortsluiting ontstaan!
- Zorg ervoor dat de stroomkabel niet in aanraking komt met scherpe delen.
- De stroomkabel mag niet in aanraking komen met hete oppervlakken.
- Dompel het apparaat niet in water of andere vloeistoffen.
- Gebruik het apparaat niet als u natte handen heeft of op blote voeten loopt.
- Schakel het apparaat uit zelfs wanneer het gedurende korte tijd niet wordt gebruikt en haal de stekker altijd uit het stopcontact.
- Laat het apparaat niet onbeheerd achter terwijl de stekker in het stopcontact zit.



### **Let op – schade aan materialen**

- Zet het apparaat op een stevig en droog oppervlak.
- Zet het apparaat niet op hete oppervlakken of in de buurt van open vlammen, om te voorkomen dat de coating beschadigd raakt.
- Zet het apparaat niet in de buurt van brandbaar materiaal (bijvoorbeeld stoffen, gordijnen).
- Het apparaat mag niet via externe tijdschakelaars of apart op afstand bediende installaties worden gevoed.
- Zet het apparaat, of leg de stroomkabel, niet in de buurt van of op warme elektrische- of gasfornuizen, of in de buurt van een magnetron.
- Gebruik het apparaat niet in de openlucht.
- Gebruik het apparaat niet zonder water, omdat de pomp dan kan doorbranden.
- Stel het apparaat niet bloot aan weersinvloeden (bijvoorbeeld regen, zon).

- Zet het apparaat niet in een ruimte met een temperatuur die lager is dan 0°C, aangezien het in de interne circuits achtergebleven water dan kan bevriezen en schade kan veroorzaken.



### **Gevaar voor schade door andere oorzaken**

- Pak de behuizing van het apparaat vast om het op te tillen.
- Zet het apparaat in een goed verlichte, schone ruimte met een gemakkelijk toegankelijk stopcontact.
- Het apparaat moet op een stevige ondergrond worden gebruikt en ook als het niet wordt gebruikt moet het op een stevige ondergrond staan.
- Het apparaat mag niet worden gebruikt als het is gevallen, of als er zichtbare schade is. Gebruik het apparaat niet als de stroomkabel of de stekker beschadigd zijn, of als het apparaat zelf defect is. Om iedere vorm van gevaar te voorkomen moeten alle reparaties, waaronder ook de vervanging van de stroomkabel, uitsluitend worden verricht door een erkende Servicedienst of door erkende vakmensen.



Voor een correcte verwijdering van het product in overeenstemming met de Europese Richtlijn 2012/19/EU wordt u verzocht de instructies te lezen die bij het product zijn gevoegd.

### **• BEWAAR DEZE INSTRUCTIES ALTIJD.**



### **VEILIGHEIDSWAARSCHUWINGEN VOOR TIJDENS HET GEBRUIK**

- Dit apparaat kan worden gebruikt om koffie te maken van gemalen koffie, koffiepads en capsules. Gebruik alleen koffiepads met het ESE-merk.
- Dit apparaat is uitsluitend ontworpen voor privégebruik en moet dus als ongegeschikt worden geacht voor commerciële of industriële doeleinden. De fabrikant heeft geen enkel ander gebruik voorzien en wijst dus elke vorm van aansprakelijkheid af voor schade die wordt veroorzaakt door een oneigenlijk gebruik van het apparaat zelf. Bovendien vervalt bij oneigenlijk gebruik elke vorm van garantie.
- Rol de stroomkabel voor het gebruik helemaal af.
- Schakel het apparaat altijd uit en haal de stekker van de stroomkabel uit het stopcontact, voordat u het reservoir met water vult. Gevaar voor elektrische schok.
- Zorg dat het MAX-niveau nooit wordt overschreden.
- Vul het reservoir alleen met vers, koolzuurvrij water. Gebruik geen koolzuurhoudend, heet, lauw water, of enige andere vloeistof die het apparaat zou kunnen beschadigen.
- Controleer of het waterreservoir goed is aangebracht, anders kan het apparaat geen koffie afgeven.
- Breng de koffielade altijd in het apparaat aan alvorens koffie te zetten.
- Sommige koffielades hebben scherpe naalden aan de binnen- en onderkant. Kom tijdens het gebruik en schoonmaken niet aan de scherpe delen van de koffielades.

- Gebruik het apparaat niet zonder de capsule, koffiepads of gemalen koffie in de koffielade te doen.
- Controleer of de capsule in de gekozen koffielade kan worden gebruikt. Gebruik hem anders niet.
- Doe niet te veel gemalen koffie in de koffielade. Het kan lastig zijn om de lade op zijn plaats aan te brengen.
- Gebruik geen reeds gebruikte capsules, koffiepads of gemalen koffie.
- Controleer of de koffielade goed op zijn plaats is aangebracht.
- Gevaar voor brandwonden doordat het kopje valt tijdens de afgifte. Controleer of het kopje stevig en op de juiste manier op het kopjesrooster is gezet. Gebruik geen kopjes die te groot zijn voor de breedte van het kopjesrooster.
- Gevaar voor brandwonden veroorzaakt door heetwaterspatters en hete stoom, die uit het tuitje van de koffielade kunnen komen.
- Haal de vergrendel/ontgrendelhendel van de lade niet omhoog tijdens de koffieafgifte.
- Kom tijdens de werking van het apparaat of tijdens de eerste minuten dat het uitgeschakeld is niet aan de hete delen en de koffielades. Wacht tot de warme delen afgekoeld zijn en pak de koffielades alleen aan de handgreep vast.
- Verwijder het waterreservoir of de koffielades nooit terwijl het apparaat werkt.
- Maak de koffielade na gebruik los en verwijder hem langzaam. Eventuele restdruk kan spatters veroorzaken.

## BESCHRIJVING VAN DE ONDERDELEN

---

A - Deksel van het waterreservoir	I - Lade voor koffiepads en gemalen koffie
B - Waterreservoir	J - Stroomsnoer
C - Behuizing van het apparaat	K - Plaats van de koffielade
D - Maatschepje	L - Vergrendel/ontgrendelhendel
E - Kopjesrooster	M - Knop voor sterke koffie
F - Lekbak	N - Aan-uittoets
G - Lade voor Nespresso®-capsule	O - Knop voor gewone koffie
H - Lade voor Dolce Gusto®-capsule	

## HET APPARAAT GEBRUIKEN

---

Zet het apparaat niet in werking als het beschadigd is.

**Als de koffielade niet in het apparaat zit, kan er geen koffie worden gezet. Door op de knop voor sterke koffie of op de knop voor gewone koffie te drukken, laat het apparaat drie geluidssignalen horen die aangeven dat de koffielade op zijn plaats moet worden aangebracht.**

Indien men dit wil, kan het kopjesrooster en de lekbak op verschillende plaatsen worden aangebracht, afhankelijk van de afmetingen van de gebruikte kop waar de koffie in moet lopen.

Voor grote koppen:

- 1 Verwijder het kopjesrooster (E) en de lekbak (F) (Afb. 80).
- 2 Zet de kop op de basis van het apparaat (Afb. 81).

Voor koffiekopjes:

- 1 Verwijder het kopjesrooster (E) en de lekbak (F).
- 2 Breng het kopjesrooster en de lekbak aan ter hoogte van de gaten in het apparaat (Afb. 83).
- 3 Zet een kopje op het kopjesrooster (Afb. 84).

### De sterkte van de koffie instellen

De sterkte van de koffie kan worden ingesteld. De sterkte van de koffie heeft effect op de smaak van de koffie, die meer of minder sterk kan zijn, en op de kwaliteit van het cremalaagje. Probeer deze parameter te veranderen om de perfecte smaak voor uw koffie te vinden.

- 1 Druk op de aan-uitknop (N). Wacht tot de lampjes van de aan-uitknop, de knop voor sterke koffie en de knop voor gewone koffie vast gaan branden.
- 2 Druk op de knop voor sterke koffie (M) of op de knop voor gewone koffie (O) en houd deze 5 seconden ingedrukt. De lampjes van de aan-uitknop, de knop voor sterke koffie en de knop voor gewone koffie knipperen.
- 3 Laat de knop voor sterke koffie of de knop voor gewone koffie weer los. Het lampje van de knop van de gekozen koffie begint te knipperen. Het lampje van de aan-uitknop gaat vast branden en het knopje van de niet-gekozen koffie gaat uit.

Stel de sterkte van de koffie nu in.

- 4 Druk op de knop voor sterke koffie of op de knop voor gewone koffie. Er begint nu koffie uit het apparaat te komen.
- 5 Wanneer de gewenste hoeveelheid koffie is bereikt, drukt u opnieuw op de knop voor sterke koffie of op de knop voor gewone koffie.

De tijd die verstreken is, stelt de nieuwe sterkte van de sterke of de gewone koffie in.

Om de sterkte van de gewone of sterke koffie terug te zetten:

- 1 Druk op de aan-uitknop om het apparaat uit te schakelen.
- 2 Houd de knoppen voor sterke en gewone koffie tegelijkertijd 3 seconden ingedrukt.

De lampjes van de aan-uitknop, de knop voor sterke koffie en de knop voor gewone koffie knipperen. De sterkte van de sterke koffie en de gewone koffie keert terug naar de aanvankelijke hoeveelheid.

### Stand-bystand

Dit apparaat is voorzien van een automatische stand-bystand in overeenstemming met de nieuwe regelgeving inzake energieverbruik.

Wanneer het apparaat gedurende 30 minuten niet wordt gebruikt, gaan de lampjes van de aan-uitknop, de knop voor sterke koffie en de knop voor gewone koffie uit en gaat het apparaat over op de stand-bystand.

Druk op de aan-uitknop om het apparaat weer in te schakelen.



## **VEILIGHEIDSWAARSCHUWINGEN VOOR HET SCHOONMAKEN EN ONDERHOUD**

---

- Alle beschreven schoonmaak- en onderhoudswerkzaamheden moeten worden verricht bij uitgeschakeld apparaat en met de stekker uit het stopcontact verwijderd.
- Trek de stekker uit het stopcontact en wacht tot de hete delen zijn afgekoeld alvorens reinigings- en onderhoudswerkzaamheden te verrichten.
- Na de stekker uit het stopcontact te hebben gehaald en de hete onderdelen te hebben laten afkoelen, maakt u het apparaat uitsluitend schoon met een niet-schurend, iets bevochtigd doekje met een paar druppels neutraal, niet-agressief reinigingsmiddel. Gebruik nooit oplosmiddelen, omdat ze de plastic delen beschadigen.
- Wacht tot de gebruikte capsule, de koffiepads of de gemalen koffie is afgekoeld voordat u deze verwijdert en de binnenkant van de koffielade schoonmaakt.
- Laat de gebruikte capsule, koffiepads of gemalen koffie na gebruik niet lang in de koffielade zitten. Gooi de gebruikte capsule, koffiepads of gemalen koffie weg en was de koffielade af.
- Demonteer het apparaat niet. Er zijn geen interne delen die moeten worden gebruikt of worden schoongemaakt.

### **HET APPARAAT SCHOONMAKEN EN ONDERHOUDEN**

---

**Voordat u het apparaat voor het eerst gebruikt of nadat het gedurende een tijdje niet is gebruikt, verricht u een schoonmaakcyclus van de interne circuits.**

Voor de schoonmaakcyclus van de interne circuits brengt u een koffielade aan zonder capsule, koffiepads of gemalen koffie (Afb. 16). Maak de koffie. Er begint nu water uit het apparaat te komen.

Na de schoonmaakcyclus is het apparaat klaar voor gebruik.

Door het apparaat regelmatig en dagelijks schoon te maken blijft het in goede staat en wordt de levensduur verlengd.

#### **De behuizing van het apparaat schoonmaken**

- Maak de vaste onderdelen van het apparaat met een vochtig, niet-schurend doekje schoon om de coating niet te beschadigen. Met een droge doek afdrogen.

#### **De koffielades schoonmaken**

Gooi de gebruikte capsule, koffiepads of gemalen koffie weg en was de koffielade onder stromend water af. Met een droge doek afdrogen.

#### **De lekbak schoonmaken**

Maak de lekbak regelmatig schoon.

Was de lekbak en het kopjesrooster met schoon water af.

Met een droge doek afdrogen.

#### **Het waterreservoir schoonmaken**

- Maak de binnenkant van het waterreservoir regelmatig met een sponsje of een vochtig doekje schoon. Met een droge doek afdrogen.

## Ontkalken

Regelmatig onderhoud en een regelmatige schoonmaakbeurt beschermen het apparaat en zorgen ervoor dat het langer goed blijft werken, doordat er een aanzienlijk kleiner risico is dat er kalkaanslag in het apparaat ontstaat. Als het apparaat na verloop van tijd minder goed blijkt te werken doordat er vaak hard en kalkrijk water wordt gebruikt, ontkalkt u het apparaat om de gebreken te verhelpen.

Gebruik een ontkalker op basis van citroenzuur. Dit product is eenvoudig verkrijgbaar bij een erkend servicecentrum.

**De fabrikant wijst elke vorm van verantwoordelijkheid af voor schade aan de onderdelen in het apparaat veroorzaakt door het gebruik van verkeerde producten met chemische additieven.**

Ga als volgt te werk:

- 1 Haal het waterreservoir (B) uit het apparaat.
- 2 Open het deksel van het waterreservoir (Afb. 10).
- 3 Vul het reservoir met vers water tot het MAX. niveau (Afb. 12).
- 4 Doe de ontkalker in het waterreservoir in het percentage dat wordt aanbevolen door de leverancier van de oplossing.

**Gebruik geen azijn of andere ontkalkers die niet door de fabrikant zijn toegestaan.**

- 5 Sluit het deksel van het waterreservoir (Afb. 13).
- 6 Zet het waterreservoir op zijn plaats (Afb. 14).
- 7 Doe de vergrendel/ontgrendelhendel (L) omhoog.
- 8 Breng een koffielade aan zonder capsule, koffiepads of gemalen koffie.
- 9 Doe de vergrendel/ontgrendelhendel omlaag.
- 10 Steek de stekker in het stopcontact (Afb. 18).
- 11 Zet een kannetje op het kopjesrooster (E) (Afb. 19).
- 12 Druk op de aan-uitknop (N). Wacht tot de lampjes van de aan-uitknop, de knop voor sterke koffie en de knop voor gewone koffie vast gaan branden.
- 13 Druk op de knop voor gewone koffie (O).

Het ontkalkingsproces begint nu. De oplossing in het waterreservoir begint uit het uitlooptuigtje van de koffielade te stromen.

- 14 Zet meerdere keren gewone koffie tot het water in het waterreservoir op is.
- 15 Vul het reservoir opnieuw.
- 16 Herhaal het ontkalkingsproces twee keer met vers, schoon, koolzuurvrij water om eventuele resten ontkalker te verwijderen.

## BUITENWERKINGSTELLING

---

Indien het apparaat buiten werking wordt gesteld, moet de stekker uit het stopcontact worden gehaald. Als het apparaat wordt gesloopt, moeten de verschillende materialen die bij de vervaardiging van het apparaat zijn gebruikt worden gescheiden en verwerkt op grond van hun samenstelling en de toepasselijke wetgeving in het land waar het wordt gebruikt.



## OVERZICHT VAN OPLOSSINGEN VOOR EEN AANTAL PROBLEMEN

Als het apparaat het niet goed doet, zet u het onmiddellijk uit en haalt u de stekker uit het stopcontact.

PROBLEMEN	OORZAKEN	OPLOSSINGEN
Het apparaat doet het niet.	De stekker van de stroomkabel van het apparaat zit niet in het stopcontact.	Steek de stekker in het stopcontact en schakel het apparaat in. Controleer de staat van de stroomkabel en de stekker. Als het probleem niet opgelost is, neemt u contact op met een erkend servicecentrum.
Het apparaat laat 3 pieptonen horen en doet het niet.	De koffielade is niet op zijn plaats aangebracht.	Breng de koffielade op zijn plaats aan. Als het probleem niet opgelost is, neemt u contact op met een erkend servicecentrum.
De temperatuur van de koffie is te laag.		Breng een koffielade aan zonder capsule, koffiepad of gemalen koffie. Druk op de knop voor gewone koffie of op de knop voor sterke koffie. Het afgegeven water verwarmt het koffiekopje. Maak vervolgens koffie.
Het apparaat maakt een raar geluid tijdens de koffieafgifte.	Er is weinig water en de pomp zuigt niet aan.	Controleer of het waterreservoir (B) goed is aangebracht en of er voldoende water inzit. Vul het reservoir indien nodig met vers water tot het MAX-niveau.
Het apparaat doet er te lang over om op te warmen.	Te veel kalk in de interne circuits van het apparaat.	Ontkalk het apparaat (raadpleeg de paragraaf "Ontkalken").
Er komt geen koffie uit het apparaat, of de koffie loopt te langzaam door.	De koffie is te fijn gemalen.	Probeer een grovere maling te gebruiken.
	Het waterreservoir (B) is niet goed aangebracht.	Om de goede werking van het apparaat te garanderen, drukt u het waterreservoir helemaal op zijn plaats.
	Er is weinig water en de pomp zuigt niet aan.	Controleer of het waterreservoir (B) goed is aangebracht en of er voldoende water inzit. Vul het reservoir indien nodig met vers water tot het MAX-niveau.
	Het reservoir is leeg.	Vul het reservoir met vers water tot het MAX. niveau (Afb. 12).
	Te veel kalk in de interne circuits van het apparaat.	Ontkalk het apparaat (raadpleeg de paragraaf "Ontkalken").
Er zit geen mooi cremalaagje op de koffie.		Probeer de gemalen koffie beter aan te drukken. Gebruik de bijgeleverde maatlepel (D).
Het is lastig om de koffielade na het koffiezetten van zijn plaats te nemen.	De koffie is te fijn gemalen. Het kan zijn dat er nog te veel druk op de capsule staat.	Wacht tot de opgehoopte druk is afgelaten. Doe de vergrendel/ontgrendelhendel (L) omhoog. Verwijder de koffielade.

PROBLEMEN	OORZAKEN	OPLOSSINGEN
Er lekt koffie uit de randen van de koffielade.	Waarschijnlijk is er een te grote hoeveelheid gemalen koffie in de koffielade gedaan waardoor het deksel van de koffielade niet goed kon sluiten.	Neem de koffielade weg en maak de plaats ervan schoon (K). Herhaal de handeling met de juiste hoeveelheid koffie in de koffielade. Gebruik een maatlepel gemalen koffie.

\*Nespresso®, Nescafé® en Dolce Gusto® zijn geregistreerde handelsmerken van Soci  t   Des Produits Nestl   S/A. De' Longhi Appliances S.r.l. is een onafhankelijke onderneming, die niet verbonden is met Luigi Lavazza S.p.A. en Soci  t   Des Produits Nestl   S/A.



## ΠΡΟΕΙΔΟΠΟΙΗΣΕΙΣ ΑΣΦΑΛΕΙΑΣ

### ΔΙΑΒΑΣΤΕ ΠΡΟΣΕΚΤΙΚΑ ΤΙΣ ΟΔΗΓΙΕΣ ΠΡΙΝ ΤΗ ΧΡΗΣΗ.

- Η συσκευή έχει κατασκευαστεί σύμφωνα με τους κείμενους ειδικούς ευρωπαϊκούς κανονισμούς και παρέχει προστασία όλων των μερών που ενδέχεται να παρουσιάσουν κίνδυνο για τον χρήστη. Διαβάστε προσεκτικά το παρόν εγχειρίδιο πριν τη χρήση. Χρησιμοποιείτε τη συσκευή αποκλειστικά για τη χρήση για την οποία προορίζεται προκειμένου να αποφύγετε τυχόν ατυχήματα και ζημιές. Φυλάξτε το παρόν εγχειρίδιο για να το συμβουλευέστε όποτε χρειάζεται. Σε περίπτωση που σκοπεύετε να δώσετε τη συσκευή αυτή σε κάποιο άλλο άτομο, φροντίστε να παραδώσετε και το παρόν εγχειρίδιο.
- Η συσκευή είναι σχεδιασμένη για να χρησιμοποιείται σε οικιακούς ή παρόμοιους χώρους, όπως για παράδειγμα:
  - στις κουζίνες καταστημάτων που προορίζονται αποκλειστικά για το προσωπικό, στα γραφεία και σε άλλους επαγγελματικούς χώρους
  - στα αγροκτήματα
  - στα ξενοδοχεία, στις πανσιόν, στα καταλύματα bed & breakfast και σε άλλα καταλύματα (προς χρήση από τους επισκέπτες).
- Δεν φέρουμε καμία ευθύνη για λανθασμένη ή διαφορετική χρήση της συσκευής σε σχέση με όσα προβλέπονται στο παρόν εγχειρίδιο. Η ακατάλληλη χρήση επίσης επισύρει την ακύρωση κάθε μορφής εγγύησης.
- Συνιστάται να φυλάσσετε τα υλικά της αρχικής συσκευασίας, δεδομένου ότι δεν προβλέπεται δωρεάν τεχνική υποστήριξη για τις ζημιές που προκλήθηκαν από ακατάλληλη συσκευασία του προϊόντος κατά την αποστολή του σε ένα εξουσιοδοτημένο κέντρο τεχνικής υποστήριξης.
- Για να μην θέσετε σε κίνδυνο την ασφάλεια του προϊόντος, χρησιμοποιείτε αποκλειστικά γνήσια ανταλλακτικά και εξαρτήματα που φέρουν την εξουσιοδότηση του Κατασκευαστή.
- Η συσκευή συμμορφώνεται με τον Κανονισμό (ΕΚ) Αρ. 1935/2004 της 27/10/2004 περί υλικών που προορίζονται να έρθουν σε επαφή με τρόφιμα.

### **Κίνδυνος για μικρά παιδιά**

- Η συσκευή μπορεί να χρησιμοποιηθεί από παιδιά ηλικίας μεγαλύτερης των 8 ετών και από άτομα με μειωμένες σωματικές, αισθητηριακές και διανοητικές ικανότητες, ή από άτομα που δεν έχουν την απαιτούμενη πείρα και γνώσεις μόνο υπό την επίβλεψη ενός υπεύθυνου ή εάν έχουν διαβάσει και κατανοήσει τις οδηγίες και τους κινδύνους που προκύπτουν κατά τη χρήση της συσκευής.
- Τα μικρά παιδιά δεν πρέπει να παίζουν με τη συσκευή.
- Οι εργασίες καθαρισμού και συντήρησης της συσκευής που είναι αρμοδιότητα του χρήστη δεν πρέπει να εκτελούνται από παιδιά ηλικίας μικρότερης των 8 ετών χωρίς την επίβλεψη ενός ενήλικα.

- Φυλάσσετε πάντα τη συσκευή και το καλώδιο τροφοδοσίας μακριά από παιδιά ηλικίας μικρότερης των 8 ετών.
- Μην αφήνετε το καλώδιο να κρέμεται σε σημείο που μπορεί να το πιάσει ένα μικρό παιδί.
- Τοποθετήστε τη συσκευή έτσι ώστε τα μικρά παιδιά να μην φτάνουν να αγγίζουν τα καυτά μέρη της.
- Τα υλικά της συσκευασίας δεν πρέπει να αφήνονται σε σημείο όπου φτάνουν τα παιδιά γιατί αποτελούν πηγή κινδύνου.
- Όταν αποφασίσετε να απορρίψετε τη συσκευή, συνιστάται να την αχρηστέψετε κόβοντας το καλώδιο τροφοδοσίας. Συνιστάται επίσης να καταστήσετε ακίνδυνα τα μέρη της συσκευής που μπορεί να αποτελέσουν πηγή κινδύνου, ιδιαίτερα για μικρά παιδιά που ενδέχεται να παίξουν με τη συσκευή.

#### **Κίνδυνος από ηλεκτρικό ρεύμα**

- Πριν συνδέσετε τη συσκευή στην πρίζα του ηλεκτρικού ρεύματος, βεβαιωθείτε πως η τάση που αναγράφεται στην πινακίδα τεχνικών χαρακτηριστικών στο κάτω μέρος της συσκευής αντιστοιχεί στην τάση δικτύου της περιοχής σας.
- Η χρήση μπαλαντέζας που δεν φέρει την εξουσιοδότηση του κατασκευαστή της συσκευής μπορεί να προκαλέσει ζημιές και ατυχήματα.
- Συνδέετε τη συσκευή πάντα σε μια γειωμένη πρίζα.
- Μην συνδέετε καμία άλλη συσκευή υψηλής ισχύος (σόμπες, σίδερα, καλοριφέρ) στην ίδια ηλεκτρική πρίζα. Κίνδυνος ηλεκτρικής υπερφόρτωσης.
- Μην τραβάτε ποτέ το καλώδιο τροφοδοσίας ή την ίδια τη συσκευή για να βγάλετε το φις από την πρίζα του ρεύματος.
- Μην βρέχετε ποτέ τα μέρη της συσκευής που έχουν ηλεκτρική τάση: κίνδυνος βραχυκυκλώματος!
- Μην αφήνετε το καλώδιο τροφοδοσίας να έρθει σε επαφή με αιχμηρές επιφάνειες ή γωνίες.
- Το ηλεκτρικό καλώδιο δεν πρέπει να έρχεται σε επαφή με ζεστές επιφάνειες.
- Μην βυθίζετε τη συσκευή σε νερό ή άλλα υγρά.
- Μην χρησιμοποιείτε η συσκευή με βρεγμένα χέρια ή ξυπόλητοι.
- Σε περίπτωση που δεν την χρησιμοποιείτε, ακόμα και για σύντομο χρονικό διάστημα, σβήνετε τη συσκευή και να αποσυνδέετε πάντα το φις του καλωδίου τροφοδοσίας από την πρίζα του ρεύματος.
- Μην αφήνετε αφύλακτη τη συσκευή όταν είναι συνδεδεμένη στο ηλεκτρικό ρεύμα.

#### **Προσοχή – υλικές ζημιές**

- Τοποθετήστε τη συσκευή πάνω σε μια στεγνή και σταθερή επιφάνεια.
- Μην τοποθετείτε τη συσκευή πάνω σε πολύ ζεστές επιφάνειες ή κοντά σε γυμνές φλόγες προκειμένου να αποφύγετε ζημιές στην εξωτερική επιφάνειά της.
- Μην τοποθετείτε τη συσκευή κοντά σε εύφλεκτα υλικά (π.χ. υφάσματα, κουρτίνες).

- Η συσκευή δεν πρέπει να συνδέεται στο ρεύμα με εξωτερικούς χρονοδιακόπτες ή με ξεχωριστές διατάξεις που λειτουργούν εξ αποστάσεως.
- Μην τοποθετείτε τη συσκευή ή το καλώδιο τροφοδοσίας κοντά ή πάνω στα ζεστά μάτια της κουζίνας που λειτουργεί με ρεύμα ή γκάτζι ή κοντά στον φούρνο μικροκυμάτων.
- Μην χρησιμοποιείτε τη συσκευή σε υπαίθριο χώρο.
- Μην χρησιμοποιείτε ποτέ τη συσκευή χωρίς νερό, γιατί σε αυτήν την περίπτωση θα καεί η αντλία.
- Μην αφήνετε τη συσκευή εκτεθειμένη σε ατμοσφαιρικούς παράγοντες (π.χ. βροχή, ήλιο).
- Μην αφήνετε τη συσκευή σε χώρους με θερμοκρασία κάτω από 0 °C, καθώς το νερό που υπάρχει μέσα στα εσωτερικά κυκλώματα της συσκευής μπορεί να παγώσει και να προκαλέσει ζημιές.

### **Κίνδυνος ζημιάς από άλλες αιτίες**

- Πιάστε το σώμα της συσκευής για να την σκώσετε.
- Τοποθετήστε τη συσκευή σε έναν χώρο με επαρκή φωτισμό, καθαρό που να διαθέτει πρίζα σε σημείο με εύκολη πρόσβαση.
- Η συσκευή πρέπει να βρίσκεται πάνω σε σταθερή επιφάνεια όταν την χρησιμοποιείτε ή την αφήνετε προσωρινά να ξεκουραστεί.
- Η συσκευή δεν πρέπει να χρησιμοποιείται εάν έχει πέσει κάτω ή εάν έχει εμφανή σημάδια φθοράς. Μην χρησιμοποιείτε τη συσκευή εάν το ηλεκτρικό καλώδιο ή το φις παρουσιάζουν φθορές ή εάν η ίδια η συσκευή παρουσιάζει λειτουργική ανωμαλία. Όλες οι επισκευές, ακόμα και η αντικατάσταση του ηλεκτρικού καλωδίου, πρέπει να εκτελούνται μόνο σε ένα εξουσιοδοτημένο κέντρο τεχνικής υποστήριξης ή από εξουσιοδοτημένους τεχνικούς, ώστε να μην διατρέχετε κανέναν κίνδυνο.

 Για τη σωστή τελική διάθεση του προϊόντος σύμφωνα με την ευρωπαϊκή οδηγία 2012/19/ΕΕ συνιστούμε να διαβάσετε το έντυπο που παρέχεται με το προϊόν.

### **•ΦΥΛΑΣΣΕΤΕ ΠΑΝΤΑ ΤΙΣ ΠΑΡΟΥΣΕΣ ΟΔΗΓΙΕΣ.**

### **ΠΡΟΕΙΔΟΠΟΙΗΣΕΙΣ ΑΣΦΑΛΕΙΑΣ ΚΑΤΑ ΤΗ ΧΡΗΣΗ**

- Αυτή η συσκευή μπορεί να χρησιμοποιηθεί για να φτιάξετε καφέ σε σκόνη, με ταμπλέτα και κάψουλα. Χρησιμοποιείτε μόνο ταμπλέτες που φέρουν το τυποποιημένο σήμα προδιαγραφών ESE.
- Αυτή η συσκευή έχει σχεδιαστεί αποκλειστικά για ιδιωτική χρήση και συνεπώς θεωρείται ακατάλληλη για εμπορική ή βιομηχανική χρήση. Οποιαδήποτε άλλη χρήση της συσκευής δεν προβλέπεται από τον κατασκευαστή, που απαλλάσσεται από οποιαδήποτε ευθύνη για ζημιές κάθε φύσης, οι οποίες οφείλονται στην ακατάλληλη χρήση της συσκευής. Η ακατάλληλη χρήση επίσης επισύρει την ακύρωση κάθε μορφής εγγύησης.

- Ξετυλίξτε τελείως το καλώδιο τροφοδοσίας πριν τη χρήση.
- Σβήνετε πάντα τη συσκευή και βγάξτε το φινιρίσμα του καλωδίου τροφοδοσίας από την πρίζα του ηλεκτρικού ρεύματος πριν γεμίσετε το δοχείο με νερό. Κίνδυνος ηλεκτροπληξίας.
- Μην γεμίζετε ποτέ το δοχείο νερού πάνω από τη μέγιστη στάθμη MAX.
- Γεμίζετε το δοχείο νερού μόνο με φυσικό μεταλλικό νερό. Μην χρησιμοποιείτε ανθρακούχο, ζεστό ή χλιαρό νερό, ή οποιοδήποτε άλλο υγρό που μπορεί να κάνει ζημιά στη συσκευή.
- Βεβαιωθείτε ότι έχετε τοποθετήσει σωστά το δοχείο νερού διαφορετικά η συσκευή ενδέχεται να μην βγάλει καφέ.
- Τοποθετείτε πάντα το συρτάρι για τον καφέ στη συσκευή πριν φτιάξετε καφέ.
- Ορισμένα συρτάρια για τον καφέ έχουν κοφτερές ακίδες στο εσωτερικό και στο κάτω μέρος τους. Μην αγγίζετε τα κοφτερά μέρη των συρταριών για τον καφέ κατά τη χρήση ή τον καθαρισμό τους.
- Μην χρησιμοποιείτε τη συσκευή χωρίς προηγουμένως να έχετε τοποθετήσει την κάψουλα, την ταμπλέτα ή τη σκόνη του καφέ στο συρτάρι για τον καφέ.
- Βεβαιωθείτε ότι η κάψουλα μπορεί να χρησιμοποιηθεί στο συρτάρι για τον καφέ που έχετε επιλέξει, διαφορετικά μην την χρησιμοποιήσετε.
- Μην τοποθετείτε υπερβολικά μεγάλη ποσότητα σκόνη καφέ μέσα στο συρτάρι για τον καφέ. Ενδέχεται να δυσκολευτείτε να τοποθετήσετε το συρτάρι στην έδρα του.
- Μην χρησιμοποιείτε κάψουλες, ταμπλέτες ή σκόνη καφέ που έχετε ήδη χρησιμοποιήσει.
- Βεβαιωθείτε ότι έχετε τοποθετήσει σωστά το συρτάρι για τον καφέ στην έδρα του.
- Κίνδυνος εγκαυμάτων από τυχόν πτώση του φλιτζανιού κατά την παροχή. Βεβαιωθείτε ότι το φλιτζάνι είναι σταθερό και ότι έχει τοποθετηθεί σωστά στη σχάρα τοποθέτησης των φλιτζανιών. Μην χρησιμοποιείτε πολύ μεγάλα φλιτζάνια που υπερβαίνουν σε πλάτος τη σχάρα τοποθέτησης των φλιτζανιών.
- Κίνδυνος εγκαύματος από ζεστό νερό και ατμό που ενδέχεται να πιτσιλιστεί από το στόμιο του συρταριού για τον καφέ.
- Μην ανασηκώνετε τον μοχλό ασφάλισης/απασφάλισης κατά την παροχή καφέ.
- Μην αγγίζετε τα ζεστά μέρη της συσκευής και τα συρτάρια για τον καφέ όταν η συσκευή βρίσκεται σε λειτουργία ή για λίγα λεπτά αφότου σβήσει. Περιμένετε να κρυώσουν τα ζεστά μέρη και πιάνετε τα συρτάρια για τον καφέ μόνο από τη χειρολαβή που διαθέτουν.
- Μην αφαιρείτε ποτέ το δοχείο νερού ή τα συρτάρια για τον καφέ όταν η συσκευή βρίσκεται σε λειτουργία.
- Απελευθερώστε και αφαιρέστε αργά το συρτάρι για τον καφέ μετά τη χρήση. Σε περίπτωση που υπάρχει ακόμα πίεση, ενδέχεται να προκληθούν πιτσιλιές ή εκτόξευση νερού.

## ΠΕΡΙΓΡΑΦΗ ΤΩΝ ΕΞΑΡΤΗΜΑΤΩΝ

- |                                       |  |
|---------------------------------------|--|
| A - Καπάκι του δοχείου νερού          | I - Συρτάρι για ταμπλέτα και καφέ σε σκόνη |
| B - Δοχείο νερού                      | J - Καλώδιο τροφοδοσίας                    |
| C - Σώμα της συσκευής                 | K - Έδρα του συρταριού για τον καφέ        |
| D - Κυπελλάκι μέτρησης                | L - Μοχλός ασφάλισης/απασφάλισης           |
| E - Σχάρα τοποθέτησης των φλιτζανιών  | M - Πλήκτρο για καφέ κόρτο (εσπρέσο)       |
| F - Κάδος συλλογής υγρών              | N - Κουμπί για το άναμμα/σβήσιμο           |
| G - Συρτάρι για κάψουλα Nespresso®*   | O - Πλήκτρο για καφέ λούνγκο               |
| H - Συρτάρι για κάψουλα Dolce Gusto®* |  |

## ΧΡΗΣΗ ΤΗΣ ΣΥΣΚΕΥΗΣ

**Μην θέτετε σε λειτουργία τη συσκευή εάν έχει υποστεί βλάβη.**

**Εάν το συρτάρι για τον καφέ δεν έχει τοποθετηθεί στη συσκευή, δεν μπορεί να παρασκευαστεί καφέ. Όταν πατάτε το πλήκτρο για τον καφέ κόρτο ή για τον καφέ λούνγκο, η συσκευή εκπέμπει τρία ακουστικά σήματα που σας υπενθυμίζουν να τοποθετήσετε το συρτάρι για τον καφέ στην ειδική έδρα του.**

Εάν επιθυμείτε, μπορείτε να τοποθετήσετε τη σχάρα τοποθέτησης των φλιτζανιών και τον κάδο συλλογής υγρών σε διαφορετικές θέσεις ανάλογα με το μέγεθος του φλιτζανιού που χρησιμοποιείτε για τον καφέ.

Για τα μεγάλα φλιτζάνια:

- 1 Αφαιρέστε τη σχάρα τοποθέτησης των φλιτζανιών (E) και τον κάδο συλλογής υγρών (F) (Εικ. 80).
- 2 Τοποθετήστε το φλιτζάνι στη βάση της συσκευής (Εικ. 81).

Για τα φλιτζανάκια του καφέ:

- 1 Αφαιρέστε τη σχάρα τοποθέτησης των φλιτζανιών (E) και τον κάδο συλλογής υγρών (F).
- 2 Τοποθετήστε τη σχάρα τοποθέτησης των φλιτζανιών και τον κάδο συλλογής υγρών στο ύψος των οπίων επάνω στη συσκευή (Εικ. 83).
- 3 Τοποθετήστε το φλιτζάνι στη σχάρα τοποθέτησης των φλιτζανιών (Εικ. 84).

### Ρύθμιση της ποσότητας καφέ

Μπορείτε να ρυθμίσετε την ποσότητα του καφέ σας. Η ποσότητα καφέ επηρεάζει τη γεύση, πόσο δυνατός θα είναι αλλά και την ποιότητα της κρέμας. Δοκιμάστε να μεταβάλετε αυτήν την παράμετρο για να επιτύχετε την τέλεια γεύση για τον καφέ σας.

- 1 Πατήστε το πλήκτρο για το άναμμα/σβήσιμο (N). Περιμένετε να ανάψουν σταθερά οι ενδείξεις των πλήκτρων για το άναμμα/σβήσιμο, του καφέ κόρτο και του καφέ λούνγκο.
- 2 Πατήστε και κρατήστε πατημένο το πλήκτρο για τον καφέ κόρτο (M) ή το πλήκτρο για τον καφέ λούνγκο (O) για 5 δευτερόλεπτα. Αναβοσβήνουν οι ενδείξεις των πλήκτρων για το άναμμα/σβήσιμο, του καφέ κόρτο και του καφέ λούνγκο.
- 3 Απελευθερώστε το πλήκτρο για τον καφέ κόρτο ή το πλήκτρο για τον καφέ λούνγκο. Η λυχνία του πλήκτρου για το είδος καφέ που επιλέξατε αρχίζει να αναβοσβήνει. Η λυχνία του πλήκτρου για το άναμμα/σβήσιμο ανάβει σταθερά ενώ η λυχνία του πλήκτρου για τον καφέ που δεν επιλέξατε σβήνει.

Τώρα, μπορείτε να ρυθμίσετε την ποσότητα του καφέ σας.

- 4 Πατήστε το πλήκτρο για τον καφέ κόρτο ή το πλήκτρο για τον καφέ λούνγκο. Η συσκευή αρχίζει να βγάζει τον καφέ.
- 5 Εφόσον βγει η ποσότητα καφέ που επιθυμείτε, πατήστε ξανά το πλήκτρο για καφέ κόρτο ή το πλήκτρο για καφέ λούνγκο.

Η ρύθμιση της νέας ποσότητας για καφέ κόρτο ή λούνγκο ρυθμίζεται βάσει της χρονικής διάρκειας παρασκευής του τελευταίου καφέ.

Για να επαναφέρετε τη ρύθμιση της ποσότητας καφέ για καφέ κόρτο ή λούνγκο:

- 1 Πατήστε το πλήκτρο για το άναμμα/σβήσιμο για να σβήσετε τη συσκευή.
- 2 Κρατήστε πατημένα ταυτόχρονα τα πλήκτρα για τον καφέ κόρτο και τον καφέ λούγγκο για 3 δευτερόλεπτα. Αναβοσβήνουν οι λυχνίες των πλήκτρων για το άναμμα/σβήσιμο, για καφέ κόρτο και για καφέ λούγγκο. Η ποσότητα του καφέ κόρτο και του καφέ λούγγκο επανέρχεται στην αρχική ρύθμιση.

### **Λειτουργία αναμονής**

Αυτή η συσκευή διαθέτει σύστημα αυτόματης λειτουργίας αναμονής, σύμφωνα με τους νέους κανονισμούς για την ενεργειακή κατανάλωση.

Εάν η συσκευή δεν χρησιμοποιείται για 30 λεπτά, οι λυχνίες των πλήκτρων για το άναμμα/σβήσιμο, για καφέ κόρτο και λούγγκο σβήνουν και η συσκευή μπαίνει σε λειτουργία αναμονής.

Πατήστε το πλήκτρο για το άναμμα/σβήσιμο για να επανεκκινήσετε τη συσκευή.



### **ΠΡΟΕΙΔΟΠΟΙΗΣΕΙΣ ΑΣΦΑΛΕΙΑΣ ΚΑΤΑ ΤΙΣ ΕΡΓΑΣΙΕΣ ΚΑΘΑΡΙΣΜΟΥ ΚΑΙ ΣΥΝΤΗΡΗΣΗΣ**

- Όλες οι εργασίες καθαρισμού και συντήρησης πρέπει να εκτελούνται όταν η συσκευή είναι σβηστή και αποσυνδεδεμένη από την πρίζα του ηλεκτρικού ρεύματος.
- Αποσυνδέστε τη συσκευή από την πρίζα του ηλεκτρικού ρεύματος και περιμένετε να κρυώσουν τα ζεστά μέρη πριν προχωρήσετε σε οποιαδήποτε εργασία καθαρισμού και συντήρησης.
- Αφού βγάλετε το φινι από την πρίζα και αφήσετε να κρυώσουν τα ζεστά μέρη, καθαρίστε τη συσκευή αποκλειστικά με ένα μαλακό πανί νοτισμένο με νερό και λίγες σταγόνες ουδέτερο μη διαβρωτικό απορρυπαντικό. Μην χρησιμοποιείτε ποτέ διαλυτικά που προκαλούν φθορές στα πλαστικά μέρη.
- Περιμένετε να κρυώσει η κάψουλα, η ταμπλέτα ή η σκόνη καφέ που χρησιμοποιήσατε πριν την αφαιρέσετε και καθαρίσετε το συρτάρι για τον καφέ.
- Μετά τη χρήση, μην αφήνετε για μεγάλο χρονικό διάστημα την κάψουλα, την ταμπλέτα ή τη σκόνη καφέ που χρησιμοποιήσατε μέσα στο συρτάρι για τον καφέ. Απορρίψτε την κάψουλα, την ταμπλέτα ή τη σκόνη καφέ που χρησιμοποιήσατε και πλύνετε το συρτάρι για τον καφέ.
- Μην αποσυναρμολογείτε τη συσκευή. Δεν υπάρχουν εσωτερικά εξαρτήματα που μπορείτε να χρησιμοποιήσετε ή να καθαρίσετε.

### **ΚΑΘΑΡΙΣΜΟΣ ΚΑΙ ΣΥΝΤΗΡΗΣΗ ΤΗΣ ΣΥΣΚΕΥΗΣ**

Προτού χρησιμοποιήσετε τη συσκευή για πρώτη φορά, ή έπειτα από παρατεταμένο χρονικό διάστημα που δεν έχετε χρησιμοποιήσει τη συσκευή, διενεργήστε έναν κύκλο καθαρισμού των εσωτερικών κυκλωμάτων.

Για το πρόγραμμα καθαρισμού των εσωτερικών κυκλωμάτων, τοποθετήστε το συρτάρι για τον καφέ χωρίς να βάλετε κάψουλα, ταμπλέτα ή σκόνη καφέ (Εικ. 16). Παρασκευάστε τον καφέ. Η συσκευή θα αρχίσει να βγάζει νερό.

Όταν ολοκληρωθεί το πρόγραμμα καθαρισμού, η συσκευή είναι έτοιμη για χρήση.

Ο τακτικός και καθημερινός καθαρισμός διατηρεί τη συσκευή αποτελεσματική και παρατείνει τον χρόνο ζωής της.



## **Καθαρισμός του σώματος της συσκευής**

- Καθαρίστε τα σταθερά μέρη της συσκευής με ένα υγρό μαλακό πανί για να μην προκαλέσετε φθορές στην επιφάνεια της συσκευής. Σκουπίστε με ένα στεγνό πανί.

## **Καθαρισμός των συρταριών για τον καφέ**

Μετά τη χρήση, απορρίψτε την κάψουλα, την ταμπλέτα ή τη σκόνη καφέ που χρησιμοποιήσατε και πλύνετε το συρτάρι για τον καφέ με τρεχούμενο νερό. Σκουπίστε με ένα στεγνό πανί.

## **Καθαρισμός του κάδο συλλογής υγρών**

Αδειάζετε τακτικά τον κάδο συλλογής υγρών.

Πλύνετε τον κάδο συλλογής υγρών και τη σχάρα τοποθέτησης των φλιτζανιών με φρέσκο νερό. Σκουπίστε με ένα στεγνό πανί.

## **Καθαρισμός του δοχείου νερού**

- Καθαρίζετε τακτικά το εσωτερικό του δοχείου νερού με ένα σφουγγάρι ή υγρό πανί. Σκουπίστε με ένα στεγνό πανί.

## **Αφαίρεση αλάτων**

Οι τακτικές εργασίες συντήρησης και καθαρισμού συντηρούν και διατηρούν την απόδοση της συσκευής για μεγαλύτερο χρονικό διάστημα, ενώ παράλληλα μειώνουν αισθητά τον κίνδυνο σχηματισμού αλάτων μέσα στη συσκευή. Σε περίπτωση που έπειτα από καιρό η λειτουργία της συσκευής ζημιώνεται λόγω της συχνής χρήσης σκληρού νερού με πολλά άλατα, προχωρήστε στην αφαίρεση αλάτων από τη συσκευή για να την επαναφέρετε στην κανονική λειτουργία της.

Χρησιμοποιήστε ένα προϊόν αφαίρεσης αλάτων με βάση το κιτρικό οξύ. Το προϊόν αυτό μπορείτε εύκολα να το προμηθευτείτε από κάποιο εξουσιοδοτημένο κέντρο τεχνικής εξυπηρέτησης.

**Ο κατασκευαστής δεν φέρει καμία ευθύνη για τυχόν ζημιές στα εσωτερικά μέρη της συσκευής που οφείλονται στη χρήση προϊόντων τα οποία είναι ακατάλληλα λόγω των χημικών πρόσθετων που περιέχουν.**

Ακολουθήστε την παρακάτω διαδικασία:

- 1 Αφαιρέστε το δοχείο νερού (B) από τη συσκευή.
- 2 Ανοίξτε το καπάκι του δοχείου νερού (Εικ. 10).
- 3 Γεμίστε το δοχείο με φρέσκο φυσικό μεταλλικό νερό μέχρι τη μέγιστη στάθμη MAX (Εικ. 12).
- 4 Προσθέστε το προϊόν αφαίρεσης αλάτων μέσα στο δοχείο νερού τηρώντας την αναλογία που υποδεικνύει ο κατασκευαστής του διαλύματος.

**Μην χρησιμοποιείτε ξύδι και άλλα προϊόντα αφαίρεσης αλάτων που δεν είναι εγκεκριμένα από τον κατασκευαστή.**

- 5 Κλείστε το καπάκι του δοχείου νερού (Εικ. 13).
- 6 Τοποθετήστε το δοχείο νερού στην έδρα του (Εικ. 14).
- 7 Αнуψώστε τον μοχλό ασφάλισης/απασφάλισης (L).
- 8 Τοποθετήστε ένα συρτάρι για τον καφέ χωρίς να βάλετε κάψουλα, ταμπλέτα ή σκόνη καφέ.
- 9 Χαμηλώστε τον μοχλό ασφάλισης/απασφάλισης.
- 10 Βάλτε το φινι στην πρίζα του ρεύματος (Εικ. 18).
- 11 Τοποθετήστε έναν περιέκτη στη σχάρα τοποθέτησης των φλιτζανιών (E) (Εικ. 19).
- 12 Πατήστε το πλήκτρο για το άναμμα/σβήσιμο (N). Περιμένετε να ανάψουν σταθερά οι ενδείξεις των πλήκτρων για το άναμμα/σβήσιμο, του καφέ κόρτο και του καφέ λούγγκο.
- 13 Πατήστε το πλήκτρο για καφέ λούγγκο (O).

Ενεργοποιείται η διαδικασία αφαίρεσης αλάτων. Το διάλυμα που περιέχει το δοχείο νερού αρχίζει να βγαίνει από το στόμιο του συρταριού για τον καφέ.

- 14 Παρασκευάστε καφέ λούγγκο πολλές φορές μέχρι να εξαντληθεί το νερό στο δοχείο.

15 Επαναλάβετε τη διαδικασία γεμίσματος του δοχείου.

16 Επαναλάβετε δύο φορές τη διαδικασία αφαίρεσης των αλάτων χρησιμοποιώντας καθαρό φρέσκο φυσικό νερό για να εξαλείψετε τυχόν υπολείμματα του προϊόντος αφαίρεσης αλάτων.

## ΘΕΣΗ ΕΚΤΟΣ ΛΕΙΤΟΥΡΓΙΑΣ

Για να θέσετε εκτός λειτουργίας τη συσκευή, βγάλτε το φως του ηλεκτρικού καλωδίου από την πρίζα του ηλεκτρικού ρεύματος. Σε περίπτωση απώσευσης της συσκευής, διαχωρίστε τα διάφορα κατασκευαστικά υλικά της συσκευής και ανάλογα με τη σύνθεσή τους απορρίψτε τα σύμφωνα με τις κείμενες διατάξεις που έχει θεσπίσει η χώρα όπου γίνεται χρήση της συσκευής.

## ΟΔΗΓΟΣ ΕΠΙΛΥΣΗΣ ΟΡΙΣΜΕΝΩΝ ΠΡΟΒΛΗΜΑΤΩΝ

Σε περίπτωση δυσλειτουργίας, σβήστε αμέσως τη συσκευή και αποσυνδέστε το φως από την πρίζα του ηλεκτρικού ρεύματος.

ΠΡΟΒΛΗΜΑΤΑ	ΑΙΤΙΑ	ΔΙΟΡΘΩΤΙΚΕΣ ΕΝΕΡΓΕΙΕΣ
H συσκευή δεν λειτουργεί.	Το φως του καλωδίου τροφοδοσίας της συσκευής δεν είναι συνδεδεμένο στην πρίζα του ηλεκτρικού ρεύματος.	Βάλτε το φως στην πρίζα του ηλεκτρικού ρεύματος και ανάψτε τη συσκευή. Ελέγξτε σε τι κατάσταση βρίσκεται το καλώδιο τροφοδοσίας και η πρίζα. Σε περίπτωση που επιμένει το πρόβλημα, επικοινωνήστε με ένα εξουσιοδοτημένο κέντρο τεχνικής υποστήριξης.
H συσκευή εκπέμπει 3 ακουστικά σήματα και δεν λειτουργεί.	Το συρτάρι για τον καφέ δεν έχει τοποθετηθεί στην έδρα του.	Βεβαιωθείτε ότι έχετε τοποθετήσει το συρτάρι για τον καφέ στην έδρα του. Σε περίπτωση που επιμένει το πρόβλημα, επικοινωνήστε με ένα εξουσιοδοτημένο κέντρο τεχνικής υποστήριξης.
H θερμοκρασία του καφέ είναι χαμηλή.		Τοποθετήστε ένα συρτάρι για τον καφέ χωρίς να βάλετε κάψουλα, ταμπλέτα ή σκόνη καφέ. Πατήστε το πλήκτρο για τον καφέ κόρτο ή το πλήκτρο για τον καφέ λούγγκο. Το νερό που βγαίνει θα ζεστάνει το φλιτζάνι του καφέ. Στη συνέχεια, παρασκευάστε τον καφέ που επιθυμείτε.
H συσκευή κάνει περίεργο θόρυβο κατά την παροχή καφέ.	Το νερό είναι λίγο και η αντλία δεν τραβάει.	Βεβαιωθείτε ότι το δοχείο νερού (B) έχει τοποθετηθεί σωστά και ότι περιέχει επαρκή ποσότητα νερού. Εάν χρειάζεται, γεμίστε το δοχείο με φρέσκο φυσικό νερό μέχρι τη μέγιστη στάθμη MAX.
H συσκευή χρειάζεται πολύ χρόνο για να ζεσταθεί.	Υπάρχουν πολλά άλατα στα εσωτερικά κυκλώματα της συσκευής.	Πραγματοποιήστε τη διαδικασία αφαίρεσης αλάτων (ανατρέξτε στην ενότητα «Αφαίρεση αλάτων»).

ΠΡΟΒΛΗΜΑΤΑ	ΑΙΤΙΑ	ΔΙΟΡΘΩΤΙΚΕΣ ΕΝΕΡΓΕΙΕΣ
Δεν υπάρχει παροχή καφέ ή γίνεται πολύ αργά.	Ο καφές είναι πολύ ψιλά αλεσμένος.	Δοκιμάστε να χρησιμοποιήσετε ένα χαρμάνι με πιο χοντρό βαθμό άλεσης.
	Το δοχείο νερού (B) δεν έχει τοποθετηθεί σωστά.	Για να εξασφαλίσετε ότι η συσκευή θα λειτουργεί σωστά, πατήστε μέχρι τέλους το δοχείο νερού.
	Το νερό είναι λίγο και η αντλία δεν τραβάει.	Βεβαιωθείτε ότι το δοχείο νερού (B) έχει τοποθετηθεί σωστά και ότι περιέχει επαρκή ποσότητα νερού. Εάν χρειάζεται, γεμίστε το δοχείο με φρέσκο φυσικό νερό μέχρι τη μέγιστη στάθμη MAX.
	Το δοχείο είναι άδειο.	Γεμίστε το δοχείο με φρέσκο φυσικό μεταλλικό νερό μέχρι τη μέγιστη στάθμη MAX (Εικ. 12).
	Υπάρχουν πολλά άλατα στα εσωτερικά κυκλώματα της συσκευής.	Πραγματοποιήστε τη διαδικασία αφαίρεσης αλάτων (ανατρέξτε στην ενότητα «Αφαίρεση αλάτων»).
Η κρέμα καφέ δεν έχει ωραία γεύση.		Προσπαθήστε να συμπιέσετε καλύτερα τη σκόνη καφέ. Χρησιμοποιήστε το κυπελλάκι μέτρησης (D) που παρέχεται με τη συσκευή.
Δυσκολία αφαίρεσης του συρταριού για τον καφέ μετά την παρασκευή του καφέ.	Ο καφές είναι πολύ ψιλά αλεσμένος. Ενδέχεται η κάψουλα να βρίσκεται ακόμα υπό πίεση.	Περιμένετε να αποσυμπιεστεί η συσσωρευμένη πίεση. Ανυψώστε τον μοχλό ασφάλισης/απασφάλισης (L). Αφαιρέστε το συρτάρι για τον καφέ.
Εκροή καφέ από τα άκρα του συρταριού για τον καφέ.	Προφανώς στο συρτάρι για τον καφέ έχει προστεθεί υπερβολική ποσότητα σκόνης καφέ που εμποδίζει το καπάκι του συρταριού για τον καφέ να κλείσει καλά.	Αφαιρέστε το συρτάρι για τον καφέ και καθαρίστε ξανά την έδρα του συρταριού (K). Επαναλάβετε την διαδικασία, βάζοντας στο συρτάρι για τον καφέ τη σωστή ποσότητα καφέ. Χρησιμοποιήστε ένα κυπελλάκι μέτρησης της σκόνης καφέ.

\*Τα Nespresso®, Nescafé® και Dolce Gusto® είναι σήματα κατατεθέντα της εταιρείας Société Des Produits Nestlé S/A. Η De' Longhi Appliances S.r.l. είναι ανεξάρτητη εταιρεία μη συνδεδεμένη με την εταιρεία Luigi Lavazza S.p.A. και με την Société Des Produits Nestlé S/A.

## **ПРАВИЛА ТЕХНИКИ БЕЗОПАСНОСТИ**

### **ПЕРЕД НАЧАЛОМ ИСПОЛЬЗОВАНИЯ ВНИМАТЕЛЬНО ПРОЧИТАЙТЕ ИНСТРУКЦИИ.**

- Прибор создан в соответствии с требованиями действующих европейский стандартов и защищен во всех потенциально опасных для пользователя частях. Внимательно прочитайте данную инструкцию перед началом использования. Используйте прибор исключительно по его целевому назначению, для которого он был сконструирован, во избежание несчастных случаев и всевозможного ущерба. Храните данную инструкцию в доступном месте для использования в случае необходимости. Если вы решите передать данный прибор другому пользователю, помните о необходимости передать вместе с ним и эту инструкцию.
- Прибор предназначен для использования в домашних условиях или схожих с ними, например:
  - в кухонных зонах, предназначенных для персонала магазинов, офисов и других профессиональных коллективов
  - на фермерских хозяйствах
  - в отелях, мотелях, гостиницах типа bed & breakfast и в других жилых структурах (для использования постояльцами).
- Производитель не несет ответственность за неправильное использование прибора или использование его в целях, не предусмотренных данным руководством. Ненадлежащее использование также влечет за собой отмену любой формы гарантии.
- Рекомендуется хранить оригинальную упаковку, т.к. бесплатное сервисное обслуживание не предусмотрено в случае повреждений, вызванных неправильной упаковкой изделия при его отсылке в авторизованный Центр сервисного обслуживания.
- Чтобы не нарушить безопасность прибора, используйте только оригинальные запчасти и принадлежности, одобренные производителем.
- Прибор соответствует требованиям Регламента (ЕС) № 1935/2004 от 27.10.2004 о материалах и изделиях, предназначенных для контакта с пищевыми продуктами.



### **Опасно для детей**

- Прибор могут использовать дети младше 8 лет и лица с ограниченными физическими, сенсорными или умственными возможностями, либо без достаточного опыта или знаний, но только под присмотром ответственного за их безопасность лица или после получения соответствующих инструкций и информации об опасности, сопряженной с эксплуатацией прибора.
- Не разрешайте детям играть с прибором.

- Операции очистки и обслуживания, выполняемые пользователем, не должны производиться детьми младше 8 лет без присмотра.
- Держите прибор и кабель электропитания вне зоны досягаемости для детей младше 8 лет.
- Не оставляйте кабель электропитания в местах, где за него может схватиться ребенок.
- Разместите прибор таким образом, чтобы детям были недоступны горячие части прибора.
- Не оставляйте элементы упаковки в зоне досягаемости детей, поскольку эти материалы являются потенциальными источниками опасности.
- Когда будет принято решение об утилизации данного прибора, рекомендуется сделать его непригодным для использования, отрезав кабель электропитания. Кроме того, рекомендуется обезвредить те части прибора, которые могут нести потенциальную опасность, в особенности для детей, которые могут использовать прибор для игр.



### **Опасность поражения электрическим током**

- Перед подключением прибора к электрической сети убедитесь, что напряжение, указанное на табличке в нижней части прибора, соответствует напряжению местной электрической сети.
- Использование электрических удлинителей, не одобренных производителем прибора, может привести к возникновению ущерба и несчастных случаев.
- Всегда подключайте прибор к розетке с заземлением.
- Не подключайте к той же электрической розетке другой прибор большой мощности (печи, утюги, обогреватели, и т.д.). Опасность перегрузки электросети.
- Не тяните за кабель электропитания или за сам прибор, чтобы извлечь вилку из электрической розетки.
- Не допускайте попадания воды на детали под напряжением: риск короткого замыкания!
- Не допускайте, чтобы кабель электропитания контактировал с острыми и режущими поверхностями.
- Кабель электропитания не должен контактировать с горячими поверхностями.
- Не погружайте прибор в воду или другие жидкости.
- Не используйте прибор с мокрыми руками или босиком.
- На время неиспользования, даже краткосрочного, прибор необходимо выключить и извлечь вилку кабеля электропитания из электрической розетки.
- Не оставлять без присмотра прибор, подключенный к электросети.



## **Осторожно - опасность причинения материального ущерба**

- Расположите прибор на устойчивой и сухой поверхности.
- Не ставьте прибор на очень горячие поверхности или вблизи открытого огня во избежание повреждения обшивки корпуса.
- Не ставьте прибор возле воспламеняемых материалов (например, тканей, занавесок).
- Запрещено подключать прибор к сети через внешний таймер или устройства с дистанционным управлением.
- Не располагайте прибор или кабель электропитания вблизи или над электрическими или газовыми плитами, а также вблизи микроволновых печей.
- Не используйте прибор на открытом воздухе.
- Не используйте прибор без воды, поскольку это может привести к поломке насоса.
- Не допускайте воздействия на прибор атмосферных явлений (дождя, солнца).
- Не оставляйте прибор в помещениях, где температура может опуститься ниже 0 °С, поскольку остатки воды во внутренних контурах могут замерзнуть и повредить прибор.



## **Опасность ущерба, вызванного другими причинами**

- Чтобы поднять прибор, беритесь за его корпус.
- Расположите прибор в хорошо освещенном и чистом месте с удобным доступом к электрической розетке.
- Прибор должен использоваться и всегда находиться на устойчивой поверхности.
- Прибором не следует пользоваться, если он падал или на нем присутствуют следы повреждений. Не используйте прибор при наличии повреждений на кабеле электропитания или вилке, а также если прибор неисправен. Все виды ремонта, включая замену кабеля электропитания, должны производиться только в сервисных центрах или сертифицированным персоналом во избежание любых рисков.



Для осуществления правильной утилизации прибора в соответствии с требованиями Европейской Директивы 2012/19/ЕС необходимо ознакомиться с приложенной к прибору памяткой.

## **• ХРАНИТЕ ДАННУЮ ИНСТРУКЦИЮ.**



## **ПРАВИЛА ТЕХНИКИ БЕЗОПАСНОСТИ ВО ВРЕМЯ ИСПОЛЬЗОВАНИЯ**

---

- Этот прибор может использоваться для приготовления молотого кофе, а также кофе в чалдах и капсулах. Используйте только капсулы со стандартной маркировкой ESE.
- Прибор предназначен только для домашнего использования и не должен применяться в коммерческих или промышленных целях. Любой другой способ использования прибора, не предусмотренный Производителем, освобождает его от ответственности за любой ущерб, возникший в результате ненадлежащего использования прибора. Ненадлежащее использование также влечет за собой отмену любой формы гарантии.
- Перед использованием полностью размотайте кабель электропитания.
- Всегда выключайте прибор и извлекайте вилку кабеля электропитания из электрической розетки, прежде чем наполнить бак водой. Опасность поражения электрическим током.
- Категорически запрещено наполнять бак для воды выше уровня MAX.
- Наполняйте бак только простой водой. Не используйте газированную, горячую или теплую воду, а также любые другие жидкости, которые могут повредить прибор.
- Убедитесь в правильной установке бака, в противном случае прибор может не подавать кофе.
- Перед подачей кофе всегда вставляйте контейнер для кофе в прибор.
- Некоторые контейнеры для кофе имеют острые стержни внутри и снизу. Не прикасайтесь к острым частям контейнеров для кофе во время их использования и очистки.
- Не используйте прибор, не поместив капсулу, чалду или молотый кофе в контейнер для кофе.
- Убедитесь, что капсулу можно использовать в выбранном контейнере для кофе, в противном случае не используйте ее.
- Не помещайте чрезмерное количество молотого кофе в контейнер для кофе. Это может усложнить установку контейнера для кофе в соответствующее гнездо.
- Не используйте уже использовавшиеся ранее капсулы, чалды или молотый кофе.
- Убедитесь, что контейнер для кофе правильно вставлен в соответствующее гнездо.
- Опасность ожогов из-за падения чашки во время подачи. Убедитесь, что чашка устойчива и правильно расположена на решетке-подставке для чашек. Не используйте чашки, размер которых превышает ширину решетки-подставки для чашек.

- Опасность ожогов, спровоцированных брызгами горячей воды и пара, которые могут выходить из носика контейнера для кофе.
- Не поднимайте рычаг блокировки/разблокировки во время подачи кофе.
- Не прикасайтесь к горячим частям прибора и контейнеров для кофе во время работы прибора и в последующие минуты после выключения прибора. Дождитесь охлаждения горячих частей и держите контейнеры для кофе только за ручку.
- Никогда не снимайте бак для воды или контейнеры для кофе во время работы прибора.
- Медленно выньте и извлеките контейнер для кофе после использования. Любое остаточное давление может привести к возникновению брызг.

## ОПИСАНИЕ КОМПОНЕНТОВ

A - Крышка бака для воды	I - Контейнер для чалд и молотого кофе
B - Бак для воды	J - Кабель электропитания
C - Корпус прибора	K - Гнездо контейнера для кофе
D - Мерка	L - Рычаг блокирования/разблокирования
E - Решетка-подставка для чашек	M - Кнопка подачи кофе корто
F - Поддон для сбора капель	N - Кнопка включения/выключения
G - Контейнер для капсул Nespresso®*	O - Кнопка кофе лунго
H - Контейнер для капсул Dolce Gusto®*	

## ИСПОЛЬЗОВАНИЕ ПРИБОРА

Не используйте прибор, если он поврежден.

Если контейнер для кофе не вставлен в прибор, подача кофе невозможна. При нажатии кнопки подачи кофе корто или кнопки подачи кофе лунго прибор издает три звуковых сигнала, которые приглашают вас вставить контейнер для кофе в соответствующее гнездо.

При желании вы можете разместить решетку-подставку для чашек и поддон для сбора капель в разных положениях в зависимости от размера чашки, используемой для подачи кофе.

Для больших чашек:

- 1 Снимите решетку-подставку для чашек (E) и поддон для сбора капель (F) (Рис. 80).
- 2 Установите чашку на основание прибора (Рис. 81).

Для кофейных чашек:

- 1 Снимите решетку-подставку для чашек (E) и поддон для сбора капель (F).
- 2 Установите решетку-подставку для чашек и поддон для сбора капель на высоте отверстий в приборе (Рис. 83).
- 3 Поставьте чашку на решетку-подставку для чашек (Рис. 84).

### Регулировка объема кофейного напитка

Вы можете отрегулировать объем кофейного напитка. Объем кофейного напитка влияет на крепость кофе и качество крема. Попробуйте изменить этот параметр, чтобы найти идеальный вкус вашего кофе.

- 1 Нажмите кнопку включения/выключения (N). Подождите, пока индикаторы кнопок включения/выключения, подачи кофе корто и подачи кофе лунго не загорятся.
- 2 Нажмите и удерживайте нажатой кнопку подачи кофе корто (M) или кнопку подачи кофе лунго (O) в



течение 5 секунд. Мигают индикаторы кнопок включения/выключения, подачи кофе корто и подачи кофе лунго.

- 3 Отпустите кнопку подачи кофе корто или кнопку подачи кофе лунго. Индикатор кнопки выбранного типа кофе начинает мигать. Индикатор кнопки включения/выключения загорается и горит не мигая, индикатор кнопки типа кофе, который не был выбран, гаснет.

На этом этапе вы можете отрегулировать объем кофейного напитка.

4 Нажмите кнопку подачи кофе корто или кнопку подачи кофе лунго. Прибор начнет подавать кофе.

5 Когда желаемое количество будет достигнуто, снова нажмите кнопку подачи кофе корто или кнопку подачи кофе лунго.

Истекшее время задает новый объем кофе корто или кофе лунго.

Чтобы восстановить изначальный объем кофе корто или кофе лунго:

- 1 Нажмите кнопку включения/выключения, чтобы выключить прибор.
- 2 Нажмите и одновременно удерживайте нажатыми кнопки подачи кофе корто и кофе лунго в течение 3 секунд.

Мигают индикаторы кнопок включения/выключения, подачи кофе корто и подачи кофе лунго. Восстанавливаются первоначальные настройки для объема кофе корто и кофе лунго.

### **Режим ожидания**

Этот прибор оснащен автоматическим режимом ожидания в соответствии с новыми правилами энергосбережения.

Если прибор не используется в течение 30 минут, индикаторы кнопок включения/выключения, подачи кофе корто и кофе лунго выключаются, и прибор переходит в режим ожидания.

Нажмите кнопку включения/выключения для возобновления работы прибора.



### **ПРАВИЛА ТЕХНИКИ БЕЗОПАСНОСТИ ПРИ ОЧИСТКЕ И ТЕХНИЧЕСКОМ ОБСЛУЖИВАНИИ**

- Все операции очистки и технического обслуживания должны проводиться на приборе, выключенном и отсоединенном от электрической розетки.
- Отсоедините прибор от электрической розетки и дождитесь охлаждения горячих частей, прежде чем выполнять какие-либо операции по очистке и техническому обслуживанию.
- После извлечения вилки из электрической розетки и охлаждения горячих частей чистите прибор только неабразивной тканевой салфеткой, слегка смоченной в растворе нескольких капель нейтрального неагрессивного моющего средства. Запрещается использовать растворители, повреждающие пластик.
- Подождите, пока использованная капсула, чалда или молотый кофе остынет, прежде чем извлекать их, и очистите внутреннюю часть контейнера для кофе.
- После использования не оставляйте использованную капсулу, чалду или молотый кофе в контейнере для кофе надолго. Утилизируйте использованную капсулу, чалду или молотый кофе и вымойте контейнер для кофе.
- Нельзя разбирать прибор. Внутренние части прибора не могут использоваться отдельно от него и не требуют чистки.

## ОЧИСТКА И ОБСЛУЖИВАНИЕ ПРИБОРА

---

**Перед первым использованием или в случае использования после простоя выполните цикл очистки внутренних контуров прибора.**

Для цикла очистки внутренних контуров вставьте контейнер для кофе без капсулы, чалды или молотого кофе внутри (Рис. 16). Приготовьте кофе. Прибор начнет подавать воду.

После завершения цикла очистки прибор готов к использованию.

Регулярные и ежедневные очистки позволяют поддерживать исправность прибора и продлить его срок службы.

### **Очистка корпуса прибора**

- Чистите несъемные части прибора влажной тканевой салфеткой во избежание повреждения покрытия. Вытрите насухо сухой тканевой салфеткой.

### **Очистка контейнеров для кофе**

Утилизируйте использованную капсулу, чалду или молотый кофе и вымойте контейнер для кофе под проточной водой. Вытрите насухо сухой тканевой салфеткой.

### **Очистка поддона для сбора капель**

Регулярно опорожняйте поддон для сбора капель.

Промойте поддон для сбора капель и решетку-подставку для чашек свежей водой.

Вытрите насухо сухой тканевой салфеткой.

### **Очистка бака для воды**

- Периодически очищайте внутреннюю часть бака для воды губкой или влажной тканевой салфеткой. Вытрите насухо сухой тканевой салфеткой.

### **Удаление накипи**

Регулярный уход и очистки защищают и поддерживают исправность прибора в течение более длительного срока, а также значительно снижают риски образования накипи внутри прибора. Если спустя время работа прибора ухудшилась вследствие частого использования очень жесткой и известковой воды, выполните удаление накипи из прибора для восстановления его нормальной работы.

Используйте средство для удаления накипи на основе лимонной кислоты. Такое средство можно приобрести в авторизованных центрах технического обслуживания.

**Производитель не несет никакой ответственности за повреждения внутренних компонентов прибора, возникшие в результате использования средств, неподходящих ввиду содержания химических добавок.**

Выполните следующие действия:

- 1 Снимите бак для воды (В) с прибора.
- 2 Откройте крышку бака для воды (Рис. 10).
- 3 Наполните бак свежей питьевой водой до уровня MAX (Рис. 12).
- 4 Добавьте средство для удаления накипи внутрь бака для воды в пропорции, рекомендованной поставщиком раствора.

**Не используйте уксус или другие средства для удаления накипи, не одобренные производителем.**

- 5 Закройте крышку бака для воды (Рис. 13).
- 6 Вставьте бак для воды в соответствующее гнездо (Рис. 14).
- 7 Поднимите рычаг для блокирования/разблокирования (L).
- 8 Вставьте контейнер для кофе без капсулы, чалды или молотого кофе внутри.
- 9 Опустите рычаг блокирования/разблокирования.

- 10 Вставьте вилку в электрическую розетку (Рис. 18).
  - 11 Поставьте емкость на решетку-подставку для чашек (E) (Рис. 19).
  - 12 Нажмите кнопку включения/выключения (N). Подождите, пока индикаторы кнопок включения/выключения, подачи кофе корто и кофе лунго не загорятся.
  - 13 Нажмите кнопку подачи кофе лунго (O).
- Начинается процесс удаления накипи. Раствор, содержащийся в баке для воды, начинает вытекать из носика контейнера для кофе.
- 14 Приготовьте кофе лунго несколько раз, пока вода в баке не закончится.
  - 15 Повторите операцию наполнения бака.
  - 16 Повторите процесс удаления накипи дважды со свежей негазированной водой, чтобы удалить остатки декальцинизатора.

## ВЫВОД ИЗ ЭКСПЛУАТАЦИИ

Для вывода прибора из эксплуатации отсоедините вилку от электрической розетки. Перед утилизацией прибора необходимо рассортировать его части в соответствии с видами материалов, использованных для изготовления прибора, а затем приступить к его утилизации, руководствуясь соответствующими положениями нормативных актов, принятых в стране эксплуатации прибора.

## РУКОВОДСТВО ПО УСТРАНЕНИЮ НЕКОТОРЫХ НЕПОЛАДOK

В случае неполадок в работе немедленно выключите прибор и отсоедините вилку от электрической розетки.

НЕПОЛАДКИ	ПРИЧИНЫ	СПОСОБЫ УСТРАНЕНИЯ
Прибор не работает.	Вилка кабеля электропитания прибора не подключена к электрической розетке.	Вставьте вилку в электрическую розетку и включите прибор. Проверьте состояние кабеля электропитания и вилки. Если проблема не устраняется, обратитесь в авторизованный Центр сервисного обслуживания.
Прибор издает 3 звуковых сигнала и не работает.	Контейнер для кофе не вставлен в соответствующее гнездо.	Вставьте контейнер для кофе в соответствующее гнездо. Если проблема не устраняется, обратитесь в авторизованный Центр сервисного обслуживания.
Низкая температура кофе.		Вставьте контейнер для кофе без капсулы, чалды или молотого кофе внутри. Нажмите кнопку подачи кофе лунго или кнопку подачи кофе корто. Подаваемая вода нагреет кофейную чашку. Затем приступайте к приготовлению кофе.
Прибор издает странный звук по время подачи кофе.	В нем мало воды и насос не всасывает.	Убедитесь, что бак для воды (B) установлен правильно и содержит достаточное количество воды. Если необходимо, наполните бак свежей питьевой водой до уровня MAX.
Прибору требуется слишком много времени для нагрева.	Чрезмерное количество накипи во внутренних контурах прибора.	Выполните удаление накипи (см. параграф «Удаление накипи»).

НЕПОЛАДКИ	ПРИЧИНЫ	СПОСОБЫ УСТРАНЕНИЯ
Подача кофе не происходит или происходит слишком медленно.	Слишком мелкий помол кофе.	Попробуйте использовать смесь с более грубой степенью помола.
	Бак для воды (В) вставлен неправильно.	Чтобы обеспечить правильную работу прибора, с усилием прижмите бак для воды до упора.
	В нем мало воды и насос не всасывает.	Убедитесь, что бак для воды (В) установлен правильно и содержит достаточное количество воды. Если необходимо, наполните бак свежей питьевой водой до уровня MAX.
	Бак пустой.	Наполните бак свежей питьевой водой до уровня MAX (Рис. 12).
	Чрезмерное количество накипи во внутренних контурах прибора.	Выполните удаление накипи (см. параграф «Удаление накипи»).
Крема в кофе неудовлетворительного качества.		Постарайтесь лучше уплотнить молотый кофе. Используйте мерку (D) из комплекта поставки.
Сложно извлекать контейнер для кофе после подачи кофе.	Слишком мелкий помол кофе. Капсула может все еще находиться под давлением.	Дождитесь сброса накопленного давления. Поднимите рычаг для блокирования/разблокирования (L). Извлеките контейнер для кофе.
Вытекание кофе за края контейнера для кофе.	Возможно, в контейнер для кофе было помещено чрезмерное количество молотого кофе, что препятствовало правильному закрытию крышки контейнера для кофе.	Извлеките контейнер для кофе и очистите гнездо контейнера для кофе (К). Повторите операцию, поместив в контейнер для кофе подходящее количество кофе. Используйте мерку для молотого кофе.

\*Nespresso®, Nescafé® и Dolce Gusto® являются зарегистрированными товарными знаками компании Société Des Produits Nestlé S/A. De' Longhi Appliances S.r.l. является автономной компанией, не связанной с Luigi Lavazza S.p.A. и Société Des Produits Nestlé S/A.

Условия хранения: температура: от +5С до +45С; влажность <80%

Срок хранения: Не ограничен

Срок службы: 2 года

Условия утилизации: Утилизировать в соответствии с экологическими требованиями

Условия транспортировки: Во время транспортировки, не бросать и не подвергать излишней вибрации.

Условия реализации: Правила реализации товара не установлены изготовителем, но должны соответствовать региональным, национальным и международным нормам и стандартам.

Дата производства указана на паспортной табличке.

Дата изготовления указана на корпусе изделия в зашифрованном виде SN wk/yrabcdefg,

где wk – неделя производства

yr – год производства

abcdefg – серийный номер изделия

Соответствует требованиям:

ТР ТС 004/2011 «О Безопасности низковольтного оборудования»

ТР ТС 020/2011 «Электромагнитная совместимость»

ТР ТС 037/2016 «Об ограничении применения опасных веществ в изделиях электротехники и радиоэлектроники»

Только для рынков стран ЕС и России

220-240В~ 50-60Гц 1300 Класс I IPX0

Сделано в Китае

Импортер и ответственный за рекламации потребителей:

ООО «Делонги», Россия, 127055, г. Москва, Сущёвская ул., д.27, стр. 3.

Тел. +7(495) 781-26-76, [www.delonghi.com/ru-ru](http://www.delonghi.com/ru-ru)

Горячая линия поддержки: 8 800 2005262

Производитель: De'Longhi Appliances Srl / ДеЛонги Эпплайансез С.р.л.

Адрес: г. Тревизо, ул. Л. Сайтс 47-31100, Тел.: +3904224131, Италия.

## إرشادات لحل بعض المشكلات

في حالة حدوث خلل في التشغيل، أطفئ الجهاز فورًا وافصل القابس عن مأخذ التيار الكهربائي.

المشكلات	الأسباب	الحلول
الجهاز لا يعمل.	قابس كابل الإمداد الكهربائي الخاص بالجهاز غير متصل بمأخذ التيار الكهربائي.	أدخل القابس في مأخذ التيار الكهربائي، ثم شغل الجهاز. افحص حالة كابل الإمداد الكهربائي والقابس. إذا استمرت المشكلة، فيجب الاتصال بأحد مراكز الدعم المرخصة.
الجهاز يُصدر صفيّر 3 مرات ولا يعمل.	درج البُن غير موجود في مبيته.	أدخِل درج البُن في مبيته. إذا استمرت المشكلة، فيجب الاتصال بأحد مراكز الدعم المرخصة.
درجة حرارة القهوة منخفضة.		أدخِل أحد أدراج البُن دون أن تضع بداخله أي كبسولة أو قرص أو مسحوق بُن. اضغط على زر مشروب القهوة الكبير أو على زر مشروب القهوة الصغير. الماء الذي يتم الإمداد به سيقوم بتسخين فنجان القهوة. ثم، باشر عملية تحضير القهوة.
الجهاز يُصدر ضوضاء غريبة أثناء الإمداد بالقهوة.	يوجد القليل من الماء والمضخة لا تسحب.	تأكد من أن خزان الماء (B) موضوع بشكل سليم ويحتوي على كمية كافية الماء. إذا لزم الأمر املاً الخزان بماء طبيعي عذب حتى مستوى الحد الأقصى.
الجهاز يستغرق الكثير من الوقت لكي يسخن.	توجد كمية كبيرة من الترسبات الكلسية في الدوائر الداخلية بالجهاز.	نفذ عملية إزالة الترسبات الكلسية (راجع فقرة «إزالة الترسبات الكلسية»).
الإمداد بالقهوة لا يتم أو يحدث ببطء شديد.	مسحوق البُن مطحون بشكل شديد النعومة.	جرّب استعمال مزيج بدرجة طحن أحسن.
	خزان الماء (B) غير موضوع بشكل صحيح.	لضمان عمل الجهاز بشكل صحيح، اضغط جيدًا على خزان الماء حتى تثبيته.
	يوجد القليل من الماء والمضخة لا تسحب.	تأكد من أن خزان الماء (B) موضوع بشكل سليم ويحتوي على كمية كافية الماء. إذا لزم الأمر املاً الخزان بماء طبيعي عذب حتى مستوى الحد الأقصى.
	الخزان فارغ.	املاً الخزان بماء طبيعي عذب حتى مستوى الحد الأقصى (الشكل 12).
	توجد كمية كبيرة من الترسبات الكلسية في الدوائر الداخلية بالجهاز.	نفذ عملية إزالة الترسبات الكلسية (راجع فقرة «إزالة الترسبات الكلسية»).
كرمية القهوة غير الجيدة.		حاول أن تضغط مسحوق البُن بصورة أفضل. استخدم المكيال (D) المرفق.
صعوبة في إخراج درج البُن بعد الإمداد بالقهوة.	مسحوق البُن شديد النعومة. قد تكون الكبسولة ما تزال واقعة تحت ضغط.	انتظر حتى يتم تفريغ الضغط المتراكم. ارفع ذراع التثبيت/التحرير (L). أخرج درج البُن.
خروج القهوة من حواف الدرج المخصص للبُن.	من المحتمل احتواء درج البُن على كمية مبالغ فيها من مسحوق البُن، ما منع غلق غطاء درج البُن بصورة سليمة.	اخلع درج البُن ونظّف مبيت الدرج (K). كرر العملية، واحرص على وضع الكمية السليمة من البُن في الدرج المخصص للبُن. استخدم مكيال لمسحوق البُن.

\*ماكينة تحضير قهوة إسبريسو بدرج مخصص لكبسولات نسبريسو «Nespresso»، ودولتشي جوستو «Dolce»

«Gusto»، وأقراص الإسبريسو سهلة التحضير، ومسحوق البُن

## إزالة الترسبات الكلسية

الصيانة والتنظيف المنتظمان يحميان الجهاز ويحافظان على كفاءته لفترة أطول، ما يحد بشكل كبير من مخاطر تكوين الترسبات الكلسية في الجهاز. إذا تضررت وظائف الجهاز بعد فترة من الوقت بسبب الاستعمال المتكرر للماء العسير والمحتوي على الكثير من الكلس، فيجب العمل على إزالة الترسبات الكلسية من الجهاز لإزالة الخلل. استعمال منتج مزيل للترسبات الكلسية مكوّن بشكل أساسي من حمض الستريك. يمكن العثور على هذا المنتج بسهولة في مراكز الدعم المعتمدة.

لن تتحمل الشركة المصنّعة أية مسؤولية عن الأضرار التي تلحق بالمكونات الداخلية للجهاز نتيجة لاستعمال منتجات غير مطابقة بسبب وجود إضافات كيميائية.

تجري العملية على النحو التالي:

- 1 اخلع خزان الماء (B) من الجهاز.
- 2 افتح غطاء خزان الماء (الشكل 10).
- 3 املاً الخزان بماء طبيعي عذب حتى مستوى الحد الأقصى (الشكل 12).
- 4 أضف منتج إزالة الترسبات الكلسية داخل خزان الماء بالنسبة التي تنصح بها جهة توريد المحلول.

لا تستخدم خل أو منتجات أخرى لإزالة الترسبات الكلسية غير مصرح بها من جهة الصنع.

- 5 أغلق غطاء خزان الماء (الشكل 13).
  - 6 أدخل خزان الماء في مكانه (الشكل 14).
  - 7 ارفع ذراع التثبيت/التحرير (L).
  - 8 أدخل أحد أدراج البُن دون أن تضع بداخله أي كبسولة أو قرص أو مسحوق بُن.
  - 9 أخفض ذراع التثبيت/التحرير.
  - 10 ادخل القابس في مأخذ التيار الكهربائي (الشكل 18).
  - 11 ضع وعاءً على شبكة إسناد الفناجين (E) (الشكل 19).
  - 12 اضغط على زر التشغيل/الإطفاء (N). انتظر حتى تضيء بشكل ثابت المؤشرات الضوئية بأزرار التشغيل/الإطفاء ومشروب القهوة الصغير ومشروب القهوة الكبير.
  - 13 اضغط على زر مشروب القهوة الكبير (O).
- ستبدأ عملية إزالة الترسبات الكلسية. المحلول الموجود في خزان الماء سيبدأ في الخروج من فوهة الدرج المخصص للبُن.
- 14 اضغط على زر مشروب القهوة الكبير عدة مرات حتى ينتهي الماء الموجود في الخزان.
  - 15 كرر عملية ملء الخزان.
  - 16 كرر عملية إزالة الترسبات الكلسية مرتين بماء طبيعي وعذب ونظيف، للتخلص من أي بقايا لمنتج إزالة الترسبات الكلسية.

## إيقاف الماكينة عن العمل

في حالة الإيقاف النهائي لتشغيل الجهاز، افصل قابس الإمداد الكهربائي عن مأخذ التيار الكهربائي. في حالة التخلّص من الجهاز بعد انتهاء عمره، يجب فصل المواد المستخدمة في تصنيعه عن بعضها، والتخلص منها حسب تركيبته، ووفقاً لأحكام القوانين السارية في بلد الاستعمال.

## وضع الاستعداد

هذا الجهاز مزود بوضع استعداد تلقائي، وذلك في إطار مراعاة التنظيمات الجديدة المتعلقة باستهلاك الطاقة. في حالة عدم استعمال الجهاز لمدة 30 دقيقة، فإن المؤشرات الضوئية بزر التشغيل/الإطفاء وبزر مشروب القهوة الصغير وبزر مشروب القهوة الكبير ستنتفضن، وسيدخل الجهاز إلى وضع الاستعداد. اضغط على زر التشغيل/الإطفاء لإعادة تشغيل الجهاز.

## ⚠ تحذيرات السلامة أثناء التنظيف والصيانة

- يجب أن تتم جميع عمليات التنظيف والصيانة والجهاز مُطفاً والقابس مفصول عن مأخذ التيار الكهربائي.
- أفضل الجهاز عن مأخذ التيار الكهربائي وانتظر إلى أن تبرد الأجزاء الساخنة قبل القيام بأي عملية من عمليات التنظيف والصيانة.
- بعد فصل قابس الإمداد الكهربائي، وبعد أن تبرد الأجزاء الساخنة، يجب عدم تنظيف الجهاز إلا باستعمال قطعة قماش غير كاشطة، وذلك بعد ترطيبها وإضافة قطرات قليلة من منظف محايد غير مسبب للتآكل. لا تستخدم أبداً المذيبات التي تلحق الضرر بالبلاستيك.
- انتظر حتى يبرد القرص أو الكبسولة أو مسحوق البُن المُستخدَمين قبل إزالتهم وتنظيف الجزء الداخلي من الدرج المخصص للبُن.
- بعد الاستخدام، لا تترك الكبسولة أو القرص أو مسحوق البُن المُستعملين في الدرج المخصص للبُن طويلاً. تخلص من الكبسولة أو القرص أو مسحوق البُن المُستخدمين، واغسل الدرج المخصص للبُن.
- لا تفكك الجهاز. لا توجد أجزاء داخلية مطلوب استخدامها أو تنظيفها.

## تنظيف الجهاز وصيانتة

قبل استعمال الجهاز لأول مرة، أو بعد فترة من عدم الاستعمال، نفذ دورة لتنظيف الدوائر الداخلية. لعمل دورة تنظيف للدوائر الداخلية، يجب إدخال درج البُن من دون أن يكون بداخله أي كبسولة أو قرص أو مسحوق بُن (شكل 16). تحضير القهوة. سيبدأ الجهاز في الإمداد بالماء. بمجرد انتهاء دورة التنظيف، سيكون الجهاز جاهزاً للاستعمال. يسمح التنظيف المنتظم واليومي بالحفاظ على كفاءة الجهاز ويطيل من عمره.

## تنظيف جسم الجهاز

- نظف الأجزاء الثابتة من الجهاز باستخدام قطعة قماش مُبللة وغير كاشطة لتجنب إتلاف طبقة الطلاء الخارجي. جفّف بواسطة قطعة قماش جافة.

## تنظيف الأدراج المخصصة للبُن

بعد الاستخدام، تخلص من الكبسولة أو القرص أو مسحوق البُن المُستخدمين، واغسل الدرج المخصص للبُن تحت الماء الجاري. جفّف بواسطة قطعة قماش جافة.

## تنظيف حوض تجميع القطرات

أفرغ حوض تجميع القطرات بانتظام. اغسل حوض تجميع القطرات وشبكة إسناد الفناجين بالماء العذب. جفّف بواسطة قطعة قماش جافة.

## تنظيف خزان الماء

- نظف الجزء الداخلي من خزان الماء دورياً باستعمال إسفنجة أو قطعة قماش رطبة. جفّف بواسطة قطعة قماش جافة.



## وصف المكونات

A - غطاء خزان الماء	I - درج للقرص وللبن المطحون
B - خزان الماء	J - كابل الإمداد الكهربائي
C - جسم الجهاز	K - مميت درج البن
D - مكبال	L - ذراع التثبيت/التحرير
E - شبكة إسناد الفناجين	M - زر مشروب قهوة صغير
F - حوض تجميع القطرات	N - زر التشغيل/الإطفاء
G - درج كبسولات نسبريسو «Nespresso»*	O - زر مشروب قهوة كبير
H - درج لكبسولة دولتشي جوستو «Dolce Gusto»*	

## استخدام الجهاز

لا تقم بتشغيل الجهاز، إن كان تالفًا.

في حالة عدم إدخال درج البن في الجهاز، فلا يمكن الإمداد بالقهوة. عند الضغط على زر مشروب القهوة الصغير أو زر مشروب القهوة الكبير، يُصدر الجهاز ثلاث إشارات صوتية تدعو إلى إدخال درج البن في المبيت المخصص.

عند الرغبة، يمكن وضع شبكة إسناد الفناجين وحوض تجميع القطرات في مواضع مختلفة بناءً على أبعاد الفنجان المُستخدَم للإمداد بالقهوة.

مع الفناجين كبيرة الأبعاد:

- 1 اخلع شبكة إسناد الفناجين (E) وحوض تجميع القطرات (F) (شكل 80).
- 2 ضع الفنجان عند قاعدة الجهاز (الشكل 81).

مع فناجين القهوة:

- 1 اخلع شبكة إسناد الفناجين (E) وحوض تجميع القطرات (F).
- 2 أدخل شبكة إسناد الفناجين وحوض تجميع القطرات بارتفاع الفتحات الموجودة في الجهاز (شكل 83).
- 3 ضع الفنجان على شبكة إسناد الفناجين (شكل 84).

## ضبط ارتفاع القهوة

يمكن ضبط ارتفاع القهوة. ارتفاع القهوة له تأثير على زيادة أو تقليل قوة مذاق القهوة وعلى جودة الكريمة. حاول تغيير هذا المعيار للوصول إلى المذاق المثالي للقهوة حسب الرغبة.

- 1 اضغط على زر التشغيل/الإطفاء (N). انتظر حتى تضيء بشكل ثابت المؤشرات الضوئية في أزرار التشغيل/الإطفاء ومشروب القهوة الصغير ومشروب القهوة الكبير.
- 2 اضغط على زر مشروب القهوة الصغير (M) أو على زر مشروب القهوة الكبير (O) واستمر في الضغط عليه لمدة 5 ثوانٍ. ستومض المؤشرات الضوئية بأزرار التشغيل/الإطفاء ومشروب القهوة الصغير ومشروب القهوة الكبير.
- 3 اترك زر مشروب القهوة الصغير أو على زر مشروب القهوة الكبير. سيبدأ زر مشروب القهوة المختار في الوميض. سيضيء بشكل ثابت المؤشر الضوئي بزر التشغيل/الإطفاء، وسينطفئ المؤشر الضوئي لزر القهوة غير المختار.

الآن، اضبط ارتفاع القهوة.

4 اضغط على زر مشروب القهوة الصغير أو على زر مشروب القهوة الكبير. سيبدأ الجهاز في الإمداد بالقهوة.

5 عند الوصول إلى الكمية المطلوبة، اضغط مجددًا على زر مشروب القهوة الصغير أو على زر مشروب القهوة الكبير.

الوقت المنقضي لضبط الارتفاع الجديد لمشروب القهوة الصغير أو لمشروب القهوة الكبير.

لاستعادة ارتفاع مشروب القهوة الكبير ومشروب القهوة الصغير:

1 اضغط على زر التشغيل/الإطفاء لإطفاء الجهاز.

2 استمر في الضغط على زر مشروب القهوة الصغير ومشروب القهوة الكبير في نفس الوقت ولمدة 3 ثوانٍ.

ستومض المؤشرات الضوئية بأزرار التشغيل/الإطفاء ومشروب القهوة الصغير ومشروب القهوة الكبير. سيستعيد الجهاز

القيمة الأصلية لارتفاع مشروب القهوة الصغير ومشروب القهوة الكبير.

## ⚠️ تحذيرات السلامة أثناء الاستخدام

- يمكن استخدام هذا الجهاز لتحضير القهوة من البن المطحون ومن الأقراص ومن الكبسولات. يجب استعمال الأقراص التي تحمل العلامة التجارية القياسية للإسبريسو سهلة التحضير «ESE».
- هذا الجهاز مصمم لاستخدام الأفراد فقط، وبالتالي فهو غير مناسب للاستخدام للأغراض التجارية أو الصناعية. لا تصرح الشركة المصنعة بأي استخدام آخر للجهاز ولا تتحمل أي مسؤولية عن الأضرار من أي نوع الناجمة عن الاستخدام غير السليم للجهاز ذاته. وبالإضافة إلى ذلك، يؤدي الاستعمال غير الملائم للجهاز إلى إبطال أي شكل من أشكال الضمان.
- فك كابل الإمداد الكهربائي بالكامل قبل استعمال الجهاز.
- أطفئ الجهاز دائماً وافصل قابس كابل الإمداد الكهربائي عن مأخذ التيار الكهربائي قبل ملء الخزان بالماء. خطر التعرض إلى صدمة كهربائية.
- لا تملأ خزان الماء أبداً مما يزيد عن الحد الأقصى.
- املأ الخزان بالماء الطبيعي فقط. لا تستخدم مياه غازية أو ساخنة أو فاترة أو أي سائل آخر قد يؤدي إلى إتلاف الجهاز.
- تأكد من صحة إدخال الخزان، وإلا فقد لا يقدم الجهاز القهوة.
- ضع دائماً درج البن في الجهاز قبل الإمداد بالقهوة.
- بعض أدراج البن تحتوي على إبر حادة بالداخل في الجزء السفلي. لا تلمس الأجزاء الحادة من أدراج البن أثناء الاستخدام والتنظيف.
- لا تستعمل الجهاز من دون وضع الكبسولة أو القرص أو البن المسحوق في الدرج المخصص للبن.
- تأكد من أنه يمكن استعمال الكبسولة في الدرج من أجل تحضير مشروب القهوة المختار، وإلا فلا تستعملها.
- لا تضع كمية مبالغ فيها من مسحوق البن داخل الدرج المخصص للبن. فقد يصعب إدخال الدرّج في المكان المخصص له.
- لا تستعمل كبسولات أو أقراص أو مسحوق بن تم استعمالهم بالفعل.
- تأكد من إدخال درج البن جيداً في مكانه.
- خطر الإصابة بحروق نتيجة لسقوط الفنجان أثناء الإمداد. تأكد من أن الفنجان ثابت وموضوع بشكل صحيح على شبكة إسناد الفناجين. لا تستخدم فناجين لها أبعاد مبالغ فيها مقارنةً بعرض شبكة إسناد الفناجين.
- خطر الإصابة بحروق جلدية نتيجة لردّاء الماء والبخار الساخين، اللذان قد يخرجان من فوهة الدرج المخصص للبن.
- لا ترفع يد التثبيت/التحرير أثناء الإمداد بالقهوة.
- لا تلمس الأجزاء الساخنة في الجهاز والأدراج المخصصة للبن أثناء عمل الجهاز، أو في الدقائق التالية لإطفائه. انتظر حتى تبرد الأجزاء الساخنة وأمسك الأدراج المخصصة للبن من المقبض فقط.
- لا تخلع خزان الماء أو أدراج البن أبداً أثناء عمل الجهاز.
- أخرج درج البن واخضعه ببطء بعد الاستخدام. أي ضغط متبقٍ قد يتسبب في رذاذ أو تناثر.

- لا تسحب مطلقًا كابل الإمداد الكهربائي أو الجهاز ذاته لفصل القابس عن المأخذ الكهربائي.
- يجب عدم ملامسة الأجزاء الخاضعة للجهد الكهربائي للماء: فقد يؤدي ذلك إلى حدوث دائرة قصر!
- يجب عدم ترك كابل الإمداد الكهربائي ملامسًا للأجزاء الحادة أو الحواف الحادة.
- تأكد من أن كابل الإمداد الكهربائي لا يتلامس مع الأسطح الساخنة.
- لا تغمر الجهاز في الماء أو في سوائل أخرى.
- يجب عدم استخدام الجهاز بأيدي مبللة أو حافي القدمين.
- في حالة عدم استخدام الجهاز، ولو لفترة قصيرة من الوقت، يجب إيقاف تشغيله وفصل كابل الإمداد الكهربائي دائمًا من المأخذ الكهربائي.
- لا تترك الجهاز بدون مراقبة أثناء توصيله بالشبكة الكهربائية.

### ⚠ تنبيه - أضرار مادية

- ضع الجهاز على سطح ثابت وجاف.
- لا تضع الجهاز على أسطح ساخنة جدًا أو بالقرب من اللهب الحر خوفًا من تلف طبقة الطلاء الخارجي.
- لا تضع الجهاز بالقرب من مادة قابلة للاشتعال (على سبيل المثال أقمشة أو ستائر).
- يجب عدم إمداد الجهاز بالطاقة من خلال مؤقتات خارجية أو من خلال منظومات منفصلة يتم التحكم بها عن بُعد.
- لا تضع الجهاز أو الكابل الكهربائي بالقرب من أو فوق أفران كهربائية، أو مواقد غاز ساخنة، أو بالقرب من الميكروويف.
- لا تستعمل الجهاز في الهواء الطلق.
- لا تستخدم الجهاز دون ماء، نظرًا لأن المضخة قد تحترق في هذه الحالة.
- لا تترك الجهاز مُعرّضًا للعوامل الجوية (على سبيل المثال الأمطار، الشمس).
- لا تترك الجهاز في أماكن تقل درجة حرارتها عن 0 درجة مئوية، نظرًا لأن الماء المتبقي في الدوائر الداخلية بالجهاز قد يتجمد ويتسبب في حدوث أضرار.

### ⚠ خطر وقوع أضرار لأسباب أخرى

- أمسك جسم الجهاز لرفعه.
- ضع الجهاز في بيئة نظيفة ومضاءة بشكل كافٍ، مع مقبس كهربائي يسهل الوصول إليه.
- يجب استخدام الجهاز وتركه على سطح ثابت أثناء الراحة.
- يجب عدم استعمال الجهاز في حالة سقوطه أو في حالة وجود أضرار مرئية عليه. لا تستخدم الجهاز في حالة تلف كابل الإمداد الكهربائي أو القابس، أو إذا كان الجهاز نفسه معيبًا. جميع عمليات التصليح، بما في ذلك استبدال كابل الإمداد بالطاقة، يجب أن تتم حصريًا لدى أحد مراكز الدعم أو على يد فنيين معتمدين، من أجل تجنب جميع الأخطار.

للتخلص من المنتج بالشكل الصحيح، وفقًا لما ينص عليه التوجيه الأوروبي رقم EU/2012/19، يرجى قق قراءة النشرة المرفقة مع المنتج.

- احتفظ دائمًا بهذه التعليمات.

## تحذيرات السلامة

اقرأ التعليمات بعناية قبل الاستعمال.

- تم تصنيع الجهاز وفقاً للمعايير الخاصة الأوروبية السارية، وهو محمي في جميع الأجزاء التي قد تشكل مصدر خطر بالنسبة للمستخدم. اقرأ هذا الدليل بعناية قبل الاستخدام. استخدم الجهاز فقط للاستخدام الذي صُمم من أجله لتجنب الإصابات والأضرار المحتملة. احتفظ بهذا الدليل في متناول يدك للاطلاع عليه في المستقبل. إذا كنت ترغب في بيع هذا الجهاز إلى أشخاص آخرين، فتذكر أن تسلمهم أيضاً هذه التعليمات.
- تم تصميم هذا الجهاز من أجل الاستعمال في بيئات منزلية أو بيئات شبيهة بالبيئات المنزلية، مثل:
  - في أماكن الطهي المُخصصة للعاملين في المتاجر، والمكاتب، وأماكن العمل الأخرى
  - في المزارع
  - في الفنادق، ونُزل المبيت والإفطار، والبيئات السكنية الأخرى (للاستعمال من قبل الضيوف).
- لا تتحمل الشركة المصنعة أي مسؤولية عن الأضرار الناتجة عن استعمال الجهاز بشكل خاطئ أو لأغراض مختلفة عن الأغراض المبيّنة في هذا الدليل. وبالإضافة إلى ذلك، يؤدي الاستعمال غير الملائم للجهاز إلى إبطال أي شكل من أشكال الضمان.
- يُنصح بالاحتفاظ بمواد التغليف الأصلية، لأن الدعم المجاني لا يشمل الأعطال الناتجة عن تغليف المنتج بمواد غير مناسبة أثناء نقله إلى مركز دعم مُعتمد.
- لا تستخدم إلا قطع الغيار الأصلية والملحقات المعتمدة من جهة الصنع، لكيلا تتأثر سلامة الجهاز بالسلب.
- يعد الجهاز مطابقاً للاتحة (الاتحاد الأوروبي) رقم 1935/2004 الصادرة بتاريخ 27/10/2004 الخاصة بالمواد الملامسة للمنتجات الغذائية.

### ⚠️ خطر على الأطفال

- يمكن استعمال هذا الجهاز من قبل أطفال تزيد أعمارهم عن 8 سنوات ومن قبل أشخاص من ذوي القدرات الجسدية، أو الحسية، أو الذهنية المحدودة، أو أشخاص لا يمتلكون خبرة أو معرفة بالجهاز، فقط إذا تم الإشراف عليهم من قبل شخص مسؤول عنهم أو إذا تم تدريبهم على استعمال الجهاز بشكل آمن واطلاعهم على التعليمات وعلى الأخطار القائمة أثناء استعمال الجهاز.
- يجب على الأطفال عدم اللعب بالجهاز.
- يجب ألا يقوم الأطفال بالعمليات التي ينفذها المُستخدم لتنظيف الجهاز وصيانته، إلا إذا كان عمرهم أكبر من 8 سنوات، ويوجد إشراف عليهم.
- قم بجعل الجهاز وكابل الإمداد الكهربائي بعيدين دائماً عن متناول الأطفال الأقل من عمر 8 سنوات.
- يجب عدم ترك كابل الإمداد الكهربائي متدلي في مكان يمكن الوصول إليه من قبل الأطفال.
- ضع الجهاز في مكان لا يسمح للأطفال بالوصول إلى الأجزاء الساخنة.
- يجب عدم ترك مواد التغليف في متناول الأطفال، لأنها تشكل مصادر خطر محتملة عليهم.
- في حالة ما إذا قررت التخلص من الجهاز، يُنصح بجعله غير صالح للتشغيل من خلال نزع الكابل الكهربائي. كما يوصى باتخاذ التدابير اللازمة، بحيث لا تشكل بعض أجزاء من الجهاز خطر على الأطفال في حالة اللعب به.

### ⚡️ خطر بسبب الكهرباء

- قبل توصيل الجهاز بالشبكة الكهربائية وتأكد من أن الجهد المُحدد على بطاقة البيانات المُصققة أسفل الجهاز يُطابق ذلك الخاص بالشبكة المحلية.
- قد يؤدي استعمال وصلات الإطالة الكهربائية غير المعتمدة من جهة الصنع إلى وقوع أضرار وحوادث.
- قم بتوصيل الجهاز دائماً بمأخذ كهربائي مؤرّض.
- لا تقم بتوصيل أي جهاز كهربائي آخر ذي قدرة عالية (دفايات، ومكواة، ومشعات حرارية) في نفس المأخذ الكهربائي. خطر حدوث حمل كهربائي زائد.

## **ПРАВИЛА ТЕХНІКИ БЕЗПЕКИ**

### **УВАЖНО ПРОЧИТАЙТЕ ІНСТРУКЦІЇ ПЕРЕД ПОЧАТКОМ ВИКОРИСТАННЯ.**

- Прилад створений із дотриманням вимог діючих європейських стандартів та захищений у всіх потенційно небезпечних для користувача місцях. Уважно прочитайте цей посібник перед використанням. Використовуйте прилад виключно за цільовим призначенням, для якого він був розроблений, щоб запобігти нещасним випадкам і заподіяння шкоди. Зберігайте цей посібник у доступному місці для консультацій у майбутньому. За наміру передати цей прилад іншому користувачу пам'ятайте, що разом з приладом повинна бути передана і ця інструкція.
- Прилад призначений для використання у побутових домашніх умовах та в умовах, близьких до домашніх, як наприклад:
  - на кухнях, призначених для персоналу магазинів, офісів та інших професійних закладів;
  - у господарствах;
  - у номерах готелів, мотелів, у готелях типу bed & breakfast та у інших житлових структурах (для використання постояльцями).
- Виробник відхиляє відповідальність за неправильне використання або за використання, непередбачене у цьому посібнику. Крім того, неналежне використання приладу скасовує гарантію у всіх її проявах.
- Рекомендується зберігати оригінальне пакування, оскільки безкоштовні сервісні послуги не передбачені у випадку поломок, спричинених неналежним пакуванням виробу під час транспортування до авторизованого Центру сервісного обслуговування.
- Щоб не порушити безпечність приладу, використовуйте виключно оригінальні запчастини та комплектуючі, схвалені безпосередньо виробником.
- Прилад відповідає вимогам Регламенту (ЄС) № 1935/2004 від 27.10.2004 щодо матеріалів, які контактують з харчовими продуктами.

### **Небезпека для дітей**

- Приладом можуть користуватися діти старше 8 років та особи з обмеженими фізичними, сенсорними та ментальними можливостями або з недостатнім досвідом і знаннями, тільки якщо вони перебувають під наглядом відповідальної особи або якщо пройшли належний інструктаж та усвідомлюють ризики, пов'язані з використанням приладу.
- Дітям забороняється гратися з приладом.
- Операції очистки і технічного обслуговування, описані у цьому посібнику, не повинні виконуватися дітьми, які не досягли віку старше 8 років і не перебувають під наглядом.
- Тримайте прилад та кабель живлення недоступними для дітей віком менше 8 років.

- Не залишайте кабель живлення звисати у місцях, де його може схопити дитина.
- Розташуйте прилад таким чином, щоб діти не могли дістатися до гарячих частин.
- Не залишайте елементи упаковки у зоні досяжності для дітей, оскільки ці матеріали є потенційним джерелом небезпеки.
- Якщо ви вирішите утилізувати цей прилад у якості відходів, рекомендується зробити його непридатним для використання, відрізавши кабель живлення. Крім того, рекомендується знешкодити ті частини приладу, які можуть становити ризик, особливо для дітей, які можуть використовувати прилад для ігор.



### **Небезпека, пов'язана з електричним струмом**

- Перш ніж під'єднати прилад до електричної мережі, переконайтеся, що напруга, що вказана на табличці на нижній частині приладу, відповідає напрузі місцевої мережі електричного живлення.
- Використання електричних подовжувачів, несхвалених виробником приладу, може призвести до збитків або нещасних випадків.
- Завжди підключайте прилад до розетки із заземленням.
- Не під'єднуйте будь-які інші прилади з великою потужністю (печі, праски, радіатори і т.п.) у ту ж саму електричну розетку. Небезпека електричного перевантаження.
- Ніколи не тягніть за кабель живлення або за сам прилад, щоб від'єднати вилку від електричної розетки.
- Не допускайте потрапляння води на частини під напругою: ризик короткого замикання!
- Не дозволяйте кабелю живлення контактувати із гострими предметами або краями.
- Кабель живлення не повинен контактувати з гарячими поверхнями.
- Не занурюйте прилад у воду або у інші рідини.
- Не використовуйте прилад мокрими руками або босоніж.
- Якщо прилад не використовується, навіть протягом коротких періодів часу, вимкніть його і від'єднайте вилку кабелю живлення від електричної розетки.
- Не залишайте прилад без нагляду, коли він під'єднаний до електричної мережі.



### **Увага - ризик заподіяння матеріальних збитків**

- Розташуйте приладу на стійкій і сухій поверхні.
- Не ставте прилад на дуже гарячі поверхні або поблизу джерел відкритого вогню, щоб уникнути пошкодження обшивки корпусу.
- Не ставте прилад поблизу займистих матеріалів (тканини, фіранки).

- Прилад не повинен живитися за допомогою зовнішніх таймерів або за допомогою окремих установок з дистанційним керуванням.
- Забороняється розташовувати прилад і кабель живлення поблизу або над електричними та газовими печами, а також біля мікрохвильових печей.
- Не використовуйте прилад на відкритому повітрі.
- Не використовуйте прилад без води, оскільки це може призвести до виведення з ладу насоса.
- Не залишайте прилад під дією атмосферних явищ (наприклад, дощ, сонце).
- Не залишайте прилад у приміщеннях, де температура може опуститися нижче 0 °С, оскільки залишки води у внутрішніх контурах можуть замерзнути, спричиняючи пошкодження.



### **Небезпека збитків, обумовлених іншими причинами**

- Щоб підняти прилад, беріться за його корпус.
- Розташуйте прилад у добре освітленому чистому місці із зручним доступом не електричної розетки.
- Прилад повинен використовуватися і залишатися на стійкій поверхні.
- Пристрій не повинен використовуватися після падіння або якщо присутні ознаки пошкоджень. Не користуйтеся приладом, якщо кабель живлення чи вилка пошкоджені, або якщо сам прилад несправний. Усі операції з ремонту, включно з заміною кабелю живлення, повинні виконуватися виключно сервісним центром або уповноваженими технічними спеціалістами, щоб запобігти будь-яким ризикам.



Для правильної утилізації виробу відповідно до Європейської директиви 2012/19/ЄС слід прочитати спеціальну пам'ятку, що додається до виробу.

### **•ЗБЕРІГАЙТЕ ЦЮ ІНСТРУКЦІЮ.**



### **ПРАВИЛА ТЕХНІКИ БЕЗПЕКИ ПІД ЧАС ВИКОРИСТАННЯ**

- Цей прилад може використовуватися для приготування кави в капсулах і чалдах, а також меленої кави. Використовуйте виключно чалди з маркуванням ESE.
- Цей прилад призначений тільки і виключно для приватного використання і тому є непридатним для промислових або комерційних цілей. Виробник не передбачив будь-яке інше використання цього приладу, це звільняє його від відповідальності за збитки будь-якого характеру, спричинені неналежним використанням приладу. Крім того, неналежне використання приладу скасовує гарантію у всіх її проявах.
- Перед використанням завжди повністю розмотуйте кабель живлення.
- Завжди вимикайте прилад і від'єднуйте вилку кабелю живлення від електричної розетки, перш ніж наповнювати прилад водою. Небезпека враження електричним струмом.

- Категорично забороняється наповнювати чашу для льоду вище рівня MAX.
- Наповнюйте бак виключно свіжою питною водою. Не використовуйте газовану, гарячу або теплу воду, або будь-яку іншу рідину, що може пошкодити прилад.
- Переконайтеся, що бак встановлено правильно, інакше прилад може не подавати каву.
- Завжди вставляйте контейнер для кави в прилад перед подачею кави.
- Деякі контейнери для кави мають гострі частини всередині та внизу. Під час використання та очищення не торкайтеся гострих частин контейнера для кави.
- Не використовуйте прилад, не помістивши капсулу, чалду або мелену каву в контейнер для кави.
- Переконайтеся, що капсулу можна використовувати у вибраному контейнері для кави, якщо ні — не використовуйте її.
- Не кладіть надмірну кількість меленої кави в контейнер для кави. Надмірна кількість кави може завадити вставлянню контейнера.
- Не використовуйте повторно вже використані капсули, чалди та мелену каву.
- Переконайтеся, що контейнер для кави належним чином вставлений у відповідне гніздо.
- небезпека опіків унаслідок падіння чашки під час подачі. Переконайтеся, що чашка стійка та правильно розташована на решітці-підставці для чашок. Не використовуйте чашки, розмір яких перевищує ширину решітки-підставки для чашок.
- небезпека опіків, спричинених бризками гарячої води та пари з носика подачі контейнера для кави.
- Не піднімайте важіль блокування/розблокування під час подавання кави.
- Не торкайтеся гарячих частин приладу та контейнера для кави під час роботи приладу та впродовж кількох хвилин після вимкнення. Дочекайтеся охолодження гарячих частин і тримайте контейнер для кави виключно за ручку.
- Ніколи не виймайте бак для води або контейнер для кави під час роботи приладу.
- Від'єднайте та повільно витягніть контейнер для кави після використання. Будь-який залишковий тиск може спричинити бризки.



## ОПИС КОМПОНЕНТІВ

A - Кришка бака для води	I - Контейнер для чалд та меленої кави
B - Бак для води	J - Кабель живлення
C - Корпус приладу	K - Гніздо контейнера для кави
D - Мірка	L - Важіль блокування/розблокування
E - Решітка-підставка для чашок	M - Кнопка подавання кави корто
F - Піддон для крапель	N - Кнопка ввімкнення/вимкнення
G - Контейнер для капсул Nespresso®*	O - Кнопка подавання кави лунго
H - Контейнер для капсул Dolce Gusto®*	

## ВИКОРИСТАННЯ ПРИЛАДУ

Не користуйтеся приладом, якщо він пошкоджений.

**Якщо контейнер для кави на встановлений у прилад, подавання кави неможливе. Після натискання кнопки подавання кави корто або кнопки подавання кави лунго прилад подає три звукові сигнали, що заохочують вставити контейнер для кави у відповідне гніздо.**

За бажанням ви можете розміщувати решітку-підставку для чашок та піддон для збору крапель у різних положеннях залежно від розміру чашки, що використовується для подавання кави.

Для великих чашок:

- 1 Зніміть решітку-підставку (E) та піддон для крапель (F) (Рис. 80).
- 2 Поставте чашку на основу приладу (Рис. 81).

Для кавових чашок:

- 1 Зніміть решітку-підставку (E) та піддон для крапель (F).
- 2 Вставте решітку-підставку та піддон для крапель на рівні висоти отворів приладу (Рис. 83).
- 3 Поставте чашку на решітку-підставку для чашок (Рис. 84).

### Регулювання об'єму кавового напою

Ви можете відрегулювати об'єм кавового напою. Об'єм кавового напою впливає на міцність кави та якість креми. Спробуйте варіювати цей параметр, щоб знайти ваш бездоганний смак кави.

- 1 Натисніть кнопку ввімкнення/вимкнення (N). Зачекайте, поки індикатори кнопок ввімкнення/вимкнення, подавання кави корто та кави лунго загоряться і продовжуватимуть горіти.
- 2 Натисніть і утримуйте натиснутою кнопку подавання кави корто (M) або кнопку подавання кави лунго (O) впродовж 5 секунд. Індикатори кнопок ввімкнення/вимкнення, подавання кави корто та кави лунго блимають.
- 3 Відпустіть кнопку подавання кави корто або кнопку подавання кави лунго. Індикатор кнопки вибраного типу кави почне блимати. Індикатор кнопки ввімкнення/вимкнення загоряється і горить постійно, а індикатор кнопки подавання кави, що не була вибрана, гасне.

На цьому етапі ви можете відрегулювати об'єм кавового напою.

- 4 Натисніть кнопку подавання кави корто або кнопку подавання кави лунго. Прилад почне подавати каву.
- 5 Коли буде подана бажана кількість кави натисніть кнопку подавання кави корто або кнопку подавання кави лунго ще раз.

Час, що минув, встановлює новий об'єм кави корто або лунго.

Щоб відновити початковий об'єм кави лунго або кави корто:

- 1 Натисніть кнопку ввімкнення/вимкнення, щоб вимкнути прилад.
- 2 Натисніть і одночасно утримуйте натиснутими кнопки подавання кави корто та кави лунго впродовж 3 секунд.

Індикатори кнопок ввімкнення/вимкнення, подавання кави корто та кави лунго блимають. Об'єм кави корто та кави лунго відновлюється до початкових налаштувань.

## Режим очікування

Цей прилад оснащений автоматичним режимом очікування відповідно до нових правил енергозбереження.

Якщо прилад не використовується впродовж 30 хвилин, індикатори кнопок ввімкнення/вимкнення, подавання кави корто та кави лунго гаснуть, а прилад переходить у режим очікування.

Натисніть кнопку ввімкнення/вимкнення, щоб знову увімкнути прилад.



## ПРАВИЛА ТЕХНІКИ БЕЗПЕКИ ПІД ЧАС ЧИСТКИ ТА ТЕХНІЧНОГО ОБСЛУГОВУВАННЯ

- Всі операції чистки і технічного обслуговування повинні виконуватися на вимкненому і від'єднаному від електричної розетки приладі.
- Від'єднайте прилад від електричної розетки і дочекайтеся охолодження гарячих частин, перш ніж виконувати будь-які операції чистки і технічного обслуговування.
- Після того, як вилка електричного живлення була від'єднана й гарячі частини приладу охолонули, прилад можна чистити виключно неабразивною ганчіркою, злегка змоченою у водяному розчині з додаванням декількох крапель нейтрального й неагресивного мийного засобу. Забороняється користуватися розчинниками, що здатні пошкодити пластик.
- Зачекайте, поки використана капсула, чалда або мелена кави охолоне, перш ніж виймати її, й очистіть внутрішню частину контейнера для кави.
- Після використання не залишайте використану капсулу, чалду або мелену каву в контейнері для кави надовго. Викиньте використану капсулу, чалду або мелену каву та вимийте контейнер для кави.
- Не розбирайте прилад. Внутрішні частини, якими потрібно користуватися або мити, відсутні.

## ЧИСТКА ТА ОБСЛУГОВУВАННЯ ПРИЛАДУ

Перед першим використанням або після довготривалого простою приладу виконайте цикл очищення внутрішніх контурів.

Для циклу очищення внутрішніх контурів вставте контейнер для капсул, чалд або меленої кави всередину (Рис. 16). Приготуйте каву. Прилад почне подавати воду.

Після закінчення процесу очищення прилад готовий до використання.

Регулярне і щоденне чищення дозволяє підтримувати прилад в робочому стані і подовжувати термін його служби.

### Чистка корпусу приладу

- Чистіть незнімні частини приладу вологою неабразивною ганчіркою, щоб не пошкодити покриття. Витріть досуха сухою ганчіркою.

### Очищення контейнерів для кави

Викиньте використану капсулу, чалду або мелену каву та вимийте контейнер для кави під проточною водою. Витріть досуха сухою ганчіркою.

## Очищення піддона для крапель

Регулярно спорожняйте піддон для крапель.

Промийте піддон для крапель та решітку-підставку свіжою водою.

Витріть досуха сухою ганчіркою.

## Очищення бака для води

- Періодично очищуйте внутрішню частину бака для води губкою або вологою ганчіркою. Витріть досуха сухою ганчіркою.

## Видалення накипу

Регулярний догляд і чистки допомагають підтримувати прилад у робочому стані і подовжують його строк служби значно знижуючи ризик формування накипу у приладі. Якщо через певний час робота пристрою погіршиться через часте використання жорсткої або вапнистої води, можна виконати процедуру видалення накипу з приладу, щоб відновити його нормальну роботу.

Використовуйте засіб для видалення накипу на основі лимонної кислоти. Такий засіб можна придбати в авторизованих центрах технічного обслуговування.

**Виробник не несе відповідальність за пошкодження внутрішніх компонентів приладу, що спричинені використанням невідповідних засобів із хімічними добавками.**

Дійте наступним чином:

- 1 Зніміть бак для води (В) з приладу.
- 2 Відкрийте кришку баку для води (Рис. 10).
- 3 Наповніть бак свіжою питною водою до рівня MAX (Рис. 12).
- 4 Додайте засіб для видалення накипу всередину бака для води у відсотках, рекомендованих поставальником розчину.

**Не використовуйте оцет або інші засоби для видалення накипу, не схвалені виробником.**

- 5 Закрийте кришку бака для води (Рис. 13).
- 6 Вставте бак для води у відповідне гніздо (Рис. 14).
- 7 Підніміть важіль блокування/розблокування (L).
- 8 Вставте контейнер для кави без капсул, чалд або меленої кави всередину.
- 9 Опустіть важіль блокування/розблокування.
- 10 Вставте вилку в електричну розетку (Рис. 18).
- 11 Поставте смінь на решітку-підставку для чашок (E) (Рис. 19).
- 12 Натисніть кнопку ввімкнення/вимкнення (N). Зачекайте, поки індикатори кнопок ввімкнення/вимкнення, подавання кави корто та кави лунго загоряться і горітимуть постійно.
- 13 Натисніть кнопку подавання кави лунго (O).

Запускається процес видалення накипу. Розчин, що міститься в баку для води, починає витікати з носика подавання контейнера для кави.

14 Приготуйте каву лунго декілька разів, поки вода в баку не закінчиться.

15 Повторіть операцію наповнення бака.

16 Повторіть процес видалення накипу два рази зі свіжою негазованою водою, щоб видалити залишки декальцинатора.

## ВИВІД З ЕКСПЛУАТАЦІЇ

У разі виведення приладу з експлуатації від'єднайте вилку живлення від електричної розетки. У випадку утилізації необхідно забезпечити розділення матеріалів, які використовувалися у виробництві приладу, та їх переробку залежно від їх складу та положень законів, що діють у Україні використання.

## ПОСІБНИК З УСУНЕННЯ ДЕЯКИХ НЕСПРАВНОСТЕЙ

У разі виявлення несправностей у роботі приладу, негайно вимкніть прилад і дістаньте вилку з електричної розетки.

НЕСПРАВНОСТІ	ПРИЧИНИ	СПОСОБИ УСУНЕННЯ
Прилад не працює.	Вилка кабелю живлення приладу не підключена до електричної розетки.	Вставте вилку в електричну розетку та ввімкніть прилад. Перевірте стан кабелю живлення та вилки. Якщо проблема не зникне, зверніться до авторизованого Центру сервісного обслуговування.
Прилад подає 3 звукових сигнали й не працює.	Контейнер для кави не вставлений у відповідне гніздо.	Вставте контейнер для кави у відповідне гніздо.
		Якщо проблема не зникне, зверніться до авторизованого Центру сервісного обслуговування.
Низька температура кави.		Вставте контейнер для кави без капсул, чалд або меленої кави всередину. Натисніть кнопку подавання кави лунго або кнопку подавання кави корто. Вода, що подається, нагріє кавову чашку. Потім розпочинайте приготування кави.
Прилад видає дивний звук під час подачі кави.	Мала кількість води і насос не всмоктує.	Переконайтеся, що бак для води (B) правильно встановлений та містить достатню кількість води. Якщо необхідно, наповніть бак свіжою питною водою до бажаного рівня.
Прилад потребує занадто багато часу для нагрівання.	Надмірна кількість накипу у внутрішніх контурах приладу.	Виконайте видалення накипу (див. параграф «Видалення накипу»).
Кава не подається або подається занадто повільно.	Занадто дрібний помел кави.	Спробуйте використовувати суміш більш грубого помелу.
	Бак для води (B) вставлений неправильно.	Щоб забезпечити правильну роботу приладу, добре притисніть бак для води до упору.
	Мала кількість води і насос не всмоктує.	Переконайтеся, що бак для води (B) правильно встановлений та містить достатню кількість води. Якщо необхідно, наповніть бак свіжою питною водою до бажаного рівня.
	Бак пустий.	Наповніть бак свіжою питною водою до рівня MAX (Рис. 12).
	Надмірна кількість накипу у внутрішніх контурах приладу.	Виконайте видалення накипу (див. параграф «Видалення накипу»).
Крема незадовільної якості.		Намагайтеся краще ущільнювати мелену каву. Використовуйте мірку (D) з комплекту поставлення.
Важко витягнути контейнер для кави після подавання кави.	Занадто дрібний помел кави. Капсула може все ще перебувати під тиском.	Дочекайтеся, поки накопичений тиск зникне. Підніміть важіль блокування/розблокування (L). Дістаньте контейнера для кави.

НЕСПРАВНОСТІ	ПРИЧИНИ	СПОСОБИ УСУНЕННЯ
Кава виходить через краї контейнера для кави.	Ймовірно, що в контейнер для кави було додано надмірну кількість меленої кави, що завадило належному закриванню кришки контейнера для кави.	Вийміть контейнер для кави та очистіть гніздо контейнера (К). Повторіть операцію, додавши в контейнер для кави правильну кількість кави. Використовуйте мірку для меленої кави.

\*Nespresso®, Nescafé® та Dolce Gusto® є зареєстрованими торговими марками компанії Société Des Produits Nestlé S/A. De' Longhi Appliances S.r.l. є автономною компанією, не пов'язаною з Luigi Lavazza S.p.A. та Société Des Produits Nestlé S/A.

## **OSTRZEŻENIA DOTYCZĄCE BEZPIECZEŃSTWA**

### **PRZED UŻYCIEM NALEŻY ZAPOZNAĆ SIĘ UWAŻNIE Z INSTRUKCJĄ.**

- Urządzenie zostało wyprodukowane zgodnie z obowiązującymi normami europejskimi i jest zabezpieczone we wszystkich częściach potencjalnie niebezpiecznych dla użytkownika. Przed użyciem należy dokładnie przeczytać niniejszą instrukcję. Urządzenia używać tylko do celów, do których zostało zaprojektowane, aby uniknąć możliwych obrażeń i szkód. Niniejszą instrukcję przechowywać w zasięgu ręki, aby móc korzystać z niej w przyszłości. W przypadku decyzji o zbyciu urządzenia na inne osoby, należy zawsze pamiętać o przekazaniu niniejszej instrukcji.
- Urządzenie zostało przygotowane do używania w środowisku domowym lub podobnym, jak na przykład:
  - w miejscach wyznaczonych do gotowania przez personel w sklepach, biurach i w innych miejscach wykonywania pracy;
  - w gospodarstwach;
  - w hotelach, motelach, bed & breakfast i innych strukturach mieszkalnych (do używania przez gości).
- Producent nie ponosi odpowiedzialności za błędne zastosowanie urządzenia i za zastosowanie niezgodne z zaleceniami zawartymi w tej instrukcji. Nieprawidłowe zastosowanie powoduje ponadto utratę gwarancji.
- Zaleca się zachować oryginalne opakowanie, ponieważ bezpłatny serwis nie jest przewidziany w przypadku awarii powstałych w wyniku nieodpowiedniego opakowania produktu w czasie transportu do autoryzowanego centrum serwisowego.
- W celu zachowania bezpieczeństwa urządzenia używać wyłącznie oryginalnych części zamiennych i akcesoriów, zatwierdzonych przez producenta.
- Urządzenie spełnia wymagania Rozporządzenia (WE) nr 1935/2004 z dn. 27.10.2004 r, dotyczącego materiałów przeznaczonych do kontaktu z żywnością.



### **Zagrożenia dla dzieci**

- Urządzenie nie jest przeznaczone do obsługi przez dzieci poniżej 8. roku życia, osoby o ograniczonych zdolnościach fizycznych, czuciowych lub umysłowych, lub też nieposiadające niezbędnego doświadczenia lub znajomości urządzenia, chyba, że są one nadzorowane przez osobę odpowiedzialną za ich bezpieczeństwo lub zostały pouczone w zakresie jego obsługi.
- Nie zezwalać dzieciom na zabawę urządzeniem.
- Czynności związane z czyszczeniem i utrzymaniem wykonywane przez użytkownika nie powinny być wykonywane przez dzieci, chyba że ukończyły one 8 lat lub pracują pod nadzorem.
- Przechowywać urządzenie i jego przewód poza zasięgiem dzieci poniżej 8. roku życia.

- Nie pozostawiać wiszącego przewodu zasilania w miejscu, gdzie mógłby zostać chwycony przez dzieci.
- Urządzenie odkładać w taki sposób, aby rozgrzane elementy nie pozostawały w zasięgu dzieci.
- Nie pozostawiać elementów opakowania w miejscu dostępnym dla dzieci, ponieważ stanowią źródło zagrożenia.
- W przypadku utylizacji produktu w charakterze odpadu, należy uniemożliwić jego użycie poprzez odcięcie przewodu zasilania. Zaleca się ponadto unieszkodliwienie tych komponentów urządzenia, które mogą stwarzać zagrożenie, zwłaszcza dla dzieci, które wykorzystują urządzenie do zabawy.

### **Zagrożenia wynikające ze stosowania energii elektrycznej**

- Przed podłączeniem urządzenia do sieci sprawdzić, czy wartości napięcia, podane na tabliczce znamionowej na spodzie urządzenia, odpowiadają wartościom miejscowej sieci elektrycznej.
- Wykorzystywanie elektrycznych przedłużaczy nie posiadających zatwierdzenia producenta urządzenia może skutkować powstaniem szkód i wypadków.
- Urządzenie podłączać do gniazda posiadającego uziemienie.
- Nie podłączać do tego samego gniazda elektrycznego innych urządzeń o dużej mocy (piecyki, żelazka, grzejniki itp.). Niebezpieczeństwo przeciążenia elektrycznego.
- Nie ciągnąć za przewód zasilania ani za urządzenie w celu wysunięcia wtyczki z gniazda elektrycznego.
- Należy unikać kontaktu części pod napięciem z wodą. Ryzyko zwarcia!
- Unikać stykania przewodu zasilania z tnącymi elementami lub ostrymi krawędziami.
- Zapobiegać stykaniu się przewodu elektrycznego zasilania z gorącymi powierzchniami.
- Nie zanurzać urządzenia w wodzie lub innych płynach.
- Nie obsługiwać urządzenia mokrymi lub wilgotnymi dłońmi lub będąc boso.
- Gdy urządzenie nie jest używane, nawet przez krótki czas należy je wyłączyć i wysunąć wtyczkę przewodu zasilającego z gniazda elektrycznego.
- Nie pozostawiać bez nadzoru urządzenia podłączonego do sieci elektrycznej.

### **Uwaga - szkody materialne**

- Urządzenie ustawić na stabilnej i suchej powierzchni.
- Nie ustawiać urządzenia na bardzo gorących powierzchniach lub w pobliżu otwartego ognia, aby nie uszkodzić obudowy.
- Nie ustawiać urządzenia w pobliżu materiału łatwopalnego (np.: tkaniny, zasłony).
- Urządzenia nie należy zasilac za pomocą timerów zewnętrznych lub oddzielnych instalacji sterowanych na odległość.

- Nie umieszczać urządzenia ani przewodu zasilającego na gorących kuchenkach elektrycznych lub gazowych, jak również w ich pobliżu, ani też w pobliżu kuchni mikrofalowej.
- Nie używać urządzenia na zewnątrz.
- Nie stosować urządzenia bez wody, ponieważ spowoduje to spalenie pompy.
- Nie wystawiać urządzenia na działanie czynników atmosferycznych (n.p.: deszcz, słońce).
- Nie pozostawiać urządzenia w temperaturze otoczenia poniżej 0°C, ponieważ pozostałości wody w obwodach wewnętrznych urządzenia mogą zamrznąć i spowodować uszkodzenia.



### **Zagrożenia wynikające z innych przyczyn**

- Chwycić korpus urządzenia, aby je podnieść.
- Należy wybrać miejsce odpowiednio oświetlone, czyste i z łatwym dostępem do gniazda elektrycznego.
- Urządzenie ustawiać na czas nieużywania na stabilnej powierzchni.
- Urządzenie nie powinno być używane, jeżeli zostało upuszczone lub jeżeli zawiera widoczne znaki uszkodzenia. Nie używać urządzenia w sytuacji, gdy przewód zasilania lub wtyczka są uszkodzone lub urządzenie jest wadliwe. Wszystkie naprawy, włączając w to wymianę przewodu zasilającego, powinny być wykonywane wyłącznie przez Serwis Techniczny lub przez upoważnionych techników, w sposób zapobiegający jakimkolwiek zagrożeniu.

 Aby zutylizować produkt w myśl Dyrektywy Europejskiej 2012/19/UE, zapoznać się z broszurą dołączoną do produktu.

### **• INSTRUKCJĘ NALEŻY ZACHOWAĆ.**



### **OSTRZEŻENIA DOTYCZĄCE BEZPIECZEŃSTWA UŻYTKOWANIA**

- To urządzenie może być używane do przygotowania kawy w proszku, w saszetkach i w kapsułce. Należy używać wyłącznie saszetek ze standardowym oznaczeniem ESE.
- Niniejsze urządzenie przeznaczone jest wyłącznie do użytku prywatnego. Nie może być używane do celów komercyjnych lub przemysłowych. Wszelkie inne zastosowanie nie zostało przewidziane. Producent nie ponosi żadnej odpowiedzialności za wszelkiego rodzaju szkody spowodowane nieprawidłowym wykorzystaniem urządzenia. Nieprawidłowe zastosowanie powoduje ponadto utratę gwarancji.
- Przed użyciem wysunąć całkowicie przewód elektryczny zasilania.
- Przed rozpoczęciem napełniania zbiornika wodą, urządzenie wyłączyć i wysunąć wtyczkę z gniazda elektrycznego. Ryzyko porażenia prądem.
- Nigdy nie napełniać zbiornika powyżej poziomu MAX.
- Zbiornik napełniać tylko wodą naturalną. Nie używać wody gazowanej, gorącej lub letniej, ani żadnych innych płynów, które mogłyby uszkodzić urządzenie.



- Sprawdzić, czy pojemnik jest prawidłowo włożony, w przeciwnym przypadku urządzenie może nie przygotować kawy.
- Przed podaniem kawy należy zawsze włożyć szufladkę na kawę do urządzenia.
- Niektóre szufladki na kawę mają ostre igły wewnątrz i pod spodem. Nie dotykać ostrych części szufladek na kawę podczas użytkowania i czyszczenia.
- Nie używać urządzenia bez włożenia kapsułki, saszetki lub kawy w proszku do szufladki na kawę.
- Upewnić się, że kapsułka może być używana w wybranej szufladce na kawę; w przeciwnym razie nie używać jej.
- Nie umieszczać nadmiernej ilości kawy w proszku w szufladce na kawę. Włożenie szufladki do odpowiedniego gniazda może być trudne.
- Nie używać zużytych kapsułek, saszetek ani kawy w proszku.
- Upewnić się, że szufladka na kawę jest prawidłowo włożona do obudowy.
- Niebezpieczeństwo poparzenia w związku z upadkiem filiżanki przy przygotowaniu. Upewnić się, że filiżanka jest stabilna i prawidłowo umieszczona na kratce na filiżanki. Nie używać filiżanek większych niż szerokość kratki na filiżanki.
- Niebezpieczeństwo oparzenia spowodowanego rozpryskami gorącej wody i pary, które mogą wydobywać się z wylewki szufladki na kawę.
- Nie podnosić dźwigni blokującej/odblokowującej podczas wypływu kawy.
- Nie dotykać gorących części urządzenia ani szufladek na kawę podczas pracy urządzenia oraz w ciągu kilku minut po jego wyłączeniu. Poczekać, aż gorące części ostygną i chwycić szufladkę na kawę wyłącznie za uchwyt.
- Nigdy nie wyjmować zbiornika na wodę lub szufladek na kawę w trakcie działania urządzenia.
- Wyłączyć i powoli wysunąć szufladkę na kawę po użyciu. Ciśnienie resztkowe może spowodować rozpryskiwanie lub rozlewanie kawy.

## OPIS KOMPONENTÓW

A - Pokrywa zbiornika na wodę

B - Zbiornik na wodę

C - Korpus urządzenia

D - Miarka

E - Kratka na filiżanki

F - Tacka ociekowa

G - Szufladka na kapsułki Nespresso®\*

H - Szufladka na kapsułki Dolce Gusto®\*

I - Szufladka na saszetki i kawę w proszku

J - Przewód zasilania

K - Gniazdo szufladki na kawę

L - Dźwignia zablokowania/odblokowania

M - Przycisk kawy małej

N - Przycisk włączania/wyłączania

O - Przycisk kawy dużej

Nie uruchamiać urządzenia, jeżeli jest uszkodzone.

Jeśli szufladka na kawę nie jest włożona do urządzenia, nie można przygotować kawy. Po naciśnięciu przycisku kawy małej lub przycisku kawy dużej urządzenie wyemituje trzy sygnały dźwiękowe, przypominające o włożeniu szufladki na kawę do jej gniazda.

W razie potrzeby kratkę na filiżanki i tackę ociekową można ustawić w różnych położeniach, w zależności od rozmiaru filiżanki używanej do parzenia kawy.

Dla filiżanek dużych:

- 1 Usunąć kratkę na filiżanki (E) i tackę ociekową (F) (Rys. 80).
- 2 Umieścić filiżankę na podstawie urządzenia (Rys. 81).

Dla filiżanek do kawy:

- 1 Usunąć kratkę na filiżanki (E) i tackę ociekową (F).
- 2 Umieścić kratkę na filiżanki i tackę ociekową na wysokości otworów w urządzeniu (Rys. 83).
- 3 Umieścić filiżankę na kratce na filiżanki (Rys. 84).

### Regulacja ilości kawy

Ilość kawy można ustawiać. Ilość podawanej wody na kawę ma wpływ na mniej lub bardziej intensywny smak kawy i jakość pianki. Spróbować zmienić ten parametr, aby znaleźć idealny smak dla swojej kawy.

- 1 Nacisnąć przycisk włączania/wyłączania (N). Poczekać, aż kontrolki przycisku włączania/wyłączania, kawy małej i kawy dużej włączą się ze światłem stałym.
- 2 Nacisnąć i przytrzymać przez 5 sekund przycisk kawy małej (M) lub przycisk kawy dużej (O). Kontrolki przycisku włączania/wyłączania, kawy małej i kawy dużej zaczną migać.
- 3 Zwolnić przycisk kawy małej i przycisk kawy dużej. Kontrolka wybranego przycisku kawy zaczyna migać. Kontrolka przycisku włączania/wyłączania włączy się światłem stałym, a kontrolka przycisku niewybranej kawy wyłączy się.

Teraz ustawić ilość kawy.

- 4 Nacisnąć przycisk kawy małej lub przycisk kawy dużej. Urządzenie rozpoczyna podawanie kawy.
- 5 Po osiągnięciu żądanej ilości, ponownie nacisnąć przycisk kawy małej lub przycisk kawy dużej.

Czas, który upłynął, ustawia nową ilość kawy małej lub kawy dużej.

Aby zresetować ilość kawy małej i kawy dużej:

- 1 Nacisnąć przycisk włączania/wyłączania, aby wyłączyć urządzenie.
- 2 Nacisnąć i przytrzymać przez 3 sekundy jednocześnie przyciski kawy małej i kawy dużej.

Kontrolki przycisków włączania/wyłączania, kawy małej i kawy dużej zaczną migać. Ilość kawy małej i kawy dużej zostanie zresetowana do wartości początkowej.

### Tryb gotowości

To urządzenie wyposażone jest w automatyczne włączanie trybu gotowości, zgodnie z nowymi przepisami dotyczącymi zużycia energii.

Jeśli urządzenie nie będzie używane przez 30 minut, kontrolki przycisków włączania/wyłączania, kawy małej i kawy dużej wyłączą się, a urządzenie przejdzie w tryb gotowości.

Nacisnąć przycisk włączania/wyłączania, aby ponownie włączyć urządzenie.

## **OSTRZEŻENIA DOTYCZĄCE BEZPIECZEŃSTWA PODCZAS CZYSZCZENIA I KONSERWACJI**

---

- Wszystkie poniższe czynności czyszczenia i konserwacji należy wykonywać po wyłączeniu urządzenia i po wysunięciu wtyczki z gniazda elektrycznego.
- Przed rozpoczęciem jakichkolwiek czynności czyszczenia i konserwacji, odłączyć urządzenie od gniazda elektrycznego. Odczekać na schłodzenie rozgrzanych części.
- Po wysunięciu wtyczki zasilającej i po schłodzeniu rozgrzanych części, urządzenie należy czyścić wyłącznie miękką, lekko wilgotną ściereczką z dodatkiem kilku kropel neutralnego i łagodnego detergentu. Nigdy nie stosować rozpuszczalników, które mogą zniszczyć części z tworzyw sztucznych.
- Przed wyjęciem zużytej kapsułki, saszetki lub kawy w proszku i wyczyszczeniem wnętrza szufladki na kawę należy odczekać na ich schłodzenie.
- Po użyciu nie pozostawiać przez dłuższy czas w szufladce na kawę zużytych kapsułek, saszetek lub kawy w proszku. Wyrzucić zużyta kapsułkę, saszetkę lub kawę w proszku i umyć szufladkę na kawę.
- Nie rozmontowywać urządzenia. Brak jest części wewnętrznych do używania lub czyszczenia.

## **CZYSZCZENIE I KONSERWACJA URZĄDZENIA**

---

**Przed pierwszym użyciem urządzenia lub po okresie nieużywania przeprowadzić cykl czyszczenia obwodów wewnętrznych.**

W celu przeprowadzenia cyklu czyszczenia obwodów wewnętrznych, włożyć szufladkę na kawę bez żadnej kapsułki, saszetki lub kawy w proszku (Rys. 16). Przygotować kawę. Urządzenie rozpoczyna podawanie wody.

Po zakończeniu cyklu czyszczenia, urządzenie jest gotowe do użycia.

Regularne, codzienne czyszczenie pozwoli utrzymać urządzenie w dobrym stanie i wydłuży jego żywotność.

### **Czyszczenie korpusu urządzenia**

- Stałe elementy urządzenia czyścić wilgotną miękką ściereczką, aby nie uszkodzić obudowy. Osuszyć suchą szmatką.

### **Czyszczenie szufladek na kawę**

Wyrzucić zużyta kapsułkę, saszetkę lub kawę w proszku i umyć szufladkę pod bieżącą wodą. Osuszyć suchą szmatką.

### **Czyszczenie tacki ociekowej**

Regularnie opróżniać tackę ociekową.

Umyć świeżą wodą tackę ociekową i kratkę na filiżanki.

Osuszyć suchą szmatką.

### **Czyszczenie zbiornika na wodę**

- Czyścić okresowo wnętrza zbiornika gąbką lub wilgotną ściereczką. Osuszyć suchą szmatką.

## Odkamienianie

Regularna konserwacja i czyszczenie pozwolą zachować i utrzymać urządzenie w dobrym stanie przez dłuższy czas, znacznie zmniejszając ryzyko osadzania się w nim kamienia. Jeśli po pewnym czasie funkcjonalność urządzenia zostanie zaburzona z powodu częstego korzystania z twardej i bardzo wapiennej wody, należy odkamienić urządzenie, aby wyeliminować usterkę.

Stosować środek do usuwania kamienia na bazie kwasu cytrynowego. Produkt ten jest łatwo dostępny w autoryzowanych centrach serwisowych.

**Producent nie ponosi odpowiedzialności za uszkodzenia wewnętrznych elementów urządzenia spowodowane stosowaniem produktów niezgodnych ze specyfikacją ze względu na obecność dodatków chemicznych.**

Należy postępować w następujący sposób:

- 1 Wyjąć zbiornik na wodę (B) z urządzenia.
- 2 Otworzyć pokrywę zbiornika na wodę (Rys. 10).
- 3 Napełnić zbiornik świeżą, naturalną wodą do poziomu MAX (Rys. 12).
- 4 Dodać środek odkamieniający do zbiornika na wodę w ilości zalecanej przez dostawcę roztworu.

**Nie używać octu ani innych produktów odkamieniających niezatwierdzonych przez producenta.**

- 5 Otworzyć pokrywę zbiornika na wodę (Rys. 13).
- 6 Umieścić zbiornik na wodę w gnieździe (Rys. 14).
- 7 Podnieść dźwignię zablokowania/odblokowania (L).
- 8 Włożyć szufladkę na kawę bez kapsułek, saszetek lub kawy w proszku.
- 9 Obniżyć dźwignię zablokowania/odblokowania.
- 10 Wsunąć wtyczkę do gniazda elektrycznego (Rys. 18).
- 11 Umieścić pojemnik na kratce na filiżanki (E) (Rys. 19).
- 12 Nacisnąć przycisk włączania/wyłączania (N). Począć, aż kontrolki przycisków włączania/wyłączania, kawy małej i kawy dużej włączą się światłem stałym.
- 13 Nacisnąć przycisk kawy dużej (O).

Zostaje uruchomiony proces odkamieniania. Roztwór znajdujący się w zbiorniku na wodę zaczyna wypływać z wylewki szufladki na kawę.

- 14 Przygotować kilkakrotnie kawę dużą, aż do zużycia wody w zbiorniku.
- 15 Powtórzyć proces napełniania zbiornika.
- 16 Powtórzyć proces dwukrotnie, używając świeżej, naturalnej czystej wody, aby usunąć pozostałości środka odkamieniającego.

## WYCOFANIE Z UŻYTKOWANIA

W przypadku zakończenia korzystania z urządzenia, wysunąć wtyczkę zasilania z gniazda elektrycznego. W przypadku złomowania posegregować różne materiały użyte do produkcji urządzenia. Przekazać do utylizacji w zależności od ich składu oraz zgodnie z przepisami obowiązującymi w kraju użytkowania.

## PRZEWODNIK: ROZWIĄZYWANIE NIEKTÓRYCH PROBLEMÓW

W przypadku nieprawidłowości działania, natychmiast wyłączyć urządzenie i wysunąć wtyczkę z gniazda poboru prądu.

PROBLEMY	PRZYCZYNY	ŚRODKI ZARADCZE
Urządzenie nie działa.	Wtyczka przewodu zasilania urządzenia nie jest podłączona do gniazda elektrycznego.	Wsunąć wtyczkę do gniazda elektrycznego i włączyć urządzenie. Sprawdzić stan przewodu zasilającego i wtyczki. Jeżeli problem utrzymuje się, skontaktować się z autoryzowanym centrum serwisowym.
Urządzenie emituje 3 sygnały dźwiękowe i nie działa.	Szufladka na kawę nie jest włożona do gniazda.	Włożyć prawidłowo szufladkę na kawę do jej obudowy. Jeżeli problem utrzymuje się, skontaktować się z autoryzowanym centrum serwisowym.
Temperatura kawy jest niska.		Włożyć szufladkę na kawę bez kapsulek, saszetek lub kawy w proszku. Nacisnąć przycisk kawy dużej lub przycisk kawy małej. Dozowana woda podgrzeje filiżankę kawy. Przystąpić do przygotowywania kawy.
Urządzenie generuje nieprawidłowy dźwięk podczas dozowania kawy.	Mało wody i pompa nie zasysa.	Sprawdzić, czy zbiornik na wodę (B) jest prawidłowo wprowadzony i czy zawiera wystarczającą ilość wody. W razie konieczności zbiornik napełnić chłodną, naturalną wodą do poziomu MAX.
Urządzenie zbyt długo się nagrzewa.	Nadmierna ilość kamienia w obwodach wewnętrznych urządzenia.	Przeprowadzić odkamienianie (patrz punkt „Odkamienianie”).
Kawa nie jest dozowana lub dozowanie jest zbyt wolne.	Zbyt drobno zmielona kawa.	Spróbować używać mieszanki grubiej zmielonej kawy.
	Zbiornik na wodę (B) nie został umieszczony poprawnie.	Aby zapewnić prawidłową pracę urządzenia, należy mocno docisnąć zbiornik na wodę.
	Mało wody i pompa nie zasysa.	Sprawdzić, czy zbiornik na wodę (B) jest prawidłowo wprowadzony i czy zawiera wystarczającą ilość wody. W razie konieczności zbiornik napełnić chłodną, naturalną wodą do poziomu MAX.
	Zbiornik pusty.	Napełnić zbiornik świeżą, naturalną wodą do poziomu MAX (Rys. 12).
	Nadmierna ilość kamienia w obwodach wewnętrznych urządzenia.	Przeprowadzić odkamienianie (patrz punkt „Odkamienianie”).
Pianka na kawie ma niską jakość.		Spróbować dokładniej ubić kawę w proszku. Użyć miarki (D) na wyposażeniu.
Trudności z wyciągnięciem szufladki na kawę po zaparzeniu kawy.	Zbyt drobno zmielona kawa. Kapsułka może być nadal pod ciśnieniem.	Poczekać, aż nagromadzone ciśnienie zostanie uwolnione. Podnieść dźwignię zablokowania/odblokowania (L). Wysunąć szufladkę na kawę.

PROBLEMY	PRZYCZYNY	ŚRODKI ZARADCZE
Wypływ kawy przez krawędzie szufladki na kawę.	Do szufladki na kawę mogła dostać się nadmierna ilość kawy w proszku, co uniemożliwiło prawidłowe zamknięcie pokrywy szufladki na kawę.	Wyjąć szufladkę na kawę i wyczyścić jej gniazdo (K). Czynność powtórzyć, umieszczając w szufladce odpowiednią ilość kawy. Użyć miarki do kawy w proszku.

\*Nespresso®, Nescafé® i Dolce Gusto® są zastrzeżonymi znakami towarowymi Soci t  Des Produits Nestl  S/A. De' Longhi Appliances S.r.l. jest niezale n  sp lk  niepowi zan  z Luigi Lavazza S.p.A. i Soci t  Des Produits Nestl  S/A.

## SIKKERHEDSADVARSLER

### LÆS DENNE BRUGSANVISNING NØJE IGENNEM, FØR DU TAGER APPARATET I BRUG.

- Dette apparat er fremstillet i overensstemmelse med gældende relevante europæiske forskrifter. Alle dele, der kan udgøre en potentiel fare for brugeren, er beskyttede. Læs omhyggeligt denne brugsanvisning, før du bruger apparatet første gang. Brug kun apparatet til det formål, som det er beregnet til. Så undgår du mulige skader på personer og ting. Opbevar denne brugsanvisning til senere brug. Hvis apparatet videregives til andre, skal man huske at vedlægge denne brugsanvisning.
- Apparatet er beregnet til brug i private husholdninger eller tilsvarende miljøer som f.eks.:
  - kantiner forbeholdt butik- og kontorphonale og andre erhvervsmiljøer
  - feriebondegårde
  - hoteller, moteller, bed & breakfast og andre boligstrukturer (til brug for gæsterne).
- Producenten fralægger sig ethvert ansvar for forkert brug eller enhver anden brug end den, som er anført i denne brugsanvisning. Forkert brug af apparatet medfører også, at garantien bortfalder.
- Det anbefales at opbevare den originale emballage, da der ikke ydes gratis assistance ved skader, som skyldes uegnet emballage ved fremsendelse til et autoriseret servicecenter.
- Af hensyn til sikkerheden ved apparatet må du kun bruge originalt tilbehør og reservedele, som er godkendt af producenten.
- Dette apparat er i overensstemmelse med forordning (EF) nr. 1935/2004 af 27. oktober 2004 om materialer og genstande bestemt til kontakt med fødevarer.



### **Fare for børn**

- Dette apparat kan benyttes af børn på over otte år og af personer med nedsatte fysiske, sensoriske eller mentale evner, eller mangel på erfaring og viden, såfremt de er under opsyn eller har modtaget vejledning i anvendelsen af apparatet af en person, der er ansvarlig for deres sikkerhed.
- Børn må ikke benytte apparatet som legetøj.
- Rengøring og vedligeholdelse, som skal udføres af brugeren, må ikke udføres af børn, medmindre de er ældre end 8 år og under opsyn.
- Hold altid apparatet og strømforsyningsledningen uden for rækkevidden af børn på under otte år.
- Lad ikke ledningen hænge ned et sted, hvor børn kan trække i den.
- Placer apparatet på en måde, så børn ikke kan nå de varme dele.
- Hold emballagen borte fra børn. Den udgør en potentiel farekilde.
- Hvis du beslutter at kassere apparatet, så bør du gøre det ubrugeligt ved at klippe elledningen over. Det anbefales endvidere også at gøre de dele af apparatet

ubrugelige, som kan udgøre en fare, navnlig for børn, som kan finde på at lege med apparatet.

### **Elektrisk fare**

- Inden du tilslutter apparatet til fastnettet, bør du kontrollere, at den spænding, som er oplyst på mærkepladen på bunden af apparatet, svarer til spændingen i det lokale fastnet.
- Brug af elektriske forlængerledninger, som ikke er godkendt af apparatets producent, kan forårsage skader og ulykker.
- Slut altid apparatet til en stikkontakt med jordforbindelse.
- Tilslut ikke andre apparater med højt strømoftag (f.eks. varmeovne, strygejern, radiatorer) til samme stikkontakt som apparatet. Fare for elektrisk stød.
- Træk aldrig i ledningen eller selve apparatet for at trække stikket ud af stikkontakten.
- Lad aldrig de spændingsførende dele komme i kontakt med vand. Det kan forårsage en kortslutning!
- Undgå, at ledningen kommer i kontakt med skarpe dele eller spidse hjørner.
- Elledningen må ikke komme i kontakt med varme overflader.
- Sænk ikke apparatet ned i vand eller andre væsker.
- Brug ikke apparatet med våde hænder eller bare fødder.
- Hvis apparatet ikke skal bruges, selv i en kort periode, skal du altid slukke for apparatet og trække stikket ud af stikkontakten.
- Lad ikke apparatet være uden opsyn, når det er tilsluttet strømmen.

### **Advarsel – skader på materielle dele**

- Placér apparatet på en stabil og tør overflade.
- Placér ikke apparatet på meget varme overflader eller i nærheden af åben ild. Herved undgås beskadigelse af beklædningen.
- Placer ikke apparatet i nærheden af brændbart materiale (for eksempel tekstiler eller gardiner).
- Apparatet må ikke drives af eksterne timere eller med separate fjernbetjenings-systemer.
- Placer aldrig apparatet eller strømforsyningsledningen i nærheden af eller oven på varme elektriske varmeplader eller gaskomfurer eller i nærheden af mikrobølgeovn.
- Brug ikke apparatet udendørs.
- Apparatet må aldrig anvendes uden vand, da pumpen risikerer at brænde.
- Udsæt ikke apparatet for vejrforhold (f.eks. regn, sol).
- Efterlad ikke apparatet i omgivelser med temperaturer under 0 °C, idet rester af vand i apparatets indvendige systemer kan fryse til is og forvolde skader.



## **Fare for skader af andre grunde**

- Tag fat om apparatets hus for at løfte det.
- Stil apparatet på et sted med tilstrækkelig god belysning og stikket let tilgængeligt.
- Apparatet skal stå og bruges på en stabil overflade.
- Apparatet må ikke bruges, hvis det har været tabt, eller hvis der er synlige tegn på skader. Brug ikke apparatet, hvis elledningen eller stikket er beskadigede, eller hvis selve apparatet er defekt. For at forhindre enhver fare, må reparationer, herunder også udskiftning af elledningen, kun udføres af et autoriseret Servicecenter eller af autoriserede teknikere.

 Læs det vedlagte blad om bortskaffelse for oplysninger om korrekt bortskaffelse i henhold til det europæiske direktiv 2012/19/EU.

### **•GEM BRUGSANVISNINGEN.**

## **SIKKERHEDSADVARSLER UNDER BRUG**

- Dette apparat kan bruges til at brygge kaffe med kaffepulver, puder og kapsler. Brug kun kaffepuder, der bærer ESE-standardmærket.
- Apparatet er kun udviklet til brug i private husstande og betragtes derfor som uegnet til kommerciel eller industriel brug. Producenten har ikke forudset anden brug af apparatet og fralægger sig ethvert ansvar for skader af enhver art, som måtte opstå på grund af forkert brug af apparatet. Forkert brug af apparatet medfører også, at garantien bortfalder.
- Udrul altid ledningen før brug.
- Sluk altid for apparatet, og tag stikket ud af stikkontakten, inden beholderen fyldes med vand. Fare for elektrisk stød.
- Fyld aldrig beholderen til vand over MAX-niveauet.
- Fyld kun beholderen med vand. Fyld ikke beholderen med kulsyreholdigt, varmt eller lunkent vand eller andre væsker, som kan ødelægge apparatet.
- Kontroller, at den er indsat korrekt, ellers kan der ikke løbe kaffe ud.
- Sæt altid skuffen til kaffe i apparatet inden kaffeudløb.
- Nogle kaffeskuffer har skarpe kanter både indeni og i bunden. Undgå at røre ved de skarpe dele på kaffeskufferne under brug og rengøring.
- Brug ikke apparatet uden at have puttet kapsel, pude eller pulverkaffe i kaffeskuffen.
- Sørg for, at kapslen kan bruges i skuffen til den valgte kaffe, ellers lad være med at bruge den.
- Put ikke en for stor mængde kaffe i kaffeskuffen. Det kan være lidt svært at sætte skuffen på plads i lejet.
- Brug ikke brugte kapsler, puder eller kaffepulver.
- Sørg for, at kaffeskuffen er sat korrekt på plads.

- Fare for forbrændinger, hvis koppen vælter i forbindelse med brygning. Kontrolér, at koppen står stabilt og er placeret korrekt på risten til kopper. Brug ikke kopper, som er bredere end risten til kopper.
- Fare for forbrændinger på grund af stænk af varmt vand eller damp, som kan komme ud af udløbet i kaffeskuffen.
- Løft ikke udløseren under kaffeudløb.
- Rør ikke ved apparatets varme dele og kaffeskufferne, mens apparatet er i brug, eller i minutterne umiddelbart efter det er slukket. Vent, til alle de varme dele er afkølet, og tag kun fat i kaffeskufferne på håndtaget.
- Fjern aldrig vandbeholder eller kaffeskuffe, mens apparatet er i funktion.
- Tag langsomt kaffeskuffen ud efter brug. Eventuelt resttryk kan medføre sprøjt eller stænk.

## BESKRIVELSE AF DELENE

---

A - Låg til vandbeholder	I - Skuffe til Puder og kaffepulver
B - Vandbeholder	J - Strømforsyningsledning
C - Apparatets hus	K - Leje til kaffeskuffe
D - Måleske	L - Udløser
E - Rist til kopper	M - Knap til kort kaffe
F - Drypbakke	N - Knap til tænding/slukning
G - Skuffe til Nespresso®-kapsel	O - Knap til lang kaffe
H - Skuffe til Dolce Gusto®-kapsler	

## BRUG AF APPARATET

---

**Start aldrig et beskadiget apparat.**

**Hvis kaffeskuffen ikke er sat i apparatet, kan der ikke løbe kaffe ud. Ved tryk på knappen til kort kaffe eller knappen til lang kaffe udsender apparatet tre lydsignaler, som opfordrer til at sætte kaffeskuffen i lejet.**

Hvis man ønsker det, kan risten til kopper og drypbakken placeres i forskellige positioner afhængig af størrelsen på kaffekoppen.

Til store kopper:

- 1 Fjern risten til kopper (E) og drypbakken (F) (Fig. 80).
- 2 Placer koppen i bunden af apparatet (Fig. 81).

Til kaffekopper:

- 1 Fjern risten til kopper (E) og drypbakken (F).
- 2 Placer risten til kopper og drypbakken ud for hullerne på apparatet (Fig. 84).
- 3 Placer koppen på risten til kopper (Fig. 85).

### Indstilling af mængden af kaffeudløb

Det er muligt at indstille længden på kaffen. Kaffens længde har betydning for styrken i kaffens smag og skummets kvalitet. Forsøg at ændre denne parameter for at finde den perfekte kaffesmag.

- 1 Tryk på tænd/sluk-knappen (N). Vent, indtil kontrollamperne på tænd/sluk-knapperne, kort kaffe og lang kaffe lyser fast.

- 2 Tryk og hold knappen til kort kaffe (M) eller knappen til lang kaffe (O) nede i 5 sekunder. Kontrollamperne på tænd/sluk-knapperne, kort kaffe og lang kaffe blinker.
- 3 Slip knappen til kort kaffe eller knappen til lang kaffe. Kontrollampen for den valgte kaffe begynder at blinke. Kontrollampen på tænd/sluk-knapperne lyser fast og kontrollampen på knappen til den ikke valgte kaffe slukker.

Det er nu muligt at indstille længden på kaffen.

- 4 Tryk på knappen til kort kaffe eller knappen til lang kaffe. Apparatet starter kaffeudløbet.
- 5 Når den ønskede mængde er nået, skal man igen trykke på knappen til kort kaffe eller knappen til lang kaffe.

Den forløbne tid indstiller den nye længde på kort eller lang kaffe.

Sådan genoprettes længden på lang kaffe eller kort kaffe:

- 1 Tryk på tænd/sluk-knappen for at slukke apparatet.
- 2 Hold knapperne til kort kaffe og lang kaffe trykket nede samtidig i 3 sekunder.

Kontrollamperne på knapperne tænd/sluk, kort kaffe og lang kaffe blinker. Længden på kort kaffe og lang kaffe genoprettes til startindstillingen.

### **Stand-by funktion**

Dette apparat er udstyret med en stand-by funktion i overensstemmelse med de nye regler for energiforbrug. Hvis apparatet ikke benyttes i 30 minutter, slukker kontrollamperne på knapperne tænd/sluk, kort kaffe og lang kaffe og apparatet går i stand-by funktion.

Tryk på tænd/sluk-knappen for at genstarte apparatet.



## **SIKKERHEDSADVARSLER UNDER RENGØRING OG VEDLIGEHOLDELSE**

- Al rengøring og vedligehold skal udføres med slukket apparat og stikket fjernet fra stikkontakten.
- Afbryd apparatet ved at fjerne stikket fra stikkontakten, og vent til de varme dele er afkølet, før rengøring og vedligeholdelse udføres.
- Efter at ledningens stik er trukket ud af stikkontakten, og når alle de varme dele er afkølede, rengøres apparatet kun med en let fugtet, ikke-slibende klud, tilsat et par dråber ikke-aggressivt neutralt rengøringsmiddel. Brug aldrig opløsningsmidler. De kan skade plastmaterialet.
- Vent, indtil den brugte kapsel, pude eller kaffepulver er kølet ned, før den fjernes, og rengør den indvendige del af kaffeskuffen.
- Lad ikke kapsel, pude eller pulverkaffe ligge længe i skuffen efter brug. Smid den brugte kapsel, pude eller pulverkaffe ud og rengør kaffeskuffen.
- Undgå at demontere apparatet. Der er ingen indvendige dele der skal anvendes eller rengøres.

### **RENGØRING OG VEDLIGEHOLDELSE AF BEHOLDER**

**Inden apparatet tages i brug eller efter opbevaring skal de indvendige systemer rengøres.**

For rengøring af de indvendige systemer skal man indsætte en kaffeskuffe uden kapsel, pude eller kaffepulver (Fig. 16). Bryg kaffen. Apparatet begynder at udsende vand.

Når rengøringscyklussen er afsluttet, er apparatet klart til brug.

En regelmæssig og daglig rengøring gør det muligt at bevare apparatets ydeevne og at forlænge dets levetid.

## Rengøring af apparatets hus

- Gør apparatets faste dele rent med en fugtig klud, som ikke ridser. Det kan beskadige overfladen. Tør efter med en tør klud.

## Rengøring af kaffeskufferne

Smid den brugte kapsel, pude eller pulverkaffe ud og rengør kaffeskuffen under rindende vand. Tør efter med en tør klud.

## Rengøring af drypbakken

Tøm drypbakken regelmæssigt.

Afvask drypbakken og risten til kopper med koldt vand.

Tør efter med en tør klud.

## Rengøring af vandbeholderen

- Rengør regelmæssigt beholderen indvendigt med en svamp eller en fugtig klud. Tør efter med en tør klud.

## Afkalkning

Regelmæssig vedligeholdelse og rengøring bevarer og fastholder apparatets effektivitet i længere tid og begrænser risikoen for kalkaflejringer markant. Hvis apparatets funktion er forringet efter nogen tid som følge af hyppig brug af hårdt, meget kalkholdigt vand, skal apparatet afkalkes for at fjerne funktionsfejlene.

Brug et afkalkningsprodukt baseret på citronsyre. Sådanne produkter kan nemt fås i de autoriserede servicecentre.

**Producenten påtager sig intet ansvar for skader på apparatets indvendige komponenter som følge af brug af produkter, hvis kemiske sammensætning ikke er i overensstemmelse kravene.**

Gør som følger:

- 1 Tag vandbeholderen (B) af apparatet.
- 2 Åbn låget på vandbeholderen (Fig. 10).
- 3 Fyld beholderen med frisk vand op til MAX-niveauet (Fig. 12).
- 4 Tilsæt afkalkningsprodukt i vandbeholderen i et måleforhold, som anbefalet af leverandøren.

**Brug ikke eddike eller andre afkalkningsprodukter end de, som anbefales af producenten.**

- 5 Luk låget på vandbeholderen (Fig. 13).
- 6 Sæt vandbeholderen på plads (Fig. 14).
- 7 Løft udløseren (L).
- 8 Indsæt en kaffeskuffe uden kapsel, pude eller kaffepulver.
- 9 Sænk udløseren.
- 10 Sæt stikket i stikkontakten (Fig. 18).
- 11 Placer en beholder på risten til kopper (E) (Fig. 19).
- 12 Tryk på tænd/sluk-knappen (N). Vent, indtil kontrollamperne på tænd/sluk-knapperne, kort kaffe og lang kaffe lyser fast.
- 13 Tryk på knappen til lang kaffe (O).

Afkalkningen starter. Opløsningen i vandbeholderen begynder at løbe ud af kaffeskuffens udløb.

- 14 Bryg lang kaffe flere gange, indtil vandbeholderen er tom.
- 15 Fyld beholderen igen.
- 16 Gentag afkalkningsprocessen to gange med frisk vand for at fjerne eventuelle rester af afkalkningsmiddel.

## UD AF IBRUGTAGNING

Sluk for apparatet ved at tage stikket ud af stikkontakten, når det ikke skal bruges. Ved bortskaffelsen skal de anvendte materialer sorteres efter deres type og bortskaffes i henhold til de gældende bestemmelser i landet, hvor apparatet er i brug.

## AFHJÆLPNING AF FEJL

### Sluk straks apparatet og tag stikket ud af stikkontakten i tilfælde af fejl.

PROBLEM	ÅRSAG	AFHJÆLPNING
Apparatet fungerer ikke.	Apparatets stik er ikke sat i stikkontakten.	Sæt stikket i stikkontakten og tænd apparatet. Kontrollér ledningen og stikket. Kontakt et autoriseret servicecenter, hvis problemet ikke er løst.
Apparatet udsender 3 bip og fungerer ikke.	Kaffeskuffen er ikke sat i lejset.	Sæt kaffeskuffen på plads.
		Kontakt et autoriseret servicecenter, hvis problemet ikke er løst.
Temperaturen på kaffen er lav.		Indsæt en kaffeskuffe uden kapsel, pude eller kaffepulver. Tryk på knappen til lang kaffe eller knappen til kort kaffe. Vandet, der løber ud, opvarmer kaffekoppen. Fortsæt med brygning af kaffen.
Apparatet støjer mærkeligt, når kaffen løber ud.	Der er ikke nok vand og pumpen suger ikke.	Kontrollér, at vandbeholderen (B) er indsat korrekt og indeholder en tilstrækkelig mængde vand. Fyld eventuelt beholderen med frisk vand op til MAX-niveauet.
Apparatet bruger for lang tid på at blive varm.	Der er store mængder kalk i apparatets indvendige systemer.	Udfør afkalkningen (se afsnittet "Afkalkning").
Der løber ikke kaffe ud eller kaffen løber meget langsomt ud.	Kaffebønnerne er for fintmalede.	Brug mere groftmalede kaffebønner.
	Vandbeholderen (B) er ikke indsat korrekt.	Pres vandbeholderen helt i bund for at sikre, at apparatet fungerer korrekt.
	Der er ikke nok vand og pumpen suger ikke.	Kontrollér, at vandbeholderen (B) er indsat korrekt og indeholder en tilstrækkelig mængde vand. Fyld eventuelt beholderen med frisk vand op til MAX-niveauet.
	Beholderen er tom.	Fyld beholderen med frisk vand op til MAX-niveauet (Fig. 12).
	Der er store mængder kalk i apparatets indvendige systemer.	Udfør afkalkningen (se afsnittet "Afkalkning").
Kaffecremen er ikke god.		Prøv at presse kaffepulveret bedre sammen. Brug den medfølgende måleske (D).
Det er svært at trække kaffeskuffen ud efter kaffeduløb.	Kaffepulveret er for fintmalet. Det kan være, at kapslen stadig er under tryk.	Vent, indtil trykket letter. Løft udløseren (L). Træk kaffeskuffen ud.
Kaffen løber ud over kaffeskuffens kanter.	Der er muligvis puttet for meget kaffepulver i kaffeskuffen, hvilket forhindrer korrekt lukning af kaffeskuffens låg.	Træk kaffeskuffen ud og rengør skuffelejet (K). Gentag handlingen ved at isætte kaffeskuffen med den rette mængde kaffe. Brug måleskeen til kaffepulver.

\*Nespresso®, Nescafé® og Dolce Gusto® er registrerede varemærker tilhørende Société Des Produits Nestlé S/A. De' Longhi Appliances S.r.l. er et selvstændigt selskab, som ikke er forbundet til Luigi Lavazza S.p.A. og Société Des Produits Nestlé S/A.



COD. 4095104900

REV. 0 del 07/08/2024



***Ariete***

De' Longhi Appliances Srl  
Divisione Commerciale Ariete  
Via San Quirico, 300  
50013 Campi Bisenzio (FI)  
E-Mail: [info@ariete.net](mailto:info@ariete.net)  
Internet: [www.ariete.net](http://www.ariete.net)

827070