

Ariete

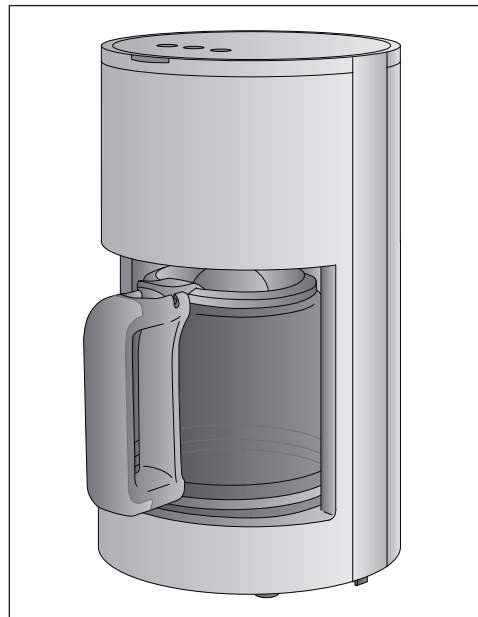

Macchina da caffè filtro
Filter coffee maker
Machine à café filtre
Filterkaffeemaschine
Cafetera de filtro
Máquina de café filtro
Koffiezetapparaat voor filterkoffie
Καφετιέρα γαλλικού καφέ
Машина для фильтр-кофе
ماكينة قهوة بفلتر
Машина для фільтр-кави
Ekspres do kawy przelewowy
Filterkaffemaschine

Numero Verde
800-809065

Ariete

De' Longhi Appliances Srl
Divisione Commerciale Ariete
Via San Quirico, 300
50013 Campi Bisenzio (FI)
E-Mail: info@ariete.net
Internet: www.ariete.net

CE EAC

1394

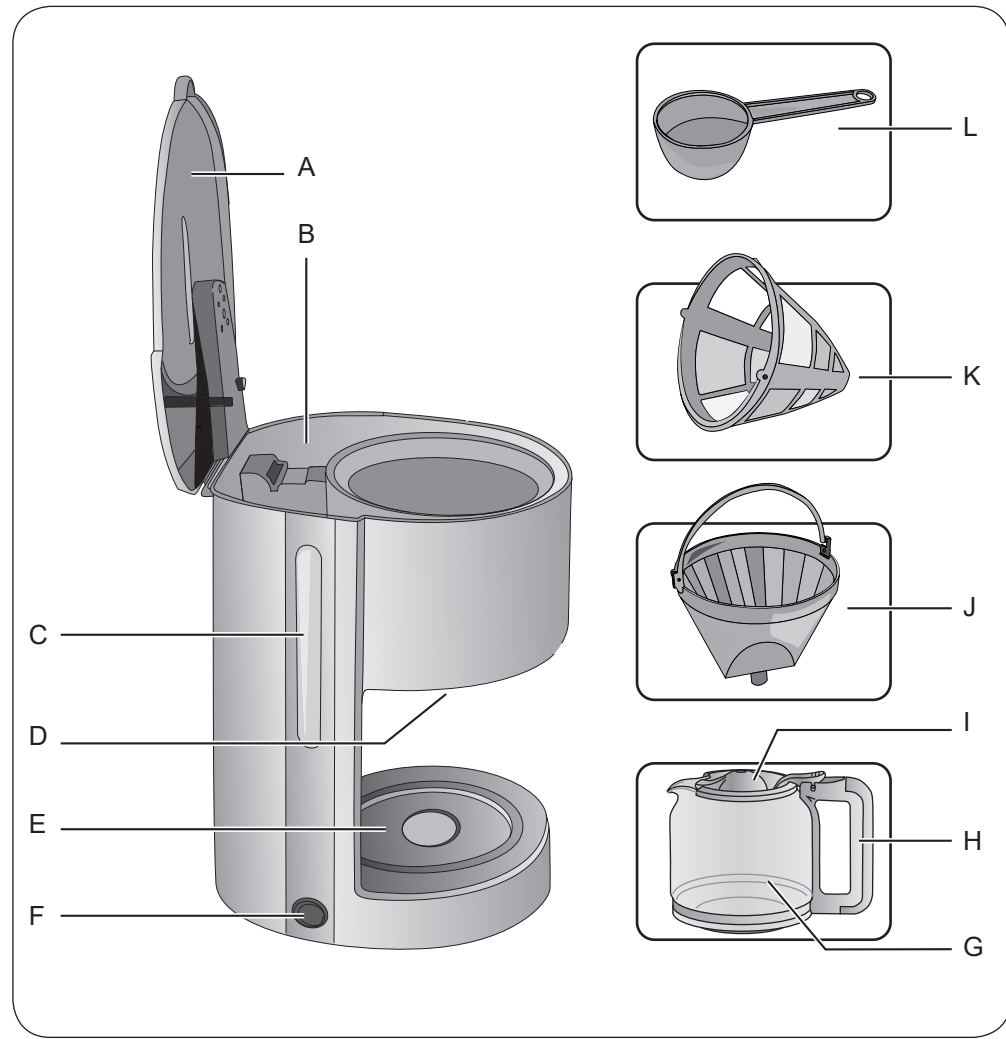

Fig. 1

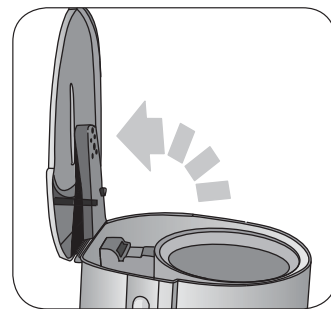

Fig. 2

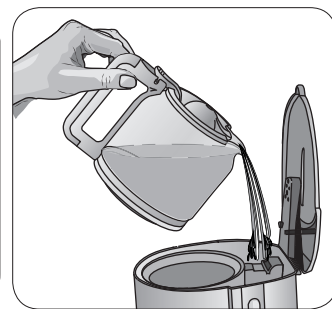

Fig. 3

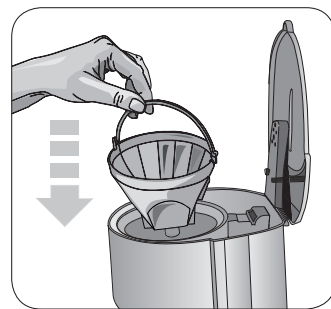

Fig. 4

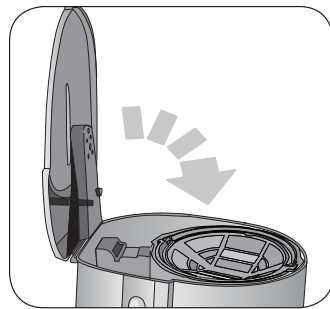

Fig. 5

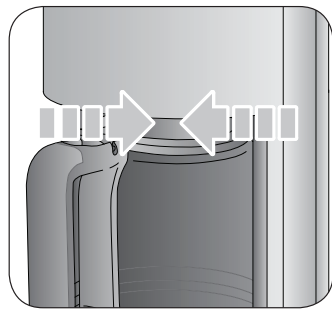

Fig. 6

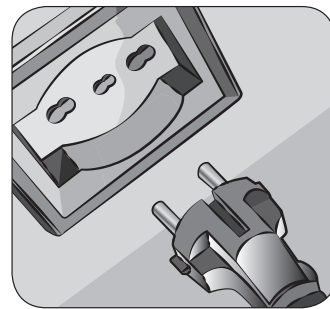

Fig. 7

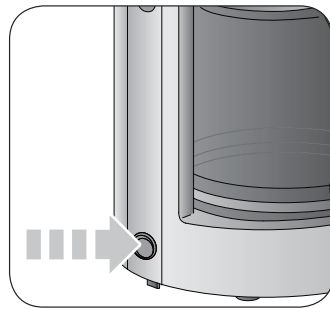

Fig. 8

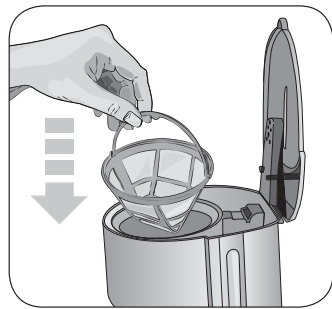

Fig. 9

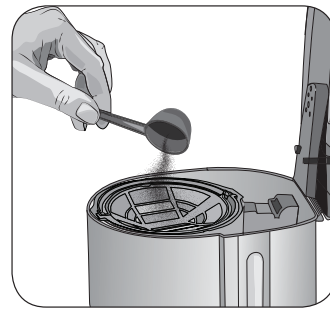

Fig. 10



Fig. 11

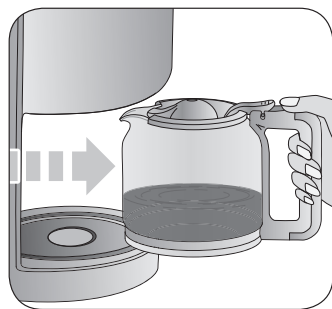

Fig. 12



Fig. 13

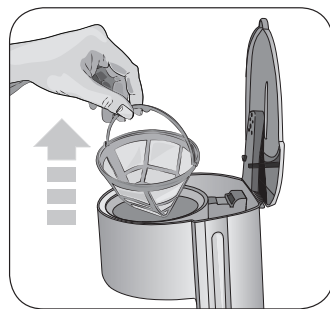

Fig. 14

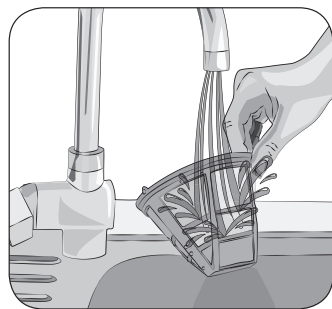

Fig. 15

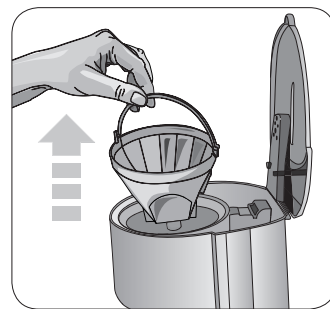

Fig. 16

A PROPOSITO DI QUESTO MANUALE

L'apparecchio è stato realizzato in conformità con le specifiche Normative Europee in vigore e protetto in tutte le parti potenzialmente pericolose per l'utente. Leggere attentamente il presente manuale prima dell'utilizzo. Utilizzare l'apparecchio esclusivamente per l'uso per cui è stato progettato per evitare possibili infortuni e danni. Tenere a portata di mano questo manuale per future consultazioni. Qualora si desidera cedere questo apparecchio ad altre persone, ricordarsi di includere anche queste istruzioni.

Le informazioni riportate in questo manuale sono marcate dai seguenti simboli, che indicano:



Pericolo per i bambini



Avvertenza relativa a ustioni



Pericolo dovuto a elettricità



Attenzione - danni materiali



Pericolo di danni derivanti da altre cause

USO PREVISTO

L'apparecchio può essere utilizzato per preparare caffè e tè.

Questo apparecchio non deve essere adibito ad uso commerciale ed industriale.

Ogni altro utilizzo dell'apparecchio non è previsto dal Costruttore che si esime da qualsiasi responsabilità per danni di ogni natura, generati da un impiego improprio dell'apparecchio stesso.

L'uso improprio determina inoltre l'annullamento di ogni forma di garanzia.

RISCHI RESIDUI

Le caratteristiche costruttive dell'apparecchio, oggetto della presente pubblicazione, non consentono di proteggere l'utilizzatore dal contatto accidentale con acqua o vapore caldi.



Attenzione!

Pericolo di ustioni. Durante il funzionamento dell'apparecchio, vapore o schizzi di acqua caldi possono fuoriuscire dalla caraffa. Tenere le mani e il viso lontani dall'apparecchio.

AVVERTENZE DI SICUREZZA

LEGGERE ATTENTAMENTE LE ISTRUZIONI PRIMA DELL'USO.

- L'apparecchio è stato concepito per essere utilizzato in ambienti domestici o simili a quello domestico, come ad esempio:
 - nelle zone per cucinare riservate al personale dei negozi, negli uffici e in altri ambienti professionali
 - nelle fattorie
 - hotel, motel, bed & breakfast e altre strutture di tipo abitativo (per l'uso da parte dei relativi ospiti).
- Non utilizzare l'apparecchio per scopi diversi da quelli descritti nel presente ma-

nuale. Non si assumono responsabilità per uso errato o per impieghi diversi da quelli previsti dal presente manuale. L'uso improprio determina inoltre l'annullamento di ogni forma di garanzia.

- Si consiglia di conservare gli imballi originali, poiché l'assistenza gratuita non è prevista per i guasti causati da imballo non adeguato del prodotto al momento della spedizione ad un Centro di Assistenza autorizzato.
- Per non compromettere la sicurezza dell'apparecchio, utilizzare esclusivamente pezzi di ricambio originali e accessori autorizzati dal costruttore.
- L'apparecchio è conforme al Regolamento (CE) No 1935/2004 del 27/10/2004 relativo ai materiali destinati a venire in contatto con i prodotti alimentari.



Pericolo per i bambini

- L'apparecchio può essere usato da bambini con un'età superiore a 8 anni e da persone che hanno capacità fisiche, sensoriali o mentali ridotte, oppure con mancanza di esperienza o di conoscenza, solo se sono seguiti da una persona responsabile o se hanno ricevuto e compreso le istruzioni e i pericoli presenti durante l'uso dell'apparecchio.
- I bambini non devono giocare con l'apparecchio.
- Le operazioni di pulizia e di manutenzione da parte dell'utilizzatore non devono essere effettuate dai bambini a meno che non abbiano un'età superiore a 8 anni e operino sotto sorveglianza.
- Tenere sempre l'apparecchio e il cavo di alimentazione fuori dalla portata dei bambini con età inferiore agli 8 anni.
- Non lasciar pendere il cavo di alimentazione in un luogo dove potrebbe essere afferrato da un bambino.
- Posizionare l'apparecchio in modo tale che i bambini non possano raggiungere le parti calde.
- Gli elementi dell'imballaggio non devono essere lasciati alla portata dei bambini in quanto potenziali fonti di pericolo.
- Allorché si decida di smaltire come rifiuto questo apparecchio, si raccomanda di renderlo inoperante tagliandone il cavo di alimentazione. Si raccomanda inoltre di rendere innocue quelle parti dell'apparecchio suscettibili di costituire un pericolo, specialmente per i bambini che potrebbero servirsi dell'apparecchio per i propri giochi.



Avvertenza relativa a ustioni

- Scollegare l'apparecchio dalla presa elettrica e attendere che le parti calde si siano raffreddate prima di effettuare qualsiasi operazione di pulizia e manutenzione.
- La caraffa e il corpo dell'apparecchio possono diventare caldi durante l'uso. Tenere le mani e il viso lontani dalle parti calde dell'apparecchio.
- Non toccare la caraffa e il corpo dell'apparecchio durante il funzionamento

dell'apparecchio o nei minuti seguenti il suo spegnimento. Attendere il raffreddamento delle parti calde.

- Afferrare sempre l'impugnatura per rimuovere la caraffa dall'apparecchio.
- Durante il funzionamento dell'apparecchio, vapore o schizzi di acqua caldi possono fuoriuscire dalla caraffa. Tenere le mani e il viso lontani dall'apparecchio.
- Non aprire il coperchio del serbatoio durante il funzionamento dell'apparecchio e nei minuti seguenti il suo spegnimento. Durante il funzionamento dell'apparecchio, vapore o schizzi di acqua caldi possono fuoriuscire dalla caraffa. Tenere le mani e il viso lontani dall'apparecchio.
- Non riempire il serbatoio con acqua durante il funzionamento dell'apparecchio e nei minuti seguenti il suo spegnimento. Attendere il raffreddamento delle parti calde.

-  Attenzione: superficie calda.



Pericolo dovuto a elettricità

- Prima di collegare l'apparecchio alla rete elettrica controllare che la tensione indicata sulla targa dati posta al di sotto dell'apparecchio corrisponda a quella della rete locale.
- Collegare sempre l'apparecchio a una presa con messa a terra.
- L'uso di prolunghie elettriche non autorizzate dal Fabbricante dell'apparecchio può provocare danni e incidenti.
- Non tirare mai il cavo di alimentazione o l'apparecchio stesso per scollegare la spina dalla presa elettrica.
- Non mettere mai le parti sotto tensione a contatto con l'acqua: rischio di corto circuito e/o shock elettrico.
- Non lasciare il cavo di alimentazione in contatto con parti taglienti o spigoli vivi.
- Il cavo di alimentazione non deve entrare in contatto con superfici calde.
- Scollegare l'apparecchio dalla presa elettrica e attendere che le parti calde si siano raffreddate prima di effettuare qualsiasi operazione di pulizia e manutenzione.
- Scollegare l'apparecchio dalla presa elettrica prima di riempire il serbatoio con acqua.
- Non immergere mai l'apparecchio, la spina e il cavo elettrico in acqua o altri liquidi.
- Non utilizzare l'apparecchio con le mani bagnate o a piedi nudi.
- Non posizionare l'apparecchio vicino o sopra a superfici umide (per esempio un lavandino).
- In caso di inutilizzo, anche per un breve periodo di tempo, spegnere l'apparecchio e scollegare sempre la spina del cavo di alimentazione dalla presa elettrica.
- Non lasciare incustodito l'apparecchio mentre è collegato alla rete elettrica.



Attenzione - danni materiali

- L'apparecchio deve essere utilizzato e lasciato a riposo su una superficie stabile.
- Non posizionare l'apparecchio su superfici molto calde o nelle vicinanze di fiamme libere per evitare che il rivestimento possa essere danneggiato.
- Svolgere completamente il cavo di alimentazione prima dell'utilizzo.
- Non posizionare mai oggetti sopra al coperchio del serbatoio.
- Pericolo di rottura del vetro della caraffa. Non versare acqua o altri liquidi sul vetro della caraffa quando è caldo.
- Per le operazioni di riempimento del serbatoio, non utilizzare acqua gassata, calda, tiepida o qualsiasi altro liquido che potrebbe danneggiare l'apparecchio.
- Non introdurre mai nel filtro sostanze diverse dal caffè in polvere.
- Non far funzionare l'apparecchio a secco, senza acqua. La pompa potrebbe bruciarsi.
- Utilizzare la caraffa solo in combinazione con l'apparecchio fornito. Non utilizzare la caraffa su fornelli o altre fonti di calore. Non utilizzare la caraffa in un forno a microonde.
- Maneggiare la caraffa con cautela. Non urtare la caraffa contro altri oggetti. Pericolo di rottura del vetro della caraffa. Pericolo di lesioni personali dovute al vetro tagliente.
- Non utilizzare la caraffa se il vetro o l'impugnatura risultano rotti o danneggiati.
- Non posizionare la caraffa vuota su superfici calde, fredde o bagnate.
- Non lasciare l'apparecchio esposto ad agenti atmosferici (per esempio pioggia, sole).
- Dopo aver scollegato il cavo di alimentazione e dopo aver fatto raffreddare le parti calde, pulire l'apparecchio esclusivamente con un panno umido non abrasivo, aggiungendo poche gocce di detergente neutro non aggressivo. Non utilizzare mai solventi che danneggiano la plastica.



Pericolo di danni derivanti da altre cause

- Afferrare il corpo dell'apparecchio per sollevarlo.
- Svuotare sempre il serbatoio e la caraffa prima di spostare l'apparecchio.
- Scollegare sempre l'apparecchio dalla presa elettrica prima di inserire o rimuovere i singoli componenti.
- Posizionare l'apparecchio su una superficie piana, stabile e resistente alle alte temperature.
- Collocare l'apparecchio in un ambiente sufficientemente illuminato, pulito e con la presa elettrica facilmente accessibile.
- Posizionare l'apparecchio ad una distanza di almeno 10 cm da pareti, mobili o altri apparecchi.
- L'apparecchio non deve essere utilizzato se è stato fatto cadere o se vi sono segni di danni visibili. Non utilizzare l'apparecchio se il cavo di alimentazione o

la spina risultano danneggiati, o se l'apparecchio stesso risulta difettoso. Tutte le riparazioni, compresa la sostituzione del cavo di alimentazione, devono essere eseguite solamente da un Centro Assistenza Ariete o da tecnici autorizzati Ariete, in modo da prevenire ogni rischio.

 Per il corretto smaltimento del prodotto ai sensi della Direttiva Europea 2012/19/EU si prega di leggere il foglietto allegato al prodotto.

• **CONSERVARE SEMPRE QUESTE ISTRUZIONI.**

DESCRIZIONE DELL'APPARECCHIO

A - Coperchio del serbatoio	G - Caraffa
B - Serbatoio	H - Impugnatura della caraffa
C - Indicatore del livello dell'acqua	I - Coperchio della caraffa
D - Beccuccio di erogazione	J - Portafiltro
E - Piastra di riscaldamento	K - Filtro caffè
F - Pulsante di accensione con spia di funzionamento	L - Misurino

Dati di identificazione

Sulla targa dati posta sotto la base di appoggio dell'apparecchio sono riportati i seguenti dati d'identificazione dell'apparecchio:

- costruttore e marcatura CE
- modello [Mod.]
- n° di matricola [SN]
- tensione elettrica di alimentazione [V] e frequenza [Hz]
- potenza elettrica assorbita [W]
- numero verde assistenza

Nelle eventuali richieste ai Centri Assistenza Autorizzati, indicare modello e numero di matricola.

PRIMA DELL'USO

1 Rimuovere il materiale di imballaggio e verificare che tutti i componenti siano presenti.

Verificare che la tensione indicata sulla targa dati posta al di sotto dell'apparecchio corrisponda a quella della rete locale.



Attenzione!

Posizionare l'apparecchio ad una distanza di almeno 10 cm da pareti, mobili o altri apparecchi.



Attenzione!

Non immergere mai l'apparecchio, la spina e il cavo elettrico in acqua o altri liquidi.
Scollegare l'apparecchio dalla presa elettrica prima di riempire il serbatoio con acqua.



Attenzione!

Scollegare sempre l'apparecchio dalla presa elettrica prima di inserire o rimuovere i singoli componenti.

2 Posizionare l'apparecchio su una superficie piana, stabile e resistente alle alte temperature.

3 Svolgere completamente il cavo di alimentazione.

Prima di utilizzare l'apparecchio per la prima volta, lavare i componenti rimovibili che entrano in contatto con gli alimenti.

4 Lavare i componenti dell'apparecchio. Seguire le indicazioni riportate al paragrafo "Pulizia e manutenzione".

ISTRUZIONI PER L'USO

Pulizia dei circuiti interni

Prima di utilizzare l'apparecchio per la prima volta, o dopo un periodo di inutilizzo, eseguire un ciclo di pulizia dei circuiti interni.

Per effettuare la pulizia dei circuiti interni, rimuovere il filtro caffè dal portafiltro.

- 1 Aprire il coperchio (A) del serbatoio (Fig. 2).
- 2 Riempire il serbatoio (B) con acqua naturale fresca fino al livello MAX (Fig. 3).

Non riempire mai il serbatoio oltre il livello indicato con MAX.

- 3 Inserire il portafiltro (J) nella sua sede (Fig. 4).
- 4 Chiudere il coperchio (A) del serbatoio (Fig. 5).
- 5 Posizionare la caraffa (G) sulla piastra di riscaldamento (E). Verificare che il beccuccio di erogazione (D) sia posizionato correttamente sul coperchio (I) della caraffa (Fig. 6).
- 6 Inserire la spina nella presa elettrica (Fig. 7).
- 7 Premere il pulsante di accensione (F) (Fig. 8). La spia di funzionamento si accende. L'apparecchio avvia l'erogazione di acqua calda. Attendere che tutta l'acqua contenuta nel serbatoio sia erogata all'interno della caraffa.
- 8 Scollegare l'apparecchio dalla presa elettrica.
- 9 Ripetere l'operazione una seconda volta. Attendere che tutta l'acqua contenuta nel serbatoio sia erogata all'interno della caraffa.

Al termine del processo di erogazione, l'apparecchio è pronto all'uso.

Come preparare il caffè



Attenzione!

Scollegare l'apparecchio dalla presa elettrica prima di riempire il serbatoio con acqua.

- 1 Aprire il coperchio (A) del serbatoio (Fig. 2).

L'indicatore del livello dell'acqua (C) presenta una scala graduata, da 4 a 12: ogni numero corrisponde al numero di tazze di caffè (4 per 4 tazze di caffè e 12 per 12 tazze di caffè).

- 2 Riempire il serbatoio (B) con acqua fino al livello desiderato (Fig. 3).



Attenzione!

Non utilizzare la caraffa se il vetro o l'impugnatura risultano rotti o danneggiati. Pericolo di rottura del vetro della caraffa. Pericolo di lesioni personali dovute al vetro tagliente.

Non posizionare mai oggetti sopra al coperchio del serbatoio.

- 3 Inserire il portafiltro (J) nella sua sede (Fig. 4).
- 4 Inserire il filtro caffè (K) nel portafiltro (J) (Fig. 9).
- 5 Dosare il caffè nel filtro caffè (Fig. 10). Una tazza di caffè equivale a un misurino di caffè in polvere.

- 6 Chiudere il coperchio (A) del serbatoio (Fig. 5).
- 7 Posizionare la caraffa (G) sulla piastra di riscaldamento (E). Verificare che il beccuccio di erogazione (D) sia posizionato correttamente sul coperchio (I) della caraffa (Fig. 6).
- 8 Inserire la spina nella presa elettrica (Fig. 7).
- 9 Premere il pulsante di accensione (F) (Fig. 8). La spia di funzionamento si accende. L'apparecchio avvia l'erogazione di acqua calda.



Attenzione!

Pericolo di ustioni. La caraffa e il corpo dell'apparecchio possono diventare caldi durante l'uso. Tenere le mani e il viso lontani dalle parti calde dell'apparecchio.

Non toccare la caraffa e il corpo dell'apparecchio durante il funzionamento dell'apparecchio o nei minuti seguenti il suo spegnimento. Attendere il raffreddamento delle parti calde.

Pericolo di ustioni. Non aprire il coperchio del serbatoio durante il funzionamento dell'apparecchio e nei minuti seguenti il suo spegnimento. Durante il funzionamento dell'apparecchio, vapore o schizzi di acqua caldi possono fuoriuscire dalla caraffa. Tenere le mani e il viso lontani dall'apparecchio.

- Se si desidera versare del caffè nella tazza durante il processo di erogazione, rimuovere la caraffa dalla piastra di riscaldamento. L'apparecchio interrompe il processo di erogazione per 30 secondi.

Non rimuovere la caraffa dalla piastra di riscaldamento durante il processo di erogazione per più di 30 secondi. Dopo 30 secondi, l'apparecchio riprende l'erogazione e il caffè riprende a fuoriuscire dal beccuccio di erogazione.

- Versare il caffè caldo nella tazza (Fig. 13).
- Riposizionare la caraffa sulla piastra di riscaldamento.

10 Attendere la fine dell'erogazione (Fig. 11).

11 Premere il pulsante di accensione (F) (Fig. 8). L'apparecchio si spegne. La funzione di mantenimento del calore si attiva automaticamente.

12 Afferrare l'impugnatura (H) e rimuovere la caraffa (G) dalla piastra di riscaldamento (E) (Fig. 12).

13 Versare il caffè caldo nella tazza (Fig. 13).

In alternativa, lasciare la caraffa sulla piastra di riscaldamento per mantenere caldo il caffè.

Funzione di mantenimento del calore

Al termine del processo di erogazione, la funzione di mantenimento del calore si attiva automaticamente. La funzione di mantenimento del calore rimane attiva per 30 minuti.

Come riutilizzare l'apparecchio per preparare altro caffè



Attenzione!

Pericolo di ustioni. Non toccare la caraffa e il corpo dell'apparecchio durante il funzionamento dell'apparecchio o nei minuti seguenti il suo spegnimento.

Non aprire il coperchio del serbatoio durante il funzionamento dell'apparecchio e nei minuti seguenti il suo spegnimento. Attendere il raffreddamento delle parti calde.

- Rimuovere il filtro caffè (K) dal portafiltro (J) (Fig. 14).
- Rimuovere i residui di caffè dal filtro caffè.
- Seguire la procedura riportata al paragrafo "Come preparare il caffè".

Funzione di autospegnimento

La funzione di autospegnimento si attiva automaticamente dopo circa 40 minuti di inutilizzo dell'apparecchio. Questa funzione mette in stand-by l'apparecchio e disattiva la funzione di mantenimento del calore.

CONSIGLI UTILI PER PREPARARE UN BUON CAFFÈ

- Per ottenere un caffè gustoso, pulire regolarmente l'apparecchio. Seguire le indicazioni riportate al paragrafo "Pulizia e manutenzione".
- Riempire sempre il serbatoio con acqua fresca e pulita.
- Il grado di macinatura ha effetto sul gusto più o meno forte del caffè. Per ottenere un caffè più ricco e corposo, scegliere una macinatura fine.
- Tenere la polvere di caffè in un posto fresco e asciutto. Chiudere ermeticamente le confezioni di caffè aperte e conservarle in frigorifero.
- Per un sapore ottimale del caffè, acquistare il caffè in chicchi e macinarlo prima dell'erogazione.
- Il caffè riscaldato non ha un buon sapore. Il caffè raggiunge il suo miglior sapore subito dopo l'erogazione.
- La presenza di piccole gocce di olio sulla superficie del caffè può essere causata dall'uso prolungato di miscele tostate: pulire regolarmente l'apparecchio.

PULIZIA E MANUTENZIONE

Una pulizia regolare e quotidiana consente di mantenere l'apparecchio efficiente e di prolungare la durata di vita dell'apparecchio.



Attenzione

Pericolo di shock elettrico. Non immergere mai l'apparecchio, la spina e il cavo elettrico in acqua o altri liquidi.



Attenzione!

Scollegare l'apparecchio dalla presa elettrica e attendere che le parti calde si siano raffreddate prima di effettuare qualsiasi operazione di pulizia e manutenzione.



Attenzione!

Non utilizzare detergenti abrasivi o utensili metallici per evitare di graffiare e danneggiare il rivestimento. Non utilizzare mai solventi che danneggiano la plastica.

Non lavare mai i componenti dell'apparecchio in lavastoviglie.



Attenzione!

Scollegare sempre l'apparecchio dalla presa elettrica prima di inserire o rimuovere i singoli componenti.

Pulizia dell'apparecchio

- Pulire le parti fisse dell'apparecchio con un panno umido non abrasivo per non danneggiare il rivestimento. Asciugare con un panno asciutto.

Pulizia del filtro caffè

- Dopo ogni utilizzo, rimuovere il filtro caffè dal portafiltro. Rimuovere i residui di caffè dal filtro caffè.
- Lavare il filtro caffè sotto l'acqua corrente (Fig. 15).

Pulizia del portafiltro

- Rimuovere il portafiltro (J) dalla sua sede (Fig. 16).
- Pulire periodicamente il portafiltro con una spugna o un panno umido.

Pulizia della caraffa



Attenzione!

Pericolo di rottura del vetro della caraffa. Non versare acqua o altri liquidi sul vetro della caraffa quando è caldo.

Maneggiare la caraffa con cautela. Non urtare la caraffa contro altri oggetti. Pericolo di rottura del vetro della caraffa. Pericolo di lesioni personali dovute al vetro tagliente.

- Lavare la caraffa con acqua e sapone.
- Utilizzare uno spazzolino per rimuovere eventuali residui di caffè dal coperchio della caraffa.
- Asciugare con un panno asciutto.

Pulizia del serbatoio

- Pulire periodicamente il serbatoio con una spugna o un panno umido.

DECALCIFICAZIONE

Una buona manutenzione e una regolare pulizia preservano e mantengono efficiente l'apparecchio per un periodo maggiore, limitando notevolmente i rischi di formazione di depositi calcarei nell'apparecchio. Se dopo qualche tempo la funzionalità dell'apparecchio risulta compromessa, a causa dell'uso frequente di acqua dura e molto calcarea, procedere alla decalcificazione dell'apparecchio per eliminare il malfunzionamento. Utilizzare un prodotto decalcificante a base di acido citrico. Questo prodotto si può reperire facilmente presso un Centro Assistenza autorizzato. Il Fabbricante non si assume alcuna responsabilità per danni ai componenti interni dell'apparecchio arrecati dall'uso di prodotti non conformi a causa della presenza di additivi chimici.

Eseguire la decalcificazione una volta al mese. Se l'acqua utilizzata è molto dura e calcarea, eseguire la decalcificazione ogni due settimane.

- 1 Riempire la caraffa con una miscela composta da 1 tazza di aceto bianco e 3 tazze di acqua fresca e pulita.
- 2 Versare la miscela nel serbatoio (B).
- 3 Avviare il ciclo di erogazione e attendere il riempimento di metà caraffa.
- 4 Premere il pulsante di accensione (F) (Fig. 8). L'apparecchio si spegne.
- 5 Attendere 15 minuti.
- 6 Afferrare l'impugnatura (H) e rimuovere la caraffa (G) dalla piastra di riscaldamento (E) (Fig. 12).
- 7 Versare la miscela contenuta nella caraffa all'interno del serbatoio.
- 8 Avviare un altro ciclo di erogazione. Attendere che tutta l'acqua contenuta nel serbatoio sia erogata all'interno della caraffa.
- 9 Premere il pulsante di accensione (F) (Fig. 8). L'apparecchio si spegne.
- 10 Attendere 15 minuti. Svuotare la caraffa.
- 11 Riempire il serbatoio (B) con acqua naturale fresca fino al livello MAX (Fig. 3).
- 12 Avviare un altro ciclo di erogazione. Attendere che tutta l'acqua contenuta nel serbatoio sia erogata all'interno della caraffa.
- 13 Premere il pulsante di accensione (F) (Fig. 8). L'apparecchio si spegne.



14 Svuotare la caraffa. Attendere il raffreddamento delle parti calde.

15 Lavare i componenti dell'apparecchio. Seguire le indicazioni riportate al paragrafo "Pulizia e manutenzione".

MESSA FUORI SERVIZIO

In caso di messa fuori servizio dell'apparecchio, scollegare la spina di alimentazione dalla presa elettrica. In caso di rottamazione, provvedere alla separazione dei vari materiali utilizzati nella costruzione dell'apparecchio e al loro smaltimento in base alla loro composizione e alle disposizioni di legge vigenti nel Paese di utilizzo.

ABOUT THIS MANUAL

The appliance has been manufactured in compliance with the specific European Standards in force and all the parts potentially dangerous to the user are protected. Read this manual carefully before use. Use the appliance only for its intended use to avoid possible injury and damage. Keep this manual handy for future reference. Should you decide to give this appliance to other people, remember to include these instructions as well.

The information provided in this manual is marked with the following symbols, which mean:



Danger for children



Warning of burns



Danger due to electricity



Warning – material damage



Danger of damage due to other causes

INTENDED USE

The appliance can be used to make coffee and tea.

This appliance shall not be used for commercial and industrial purposes.

Any other use of the appliance is not intended by the Manufacturer, which is exempt from any liability for damage of any kind, generated by improper use of the appliance.

Improper use also results in voiding any form of warranty.

RESIDUAL RISKS

The construction features of the appliance covered by this manual do not grant the user to be protected from accidental contact with hot water or steam.



Warning!

Danger of burns. During the appliance operation, hot steam or hot splashes of water may escape from the jug. Keep your hands and face away from the appliance.

SAFETY WARNINGS

READ THE INSTRUCTIONS CAREFULLY BEFORE USE.

- The appliance has been designed to be used for household purposes or similar, such as:
 - in cooking areas reserved for shop staff, offices and other professional environments
 - on farms
 - hotels, motels, bed & breakfasts and other residential facilities (for use by guests).
- Do not use the appliance for purposes other than those described in this manual. The manufacturer declines any responsibility for misuse or for any use other

than those specified in this manual. Improper use also results in voiding any form of warranty.

- We suggest keeping the original packaging, as free assistance is not provided for failures resulting from inadequate packaging of the product at the time of shipping to an authorized Service Centre.
- In order not to compromise the safety of the appliance, use only original spare parts and accessories authorized by the manufacturer.
- The appliance complies with the Regulation (EC) No. 1935/2004 of 27/10/2004 concerning the materials intended to come into contact with food products.



Danger for children

- The appliance can be used by children over 8 years of age and by people with reduced physical, sensory or mental capacities, or who lack experience or knowledge, only if they are supervised by a responsible person or if they have received and understood the instructions and the existing dangers when using the appliance.
- Children shall not play with the appliance.
- Cleaning and maintenance by the user shall not be carried out by children unless they are older than 8 years and are supervised during the operation.
- Always keep the appliance and the power cord out of the reach of children under the age of 8.
- Do not let the power cord hang in a place where it could be grasped by a child.
- Position the appliance so that children cannot reach the hot parts.
- Do not leave the packaging near children as it is a potential source of danger.
- If you decide to dispose of this appliance as waste, it is recommended to make it inoperative by cutting the power cord. It is also recommended to make harmless the parts of the appliance which could constitute a danger, especially for children who could use the appliance as a game.



Warning of burns

- Unplug the appliance from the power outlet and wait for the hot parts to cool down before carrying out any cleaning and maintenance operations.
- The jug and the body of the appliance might get hot during use. Keep your hands and face away from the hot parts of the appliance.
- Do not touch the jug and the body of the appliance when the appliance is in use or in the minutes following its shutdown. Wait for the cooling of hot parts.
- Always grab the handle to remove the jug from the appliance.
- During the appliance operation, hot steam or hot splashes of water may escape from the jug. Keep your hands and face away from the appliance.
- Do not open the tank lid when the appliance is in use and in the minutes following its shutdown. During the appliance operation, hot steam or hot splashes of water may escape from the jug. Keep your hands and face away from the appliance.

- Do not fill the tank with water when the appliance is in use and in the minutes following its shutdown. Wait for the cooling of hot parts.
-  Warning: hot surface.



Danger due to electricity

- Before connecting the appliance to the power supply, check that the voltage shown on the identification plate under the appliance matches the local voltage supply.
- Always connect the appliance to an earthed socket.
- The use of extension cords not authorized by the Manufacturer of the appliance can lead to damages and accidents.
- Never pull the power cord or the appliance to disconnect the plug from the power outlet.
- Never put live parts in contact with water: risk of short circuit and/or electric shock.
- Do not leave the power cord against sharp parts or sharp edges.
- The power cord shall not touch hot surfaces.
- Unplug the appliance from the power outlet and wait for the hot parts to cool down before carrying out any cleaning and maintenance operations.
- Unplug the appliance from the power outlet before filling the tank with water.
- Never immerse the appliance, the plug and the power cord in water or other liquids.
- Do not use the appliance if your hands are wet or if you are barefoot.
- Do not place the appliance near or on damp surfaces (such as a sink).
- If the appliance is left unused, also for a short period of time, turn it off and always unplug the power cord from the power outlet.
- Do not leave the appliance unattended while connected to the power supply.



Warning – material damage

- The appliance shall be used and left at rest on a stable surface.
- Do not place the appliance on very hot surfaces or near open flames to prevent the coating from being damaged.
- Fully unwind the power cord before use.
- Never place objects on top of the tank lid.
- Danger of breaking the jug glass. Do not pour water or other liquids on the jug glass when it is hot.
- When filling the tank, do not use sparkling, hot, warm water or any other liquids that could damage the appliance.
- Never introduce substances other than coffee powder into the filter.
- Do not operate the appliance dry, without water. The pump could burn out.
- Use the jug only in combination with the appliance supplied. Do not use the jug

on stoves or other heat sources. Do not use the jug in a microwave oven.

- Handle the jug with care. Do not bump the jug against other objects. Danger of breaking the jug glass. Danger of personal injury from sharp glass.
- Do not use the jug if the glass or the handle are broken or damaged.
- Do not place the empty jug on hot, cold or wet surfaces.
- Do not leave the appliance exposed to weathering (such as rain or sun).
- After unplugging the appliance and when hot parts have cooled down, only clean the appliance using a damp, non-abrasive cloth and a few drops of mild, non-aggressive detergent. Never use solvents that damage plastic parts.



Danger of damage due to other causes

- In order to lift the appliance, hold it by the body.
- Always empty the tank and the jug before moving the appliance.
- Always unplug the appliance from the power outlet before inserting or removing individual components.
- Place the appliance on a flat, stable and heat resistant surface.
- Place the appliance in an environment that is sufficiently lit, clean and where the power outlet is easily accessible.
- Place the appliance at a distance of at least 10 cm from walls, furniture or other appliances.
- The appliance shall not be used if it has been dropped or if there are visible signs of damage. Do not use the appliance if the power cord or the plug are damaged, or if the appliance is faulty. All repairs, including the power cord replacement, shall be carried out only by an Ariete Service Centre or by Ariete authorized technicians, in order to prevent any risk.

 For the proper disposal of the product in accordance with the European Directive 2012/19/EU, please read the leaflet attached to the product.

- **ALWAYS KEEP THESE INSTRUCTIONS FOR FUTURE REFERENCE.**

DESCRIPTION OF THE APPLIANCE

A - Tank lid	G - Jug
B - Tank	H - Jug handle
C - Water level indicator	I - Jug lid
D - Dispensing spout	J - Filter holder
E - Heating plate	K - Coffee filter
F - Power button with operation indicator	L - Measuring spoon

Identification data

The following identification data of the appliance are reported on the data plate under the base of the appliance:

- manufacturer and CE marking
- model [Mod.]
- serial number [SN]
- power supply voltage [V] and frequency [Hz]
- electrical power consumption [W]
- assistance toll-free phone number

For any requests to the Authorized Service Centres, specify model and serial number.

BEFORE USE

- 1 Remove the packing material and check that all components are present.

Check the voltage indicated on the identification plate under the appliance matches the local voltage supply.



Warning!

Place the appliance at a distance of at least 10 cm from walls, furniture or other appliances.



Warning!

Never immerse the appliance, the plug and the power cord in water or other liquids.

Unplug the appliance from the power outlet before filling the tank with water.



Warning!

Always unplug the appliance from the power outlet before inserting or removing individual components.

- 2 Place the appliance on a flat, stable and heat resistant surface.
- 3 Fully unwind the power cord.

Before using the appliance for the first time, wash the removable parts that come into contact with food.

- 4 Wash the appliance components. Follow the instructions given in the paragraph "Cleaning and maintenance".

INSTRUCTIONS FOR USE

Cleaning the internal circuits

Before using the appliance for the first time, or after a period of inactivity, carry out a cleaning cycle of the internal circuits.

To clean the internal circuits, remove the coffee filter from the filter holder.

- 1 Open the tank lid (A) (Fig. 2).
- 2 Fill the tank (B) with fresh still water up to the MAX level (Fig. 3).

Never exceed the MAX level when filling the tank.

- 3 Install the filter holder (J) into its seat (Fig. 4).
- 4 Close the tank lid (A) (Fig. 5).
- 5 Place the jug (G) on the heating plate (E). Check the dispensing spout (D) is correctly placed on the jug lid (I) (Fig. 6).
- 6 Plug the appliance into the power outlet (Fig. 7).
- 7 Press the power button (F) (Fig. 8). The operation indicator turns on. The appliance starts dispensing hot water. Wait for all the water contained in the tank to be dispensed into the jug.
- 8 Unplug the appliance from the power outlet.
- 9 Repeat the operation a second time. Wait for all the water contained in the tank to be dispensed into the jug.

When the dispensing process is complete, the appliance is ready to use.

How to make coffee



Warning!

Unplug the appliance from the power outlet before filling the tank with water.

- 1 Open the tank lid (A) (Fig. 2).

The water level indicator (C) has a graduated scale, from 4 to 12: each number corresponds to the number of cups of coffee (4 for 4 cups of coffee and 12 for 12 cups of coffee).

- 2 Fill the tank (B) with water up to the desired level (Fig. 3).



Warning!

Do not use the jug if the glass or the handle are broken or damaged. Danger of breaking the jug glass. Danger of personal injury from sharp glass.

Never place objects on top of the tank lid.

- 3 Install the filter holder (J) into its seat (Fig. 4).
- 4 Insert the coffee filter (K) into the filter holder (J) (Fig. 9).
- 5 Measure the coffee into the coffee filter (Fig. 10). One cup of coffee is equivalent to one scoop of coffee powder.
- 6 Close the tank lid (A) (Fig. 5).
- 7 Place the jug (G) on the heating plate (E). Check the dispensing spout (D) is correctly placed on the jug lid (I) (Fig. 6).
- 8 Plug the appliance into the power outlet (Fig. 7).
- 9 Press the power button (F) (Fig. 8). The operation indicator turns on. The appliance starts dispensing hot water.



Warning!

Danger of burns. The jug and the body of the appliance might get hot during use. Keep your hands and face away from the hot parts of the appliance.

Do not touch the jug and the body of the appliance when the appliance is in use or in the minutes following its shutdown. Wait for the cooling of hot parts.

Danger of burns. Do not open the tank lid when the appliance is in use and in the minutes following its shutdown. During the appliance operation, hot steam or hot splashes of water may escape from the jug. Keep your hands and face away from the appliance.

- If you want to pour coffee into the cup during the dispensing process, remove the jug from the heating plate. The appliance stops the dispensing process for 30 seconds.

Do not remove the jug from the heating plate during the dispensing process for more than 30 seconds. After 30 seconds, the appliance resumes dispensing and the coffee starts to flow out of the dispensing spout.

- Pour the hot coffee into the cup (Fig. 13).
- Place the jug back on the heating plate.

10 Wait for the end of the dispensing process (Fig. 11).

11 Press the power button (F) (Fig. 8). The appliance turns off. The keep warm function automatically starts.

12 Grab the handle (H) and remove the jug (G) from the heating plate (E) (Fig. 12).

13 Pour the hot coffee into the cup (Fig. 13).

Alternatively, leave the jug on the heating plate to keep the coffee warm.

Keep warm function

At the end of the dispensing process, the keep warm function automatically starts. The keep warm function stays active for 30 minutes.

How to reuse the appliance to make more coffee



Warning!

Danger of burns. Do not touch the jug and the body of the appliance when the appliance is in use or in the minutes following its shutdown.

Do not open the tank lid when the appliance is in use and in the minutes following its shutdown. Wait for the cooling of hot parts.

- Remove the coffee filter (K) from the filter holder (J) (Fig. 14).
- Remove the coffee residues from the coffee filter.
- Follow the procedure described in the paragraph "How to make coffee".

Auto-off function

The auto-off function automatically starts after about 40 minutes of the appliance inactivity. This function sets the appliance in standby mode and disables the keep warm function.

USEFUL TIPS TO MAKE A GOOD COFFEE

- To get a tasty coffee, clean the appliance regularly. Follow the instructions given in the paragraph "Cleaning and maintenance".
- Always fill the tank with fresh, clean water.
- The grinding level affects coffee taste. For a richer and fuller-bodied coffee, choose a fine grinding.
- Keep the coffee powder in a cool and dry place. Tightly seal open coffee packages and store them in the refrigerator.
- For an optimal coffee taste, buy coffee beans and grind them before brewing.
- Reheated coffee doesn't taste good. The coffee reaches its best taste immediately after brewing.
- The presence of small drops of oil on the surface of the coffee can be caused by the prolonged use of roasted blends: clean the appliance regularly.

CLEANING AND MAINTENANCE

Regular and daily cleaning maintains the appliance efficient and extends the life of the appliance.



Warning

Danger of electric shock. Never immerse the appliance, the plug and the power cord in water or other liquids.



Warning!

Unplug the appliance from the power outlet and wait for the hot parts to cool down before carrying out any cleaning and maintenance operations.



Warning!

Do not use abrasive cleansers or metal tools to avoid scratching and damaging the coating. Never use solvents that damage plastic parts.

Never wash the appliance components in the dishwasher.



Warning!

Always unplug the appliance from the power outlet before inserting or removing individual components.

Cleaning the appliance

- Clean the fixed parts of the appliance using a non-abrasive damp cloth to prevent damaging the coating. Dry using a dry cloth.

Cleaning the coffee filter

- After each use, remove the coffee filter from the filter holder. Remove the coffee residues from the coffee filter.
- Wash the coffee filter under running water (Fig. 15).

Cleaning the filter holder

- Remove the filter holder (J) from its seat (Fig. 16).
- Periodically clean the filter holder using a sponge or a damp cloth.

Cleaning the jug



Warning!

Danger of breaking the jug glass. Do not pour water or other liquids on the jug glass when it is hot.

Handle the jug with care. Do not bump the jug against other objects. Danger of breaking the jug glass. Danger of personal injury from sharp glass.

- Wash the jug in soapy water.
- Use a brush to remove any coffee residues from the jug lid.
- Dry using a dry cloth.

Cleaning the tank

- Periodically clean the tank using a sponge or a damp cloth.

DESCALING

Good maintenance and regular cleaning preserve and keep the appliance efficient for a longer period of time, as well as significantly reduce possible limescale deposits in the appliance. Should the appliance operation be compromised after some time, due to frequent use of hard and very calcareous water, carry out the appliance descaling in order to remove the malfunction. Use a citric acid-based descaling product. This product can be easily found at an authorized Service Centre. The Manufacturer assumes no responsibility for damage to internal components of the appliance caused by the use of non-compliant products due to the presence of chemical additives.

Descalce once a month. If the water used is very hard and calcareous, carry out descaling every two weeks.

- 1 Fill the jug with a mixture consisting of 1 cup of white vinegar and 3 cups of fresh, clean water.
- 2 Pour the mixture into the tank (B).
- 3 Start the dispensing process and wait for half the jug to be filled.
- 4 Press the power button (F) (Fig. 8). The appliance turns off.
- 5 Wait 15 minutes.
- 6 Grab the handle (H) and remove the jug (G) from the heating plate (E) (Fig. 12).
- 7 Pour the mixture contained in the jug into the tank.
- 8 Start another dispensing cycle. Wait for all the water contained in the tank to be dispensed into the jug.
- 9 Press the power button (F) (Fig. 8). The appliance turns off.
- 10 Wait 15 minutes. Empty the jug.
- 11 Fill the tank (B) with fresh still water up to the MAX level (Fig. 3).
- 12 Start another dispensing cycle. Wait for all the water contained in the tank to be dispensed into the jug.
- 13 Press the power button (F) (Fig. 8). The appliance turns off.
- 14 Empty the jug. Wait for the cooling of hot parts.
- 15 Wash the appliance components. Follow the instructions given in the paragraph "Cleaning and maintenance".

DECOMMISSIONING

In the event of the appliance decommissioning, disconnect the power plug from the power outlet. Should the appliance be disposed of, separate the various materials used in the construction of the appliance and dispose of them according to their composition and the legal provisions in force in the country of use.

À PROPOS DU MANUEL

L'appareil a été fabriqué conformément aux Normes européennes spécifiques en vigueur et toutes les pièces potentiellement dangereuses pour l'utilisateur sont protégées. Lisez ce manuel avec attention avant l'utilisation. Utilisez cet appareil uniquement aux fins pour lesquelles il a été conçu afin d'éviter tout risque de blessure et de dommage. Conservez ce manuel à portée de main pour référence future. Si vous souhaitez transmettre cet appareil à d'autres personnes, n'oubliez pas d'inclure également ces instructions.

Les informations contenues dans ce manuel sont marquées des symboles suivants, qui indiquent :



Danger pour les enfants



Avertissement contre les brûlures



Danger électrique



Attention - dommages matériels



Danger de dommages dus à d'autres causes

UTILISATION PRÉVUE

L'appareil peut être utilisé pour préparer du café et du thé.

Cet appareil ne doit pas être utilisé à des fins commerciales et industrielles.

Toute autre utilisation de l'appareil n'est pas prévue par le Fabricant, qui est exonéré de toute responsabilité pour les dommages de toute nature, générés par une mauvaise utilisation de l'appareil. Une utilisation incorrecte entraîne également l'annulation de toute forme de garantie.

RISQUES RÉSIDUELS

Les caractéristiques de construction de l'appareil, objet de cette publication, ne permettent pas de protéger l'utilisateur d'un contact accidentel avec de l'eau ou de la vapeur chaudes.



Attention !

Danger de brûlures. Lors du fonctionnement de l'appareil, de la vapeur chaude ou des éclaboussures d'eau chaude peuvent s'échapper de la verseuse. Gardez les mains et le visage à distance de l'appareil.

AVERTISSEMENTS DE SÉCURITÉ

LISEZ ATTENTIVEMENT LES INSTRUCTIONS AVANT L'UTILISATION.

- L'appareil a été conçu pour être utilisé dans des environnements domestiques ou similaires, tels que :
 - dans les coins cuisine réservés au personnel des magasins, dans les bureaux et autres environnements professionnels
 - dans les fermes
 - hôtels, motels, chambres d'hôtes et autres installations de type logement (à l'usage de leurs clients).

- N'utilisez pas l'appareil à des fins autres que celles décrites dans ce manuel. Aucune responsabilité n'est assumée pour une utilisation incorrecte ou pour des utilisations autres que celles spécifiées dans ce manuel. Une utilisation incorrecte entraîne également l'annulation de toute forme de garantie.
- Il est conseillé de conserver l'emballage d'origine, car les dommages dus à un emballage inapproprié lors de l'expédition à un Centre d'Assistance agréé ne sont pas couverts par l'assistance gratuite.
- Afin de ne pas compromettre la sécurité de l'appareil, n'utilisez que des pièces de rechange et des accessoires d'origine autorisés par le fabricant.
- L'appareil est conforme au règlement (CE) n°1935/2004 du 27/10/2004 concernant les matériaux destinés à entrer en contact avec les produits alimentaires.



Danger pour les enfants

- L'appareil peut être utilisé par les enfants de plus de 8 ans et par des personnes aux capacités physiques, sensorielles ou mentales réduites, ou manquant d'expérience ou de connaissances, uniquement s'ils sont supervisés par une personne responsable ou s'ils ont reçu et compris les instructions et les dangers existants lors de l'utilisation de l'appareil.
- Les enfants ne doivent pas jouer avec l'appareil.
- Les opérations de nettoyage et d'entretien par l'utilisateur ne doivent pas être effectuées par des enfants sauf s'ils ont plus de 8 ans et opèrent sous surveillance.
- Gardez toujours l'appareil et le câble d'alimentation hors de la portée des enfants de moins de 8 ans.
- Ne laissez pas pendre le câble d'alimentation dans un endroit où il pourrait être saisi par un enfant.
- Placez l'appareil de manière que les enfants ne puissent pas toucher les parties chaudes.
- Les éléments d'emballage ne doivent pas être laissés à la portée des enfants car ils sont des sources potentielles de danger.
- Si vous décidez d'éliminer cet appareil en tant que déchet, il est recommandé de le rendre inopérant en coupant le câble d'alimentation. Il est également recommandé de rendre inoffensives les parties de l'appareil qui pourraient constituer un danger, notamment pour les enfants qui pourraient utiliser l'appareil pour jouer.



Avertissement contre les brûlures

- Débranchez l'appareil de la prise électrique et attendez le refroidissement des parties chaudes avant d'effectuer toute opération de nettoyage et d'entretien.
- La verseuse et le corps de l'appareil peuvent devenir chauds pendant l'utilisation. Gardez vos mains et votre visage éloignés des parties chaudes de l'appareil.
- Ne touchez pas la verseuse et le corps de l'appareil pendant le fonctionnement de l'appareil ou dans les minutes suivant son arrêt. Laissez refroidir les parties chaudes.

- Saisissez toujours la poignée pour retirer la verseuse de l'appareil.
- Lors du fonctionnement de l'appareil, de la vapeur chaude ou des éclaboussures d'eau chaude peuvent s'échapper de la verseuse. Gardez les mains et le visage à distance de l'appareil.
- N'ouvrez pas le couvercle du réservoir lorsque l'appareil est en marche et dans les minutes qui suivent son arrêt. Lors du fonctionnement de l'appareil, de la vapeur chaude ou des éclaboussures d'eau chaude peuvent s'échapper de la verseuse. Gardez les mains et le visage à distance de l'appareil.
- Ne remplissez pas le réservoir d'eau lorsque l'appareil est en marche et dans les minutes qui suivent son arrêt. Laissez refroidir les parties chaudes.
-  Attention : surface chaude.



Danger électrique

- Avant de brancher l'appareil sur le secteur, vérifiez que la tension indiquée sur la plaque signalétique située sous l'appareil correspond à celle du secteur local.
- Branchez l'appareil uniquement sur une prise mise à la terre.
- L'utilisation de rallonges non autorisées par le Fabricant de l'appareil peut provoquer des dommages et des accidents.
- Ne tirez jamais sur le câble d'alimentation ou sur l'appareil pour débrancher la fiche de la prise électrique.
- Ne mettez jamais de pièces sous tension en contact avec de l'eau : risque de court-circuit et/ou de choc électrique.
- Ne laissez pas le câble d'alimentation en contact avec des pièces coupantes et des arêtes vives.
- Le câble d'alimentation ne doit pas entrer en contact avec des surfaces chaudes.
- Débranchez l'appareil de la prise électrique et attendez le refroidissement des parties chaudes avant d'effectuer toute opération de nettoyage et d'entretien.
- Débranchez l'appareil de la prise électrique avant de remplir le réservoir d'eau.
- Ne plongez jamais l'appareil, la fiche et le câble d'alimentation dans l'eau ou d'autres liquides.
- N'utilisez pas l'appareil si vous avez les mains mouillées ou les pieds nus.
- Ne placez pas l'appareil à proximité ou sur des surfaces humides (comme un évier).
- Lorsque l'appareil n'est pas utilisé, même pour une courte période, éteignez-le et débranchez toujours la fiche du câble d'alimentation de la prise électrique.
- Ne laissez pas l'appareil sans surveillance lorsqu'il est branché sur le secteur.



Attention - dommages matériels

- L'appareil doit être utilisé et laissé à l'arrêt sur une surface stable.
- Ne placez pas l'appareil sur des surfaces très chaudes ou à proximité de flammes nues pour éviter d'endommager le revêtement.
- Déroulez complètement le câble d'alimentation avant l'utilisation.
- Ne placez jamais d'objets sur le dessus du couvercle du réservoir.
- Danger de briser le verre de la verseuse. Ne versez pas d'eau ou d'autres liquides sur le verre de la verseuse lorsqu'il est chaud.
- Pour les opérations de remplissage du réservoir, n'utilisez pas d'eau gazeuse, chaude, tiède ou tout autre liquide qui peut endommager l'appareil.
- N'introduisez jamais de substances autres que du café moulu dans le filtre.
- Ne mettez pas en marche l'appareil à sec sans eau. La pompe pourrait brûler.
- Utilisez la verseuse uniquement en combinaison avec l'appareil fourni. N'utilisez pas la verseuse sur des cuisinières ou d'autres sources de chaleur. N'utilisez pas la verseuse dans un four à micro-ondes.
- Manipulez la verseuse avec précaution. Ne cognez pas la verseuse contre d'autres objets. Danger de briser le verre de la verseuse. Danger de blessure par du verre coupant.
- N'utilisez pas la verseuse si le verre ou la poignée sont cassés ou endommagés.
- Ne placez pas la verseuse vide sur des surfaces chaudes, froides ou humides.
- Ne laissez pas l'appareil exposé aux agents atmosphériques (par exemple pluie, soleil).
- Après avoir débranché le câble d'alimentation et laissé refroidir les parties chaudes, nettoyez l'appareil à l'aide d'un chiffon non abrasif légèrement humidifié, en ajoutant quelques gouttes de détergent neutre non agressif. N'utilisez jamais de solvants qui endommagent le plastique.



Danger de dommages dus à d'autres causes

- Saisissez le corps de l'appareil pour le soulever.
- Videz toujours le réservoir et la verseuse avant de déplacer l'appareil.
- Débranchez toujours l'appareil de la prise électrique avant d'insérer ou de retirer des composants individuels.
- Placez l'appareil sur une surface plate, stable et résistante aux hautes températures.
- Placez l'appareil dans une pièce suffisamment éclairée, propre et où la prise électrique est facilement accessible.
- Placez l'appareil à une distance d'au moins 10 cm des murs, des meubles ou des autres appareils.
- L'appareil ne doit pas être utilisé s'il est tombé ou s'il présente des signes visibles de dommages. N'utilisez pas l'appareil si le câble d'alimentation ou la fiche sont endommagés, ou si l'appareil est défectueux. Toutes les réparations,

y compris le remplacement du câble d'alimentation, doivent être effectuées uniquement par un Centre d'Assistance Ariete ou par des techniciens agréés Ariete, afin d'éviter tout risque.

 Pour une élimination correcte du produit conformément à la directive européenne 2012/19/UE, veuillez lire la notice jointe au produit.

• CONSERVEZ TOUJOURS CES INSTRUCTIONS.

DESCRIPTION DE L'APPAREIL

A - Couvercle du réservoir	G - Verseuse
B - Réservoir	H - Poignée de la verseuse
C - Indicateur du niveau d'eau	I - Couvercle de la verseuse
D - Bec verseur	J - Porte-filtre
E - Plaque chauffante	K - Filtre à café
F - Bouton d'alimentation avec voyant de fonctionnement	L - Accessoire doseur

Données d'identification

Les données d'identification suivantes de l'appareil sont indiquées sur la plaque signalétique située sous la base de support de l'appareil :

- fabricant et marquage CE
- modèle [Mod.]
- n° de série [SN]
- tension d'alimentation [V] et fréquence [Hz]
- puissance électrique absorbée [W]
- numéro d'assistance sans frais

Dans toute demande auprès des Centres d'Assistance Agréés, indiquez le modèle et le numéro de série.

AVANT L'UTILISATION

1 Retirez l'emballage et vérifiez que tous les composants sont présents.

Vérifiez que la tension indiquée sur la plaque signalétique située sous l'appareil correspond à celle du secteur local.



Attention !

Placez l'appareil à une distance d'au moins 10 cm des murs, des meubles ou des autres appareils.



Attention !

Ne plongez jamais l'appareil, la fiche et le câble d'alimentation dans l'eau ou d'autres liquides. Débranchez l'appareil de la prise électrique avant de remplir le réservoir d'eau.



Attention !

Débranchez toujours l'appareil de la prise électrique avant d'insérer ou de retirer des composants individuels.

2 Placez l'appareil sur une surface plate, stable et résistante aux hautes températures.

3 Déroulez complètement le câble d'alimentation.

Avant d'utiliser l'appareil pour la première fois, lavez les parties amovibles qui entrent en contact avec les aliments.

4 Lavez les pièces de l'appareil. Suivez les instructions données au paragraphe « Nettoyage et entretien ».

FR

INSTRUCTIONS D'UTILISATION

Nettoyage des circuits internes

Avant d'utiliser l'appareil pour la première fois ou après une période d'inactivité, effectuez un cycle de nettoyage des circuits internes.

Pour nettoyer les circuits internes, retirez le filtre à café du porte-filtre.

- 1 Ouvrez le couvercle (A) du réservoir (Fig. 2).
- 2 Remplissez le réservoir (B) d'eau fraîche plate jusqu'au niveau MAX (Fig. 3).

Ne remplissez jamais le réservoir au-dessus du niveau indiqué par MAX.

- 3 Insérez le porte-filtre (J) dans son logement (Fig. 4).
- 4 Fermez le couvercle (A) du réservoir (Fig. 5).
- 5 Placez la verseuse (G) sur la plaque chauffante (E). Vérifiez que le bec verseur (D) est correctement positionné sur le couvercle (I) de la verseuse (Fig. 6).
- 6 Branchez la fiche sur la prise électrique (Fig. 7).
- 7 Appuyez sur le bouton d'alimentation (F) (Fig. 8). Le voyant de fonctionnement s'allume. L'appareil commence à distribuer de l'eau chaude. Attendez que toute l'eau contenue dans le réservoir soit distribuée dans la verseuse.
- 8 Débranchez l'appareil de la prise électrique.
- 9 Renouvelez l'opération une deuxième fois. Attendez que toute l'eau contenue dans le réservoir soit distribuée dans la verseuse.

À la fin du processus de distribution, l'appareil est prêt à l'emploi.

Comment faire du café



Attention !

Débranchez l'appareil de la prise électrique avant de remplir le réservoir d'eau.

- 1 Ouvrez le couvercle (A) du réservoir (Fig. 2).
L'indicateur du niveau d'eau (C) possède une échelle graduée, de 4 à 12 : chaque chiffre correspond au nombre de tasses de café (4 pour 4 tasses de café et 12 pour 12 tasses de café).
- 2 Remplissez le réservoir (B) d'eau jusqu'au niveau souhaité (Fig. 3).



Attention !

N'utilisez pas la verseuse si le verre ou la poignée sont cassés ou endommagés. Danger de briser le verre de la verseuse. Danger de blessure par du verre coupant.

Ne placez jamais d'objets sur le dessus du couvercle du réservoir.

- 3 Insérez le porte-filtre (J) dans son logement (Fig. 4).
- 4 Insérez le filtre à café (K) dans le porte-filtre (J) (Fig. 9).
- 5 Mesurez le café dans le filtre à café (Fig. 10). Une tasse de café équivaut à un accessoire do-

seur rempli de café moulu.

- 6 Fermez le couvercle (A) du réservoir (Fig. 5).
- 7 Placez la verseuse (G) sur la plaque chauffante (E). Vérifiez que le bec verseur (D) est correctement positionné sur le couvercle (I) de la verseuse (Fig. 6).
- 8 Branchez la fiche sur la prise électrique (Fig. 7).
- 9 Appuyez sur le bouton d'alimentation (F) (Fig. 8). Le voyant de fonctionnement s'allume. L'appareil commence à distribuer de l'eau chaude.



Attention !

Danger de brûlures. La verseuse et le corps de l'appareil peuvent devenir chauds pendant l'utilisation. Gardez vos mains et votre visage éloignés des parties chaudes de l'appareil.

Ne touchez pas la verseuse et le corps de l'appareil pendant le fonctionnement de l'appareil ou dans les minutes suivant son arrêt. Laissez refroidir les parties chaudes.

Danger de brûlures. N'ouvrez pas le couvercle du réservoir lorsque l'appareil est en marche et dans les minutes qui suivent son arrêt. Lors du fonctionnement de l'appareil, de la vapeur chaude ou des éclaboussures d'eau chaude peuvent s'échapper de la verseuse. Gardez les mains et le visage à distance de l'appareil.

- Si vous souhaitez verser du café dans la tasse pendant le processus de distribution, retirez la verseuse de la plaque chauffante. L'appareil arrête le processus de distribution pendant 30 secondes.

Ne retirez pas la verseuse de la plaque chauffante lors du processus de distribution pendant plus de 30 secondes. Après 30 secondes, l'appareil reprend la distribution et le café commence à sortir du bec verseur.

- Versez le café chaud dans la tasse (Fig. 13).
 - Replacez la verseuse sur la plaque chauffante.
- 10 Attendez la fin du processus de distribution (Fig. 11).
 - 11 Appuyez sur le bouton d'alimentation (F) (Fig. 8). L'appareil s'éteint. La fonction de maintien au chaud s'active automatiquement.
 - 12 Saisissez la poignée (H) et retirez la verseuse (G) de la plaque chauffante (E) (Fig. 12).
 - 13 Versez le café chaud dans la tasse (Fig. 13).
- Sinon, laissez la verseuse sur la plaque chauffante pour garder le café au chaud.

Fonction maintien au chaud

À la fin du processus de distribution, la fonction de maintien au chaud s'active automatiquement. La fonction de maintien au chaud reste active pendant 30 minutes.

Comment réutiliser l'appareil pour faire du café à nouveau



Attention !

Danger de brûlures. Ne touchez pas la verseuse et le corps de l'appareil pendant le fonctionnement de l'appareil ou dans les minutes suivant son arrêt.

N'ouvrez pas le couvercle du réservoir lorsque l'appareil est en marche et dans les minutes qui suivent son arrêt. Laissez refroidir les parties chaudes.

- Retirez le filtre à café (K) du porte-filtre (J) (Fig. 14).
- Éliminez les résidus de café du filtre à café.
- Suivez la procédure décrite au paragraphe « Comment faire du café ».

Fonction extinction automatique

La fonction d'arrêt automatique s'active automatiquement après environ 40 minutes d'inactivité de l'appareil. Cette fonction met l'appareil en mode veille et désactive la fonction de maintien au chaud.

CONSEILS UTILES POUR PRÉPARER UN BON CAFÉ

- Pour obtenir un café savoureux, nettoyez régulièrement l'appareil. Suivez les instructions données au paragraphe « Nettoyage et entretien ».
- Remplissez toujours le réservoir d'eau fraîche et propre.
- Le niveau de mouture influe sur le goût plus ou moins fort du café. Pour un café plus riche et plus corsé, choisissez une mouture fine.
- Conservez la poudre de café dans un endroit frais et sec. Fermez hermétiquement les paquets de café ouverts et conservez-les au réfrigérateur.
- Pour une saveur de café optimale, achetez du café en grains et broyez-le avant de l'infuser.
- Le café réchauffé n'a pas bon goût. Le café atteint sa meilleure saveur immédiatement après l'infusion.
- La présence de petites gouttes d'huile à la surface du café peut être causée par l'utilisation prolongée de mélanges torréfiés : nettoyez régulièrement l'appareil.

NETTOYAGE ET ENTRETIEN

Un nettoyage régulier et quotidien permet de maintenir l'efficacité de l'appareil et de prolonger sa durée de vie.



Attention

Danger de choc électrique. Ne plongez jamais l'appareil, la fiche et le câble d'alimentation dans l'eau ou d'autres liquides.



Attention !

Débranchez l'appareil de la prise électrique et attendez le refroidissement des parties chaudes avant d'effectuer toute opération de nettoyage et d'entretien.



Attention !

N'utilisez pas de nettoyeurs abrasifs ou d'outils métalliques pour éviter de rayer et d'endommager le revêtement. N'utilisez jamais de solvants qui endommagent le plastique.

Ne lavez jamais les composants de l'appareil au lave-vaisselle.



Attention !

Débranchez toujours l'appareil de la prise électrique avant d'insérer ou de retirer des composants individuels.

Nettoyage de l'appareil

- Nettoyez les parties fixes de l'appareil à l'aide d'un chiffon humide non abrasif pour éviter d'endommager le revêtement. Séchez à l'aide d'un chiffon sec.

Nettoyage du filtre à café

- Après chaque utilisation, retirez le filtre à café du porte-filtre. Éliminez les résidus de café du filtre à café.
- Lavez le filtre à café sous l'eau courante (Fig. 15).

Nettoyage du porte-filtre

- Retirez le porte-filtre (J) de son logement (Fig. 16).
- Nettoyez périodiquement le porte-filtre à l'aide d'une éponge ou d'un chiffon humide.

Nettoyage de la verseuse



Attention !

Danger de briser le verre de la verseuse. Ne versez pas d'eau ou d'autres liquides sur le verre de la verseuse lorsqu'il est chaud.

Manipulez la verseuse avec précaution. Ne cognez pas la verseuse contre d'autres objets. Danger de briser le verre de la verseuse. Danger de blessure par du verre coupant.

- Lavez la verseuse à l'eau savonneuse.
- Utilisez une brosse pour enlever les résidus de café du couvercle de la verseuse.
- Séchez à l'aide d'un chiffon sec.

Nettoyage du réservoir

- Nettoyez périodiquement le réservoir à l'aide d'une éponge ou d'un chiffon humide.

DÉTARTRAGE

Un bon entretien et un nettoyage régulier préservent et maintiennent l'appareil efficace plus longtemps, en limitant remarquablement les risques de formation de dépôts de calcaire dans l'appareil. Si après quelques temps la fonctionnalité de l'appareil est compromise en raison de l'utilisation fréquente d'eau dure et très calcaire, procédez au détartrage de l'appareil pour éliminer le dysfonctionnement. Utilisez un produit détartrant à base d'acide citrique. Ce produit peut être facilement trouvé dans un Centre d'Assistance agréé. Le Fabricant décline toute responsabilité pour les dommages aux composants internes de l'appareil provoqués par une utilisation de produits non conformes à cause de la présence d'additifs chimiques.

Procédez au détartrage une fois par mois. Si l'eau utilisée est très dure et calcaire, effectuez le détartrage toutes les deux semaines.

- 1 Remplissez la verseuse d'un mélange composé de 1 tasse de vinaigre blanc et de 3 tasses d'eau fraîche et propre.
- 2 Versez le mélange dans le réservoir (B).
- 3 Démarrez le processus de distribution et attendez que la moitié de la verseuse se remplisse.
- 4 Appuyez sur le bouton d'alimentation (F) (Fig. 8). L'appareil s'éteint.
- 5 Attendez 15 minutes.
- 6 Saisissez la poignée (H) et retirez la verseuse (G) de la plaque chauffante (E) (Fig. 12).
- 7 Versez le mélange contenu dans la verseuse à l'intérieur du réservoir.
- 8 Lancez un autre cycle de distribution. Attendez que toute l'eau contenue dans le réservoir soit distribuée dans la verseuse.
- 9 Appuyez sur le bouton d'alimentation (F) (Fig. 8). L'appareil s'éteint.
- 10 Attendez 15 minutes. Videz la verseuse.
- 11 Remplissez le réservoir (B) d'eau fraîche plate jusqu'au niveau MAX (Fig. 3).
- 12 Lancez un autre cycle de distribution. Attendez que toute l'eau contenue dans le réservoir soit distribuée dans la verseuse.
- 13 Appuyez sur le bouton d'alimentation (F) (Fig. 8). L'appareil s'éteint.

14 Videz la verseuse. Laissez refroidir les parties chaudes.

15 Lavez les pièces de l'appareil. Suivez les instructions données au paragraphe « Nettoyage et entretien ».

MISE HORS SERVICE

Si l'appareil doit être mis hors service, débranchez la fiche d'alimentation de la prise électrique. En cas de mise au rebut, séparez les différents matériaux utilisés dans la construction de l'appareil et éliminez-les conformément à leur composition et aux dispositions légales en vigueur dans le pays d'utilisation.

ZU DIESER BEDIENUNGSANLEITUNG

Das Gerät wurde in Übereinstimmung mit den geltenden europäischen Normen hergestellt und ist in den Bereichen geschützt, die für den Benutzer gefährlich sein könnten. Lesen Sie dieses Handbuch vor dem Gebrauch sorgfältig durch. Verwenden Sie das Gerät nur für den vorgesehenen Zweck, um mögliche Verletzungen und Schäden zu vermeiden. Die Bedienungsanleitung muss jederzeit zugänglich aufbewahrt werden. Wenn dieses Gerät an eine andere Person weitergegeben wird, muss diese Betriebsanleitung beigelegt werden.

Die in dieser Bedienungsanleitung aufgeführten Informationen sind mit den nachstehenden Symbolen gekennzeichnet, die auf Folgendes hinweisen:



Gefahr für Kinder



Hinweise zu Verbrennungsgefahr



Gefahr durch Strom



Achtung - Sachschäden



Schadensgefahr wegen anderer Ursachen

VORGESEHENE VERWENDUNG

Das Gerät kann für die Zubereitung von Kaffee und Tee verwendet werden.

Dieses Gerät muss nicht für gewerbliche oder industrielle Zwecke verwendet werden.

Jede andere Verwendung des Geräts ist vom Hersteller nicht vorgesehen. Der Hersteller übernimmt keine Haftung für Schäden jeglicher Art, die durch unsachgemäßen Gebrauch des Geräts entstehen.

Bei einem ungeeigneten Einsatz verfallen alle Garantieansprüche.

RESTRISIKEN

Die Konstruktionsmerkmale des Geräts, das in diesem Handbuch beschrieben wird, ermöglichen es nicht, den Benutzer vor einem direkten Kontakt mit heißem Wasser oder Dampf zu schützen.



Achtung!

Verbrennungsgefahr. Während des Gerätebetriebs können Dampf oder Spritzer von heißem Wasser aus der Kanne austreten. Hände und Gesicht weit vom Gerät entfernt halten.

SICHERHEITSHINWEISE

DIE BEDIENUNGSANLEITUNGEN VOR DEM GEBRAUCH AUFMERKSAM LESTEN.

- Das Gerät ist für die Verwendung in häuslichen oder haushaltsähnlichen Umgebungen konzipiert, wie z. B.:
 - in Küchen für Mitarbeiter in Läden, Büros und anderen gewerblichen Bereichen
 - in landwirtschaftlichen Betrieben
 - Hotels, Motels, B&Bs und andere Wohngebäude (zur Nutzung durch ihre Gäste).

- Verwenden Sie das Gerät nicht für andere als die in dieser Anleitung beschriebenen Zwecke. Wir übernehmen keine Haftung bei einem falschen oder in dieser Anleitung nicht vorgesehenen Einsatz. Bei einem ungeeigneten Einsatz verfallen alle Garantieansprüche.
- Wir empfehlen die Originalverpackungen aufzubewahren, da die kostenlose Leistung des Kundendiensts für Transportschäden, die durch falsche Verpackung bei der Spedition zum Kundendienst entstehen, nicht vorgesehen ist.
- Um die Sicherheit des Geräts nicht zu gefährden, dürfen nur vom Hersteller zugelassene Originalersatzteile und -zubehör verwendet werden.
- Das Gerät entspricht der Verordnung (EG) Nr. 1935/2004 vom 27.10.2004 über Materialien, die dazu bestimmt sind, mit Lebensmitteln in Berührung zu kommen.



Gefahr für Kinder

- Das Gerät darf von Kindern ab 8 Jahren und von Personen mit eingeschränkten physischen, sensorischen oder geistigen Fähigkeiten oder mangelnder Erfahrung und Kenntnis nur benutzt werden, wenn sie von einer verantwortlichen Person beaufsichtigt werden oder die Anweisungen und Gefahren bei der Benutzung des Gerätes erhalten und verstanden haben.
- Kinder dürfen mit dem Gerät nicht spielen.
- Die Reinigung- und Wartungsarbeiten dürfen nur von Kindern durchgeführt werden, wenn diese über 8 Jahre alt sind und beaufsichtigt werden.
- Das Gerät und das Stromkabel sollen außerhalb der Reichweite von Kindern, die jünger als 8 Jahren sind, gehalten werden.
- Das Kabel darf nicht an Stellen hängen, wo es von Kinder angefasst werden kann.
- Das Gerät so aufstellen, dass Kinder nicht an die heißen Geräteteile gelangen können.
- Verpackungselemente dürfen nicht in der Reichweite von Kindern aufbewahrt werden, da sie eine potenzielle Gefahrenquelle darstellen.
- Wir empfehlen Ihnen, das Gerät durch Abschneiden des Netzkabels außer Betrieb zu setzen, wenn Sie es als Abfall entsorgen möchten. Wir empfehlen außerdem die Geräteteile unschädlich zu machen, die besonders für Kinder gefährlich sein könnten, falls sie eventuell das Gerät für ihre Spiele verwenden sollten.



Hinweise zu Verbrennungsgefahr

- Ziehen Sie den Netzstecker und warten Sie, bis sich die heißen Teile abgekühlt haben, bevor Sie Reinigungs- oder Wartungsarbeiten durchführen.
- Die Kanne und das Gehäuse des Geräts können während des Gebrauchs heiß werden. Hände und Gesicht weit vom Gerät entfernt halten.
- Die Kanne und den Gehäusenkörper nicht während des Betriebs oder in den

ersten Minuten nach dem Abschalten berühren. Warten Sie bis die heißen Teile abgekühlt sind.

- Fassen Sie immer am Griff, um die Karaffe aus dem Gerät zu nehmen.
- Während des Gerätebetriebs können Dampf oder Spritzer von heißem Wasser aus der Kanne austreten. Hände und Gesicht weit vom Gerät entfernt halten.
- Öffnen Sie den Wassertankdeckel nicht, während das Gerät in Betrieb ist oder in den ersten Minuten nach dem Ausschalten des Geräts. Während des Gerätebetriebs können Dampf oder Spritzer von heißem Wasser aus der Kanne austreten. Hände und Gesicht weit vom Gerät entfernt halten.
- Füllen Sie den Wassertank nicht mit Wasser, während das Gerät in Betrieb ist oder in den ersten Minuten nach dem Ausschalten. Warten Sie bis die heißen Teile abgekühlt sind.
-  Achtung! Heiße Oberfläche.



Gefahr wegen Strom

- Bevor Sie das Gerät an das Stromnetz anschließen, überprüfen Sie, ob die auf dem Typenschild an der Unterseite des Geräts angegebene Spannung mit der örtlichen Netzspannung übereinstimmt.
- Das Gerät immer an eine geerdete Steckdose anschließen.
- Die Verwendung von Verlängerungskabeln, die nicht vom Hersteller des Geräts zugelassen sind, kann zu Schäden und Unfällen führen.
- Niemals am Netzkabel oder am Gerät ziehen, um den Netzstecker aus der Steckdose zu entfernen.
- Stromführende Teile niemals mit Wasser in Berührung bringen: Kurzschluss- und/oder Stromschlaggefahr.
- Achten Sie darauf, dass das Netzkabel nicht mit scharfen Teilen oder Kanten in Berührung kommt.
- Das Netzkabel darf nicht mit heißen Oberflächen in Berührung kommen.
- Ziehen Sie den Netzstecker und warten Sie, bis sich die heißen Teile abgekühlt haben, bevor Sie Reinigungs- oder Wartungsarbeiten durchführen.
- Ziehen Sie den Stecker aus der Steckdose, bevor Sie den Wassertank mit Wasser füllen.
- Tauchen Sie das Gerät, den Stecker und das Stromkabel niemals in Wasser oder andere Flüssigkeiten.
- Benutzen Sie das Gerät nicht mit nassen Händen oder barfuß.
- Stellen Sie das Gerät nicht in der Nähe von oder auf feuchten Oberflächen (z. B. auf einem Spülbecken) auf.
- Wenn das Gerät nicht verwendet wird (auch nicht für einen kurzen Zeitraum) schalten Sie es aus und ziehen Sie immer den Netzstecker aus der Steckdose.
- Lassen Sie das Gerät nicht unbeaufsichtigt, wenn es an das Stromnetz angeschlossen ist.



Achtung - Sachschäden

- Das Gerät auf einer festen Unterlage benutzen und abstellen.
- Das Gerät nicht auf heißen Oberflächen oder in der Nähe von offenen Flammen stellen, um zu vermeiden, dass das Gehäuse beschädigt wird.
- Vor Gebrauch soll das Kabel immer ganz abgewickelt werden.
- Legen oder stellen Sie keine Gegenstände auf den Deckel des Wassertanks.
- Bruchgefahr: Das Glas der Kanne kann zerbrechen. Gießen Sie kein Wasser oder andere Flüssigkeiten auf das Glas der Kanne, wenn es heiß ist.
- Verwenden Sie zum Befüllen des Wassertank kein Wasser mit Kohlensäure, kein heißes oder lauwarmes Wasser und keine anderen Flüssigkeiten, die das Gerät beschädigen könnten.
- Der Filter darf nur mit Kaffeepulver gefüllt werden.
- Das Gerät nicht ohne Wasser betreiben. Die Pumpe kann durchbrennen.
- Verwenden Sie die Kanne nur in Verbindung mit dem mitgelieferten Gerät. Verwenden Sie die Kanne nicht auf einem Herd oder anderen Wärmequellen. Verwenden Sie die Kanne nicht in einem Mikrowellenherd.
- Behandeln Sie die Kanne mit Vorsicht. Stoßen Sie die Kanne nicht gegen andere Gegenstände. Bruchgefahr: Das Glas der Kanne kann zerbrechen. Es besteht Verletzungsgefahr durch scharfes Glas.
- Verwenden Sie die Kanne nicht, wenn das Glas oder der Griff zerbrochen oder beschädigt ist.
- Stellen Sie die leere Kanne nicht auf heiße, kalte oder nasse Oberflächen.
- Lassen Sie das Gerät nicht der Witterung (z. B. Regen, Sonne) ausgesetzt.
- Nachdem Sie den Netzstecker gezogen haben und die heißen Teile abgekühlt sind, sollten Sie das Gerät nur mit einem leicht feuchten, nicht scheuernden Tuch und ein paar Tropfen eines milden, neutralen Reinigungsmittels reinigen. Keine Lösungsmittel verwenden, die Plastikteile beschädigen.



Schadensgefahr wegen anderer Ursachen

- Fassen Sie den Körper des Geräts, um es anzuheben.
- Leeren Sie stets den Wassertank und die Kanne, bevor Sie das Gerät bewegen.
- Ziehen Sie immer den Stecker aus der Steckdose, bevor Sie einzelne Komponenten einsetzen oder entfernen.
- Stellen Sie das Gerät auf eine ebene, stabile und temperaturbeständige Unterlage.
- Stellen Sie das Gerät in einem ausreichend gut beleuchteten, sauberen Raum mit einer leicht zugänglichen Steckdose auf.
- Stellen Sie das Gerät in einem Abstand von mindestens 10 cm zu Wänden, Möbeln oder anderen Geräten auf.
- Das Gerät darf nicht benutzt werden, wenn es heruntergefallen ist oder sichtbare Schäden aufweist. Verwenden Sie das Gerät nicht, wenn das Netzkabel oder der Netzstecker beschädigt ist oder wenn das Gerät selbst einen Defekt

aufweist. Um jedes Risiko zu vermeiden, dürfen alle Reparaturen, der Austausch des Netzkabels eingeschlossen, nur von einem Ariete-Kundendienst oder von autorisierten Ariete-Technikern durchgeführt werden.

 Zur korrekten Entsorgung des Produkts gemäß Europa-Richtlinie 2012/19/EU bitte das beiliegende Informationsblatt lesen.

• DIE BEDIENUNGSANLEITUNG IMMER AUFBEWAHREN.

BESCHREIBUNG DES GERÄTS

A - Wassertankdeckel	G - Kanne
B - Wassertank	H - Kannengriff
C - Wasserfüllstandsanzeige	I - Kannendeckel
D - Ausgießer	J - Filterhalter
E - Heizplatte	K - Kaffeefilter
F - Ein-/Aus-Taste mit Betriebskontrollleuchte	L - Messlöffel

Identifikationsangaben

Das Typenschild an der Unterseite des Geräts enthält die folgenden Angaben zur Identifizierung des Geräts:

- Hersteller und EC-Markierung
- Modell [Mod.]
- Seriennummer [SN]
- Versorgungsspannung [V] und Frequenz [Hz]
- Leistungsaufnahme [W]
- Telefonnummer des Kundendiensts

Bei eventuellen Anfragen an die autorisierten Kundendienst-Centern, immer das Modell und die Seriennummer angeben.

VOR DER VERWENDUNG

1 Das Verpackungsmaterial entfernen und prüfen, ob alle Bestandteile vorhanden sind.

Vergewissern Sie sich, dass die auf dem Typenschild an der Unterseite des Geräts angegebene Spannung mit der örtlichen Netzspannung übereinstimmt.



Achtung!

Stellen Sie das Gerät in einem Abstand von mindestens 10 cm zu Wänden, Möbeln oder anderen Geräten auf.



Achtung!

Tauchen Sie das Gerät, den Stecker und das Stromkabel niemals in Wasser oder andere Flüssigkeiten.

Ziehen Sie den Stecker aus der Steckdose, bevor Sie den Wassertank mit Wasser füllen.



Achtung!

Ziehen Sie immer den Stecker aus der Steckdose, bevor Sie einzelne Komponenten einsetzen oder entfernen.

- 2 Stellen Sie das Gerät auf eine ebene, stabile und temperaturbeständige Unterlage.
- 3 Das Anschlusskabel komplett ausrollen.

Vor dem ersten Gebrauch des Geräts die abnehmbaren Teile reinigen, die mit den Lebensmitteln in Berührung kommen.

- 4 Reinigen Sie die Komponenten des Geräts. Befolgen Sie die Anweisungen im Abschnitt „Reinigung und Wartung“.

GEBRAUCHSANWEISUNGEN

Reinigung der internen Leitungen

Führen Sie vor der ersten Inbetriebnahme des Geräts einen Reinigungszyklus der internen Leitungen durch.

Zur Reinigung der internen Leitungen nehmen Sie den Kaffeefilter aus dem Filterhalter.

- 1 Öffnen Sie den Deckel (A) des Wassertanks (Abb. 2).
- 2 Füllen Sie den Wassertank (B) mit frischem Wasser bis zu dem mit MAX angegebenen Füllstand (Abb. 3).

Niemals den Behälter über den Höchstfüllstand (MAX) füllen.

- 3 Setzen Sie die Filterhalterung (J) in ihren Sitz ein (Abb. 4).
- 4 Schließen Sie den Deckel (A) des Wassertanks (Abb. 5).
- 5 Stellen Sie die Kanne (G) auf die Heizplatte (E). Prüfen Sie, ob der Ausgießer (D) richtig auf dem Deckel (I) der Kanne sitzt (Abb. 6).
- 6 Den Stecker in die Stromsteckdose einstecken (Abb. 7).
- 7 Die Einschalttaste (F) drücken (Abb. 8). Die Betriebskontrollleuchte leuchtet auf. Das Gerät beginnt mit der Ausgabe von heißem Wasser. Warten Sie, bis das gesamte Wasser aus dem Tank in die Kanne geflossen ist.
- 8 Ziehen Sie den Stecker aus der Steckdose.
- 9 Wiederholen Sie den Vorgang ein zweites Mal. Warten Sie, bis das gesamte Wasser aus dem Tank in die Kanne geflossen ist.

Am Ende des Ausgabevorgangs ist das Gerät einsatzbereit.

Die Kaffeezubereitung



Achtung!

Ziehen Sie den Stecker aus der Steckdose, bevor Sie den Wassertank mit Wasser füllen.

- 1 Öffnen Sie den Deckel (A) des Wassertanks (Abb. 2).

Die Wasserstandsanzeige (C) ist mit einer Skala von 4 bis 12 versehen: jede Zahl entspricht der Anzahl der Tassen Kaffee (4 für 4 Tassen Kaffee und 12 für 12 Tassen Kaffee).

- 2 Füllen Sie den Wassertank (B) mit frischem Wasser bis zum gewünschten Füllstand (Abb. 3).



Achtung!

Verwenden Sie die Kanne nicht, wenn das Glas oder der Griff zerbrochen oder beschädigt ist. Bruchgefahr: Das Glas der Kanne kann zerbrechen. Es besteht Verletzungsgefahr durch scharfes Glas.

Legen oder stellen Sie keine Gegenstände auf den Deckel des Wassertanks.

- 3 Setzen Sie die Filterhalterung (J) in ihren Sitz ein (Abb. 4).
- 4 Setzen Sie den Kaffeefilter (K) in den Filterhalter (J) ein (Abb. 9).
- 5 Geben Sie die gewünschte Menge in den Kaffeefilter (Abb. 10). Eine Tasse Kaffee entspricht einem Messlöffel Kaffeepulver.
- 6 Schließen Sie den Deckel (A) des Wassertanks (Abb. 5).
- 7 Stellen Sie die Kanne (G) auf die Heizplatte (E). Prüfen Sie, ob der Ausgießer (D) richtig auf dem Deckel (I) der Kanne sitzt (Abb. 6).
- 8 Den Stecker in die Stromsteckdose einstecken (Abb. 7).
- 9 Die Einschalttaste (F) drücken (Abb. 8). Die Betriebskontrollleuchte leuchtet auf. Das Gerät beginnt mit der Ausgabe von heißem Wasser.



Achtung!

Verbrennungsgefahr. Die Kanne und das Gehäuse des Geräts können während des Gebrauchs heiß werden. Hände und Gesicht weit vom Gerät entfernt halten.

Die Kanne und den Gehäusekörper nicht während des Betriebs oder in den ersten Minuten nach dem Abschalten berühren. Warten Sie bis die heißen Teile abgekühlt sind.

Verbrennungsgefahr. Öffnen Sie den Wassertankdeckel nicht, während das Gerät in Betrieb ist oder in den ersten Minuten nach dem Ausschalten des Geräts. Während des Gerätebetriebs können Dampf oder Spritzer von heißem Wasser aus der Kanne austreten. Hände und Gesicht weit vom Gerät entfernt halten.

- Wenn Sie während des Brühvorgangs Kaffee in die Tasse gießen möchten, nehmen Sie die Karaffe von der Heizplatte. Das Gerät unterbricht 30 Sekunden lang den Brühvorgang.

Nehmen Sie die Kanne während des Brühvorgangs nicht länger als 30 Sekunden von der Heizplatte. Nach 30 Sekunden setzt das Gerät den Brühvorgang fort und der Kaffee fließt weiter aus dem Ausgießer.

- Gießen Sie den heißen Kaffee in die Tasse (Abb. 13).
 - Stellen Sie die Kanne wieder auf die Heizplatte.
- 10 Warten Sie das Ende des Brühvorgangs ab (Abb. 11).
 - 11 Die Einschalttaste (F) drücken (Abb. 8). Das Gerät schaltet sich aus. Die Warmhaltefunktion wird automatisch aktiviert.
 - 12 Die Kanne (G) am Griff (H) von der Heizplatte (E) (Abb. 12) nehmen.
 - 13 Gießen Sie den heißen Kaffee in die Tasse (Abb. 13).
- Alternativ können Sie die Kanne auch auf der Heizplatte stehen lassen, um den Kaffee heiß zu halten.

Warmhaltefunktion

Am Ende des Brühvorgangs wird die Warmhaltefunktion automatisch aktiviert. Die Warmhaltefunktion bleibt 30 Minuten lang aktiv.

Wie man das Gerät für die Zubereitung von weiteren Kaffeemengen verwendet



Achtung!

Verbrennungsgefahr. Die Kanne und den Gehäusekörper nicht während des Betriebs oder in den ersten Minuten nach dem Abschalten berühren.

Öffnen Sie den Wassertankdeckel nicht, während das Gerät in Betrieb ist oder in den ersten Minuten nach dem Ausschalten des Geräts. Warten Sie bis die heißen Teile abgekühlt sind.

- Entfernen Sie den Kaffeefilter (K) aus dem Filterhalter (J) (Abb. 14).
- Entfernen Sie Kaffeerückstände aus dem Kaffeefilter.
- Befolgen Sie die Anweisungen im Abschnitt „Die Kaffe Zubereitung“.

Automatische Ausschalten

Die automatische Abschaltfunktion wird nach etwa 40 Minuten Nichtbenutzung des Geräts automatisch aktiviert. Diese Funktion versetzt das Gerät in den Stand-by-Modus und deaktiviert die Heizfunktion.

NÜTZLICHE RATSCHLÄGE FÜR DIE ZUBEREITUNG EINES GUTEN KAFFEES

- Reinigen Sie die Maschine regelmäßig, um einen guten Kaffee zu erhalten. Befolgen Sie die Anweisungen im Abschnitt „Reinigung und Wartung“.
- Füllen Sie den Wassertank stets mit frischem Wasser.
- Der Mahlgrad hat Auswirkungen auf den stärkeren oder schwächeren Geschmack des Kaffees. Für einen reichhaltigeren, vollmundigeren Kaffee wählen Sie einen feinen Mahlgrad.
- Bewahren Sie das Kaffeepulver an einem kühlen und trockenen Ort auf. Angebrochene Kaffeepackungen hermetisch verschließen und im Kühlschrank aufbewahren.
- Für einen optimalen Kaffeegeschmack Kaffeebohnen kaufen und vor dem Aufbrühen mahlen.
- Aufgewärmter Kaffee schmeckt nicht gut. Der Kaffee erreicht sein bestes Aroma unmittelbar nach dem Aufbrühen.
- Das Vorhandensein von kleinen Öltröpfen auf der Oberfläche des Kaffees kann durch eine längere Verwendung von Röstmischungen verursacht werden: Reinigen Sie das Gerät regelmäßig.

REINIGUNG UND WARTUNG

Eine regelmäßige, tägliche Reinigung hält das Gerät in gutem Zustand und verlängert seine Lebensdauer.



Achtung

Stromschlaggefahr. Tauchen Sie das Gerät, den Stecker und das Stromkabel niemals in Wasser oder andere Flüssigkeiten.



Achtung!

Ziehen Sie den Netzstecker und warten Sie, bis sich die heißen Teile abgekühlt haben, bevor Sie Reinigungs- oder Wartungsarbeiten durchführen.



Achtung!

Verwenden Sie keine Scheuermittel oder Metallwerkzeuge, um Kratzer und Beschädigungen der Beschichtung zu vermeiden. Keine Lösungsmittel verwenden, die Plastikteile beschädigen.

Reinigen Sie die Teile des Geräts niemals in der Spülmaschine.



Achtung!

Ziehen Sie immer den Stecker aus der Steckdose, bevor Sie einzelne Komponenten einsetzen oder entfernen.

Reinigung des Gerätes

- Reinigen Sie die festen Teile des Geräts mit einem nicht abrasiven, feuchten Tuch, um der Gerätekörper nicht zu beschädigen. Mit einem trockenen Tuch reinigen.

Reinigung des Kaffeefilters

- Nehmen Sie den Kaffeefilter nach jedem Gebrauch aus dem Filterhalter. Entfernen Sie Kaffeerückstände aus dem Kaffeefilter.
- Reinigen Sie den Kaffeefilter unter fließendem Wasser (Abb. 15).

Reinigung des Filterhalters

- Entnehmen Sie den Filterhalter (J) aus seinem Sitz (Abb. 16).
- Reinigen Sie den Filterhalter regelmäßig mit einem Schwamm oder einem feuchten Tuch.

Reinigung der Kanne



Achtung!

Bruchgefahr: Das Glas der Kanne kann zerbrechen. Gießen Sie kein Wasser oder andere Flüssigkeiten auf das Glas der Kanne, wenn es heiß ist.

Behandeln Sie die Kanne mit Vorsicht. Stoßen Sie die Kanne nicht gegen andere Gegenstände. Bruchgefahr: Das Glas der Kanne kann zerbrechen. Es besteht Verletzungsgefahr durch scharfes Glas.

- Reinigen Sie die Kanne mit Wasser und Seife.
- Verwenden Sie eine kleine Bürste, um Kaffeerückstände vom Kannendeckel zu entfernen.
- Mit einem trockenen Tuch reinigen.

Reinigung des Wassertanks

- Reinigen Sie den Wassertank regelmäßig mit einem Schwamm oder einem feuchten Tuch.

ENTKALKUNG

Gute und regelmäßige Wartungs- und Reinigungs Eingriffe schützen und erhalten die Leistungsfähigkeit des Geräts über einen längeren Zeitraum und schränken das Risiko von Kalkablagerungen stark ein. Wenn nach einiger Zeit die Funktion des Geräts durch häufigen Gebrauch von hartem, sehr kalkhaltigem Wasser dennoch beeinträchtigt wird, kann das Gerät entkalkt werden, um die Störung zu beheben. Verwenden Sie ein Entkalkungsmittel auf Basis von Zitronensäure. Dieses Produkt ist bei einem Kundendienstzentrum erhältlich. Der Hersteller übernimmt keine Haftung für Schäden an den inneren Bauteilen des Geräts, die durch die Verwendung von Produkten verursacht werden, die aufgrund des Vorhandenseins von chemischen Zusätzen nicht geeignet sind.

Führen Sie die Entkalkung einmal im Monat durch. Wenn das verwendete Wasser sehr hart und kalkhaltig ist, sollten Sie es alle vierzehn Tage entkalken.

- 1 Füllen Sie die Kanne mit einer Mischung aus 1 Tasse weißem Essig und 3 Tassen frischem, sauberem Wasser.
- 2 Gießen Sie die Mischung in den Wassertank (B).
- 3 Starten Sie den Brühzyklus und warten Sie, bis die Kanne zur Hälfte gefüllt ist.
- 4 Die Einschalttaste (F) drücken (Abb. 8). Das Gerät schaltet sich aus.
- 5 15 Minuten lang warten.
- 6 Die Kanne (G) am Griff (H) von der Heizplatte (E) (Abb. 12) nehmen.
- 7 Gießen Sie die Mischung aus der Kanne in den Wassertank.
- 8 Starten Sie einen weiteren Brühzyklus. Warten Sie, bis das gesamte Wasser aus dem Tank in die Kanne geflossen ist.
- 9 Die Einschalttaste (F) drücken (Abb. 8). Das Gerät schaltet sich aus.
- 10 15 Minuten lang warten. Kanne entleeren.
- 11 Füllen Sie den Wassertank (B) mit frischem Wasser bis zu dem mit MAX angegebenen Füllstand (Abb. 3).
- 12 Starten Sie einen weiteren Brühzyklus. Warten Sie, bis das gesamte Wasser aus dem Tank in die Kanne geflossen ist.
- 13 Die Einschalttaste (F) drücken (Abb. 8). Das Gerät schaltet sich aus.
- 14 Kanne entleeren. Warten Sie bis die heißen Teile abgekühlt sind.
- 15 Reinigen Sie die Komponenten des Geräts. Befolgen Sie die Anweisungen im Abschnitt „Reinigung und Wartung“.

AUSSERBETRIEBSETZUNG

Wenn das Gerät außer Betrieb genommen wird, ziehen Sie den Netzstecker aus der Steckdose. Im Falle einer Verschrottung müssen die verschiedenen beim Bau des Geräts verwendeten Materialien entsprechend ihrer Zusammensetzung und den im Verwendungsland geltenden gesetzlichen Bestimmungen getrennt und entsorgt werden.

A PROPÓSITO DE ESTE MANUAL

El aparato está diseñado de acuerdo con las Normas Europeas específicas en vigor y protegido en todas las partes potencialmente peligrosas para el usuario. Lea atentamente este manual antes de utilizarlo por primera vez. Utilice el aparato exclusivamente para el uso para el que fue diseñado, a fin de evitar posibles lesiones o daños materiales. Mantenga a mano este manual para futuras consultas. Si desea entregar este aparato a otras personas, no olvide incluir también estas instrucciones.

Las informaciones contenidas en este manual están marcadas por los siguientes símbolos, que indican:



Peligro para los niños



Advertencia relativa a quemaduras



Peligro debido a electricidad



Atención - daños materiales



Peligro de daños debidos a otras causas

USO PREVISTO

Se puede utilizar el aparato para preparar café y té.

Este aparato no está destinado a un uso comercial e industrial.

Cualquier otro uso del aparato no está previsto por el fabricante que se exime de toda responsabilidad por daños de cualquier tipo causados por un uso impropio del aparato.

El uso inapropiado, además, anula todo tipo de garantía.

RIESGOS RESIDUALES

Las características constructivas del aparato, objeto de la esta publicación, no permiten proteger al usuario del contacto accidental con agua o vapor calientes.



¡Atención!

Peligro de quemaduras. Durante el funcionamiento del aparato, pueden salir de la jarra vapor o salpicaduras de agua caliente. Mantenga las manos y el rostro alejados del aparato.

ADVERTENCIAS DE SEGURIDAD

LEA ATENTAMENTE LAS INSTRUCCIONES ANTES DEL USO.

- El aparato ha sido diseñado para ser utilizado en ambientes domésticos o similares a los domésticos, como por ejemplo:
 - en las zonas de cocina reservadas al personal de las tiendas, en las oficinas y en otros ambientes profesionales
 - en las granjas
 - hoteles, moteles, pensiones y otros alojamientos (para el uso de sus huéspedes).

- No utilice el aparato para fines distintos de los descritos en este manual. No se asumen responsabilidades por el uso incorrecto o por utilizaciones diferentes a las previstas en este manual de instrucciones. El uso inapropiado, además, anula todo tipo de garantía.
- Se recomienda conservar el embalaje original, ya que la asistencia gratuita no concierne los daños causados por un embalaje no adecuado del producto al momento del envío a un Centro de Servicio Autorizado.
- Para evitar comprometer la seguridad del aparato, utilice sólo repuestos originales y accesorios autorizados por el fabricante.
- El aparato cumple con el Reglamento (CE) N° 1935/2004 del 27/10/2004 sobre los materiales destinados a entrar en contacto con productos alimenticios.



Peligro para los niños

- El dispositivo puede ser utilizado por niños mayores de 8 años y por personas que tienen capacidades físicas, sensoriales o mentales reducidas, o falta de experiencia o conocimiento, sólo si están acompañados por una persona responsable o si han recibido y entendido las instrucciones y los peligros que el uso del aparato conlleva.
- Los niños no deben jugar con el aparato.
- Las operaciones de limpieza y mantenimiento por el usuario no deben ser efectuadas por los niños, a menos que sean mayores de 8 años y estén vigilados.
- Mantenga siempre el aparato y el cable de alimentación fuera del alcance de los niños menores de 8 años.
- No deje colgando el cable de alimentación en lugares donde podría ser agarrado por un niño.
- Coloque el aparato de manera que los niños no puedan llegar a las partes calientes.
- Los elementos del embalaje no se deben dejar al alcance de los niños, ya que podrían originar peligros.
- Si decide deshacerse de este aparato, se recomienda inutilizarlo cortando el cable de alimentación. Se recomienda además eliminar las partes del aparato que puedan originar peligro, especialmente para los niños, que podrían utilizar el aparato para sus juegos.



Advertencia relativa a quemaduras

- Desconecte el aparato de la toma de corriente y espere a que las partes calientes se enfríen antes de realizar cualquier operación de limpieza y mantenimiento.
- La jarra y el cuerpo del aparato pueden calentarse durante el uso. Mantenga las manos y el rostro alejados de las partes calientes del aparato.
- No toque la jarra ni el cuerpo del aparato mientras el aparato está funcionando o en los minutos que siguen su apagado. Espere a que las partes calientes se enfríen.

- Agarre siempre la empuñadura para retirar la jarra del aparato.
- Durante el funcionamiento del aparato, pueden salir de la jarra vapor o salpicaduras de agua caliente. Mantenga las manos y el rostro alejados del aparato.
- No abra la tapa del depósito de agua durante el funcionamiento del aparato y en los minutos que siguen su apagado. Durante el funcionamiento del aparato, pueden salir de la jarra vapor o salpicaduras de agua caliente. Mantenga las manos y el rostro alejados del aparato.
- No llene el depósito con agua durante el funcionamiento del aparato ni en los minutos que siguen su apagado. Espere a que las partes calientes se enfríen.
-  ¡Cuidado! Superficie caliente.



Peligro debido a electricidad

- Antes de conectar el aparato a la red eléctrica compruebe que el voltaje indicado en la placa situada debajo del aparato corresponda al de la red local.
- Conecte siempre el aparato a una toma de corriente con puesta a tierra.
- El uso de cables alargadores no autorizados por el fabricante del aparato puede provocar daños y accidentes.
- Nunca tire del cable de alimentación o del aparato para desconectar la clavija de la toma eléctrica.
- No coloque nunca las partes bajo tensión en contacto con el agua: riesgo de cortocircuito y/o choque eléctrico.
- No deje el cable de alimentación en contacto con bordes afilados o esquinas agudas.
- El cable de alimentación no debe entrar en contacto con superficies calientes.
- Desconecte el aparato de la toma de corriente y espere a que las partes calientes se enfríen antes de realizar cualquier operación de limpieza y mantenimiento.
- Desconecte el aparato de la toma de corriente antes de llenar el depósito con agua.
- Nunca sumerja el aparato, la clavija y el cable eléctrico en agua u otros líquidos.
- No utilice el aparato con las manos mojadas o los pies descalzos.
- No coloque el aparato cerca o encima de superficies húmedas (por ejemplo, un fregadero).
- Si no lo utiliza, aunque sea por un corto período de tiempo, apague el aparato y desconecte siempre la clavija de alimentación de la toma eléctrica.
- No deje sin vigilancia el aparato mientras esté conectado a la red eléctrica.



Atención - daños materiales

- El aparato debe ser utilizado y guardado en una superficie estable.
- No coloque el aparato sobre superficies calientes o cerca de llamas para evitar daños a la parte exterior de la carcasa.
- Desenrolle completamente el cable antes del uso.

- Nunca coloque objetos encima de la tapa del depósito de agua.
- Peligro de rotura del cristal de la jarra. No vierta agua u otros líquidos sobre el cristal de la jarra cuando está caliente.
- Para las operaciones de llenado del depósito de agua, no utilice agua con gas, caliente o tibia o cualquier otro líquido que podría dañar el aparato.
- Nunca ponga en el filtro sustancias distintas del café molido.
- Evite hacer funcionar el aparato vacío, sin agua. La bomba podría quemarse.
- Utilice la jarra solo en combinación con el aparato suministrado. No utilice la jarra en estufas u otras fuentes de calor. No utilice la jarra en un horno de microondas.
- Manipule la jarra con precaución. No golpee la jarra contra otros objetos. Peligro de rotura del cristal de la jarra. Peligro de lesiones personales por cristales cortantes.
- No utilice la jarra si el cristal o la empuñadura están rotos o dañados.
- No coloque la jarra vacía en superficies calientes, frías o mojadas.
- No deje el aparato expuesto a los agentes atmosféricos (por ejemplo, lluvia o sol).
- Después de haber desconectado la clavija de alimentación y haber dejado enfriar las partes calientes, el aparato se deberá limpiar exclusivamente con un paño no abrasivo, ligeramente humedecido con pocas gotas de detergente neutro no agresivo. Nunca utilice disolventes que dañen las partes de plástico.



Peligro de daños debidos a otras causas

- Para levantar el aparato, agárrelo por el cuerpo.
- Vacíe siempre el depósito y la jarra antes de mover el aparato.
- Desenchufe siempre el aparato de la toma de corriente antes de insertar o retirar los componentes individuales.
- Coloque el aparato sobre una superficie plana, estable y resistente a altas temperaturas.
- Coloque el aparato en un ambiente suficientemente iluminado, limpio y con la toma de corriente fácilmente accesible.
- Coloque el aparato por lo menos a una distancia de 10 cm de paredes, muebles u otros aparatos.
- El aparato no se debe utilizar si se ha caído o si hay daños visibles. No utilice el aparato si el cable de alimentación o la clavija están dañados, o si el aparato está defectuoso. Todas las reparaciones, incluso la sustitución del cable de alimentación, deben ser efectuadas únicamente por el Centro de Servicio Ariete o por técnicos autorizados por Ariete, para prevenir cualquier riesgo.



Para la correcta eliminación del producto según la Directiva Europea 2012/19/EU se ruega leer la hoja específica anexa al producto.

• GUARDE SIEMPRE ESTAS INSTRUCCIONES.

DESCRIPCIÓN DEL APARATO

A - Tapa del depósito de agua	G - Jarra
B - Depósito de agua	H - Empuñadura de la jarra
C - Indicador del nivel de agua	I - Tapa de la jarra
D - Boquilla de erogación	J - Portafiltro
E - Placa de calentamiento	K - Filtro del café
F - Botón de encendido con indicador luminoso de funcionamiento	L - Medida

Datos de identificación

En la placa situada debajo de la base de apoyo del aparato se mencionan los siguientes datos de identificación del aparato:

- constructor y marca CE
- modelo [Mod.]
- n° de matrícula [SN]
- tensión eléctrica de alimentación [V] y frecuencia [Hz]
- potencia eléctrica absorbida [W]
- número verde asistencia

En eventuales pedidos a los centros de asistencia autorizados, indique el modelo y el número de matrícula.

ANTES DE UTILIZAR EL APARATO

1 Quite todo el material de embalaje y controle que todos los componentes estén presentes.

Compruebe que el voltaje indicado en la placa situada debajo del aparato corresponda a la red local.



¡Atención!

Coloque el aparato por lo menos a una distancia de 10 cm de paredes, muebles u otros aparatos.



¡Atención!

Nunca sumerja el aparato, la clavija y el cable eléctrico en agua u otros líquidos.

Desconecte el aparato de la toma de corriente antes de llenar el depósito con agua.



¡Atención!

Desenchufe siempre el aparato de la toma de corriente antes de insertar o retirar los componentes individuales.

2 Coloque el aparato sobre una superficie plana, estable y resistente a altas temperaturas.

3 Desenrolle completamente el cable de alimentación.

Antes de utilizar el aparato por primera vez, lave las piezas desmontables que entran en contacto con los alimentos.

4 Lave los componentes del aparato. Siga las indicaciones presentes en el párrafo «Limpieza y mantenimiento».

INSTRUCCIONES DE USO

Limpieza de los circuitos internos

Antes de utilizar el aparato por primera vez, o después de un periodo sin utilizarlo, ejecute un ciclo de limpieza de los circuitos internos.

Para limpiar los circuitos internos, retire el filtro del café del portafiltro.

- 1 Abra la tapa (A) del depósito (Fig. 2).
- 2 Llene el depósito de agua (B) con agua del grifo fresca hasta el nivel MAX (Fig. 3).

Nunca llene el depósito de agua por encima del nivel MAX.

- 3 Introduzca el portafiltro (J) en su alojamiento (Fig. 4).
- 4 Cierre la tapa (A) del depósito de agua (Fig. 5).
- 5 Coloque la jarra (G) en la placa de calentamiento (E). Compruebe que la boquilla de erogación (D) esté colocada correctamente en la tapa (I) de la jarra (Fig. 6).
- 6 Introduzca la clavija en la toma de corriente (Fig. 7).
- 7 Presione el botón de encendido (F) (Fig. 8). El indicador luminoso de funcionamiento se enciende. El aparato inicia la erogación de agua caliente. Espere a que toda el agua contenida en el depósito sea erogada dentro de la jarra.
- 8 Desconecte el aparato de la toma de corriente.
- 9 Repita la operación una segunda vez. Espere a que toda el agua contenida en el depósito sea erogada dentro de la jarra.

Al final del proceso de erogación, el aparato está listo para ser utilizado.

Como hacer el café



¡Atención!

Desconecte el aparato de la toma de corriente antes de llenar el depósito con agua.

- 1 Abra la tapa (A) del depósito (Fig. 2).

El indicador del nivel de agua (C) tiene una escala graduada de 4 a 12: cada número corresponde al número de tazas de café (4 por 4 tazas de café y 12 por 12 tazas de café).

- 2 Llene el depósito de agua (B) con agua hasta el nivel deseado (Fig. 3).



¡Atención!

No utilice la jarra si el cristal o la empuñadura están rotos o dañados. Peligro de rotura del cristal de la jarra. Peligro de lesiones personales por cristales cortantes.

Nunca coloque objetos encima de la tapa del depósito de agua.

- 3 Introduzca el portafiltro (J) en su alojamiento (Fig. 4).
- 4 Introduzca el filtro del café (K) en el portafiltro (J) (Fig. 9).
- 5 Dosifique el café en el filtro del café (Fig. 10). Una taza de café equivale a una medida de café molido.
- 6 Cierre la tapa (A) del depósito de agua (Fig. 5).
- 7 Coloque la jarra (G) en la placa de calentamiento (E). Compruebe que la boquilla de erogación (D) esté colocada correctamente en la tapa (I) de la jarra (Fig. 6).
- 8 Introduzca la clavija en la toma de corriente (Fig. 7).
- 9 Presione el botón de encendido (F) (Fig. 8). El indicador luminoso de funcionamiento se enciende. El aparato inicia la erogación de agua caliente.



¡Atención!

Peligro de quemaduras. La jarra y el cuerpo del aparato pueden calentarse durante el uso. Mantenga las manos y el rostro alejados de las partes calientes del aparato.

No toque la jarra ni el cuerpo del aparato mientras el aparato está funcionando o en los minutos que siguen su apagado. Espere a que las partes calientes se enfríen.

Peligro de quemaduras. No abra la tapa del depósito de agua durante el funcionamiento del aparato y en los minutos que siguen su apagado. Durante el funcionamiento del aparato, pueden salir de la jarra vapor o salpicaduras de agua caliente. Mantenga las manos y el rostro alejados del aparato.

- Si desea verter café en la taza durante el proceso de erogación, retire la jarra de la placa de calentamiento. El aparato detiene el proceso de erogación durante 30 segundos.

No retire la jarra de la placa de calentamiento durante el proceso de erogación por más de 30 segundos. Al cabo de 30 segundos, el aparato reanuda el suministro y el café vuelve a salir por la boquilla de erogación.

- Vierta el café caliente en la taza (Fig. 13).
- Vuelva a colocar la jarra en la placa de calentamiento.

10 Espere a que finalice la erogación (Fig. 11).

11 Presione el botón de encendido (F) (Fig. 8). El aparato se apaga. La función de mantener caliente se activa automáticamente.

12 Agarre la empuñadura (H) y retire la jarra (G) de la placa de calentamiento (E) (Fig. 12).

13 Vierta el café caliente en la taza (Fig. 13).

O bien, deje la jarra en la placa de calentamiento para mantener el café caliente.

Función de mantener caliente

Una vez finalizado el proceso de erogación, la función de mantener caliente se activa automáticamente. La función de mantener caliente se mantiene activa durante 30 minutos.

Cómo reutilizar el aparato para preparar más café



¡Atención!

Peligro de quemaduras. No toque la jarra ni el cuerpo del aparato mientras el aparato está funcionando o en los minutos que siguen su apagado.

No abra la tapa del depósito de agua durante el funcionamiento del aparato y en los minutos que siguen su apagado. Espere a que las partes calientes se enfríen.

- Retire el filtro del café (K) del portafiltro (J) (Fig. 14).
- Elimine los restos de café del filtro del café.
- Siga el procedimiento descrito en el párrafo “Cómo preparar el café”.

Función de autoapagado

La función de autoapagado se activa automáticamente al cabo de aproximadamente 40 minutos de inactividad del aparato. Esta función pone el aparato en modo de espera y desactiva la función de calentamiento.

CONSEJOS ÚTILES PARA PREPARAR UN BUEN CAFÉ

- Para obtener un café sabroso, limpie el aparato con regularidad. Siga las indicaciones presentes en el párrafo «Limpieza y mantenimiento».
- Llene siempre el depósito con agua fresca y limpia.
- El grado de molienda afecta al sabor, más o menos fuerte, del café. Para obtener un café más rico y con cuerpo, elija una molienda fina.
- Mantenga el polvo de café en un lugar fresco y seco. Cierre herméticamente los paquetes de café abiertos y guárdelos en la nevera.
- Para un sabor óptimo del café, compre los granos de café y muéloslos justo antes de la erogación.
- El café recalentado no tiene buen sabor. El café alcanza su mejor sabor inmediatamente después de la erogación.
- La presencia de pequeñas gotas de aceite en la superficie del café puede ser causada por el uso prolongado de mezclas tostadas: limpie el aparato con regularidad.

LIMPIEZA Y MANTENIMIENTO

Una limpieza regular y diaria ayuda a mantener el aparato eficiente y a prolongar su vida útil.



Atención

Peligro de electrocución. Nunca sumerja el aparato, la clavija y el cable eléctrico en agua u otros líquidos.



¡Atención!

Desconecte el aparato de la toma de corriente y espere a que las partes calientes se enfrién antes de realizar cualquier operación de limpieza y mantenimiento.



¡Atención!

No utilice detergentes abrasivos o utensilios metálicos para evitar rayar y dañar el revestimiento. Nunca utilice disolventes que dañen las partes de plástico.

Nunca lave los componentes del aparato en el lavaplatos.



¡Atención!

Desenchufe siempre el aparato de la toma de corriente antes de insertar o retirar los componentes individuales.

Limpieza del aparato

- Limpie las partes fijas del aparato con un paño húmedo no abrasivo para no dañar el revestimiento. Seque con un paño seco.

Limpieza del filtro del café

- Después de cada uso, retire el filtro del café del portafiltro. Elimine los restos de café del filtro del café.
- Lave el filtro de café con agua corriente (Fig. 15).

Limpieza del portafiltro

- Retire el portafiltro (J) de su alojamiento (Fig. 16).
- Limpie periódicamente el portafiltro con una esponja o un paño húmedo.

Limpieza de la jarra



¡Atención!

Peligro de rotura del cristal de la jarra. No vierta agua u otros líquidos sobre el cristal de la jarra cuando está caliente.

Manipule la jarra con precaución. No golpee la jarra contra otros objetos. Peligro de rotura del cristal de la jarra. Peligro de lesiones personales por cristales cortantes.

- Lave la jarra con agua y jabón.
- Use un cepillo para eliminar cualquier residuo de café de la tapa de la jarra.
- Seque con un paño seco.

Limpieza del depósito

- Limpie periódicamente el depósito de agua con una esponja o un paño húmedo.

DESCALCIFICACIÓN

Un buen mantenimiento y una limpieza regular preservan y mantienen eficiente el aparato durante un período más largo, limitando considerablemente los riesgos de formación de depósitos calcáreos en el mismo. Si, pasado un tiempo, el funcionamiento del aparato resultara afectado por el uso frecuente de agua dura y con mucha cal, efectúe una descalcificación del aparato para eliminar el mal funcionamiento. Utilice un producto descalcificador a base de ácido cítrico. Este producto se puede encontrar fácilmente en un Centro de Asistencia autorizado. El Fabricante no asume ninguna responsabilidad por daños a los componentes internos del aparato causados por el uso de productos no adecuados debido a la presencia de aditivos químicos.

Efectúe la descalcificación una vez al mes. Si el agua utilizada es muy dura y calcárea, efectúe la descalcificación cada dos semanas.

- 1 Llene la jarra con una mezcla compuesta de 1 taza de vinagre blanco y 3 tazas de agua fresca y limpia.
- 2 Vierta la mezcla en el depósito (B).
- 3 Inicie el ciclo de erogación y espere a que se llene la mitad de la jarra.
- 4 Presione el botón de encendido (F) (Fig. 8). El aparato se apaga.
- 5 Espere 15 minutos.
- 6 Agarre la empuñadura (H) y retire la jarra (G) de la placa de calentamiento (E) (Fig. 12).
- 7 Vierta la mezcla contenida en la jarra dentro del depósito.
- 8 Inicie otro ciclo de erogación. Espere a que toda el agua contenida en el depósito sea erogada dentro de la jarra.
- 9 Presione el botón de encendido (F) (Fig. 8). El aparato se apaga.
- 10 Espere 15 minutos. Vacíe la jarra.
- 11 Llene el depósito de agua (B) con agua del grifo fresca hasta el nivel MAX (Fig. 3).
- 12 Inicie otro ciclo de erogación. Espere a que toda el agua contenida en el depósito sea erogada dentro de la jarra.
- 13 Presione el botón de encendido (F) (Fig. 8). El aparato se apaga.
- 14 Vacíe la jarra. Espere a que las partes calientes se enfríen.
- 15 Lave los componentes del aparato. Siga las indicaciones presentes en el párrafo «Limpieza y mantenimiento».

PUESTA FUERA DE SERVICIO

Cuando ponga fuera de servicio el aparato, desconecte la clavija de la toma de corriente. En el caso de desmantelamiento, hay que separar los distintos materiales utilizados en la construcción del aparato y desecharlos según su composición y las normas legales vigentes en el país de utilización.

A PROPÓSITO DESTES MANUAIS

O aparelho foi realizado em conformidade com as específicas Normas Europeias vigentes e protegido em todas as suas partes potencialmente perigosas para o utilizador. Ler atentamente este manual antes do uso. Utilizar o aparelho exclusivamente para o uso ao qual foi projetado a fim de evitar possíveis acidentes e danos. Manter este manual sempre acessível para futuras consultas. Sempre que desejar ceder este aparelho a outras pessoas, lembre-se de incluir também estas instruções.

As informações apresentadas neste manual estão assinaladas pelos seguintes símbolos, que indicam:



Perigo para as crianças



Aviso relativo a queimaduras



Perigo devido à electricidade



Atenção - danos materiais



Perigo de danos devidos a outras causas

USO PREVISTO

O aparelho pode ser utilizado para preparar café ou chá.

Este aparelho não deve ser destinado ao uso comercial e industrial.

Qualquer outro uso do aparelho não é previsto pelo fabricante, o qual não assume nenhuma responsabilidade por danos de qualquer natureza causados pelo uso impróprio do aparelho.

O uso impróprio determina, além disso, a perda do efeito de qualquer forma de garantia.

RISCOS RESIDUAIS

As características construtivas do aparelho, objeto desta publicação, não permitem proteger o utilizador contra o contato acidental com água ou vapor quentes.



Atenção!

Perigo de queimaduras. Durante o funcionamento do aparelho, vapor ou salpicos d'água quente poderiam sair do jarro. Manter as mãos e o rosto longe do aparelho.

AVISOS DE SEGURANÇA

LER ATENTAMENTE AS INSTRUÇÕES ANTES DO USO.

- O aparelho foi concebido para ser utilizado em ambientes domésticos ou semelhantes, como por exemplo:
 - nas áreas para cozinhar reservadas ao pessoal de lojas, em escritórios e em outros ambientes profissionais
 - em quintas
 - hotéis, motéis, bed & breakfasts e outras estruturas habitáveis (para uso dos relativos hóspedes).

- Não utilizar o aparelho para finalidades diferentes da finalidade descrita neste manual. Não assumimos nenhum tipo de responsabilidade em caso de uso incorrecto ou de empregos diferentes daqueles previstos neste manual. O uso impróprio determina, além disso, a perda do efeito de qualquer forma de garantia.
- Recomenda-se guardar as embalagens originais, visto que não é efetuada a assistência gratuita por danos devidos à embalagem não adequada do produto no momento da expedição do mesmo a um Centro de Assistência autorizado. um Centro de Assistência autorizado.
- Para não comprometer a segurança do aparelho, utilizar exclusivamente peças de reposição originais e acessórios autorizados pelo fabricante.
- O aparelho está em conformidade com o Regulamento (CE) N. 1935/2004 de 27/10/2004 relativo aos materiais destinados a entrar em contato com os produtos alimentares.



Perigo para as crianças

- O aparelho pode ser usado por crianças com idade superior a 8 anos e por pessoas com capacidades físicas, sensoriais ou mentais reduzidas, ou sem experiência ou conhecimento do aparelho, somente se observados por uma pessoa responsável ou se tiverem recebido e compreendido as instruções e saibam reconhecer os perigos presentes durante o uso do aparelho.
- As crianças não devem brincar com o aparelho.
- As operações de limpeza e de manutenção por parte do utilizador não devem ser efetuadas por crianças, exceto se estas forem maiores de 8 anos e agirem com a orientação de um adulto.
- Manter sempre o aparelho e o cabo de alimentação fora do alcance das crianças com idade inferior a 8 anos.
- Não deixar o cabo de alimentação pendurado onde poderia ser puxado por uma criança.
- Posicionar o aparelho de modo que as crianças não consigam atingir as partes quentes.
- Os elementos da embalagem não devem ser deixados ao alcance de crianças pois constituem potenciais fontes de perigo.
- Quando for decidido eliminar este aparelho como resíduo, recomendamos fazer com que o mesmo se torne inoperante, cortando, para isto, o cabo de alimentação. Recomendamos fazer com que se tornem inócuas as partes do aparelho susceptíveis a constituir perigo, principalmente para crianças que poderiam utilizá-lo para brincar.



Aviso relativo a queimaduras

- Desconectar o aparelho da tomada elétrica e aguardar que as partes quentes estejam frias antes de efetuar qualquer operação de limpeza e manutenção.
- O jarro e o corpo do aparelho podem ficar quentes durante o uso. Manter as

mãos e o rosto longe das partes quentes do aparelho.

- Não tocar o jarro e o corpo do aparelho durante o funcionamento do aparelho ou nos minutos que seguem o seu desligamento. Aguardar o arrefecimento das partes quentes.
- Segurar sempre a pega para remover o jarro do aparelho.
- Durante o funcionamento do aparelho, vapor ou salpicos d'água quente poderiam sair do jarro. Manter as mãos e o rosto longe do aparelho.
- Não abrir a tampa do depósito durante o funcionamento do aparelho ou nos minutos que seguem o seu desligamento. Durante o funcionamento do aparelho, vapor ou salpicos d'água quente poderiam sair do jarro. Manter as mãos e o rosto longe do aparelho.
- Não encher o depósito com água durante o funcionamento do aparelho ou nos minutos que seguem o seu desligamento. Aguardar o arrefecimento das partes quentes.
-  Atenção! Superfície quente.



Perigo devido à electricidade

- Antes de conectar o aparelho à rede eléctrica, certificar-se que a tensão indicada na placa de dados situada abaixo do aparelho corresponda à tensão da rede local.
- Conectar sempre o aparelho a uma tomada ligada à terra.
- O uso de extensões eléctricas não autorizadas pelo fabricante do aparelho pode provocar danos e acidentes.
- Nunca puxar o cabo de alimentação ou o próprio aparelho para desconectar a ficha da tomada eléctrica.
- Nunca colocar as partes sob tensão em contato com a água: risco de curto-circuito e/ou choque eléctrico.
- Não deixe o cabo de alimentação em contato com partes cortantes ou cantos vivos.
- O cabo de alimentação não deve entrar em contato com superfícies quentes.
- Desconectar o aparelho da tomada eléctrica e aguardar que as partes quentes estejam frias antes de efetuar qualquer operação de limpeza e manutenção.
- Desligar o aparelho da tomada eléctrica antes de encher o depósito com água.
- Nunca mergulhar o aparelho, a ficha e o cabo eléctrico em água ou outros líquidos.
- Não utilizar o aparelho com as mãos molhadas ou descalço.
- Não posicionar o aparelho perto ou sobre superfícies húmidas (por exemplo, um lavatório).
- Em caso de inatividade, mesmo por um breve período, deve-se desligar o aparelho e desconectar sempre a ficha do cabo de alimentação da tomada eléctrica.
- Não deixar o aparelho sem vigilância enquanto este estiver ligado à rede eléctrica.



Atenção - danos materiais

- O aparelho deve ser utilizado e deixado em repouso sobre uma superfície estável.
- Não posicionar o aparelho sobre superfícies muito quentes ou nas proximidades de chamas livres, para evitar que o revestimento possa sofrer danos.
- Desenrolar completamente o cabo de alimentação antes do uso.
- Nunca posicionar objetos sobre a tampa do depósito.
- Perigo de ruptura do vidro do jarro. Não deitar água ou outros líquidos no vidro do jarro quando este estiver quente.
- Para as operações de enchimento do depósito, não utilizar água com gás, quente, morna, ou qualquer outro líquido que poderia causar danos ao aparelho.
- Não introduzir, no filtro, substâncias diferentes de pó de café.
- Nunca fazer com que o aparelho funcione a seco, sem água. A bomba poderia queimar.
- Utilizar o jarro somente em combinação com o aparelho fornecido. Não utilizar o jarro em fogões ou outras fontes de calor. Não utilizar o jarro em fornos a microondas.
- Manusear o jarro com cuidado. Evitar o impacto do jarro com outros objetos. Perigo de ruptura do vidro do jarro. Perigo de lesões pessoais devidas ao vidro cortante.
- Não utilizar o jarro se o vidro ou a pega apresentarem rupturas ou danos.
- Não posicionar o jarro vazio sobre superfícies quentes, frias ou molhadas.
- Não deixar o aparelho exposto a agentes atmosféricos (por exemplo chuva, sol).
- Após ter desconectado a ficha de alimentação elétrica e após ter aguardado o arrefecimento das partes quentes, deve-se limpar o aparelho exclusivamente com um pano não abrasivo ligeiramente humedecido e com poucas gotas de detergente neutro não agressivo. Nunca utilizar solventes que danifiquem o plástico.



Perigo de danos devidos a outras causas

- Segurar bem o corpo do aparelho para levantá-lo.
- Esvaziar sempre o depósito e o jarro antes de deslocar o aparelho.
- Desconectar sempre o aparelho da tomada elétrica antes de inserir ou remover os componentes.
- Posicionar o aparelho sobre uma superfície plana, estável e resistente às altas temperaturas.
- Colocar o aparelho num ambiente suficientemente iluminado, limpo e com a tomada elétrica facilmente acessível.
- Posicionar o aparelho a uma distância de, pelo menos, 10 cm longe de paredes, móveis ou outros aparelhos.
- O aparelho não deve ser utilizado se tiver caído ou se apresentar sinais de danos visíveis. Não usar o aparelho se o cabo de alimentação ou a ficha estiverem

danificados, ou se o próprio aparelho estiver com algum defeito. Todas as reparações, incluindo a substituição do cabo de alimentação, devem ser realizadas somente pelo Centro de Assistência Ariete ou por técnicos autorizados Ariete, de modo a prevenir qualquer risco.

 Para a eliminação correta do produto, nos termos da Diretiva Europeia 2012/19/EU, pedimos que seja lido o folheto específico fornecido com o produto.

• CONSERVAR SEMPRE ESTAS INSTRUÇÕES.

DESCRIÇÃO DO APARELHO

A - Tampa do depósito	G - Jarro
B - Depósito	H - Pega do jarro
C - Indicador do nível de água	I - Tampa do jarro
D - Bico de saída	J - Portafiltro
E - Placa de aquecimento	K - Filtro do café
F - Botão ligar-desligar com luz piloto de funcionamento	L - Dosador

Dados de identificação

Na placa colocada abaixo da base de apoio do aparelho estão indicados os seguintes dados de identificação do aparelho:

- fabricante e marcação CE
- modelo [Mod.]
- n° de matrícula [SN]
- tensão elétrica de alimentação [V] e frequência [Hz]
- potência eléctrica absorvida [W]
- número verde de assistência

Para solicitações aos Centros de Assistência Autorizados, indicar o modelo e o número de matrícula.

ANTES DO USO

1 Remover o material de embalagem e certificar-se que todos os componentes estejam presentes.

Certificar-se que a tensão indicada na placa de dados situada abaixo do aparelho corresponda à tensão da rede local.



Atenção!

Posicionar o aparelho a uma distância de, pelo menos, 10 cm longe de paredes, móveis ou outros aparelhos.



Atenção!

Nunca mergulhar o aparelho, a ficha e o cabo elétrico em água ou outros líquidos.
Desligar o aparelho da tomada elétrica antes de encher o depósito com água.



Atenção!

Desconectar sempre o aparelho da tomada elétrica antes de inserir ou remover os componentes.

- 2 Posicionar o aparelho sobre uma superfície plana, estável e resistente às altas temperaturas.
- 3 Desenrolar totalmente o cabo de alimentação.

Antes de usar o aparelho pela primeira vez, lavar os componentes removíveis que entram em contato com os alimentos.

- 4 Lavar os componentes do aparelho. Seguir as indicações apresentadas no parágrafo "Limpeza e manutenção".

INSTRUÇÕES DE USO

Limpeza dos circuitos internos

Antes de utilizar o aparelho pela primeira vez, ou depois de um período de inatividade, realizar um ciclo de limpeza dos circuitos internos.

Para efetuar a limpeza dos circuitos internos, extrair o filtro de café do portafiltro.

- 1 Abrir a tampa (A) do depósito (Fig. 2).
- 2 Encher o depósito (B) com água natural fresca até o nível MAX (Fig. 3).

Nunca encher o depósito além do nível indicado com MAX.

- 3 Inserir o portafiltro (J) em sua sede (Fig. 4).
- 4 Fechar a tampa (A) do depósito (Fig. 5).
- 5 Posicionar o jarro (G) na placa de aquecimento (E). Certificar-se que o bico de distribuição (D) esteja posicionado corretamente na tampa (I) do jarro (Fig. 6).
- 6 Inserir o moinho na ficha elétrica (Fig. 7).
- 7 Pressionar o botão ligar-desligar (F) (Fig. 8). A luz piloto de funcionamento acende-se. O aparelho dá início à saída de água quente. Aguardar que toda a água contida no depósito tenha ido para dentro do jarro.
- 8 Desconecte o aparelho da tomada elétrica.
- 9 Repetir a operação uma segunda vez. Aguardar que toda a água contida no depósito tenha ido para dentro do jarro.

Ao final do processo de saída, o aparelho estará pronto ao uso.

Como preparar o café



Atenção!

Desligar o aparelho da tomada elétrica antes de encher o depósito com água.

- 1 Abrir a tampa (A) do depósito (Fig. 2).

O indicador do nível da água (C) apresenta uma escala graduada, de 4 a 12: cada número corresponde ao número de chávenas de café (4 para 4 chávenas de café 12 para 12 chávenas de café).

- 2 Encher o depósito (B) com água até o nível desejado (Fig. 3).



Atenção!

Não utilizar o jarro se o vidro ou a pega apresentarem rupturas ou danos. Perigo de ruptura do vidro do jarro. Perigo de lesões pessoais devidas ao vidro cortante.

Nunca posicionar objetos sobre a tampa do depósito.

- 3 Inserir o portafiltro (J) em sua sede (Fig. 4).
- 4 Inserir o filtro de café (K) no portafiltro (J) (Fig. 9).

- 5 Dosar o café no filtro de café (Fig. 10). Uma chávena de café equivale a um dosador de pó de café.
- 6 Fechar a tampa (A) do depósito (Fig. 5).
- 7 Posicionar o jarro (G) na placa de aquecimento (E). Certificar-se que o bico de distribuição (D) esteja posicionado corretamente na tampa (I) do jarro (Fig. 6).
- 8 Inserir o moinho na ficha elétrica (Fig. 7).
- 9 Pressionar o botão ligar-desligar (F) (Fig. 8). A luz piloto de funcionamento acende-se. O aparelho dá início à saída de água quente.



Atenção!

Perigo de queimaduras. O jarro e o corpo do aparelho podem ficar quentes durante o uso. Manter as mãos e o rosto longe das partes quentes do aparelho.

Não tocar o jarro e o corpo do aparelho durante o funcionamento do aparelho ou nos minutos que seguem o seu desligamento. Aguardar o arrefecimento das partes quentes.

Perigo de queimaduras. Não abrir a tampa do depósito durante o funcionamento do aparelho ou nos minutos que seguem o seu desligamento. Durante o funcionamento do aparelho, vapor ou salpicos d'água quente poderiam sair do jarro. Manter as mãos e o rosto longe do aparelho.

- Se quiser deitar o café na chávena durante o processo de saída, remover o jarro da placa de aquecimento. O aparelho irá interromper o processo de saída do café por 30 segundos.

Não remover o jaro da placa de aquecimento durante o processo de saída por mais de 30 segundos. Após 30 segundos, o aparelho retoma o funcionamento e o café irá sair pelo bico de saída.

- Deitar o café quente na chávena (Fig. 13).
 - Reposicionar o jarro na placa de aquecimento.
- 10 Aguardar o fim da preparação do café (Fig. 11).
 - 11 Pressionar o botão ligar-desligar (F) (Fig. 8). O aparelho desliga-se. A função de manutenção do calor ativa-se automaticamente.
 - 12 Segurar a pega (H) e extrair o jarro (G) da placa de aquecimento (E) (Fig. 12).
 - 13 Deitar o café quente na chávena (Fig. 13).
- Como alternativa, deixar o jarro na placa de aquecimento para manter o café quente.

Função de manutenção do calor

Ao final do processo de produção do café, a função de manutenção do calor se ativará automaticamente. A função de manutenção do calor permanece ativa por 30 minutos.

Como reutilizar o aparelho para preparar outro café



Atenção!

Perigo de queimaduras. Não tocar o jarro e o corpo do aparelho durante o funcionamento do aparelho ou nos minutos que seguem o seu desligamento.

Não abrir a tampa do depósito durante o funcionamento do aparelho ou nos minutos que seguem o seu desligamento. Aguardar o arrefecimento das partes quentes.

- Remover o filtro de café (K) do portafiltro (J) (Fig. 14).
- Remover os resíduos de café do filtro de café.
- Seguir o procedimento mostrado no parágrafo “Como preparar o café”.

Função de auto-desligamento

A função de auto-desligamento ativa-se automaticamente após cerca de 40 minutos de inatividade do aparelho. Esta função coloca em stand-by o aparelho e desativa a função de aquecimento.

CONSELHOS ÚTEIS PARA PREPARAR UM BOM CAFÉ

- Para obter um café saboroso, limpar regularmente o aparelho. Seguir as indicações apresentadas no parágrafo "Limpeza e manutenção".
- Encher sempre o depósito com água fresca e limpa.
- O grau de moagem tem efeito no gosto mais ou menos forte do café. Para obter um café mais rico e denso, escolha uma moagem mais fina.
- Conservar o pó de café num local fresco e seco. Fechar hermeticamente as confecções de café abertas e conservá-las no frigorífico.
- Para um sabor ideal do café, comprar café em grãos e moê-lo antes da preparação.
- O café esquentado não tem um bom sabor. O café atinge seu melhor sabor logo depois da preparação.
- A presença de pequenas gotas de óleo na superfície do café pode ser causada pelo uso prolongado de misturas tostadas: limpar regularmente o aparelho.

LIMPEZA E MANUTENÇÃO

Uma limpeza regular e quotidiana permite manter o aparelho eficiente, assim como prolongar a duração da vida útil do mesmo.



Atenção

Perigo de choque elétrico. Nunca mergulhar o aparelho, a ficha e o cabo elétrico em água ou outros líquidos.



Atenção!

Desconectar o aparelho da tomada elétrica e aguardar que as partes quentes estejam frias antes de efetuar qualquer operação de limpeza e manutenção.



Atenção!

Não usar detergentes abrasivos ou utensílios metálicos para evitar riscos ou danos ao revestimento. Nunca utilizar solventes que danifiquem o plástico.

Nunca lavar os componentes do aparelho na máquinas de lavar louça.



Atenção!

Desconectar sempre o aparelho da tomada elétrica antes de inserir ou remover os componentes.

Limpeza do aparelho

- Limpar as partes fixas do aparelho usando um pano húmido não abrasivo para não danificar o revestimento. Enxugar com um pano seco.

Limpeza do filtro de café

- Após cada utilização, remover o filtro de café do portafiltro. Remover os resíduos de café do filtro de café.
- Lavar o filtro com água corrente (Fig. 15).

Limpeza do portafiltro

- Remover o portafiltro (J) de sua sede (Fig. 16).
- Limpar periodicamente o portafiltro com uma esponja ou com um pano humedecido.

Limpeza do jarro



Atenção!

Perigo de ruptura do vidro do jarro. Não deitar água ou outros líquidos no vidro do jarro quando este estiver quente.

Manusear o jarro com cuidado. Evitar o impacto do jarro com outros objetos. Perigo de ruptura do vidro do jarro. Perigo de lesões pessoais devidas ao vidro cortante.

- Lavar o jarro com água e sabão.
- Utilizar uma pequena escova para revomer possíveis resíduos de café da tampa do jarro.
- Enxugar com um pano seco.

Limpeza do depósito

- Limpar periodicamente o depósito com uma esponja ou com um pano humedecido.

DESCALCIFICAÇÃO

Uma boa manutenção e uma limpeza regular conservam e mantêm o aparelho eficiente por mais tempo, limitando significativamente os riscos de formação de depósitos de calcário no aparelho. Se, depois de algum tempo, o funcionamento do aparelho estiver comprometido, após o uso frequente de água dura e muito calcária, pode-se efetuar a descalcificação do aparelho para eliminar a avaria. Utilizar um produto de descalcificação à base de ácido cítrico. Este produto pode ser encontrado facilmente num Centro de Assistência autorizado. O Fabricante não assume nenhuma responsabilidade por danos aos componentes internos do aparelho causados pelo uso de produtos não conformes devido à presença de aditivos químicos.

Efetuar a descalcificação uma vez por mês. Se a água utilizada for muito dura e calcárea, efetuar a descalcificação a cada duas semanas.

- 1 Encher o jarro com uma mistura composta de 1 chávena de vinagre branco e 3 chávenas de água fresca limpa.
- 2 Deitar a mistura no depósito (B).
- 3 Dar início ao ciclo de saída da água e aguardar o enchimento de metade do jarro.
- 4 Pressionar o botão ligar-desligar (F) (Fig. 8). O aparelho desliga-se.
- 5 Aguardar 15 minutos.
- 6 Segurar a pega (H) e extrair o jarro (G) da placa de aquecimento (E) (Fig. 12).
- 7 Deitar a mistura contida no jarro no interior do depósito.
- 8 Iniciar um outro ciclo de saída da água. Aguardar que toda a água contida no depósito tenha ido para dentro do jarro.
- 9 Pressionar o botão ligar-desligar (F) (Fig. 8). O aparelho desliga-se.
- 10 Aguardar 15 minutos. Esvaziar o jarro.
- 11 Encher o depósito (B) com água natural fresca até o nível MAX (Fig. 3).
- 12 Iniciar um outro ciclo de saída da água. Aguardar que toda a água contida no depósito tenha ido para dentro do jarro.
- 13 Pressionar o botão ligar-desligar (F) (Fig. 8). O aparelho desliga-se.

14 Esvaziar o jarro. Aguardar o arrefecimento das partes quentes.

15 Lavar os componentes do aparelho. Seguir as indicações apresentadas no parágrafo "Limpeza e manutenção".

PÔR O APARELHO FORA DE SERVIÇO

Para desligar o aparelho, desconectar a ficha de alimentação da tomada elétrica. Em caso de eliminação, deve-se efetuar a separação dos vários materiais utilizados para a fabricação do aparelho, e eliminá-los em função da composição de cada um, respeitando as disposições de lei vigentes no País de utilização.

OVER DEZE HANDLEIDING

Het apparaat is vervaardigd in overeenstemming met de toepasselijke specifieke Europese regelgeving en alle voor de gebruiker mogelijk gevaarlijke delen zijn beveiligd. Lees deze handleiding zorgvuldig voor het gebruik door. Gebruik het apparaat uitsluitend voor het beoogde doel om mogelijk letsel en schade te voorkomen. Houd deze handleiding altijd binnen handbereik voor latere raadpleging. Als u dit apparaat aan andere personen wilt overdoen, denk er dan aan deze instructies ook mee te geven.

De informatie in deze handleiding is gemarkeerd met symbolen die het volgende betekenen:



Gevaar voor kinderen



Waarschuwing voor brandwonden



Gevaar als gevolg van elektriciteit



Let op – schade aan materialen



Risico op schade door andere oorzaken

BEOOGD GEBRUIK

Het apparaat kan worden gebruikt om koffie te zetten.

Dit apparaat mag niet voor commerciële en industriële doeleinden worden gebruikt.

De fabrikant heeft geen enkel ander gebruik voorzien en wijst dus elke vorm van aansprakelijkheid af voor schade die wordt veroorzaakt door oneigenlijk gebruik van het apparaat zelf.

Bovendien vervalt bij oneigenlijk gebruik elke vorm van garantie.

RESTRISICO'S

Door de structurele kenmerken van het apparaat waar deze handleiding over gaat, is het niet mogelijk de gebruiker te beschermen tegen toevallig contact met heet water of hete stoom.



Let op!

Gevaar voor brandwonden. Tijdens de werking van het apparaat kunnen stoom en hete waterspetters uit de koffiekkan komen. Houd de handen en het gezicht uit de buurt van het apparaat.

VEILIGHEIDSWAARSCHUWINGEN

LEES VOOR HET GEBRUIK AANDACHTIG DE INSTRUCTIES DOOR.

- Het apparaat is ontworpen voor huishoudelijk gebruik of gebruik in omgevingen die op de huiselijke lijken, zoals bijvoorbeeld:
 - keukentjes voor winkel- en kantoorpersoneel en andere professionele vertrekken
 - boerderijen
 - hotels, motels, bed & breakfasts en andere logiesfaciliteiten (voor gebruik door de betreffende gasten).

- Gebruik het apparaat niet voor andere doeleinden dan die in deze handleiding worden beschreven. Wij wijzen iedere verantwoordelijkheid af voor een onjuist gebruik of gebruik voor andere doeleinden dan die zijn voorzien in deze handleiding. Bovendien vervalt bij oneigenlijk gebruik elke vorm van garantie.
- Het is raadzaam de originele verpakking te bewaren, aangezien geen gratis assistentie wordt verleend als het product defect raakt bij het versturen naar een erkend servicecentrum doordat het niet goed is verpakt.
- Om de veiligheid van het apparaat niet op het spel te zetten, gebruikt u alleen originele reserveonderdelen en accessoires die door de fabrikant zijn goedgekeurd.
- Het apparaat voldoet aan de (EG) verordening nr.1935/2004 van 27/10/2004 inzake materialen bestemd om met levensmiddelen in contact te komen.



Gevaar voor kinderen

- Het apparaat kan worden gebruikt door kinderen die ouder zijn dan 8 jaar en door personen met beperkte lichamelijke, zintuiglijke of geestelijke vermogens, of personen zonder ervaring en kennis, maar uitsluitend als ze door een verantwoordelijke persoon worden begeleid of als ze goede instructies hebben gekregen en ze de instructies en gevaren bij het gebruik van het apparaat hebben begrepen.
- Kinderen mogen niet met het apparaat spelen.
- De reinigings- en onderhoudswerkzaamheden die door de gebruiker moeten worden verricht, mogen niet door kinderen worden uitgevoerd, tenzij ze ouder zijn dan 8 jaar en dit onder toezicht gebeurt.
- Houd het apparaat en de stroomkabel altijd buiten bereik van kinderen jonger dan 8 jaar.
- Laat de stroomkabel niet op een plek hangen waar hij door een kind beetgepakt kan worden.
- Zet het apparaat zodanig neer dat kinderen niet bij de hete delen kunnen komen.
- Houd de verpakkingsmaterialen buiten het bereik van kinderen, aangezien deze een bron van gevaar kunnen vormen.
- Mocht u dit apparaat willen weggooien, dan bevelen wij aan om het onbruikbaar te maken door de stroomkabel door te snijden. Verder bevelen wij aan om die delen van het apparaat onschadelijk te maken die een gevaar kunnen vormen, vooral voor kinderen die het apparaat kunnen gebruiken om ermee te spelen.



Waarschuwing voor brandwonden

- Trek de stekker uit het stopcontact en wacht tot de hete delen zijn afgekoeld alvorens reinigings- en onderhoudswerkzaamheden te verrichten.
- De koffiekan en de behuizing van het apparaat kunnen heet worden tijdens het gebruik. Houd de handen en het gezicht uit de buurt van de hete delen van het apparaat.

- Kom tijdens de werking van het apparaat of de eerste minuten dat het uitgeschakeld is niet aan de koffiekan en de behuizing van het apparaat. Wacht tot de warme delen afgekoeld zijn.
- Pak altijd de handgreep vast om de koffiekan uit het apparaat te halen.
- Tijdens de werking van het apparaat kunnen stoom en hete waterspetters uit de koffiekan komen. Houd de handen en het gezicht uit de buurt van het apparaat.
- Open tijdens de werking van het apparaat en de eerste minuten dat het uitgeschakeld is het deksel van het reservoir niet. Tijdens de werking van het apparaat kunnen stoom en hete waterspetters uit de koffiekan komen. Houd de handen en het gezicht uit de buurt van het apparaat.
- Vul het reservoir niet met water tijdens de werking van het apparaat en de eerste minuten dat het uitgeschakeld is. Wacht tot de warme delen afgekoeld zijn.
-  Let op: heet oppervlak.



Gevaar als gevolg van elektriciteit

- Voordat u het apparaat op het elektriciteitsnet aansluit, controleert u of de spanning die op het identificatiepaatje onder het apparaat is aangegeven, overeenkomt met die van het plaatselijke elektriciteitsnet.
- Sluit het apparaat altijd aan op een geaard stopcontact.
- Het gebruik van niet door de fabrikant goedgekeurde verlengsnoeren kan schade en ongelukken veroorzaken.
- Trek nooit aan de stroomkabel of het apparaat zelf om de stekker uit het stopcontact te halen.
- Zorg dat de onderdelen die onder spanning staan nooit in aanraking komen met water: gevaar voor kortsluiting en/of elektrische schok.
- Zorg ervoor dat de stroomkabel niet in aanraking komt met scherpe delen.
- De stroomkabel mag niet in aanraking komen met hete oppervlakken.
- Trek de stekker uit het stopcontact en wacht tot de hete delen zijn afgekoeld alvorens reinigings- en onderhoudswerkzaamheden te verrichten.
- Haal de stekker van het apparaat uit het stopcontact voordat u het reservoir met water vult.
- Dompel het apparaat, de stekker en de stroomkabel nooit in water of andere vloeistoffen.
- Gebruik het apparaat niet als u natte handen heeft of op blote voeten loopt.
- Zet het apparaat niet in de buurt van of op vochtige oppervlakken (bijv. een gootsteen).
- Schakel het apparaat uit zelfs wanneer het gedurende korte tijd niet wordt gebruikt en haal de stekker altijd uit het stopcontact.
- Laat het apparaat niet onbeheerd achter terwijl de stekker in het stopcontact zit.



Let op – schade aan materialen

- Het apparaat moet altijd op een stevige ondergrond staan ook als het niet wordt gebruikt.
- Zet het apparaat niet op hete oppervlakken of in de buurt van open vlammen, om te voorkomen dat de coating beschadigd raakt.
- Rol de stroomkabel voor het gebruik helemaal af.
- Zet nooit voorwerpen op het deksel van het reservoir.
- Gevaar dat het glas van de koffiekkan kapotgaat. Schenk geen water of andere vloeistoffen op het glas van de koffiekkan als die nog heet is.
- Gebruik om het reservoir te vullen geen koolzuurhoudend, heet, lauw water, of enige andere vloeistof die het apparaat zou kunnen beschadigen.
- Doe nooit iets anders in het filter dan gemalen koffie.
- Laat het apparaat niet leeg, zonder water, werken. De pomp kan hierdoor doorbranden.
- Gebruik de koffiekkan alleen in combinatie met het meegeleverde apparaat. Gebruik de koffiekkan niet op een fornuis of andere warmtebronnen. Gebruik de koffiekkan niet in een oven of een magnetron.
- Behandel de koffiekkan zorgvuldig. Stoot de koffiekkan niet tegen andere voorwerpen. Gevaar dat het glas van de koffiekkan kapotgaat. Gevaar voor persoonlijk letsel veroorzaakt door het scherpe glas.
- Gebruik de koffiekkan niet als het glas of de handgreep kapot of beschadigd zijn.
- Zet de lege koffiekkan niet op hete, koude of natte oppervlakken.
- Stel het apparaat niet bloot aan weersinvloeden (bijvoorbeeld regen, zon).
- Na de stekker uit het stopcontact te hebben gehaald en de hete onderdelen te hebben laten afkoelen, mag het apparaat uitsluitend worden schoongemaakt met een niet-schurend, iets bevochtigd doekje met een paar druppels neutraal, niet-agressief reinigingsmiddel. Gebruik nooit oplosmiddelen, omdat ze de plastic delen beschadigen.



Risico op schade door andere oorzaken

- Pak de behuizing van het apparaat vast om het op te tillen.
- Maak het reservoir en de koffiekkan altijd leeg voordat u het apparaat verplaatst.
- Trek de stekker van het apparaat altijd uit het stopcontact voordat u de afzonderlijke onderdelen aanbrengt of verwijdert.
- Zet het apparaat op een vlak, stevig en temperatuurbestendig oppervlak.
- Zet het apparaat in een goed verlichte, schone ruimte met een gemakkelijk toegankelijk stopcontact.
- Zet het apparaat op een afstand van ten minste 10 cm van muren, meubels of andere apparaten.
- Het apparaat mag niet worden gebruikt als het is gevallen, of als er zichtbare schade is. Gebruik het apparaat niet als de stroomkabel of de stekker bescha-

digd zijn, of als het apparaat zelf defect is. Om iedere vorm van gevaar te voorkomen moeten alle reparaties, waaronder ook de vervanging van de stroomkabel, uitsluitend worden verricht door een Ariete-servicedienst of door erkende Ariete-vakmensen.

 Voor een correcte verwijdering van het product in overeenstemming met de Europese Richtlijn 2012/19/EU wordt u verzocht de instructies te lezen die bij het product zijn gevoegd.

• BEWAAR DEZE INSTRUCTIES ALTIJD.

BESCHRIJVING VAN HET APPARAAT

A - Deksel van het reservoir	G - Koffiekan
B - Reservoir	H - Handgreep van de koffiekan
C - Aanduiding van het waterniveau	I - Deksel van de koffiekan
D - Doorlooptuitje	J - Filterhouder
E - Warmhoudplaatje	K - Koffiefilter
F - Aan-uitknop met controlelampje voor de werking	L - Maatschepje

Identificatiegegevens

Op het plaatje aan de onderkant van de steunbasis van het apparaat zijn de volgende identificatiegegevens van het apparaat weergegeven:

- fabrikant en EG-markering
- model [Mod.]
- serienummer [SN]
- voedingsspanning [V] en frequentie [Hz]
- opgenomen elektrisch vermogen [W]
- gratis telefoonnummer assistentie

Vermeld het model en het serienummer bij eventuele verzoeken aan erkende servicecentra.

VOÓR HET GEBRUIK

1 Verwijder het verpakkingsmateriaal en controleer of alle onderdelen aanwezig zijn.

Controleer of de spanning die op het identificatieplaatje onder het apparaat is aangegeven, overeenkomt met die van het plaatselijke elektriciteitsnet.



Let op!

Zet het apparaat op een afstand van ten minste 10 cm van muren, meubels of andere apparaten.



Let op!

Dompel het apparaat, de stekker en de stroomkabel nooit in water of andere vloeistoffen.

Haal de stekker van het apparaat uit het stopcontact voordat u het reservoir met water vult.



Let op!

Trek de stekker van het apparaat altijd uit het stopcontact voordat u de afzonderlijke onderdelen aanbrengt of verwijdert.

- 2 Zet het apparaat op een vlak, stevig en temperatuurbestendig oppervlak.
- 3 Wikkel het stroomsnoer helemaal af.

Voordat u het apparaat voor de eerste keer gebruikt, wast u alle afneembare onderdelen af die in aanraking komen met de levensmiddelen.

- 4 Was de onderdelen van het apparaat af. Volg de aanwijzingen die in de paragraaf "Reiniging en onderhoud" staan.

GEBRUIKSAANWIJZING

De interne circuits schoonmaken

Voordat u het apparaat voor het eerst gebruikt of nadat het gedurende een tijdje niet is gebruikt, verricht u een schoonmaakcyclus van de interne circuits.

Om de interne circuits schoon te maken, verwijdert u het koffiefilter uit de filterhouder.

- 1 Open het deksel (A) van het reservoir (Afb. 2).
- 2 Vul het reservoir (B) met vers water tot het MAX. niveau (Afb. 3).

Vul het reservoir nooit verder dan het met MAX. aangegeven peil.

- 3 Breng het filter (J) op zijn plaats aan (Afb. 4).
- 4 Sluit het deksel (A) van het reservoir (Afb. 5).
- 5 Zet de koffiekan (G) op het warmhoudplaatje (E). Controleer of het doorlooptuitje (D) goed op het deksel (I) van de koffiekan is geplaatst (Afb. 6).
- 6 Steek de stekker in het stopcontact (Afb. 7).
- 7 Druk op de aan-uittoets (F) (Afb. 8). Het controlelampje van de werking gaat branden. Het apparaat begint met de waterafgifte. Wacht tot alle water in het reservoir in de koffiekan is gelopen.
- 8 Haal de stekker van het apparaat uit het stopcontact.
- 9 Herhaal de operatie een tweede keer. Wacht tot alle water in het reservoir in de koffiekan is gelopen. Na het afgifteproces is het apparaat klaar voor gebruik.

Koffiezetten



Let op!

Haal de stekker van het apparaat uit het stopcontact voordat u het reservoir met water vult.

- 1 Open het deksel (A) van het reservoir (Afb. 2).
De aanduiding van de hoeveelheid water (C) heeft een schaalverdeling van 4 tot 12: elk getal komt overeen met het aantal kopjes koffie (4 voor 4 kopjes koffie en 12 voor 12 kopjes koffie).
- 2 Vul het reservoir (B) met de gewenste hoeveelheid water (Afb. 3).



Let op!

Gebruik de koffiekan niet als het glas of de handgreep kapot of beschadigd zijn. Gevaar dat het glas van de koffiekan kapotgaat. Gevaar voor persoonlijk letsel veroorzaakt door het scherpe glas.

Zet nooit voorwerpen op het deksel van het reservoir.

- 3 Breng het filter (J) op zijn plaats aan (Afb. 4).
- 4 Doe het koffiefilter (K) in de filterhouder (J) (Afb. 9).
- 5 Doseer de koffie in het koffiefilter (Afb. 10). Eén kop koffie komt overeen met één maatschepje

koffiepoeder.

- 6 Sluit het deksel (A) van het reservoir (Afb. 5).
- 7 Zet de koffiekkan (G) op het warmhoudplaatje (E). Controleer of het doorlooptuitje (D) goed op het deksel (I) van de koffiekkan is geplaatst (Afb. 6).
- 8 Steek de stekker in het stopcontact (Afb. 7).
- 9 Druk op de aan-uittoets (F) (Afb. 8). Het controlelampje van de werking gaat branden. Het apparaat begint met de waterafgifte.



Let op!

Gevaar voor brandwonden. De koffiekkan en de behuizing van het apparaat kunnen heet worden tijdens het gebruik. Houd de handen en het gezicht uit de buurt van de hete delen van het apparaat.

Kom tijdens de werking van het apparaat of de eerste minuten dat het uitgeschakeld is niet aan de koffiekkan en de behuizing van het apparaat. Wacht tot de warme delen afgekoeld zijn.

Gevaar voor brandwonden. Open tijdens de werking van het apparaat en de eerste minuten dat het uitgeschakeld is het deksel van het reservoir niet. Tijdens de werking van het apparaat kunnen stoom en hete waterspetters uit de koffiekkan komen. Houd de handen en het gezicht uit de buurt van het apparaat.

- Als u tijdens het koffiezetten koffie in het kopje wilt schenken, neemt u de koffiekkan van het warmhoudplaatje. Het apparaat stopt de bereiding gedurende 30 seconden.

Haal de koffiekkan tijdens het koffiezetten niet langer dan 30 seconden van het warmhoudplaatje. Na 30 seconden hervat het apparaat het zetproces en begint de koffie weer uit het doorlooptuitje te stromen.

- Schenk de hete koffie in het kopje (Afb. 13).
- Zet de koffiekkan op het warmhoudplaatje.

10 Wacht tot de koffie is doorgelopen (Afb. 11).

11 Druk op de aan-uittoets (F) (Afb. 8). Het apparaat gaat uit. De warmhoudfunctie wordt automatisch ingeschakeld.

12 Pak de handgreep vast (H) en neem de koffiekkan (G) van het warmhoudplaatje (E) (Afb. 12).

13 Schenk de hete koffie in het kopje (Afb. 13).

U kunt ook de koffiekkan op het warmhoudplaatje laten staan om de koffie warm te houden.

Warmhoudfunctie

Nadat de koffie is gezet, wordt de warmhoudfunctie automatisch ingeschakeld. De warmhoudfunctie blijft 30 minuten werken.

Het apparaat opnieuw gebruiken om nog meer koffie te zetten



Let op!

Gevaar voor brandwonden. Kom tijdens de werking van het apparaat of de eerste minuten dat het uitgeschakeld is niet aan de koffiekkan en de behuizing van het apparaat.

Open tijdens de werking van het apparaat en de eerste minuten dat het uitgeschakeld is het deksel van het reservoir niet. Wacht tot de warme delen afgekoeld zijn.

- Haal het koffiefilter (K) uit de filterhouder (J) (Afb. 14).
- Verwijder de koffieresten uit het koffiefilter.
- Volg de procedure die in de paragraaf "Koffiezetten" wordt beschreven.

Automatische uitschakelfunctie

De automatische uitschakelfunctie wordt na ongeveer 40 minuten waarin het apparaat niet werd gebruikt, automatisch ingeschakeld. Deze functie zet het apparaat op stand-by en schakelt alle verwarmingsfuncties uit.

HANDIGE TIPS OM EEN LEKKERE KOP KOFFIE TE MAKEN

- Voor lekkere koffie moet het apparaat regelmatig worden schoongemaakt. Volg de aanwijzingen die in de paragraaf "Reiniging en onderhoud" staan.
- Vul het reservoir met vers en schoon water.
- De maalgraad heeft effect op de smaak van de koffie, die meer of minder sterk kan zijn. Voor koffie met een vollere smaak en meer body kiest u een fijne maling.
- Bewaar de gemalen koffie op een koele, droge plaats. Sluit het geopende pak koffie hermetisch en bewaar het in de koelkast.
- Voor een optimale smaak van de koffie koopt u koffiebonen en maalt u deze pas voordat u de koffie zet.
- Opgewarmde koffie is niet lekker. Koffie is meteen nadat hij is gezet het lekkerst.
- De aanwezigheid van kleine druppels olie op het oppervlak van de koffie kan worden veroorzaakt door langdurig gebruik van gebrande mélanges: maak het apparaat regelmatig schoon.

REINIGING EN ONDERHOUD

Door het apparaat regelmatig en dagelijks schoon te maken blijft het in goede staat en wordt de levensduur verlengd.



Let op

Gevaar voor elektrische schok. Dompel het apparaat, de stekker en de stroomkabel nooit in water of andere vloeistoffen.



Let op!

Trek de stekker uit het stopcontact en wacht tot de hete delen zijn afgekoeld alvorens reinigings- en onderhoudswerkzaamheden te verrichten.



Let op!

Gebruik geen schuurmiddelen of metalen keukengerei om te voorkomen dat de coating bekrast of beschadigd wordt. Gebruik nooit oplosmiddelen, omdat ze de plastic delen beschadigen.

De onderdelen van het apparaat zijn niet vaatwasbestendig.



Let op!

Trek de stekker van het apparaat altijd uit het stopcontact voordat u de afzonderlijke onderdelen aanbrengt of verwijdert.

Reiniging van het apparaat

- Maak de vaste onderdelen van het apparaat met een vochtig, niet-schurend doekje schoon om de coating niet te beschadigen. Met een droge doek afdrogen.

Het koffiefilter schoonmaken

- Neem het koffiefilter na elk gebruik uit de filterhouder. Verwijder de koffieresten uit het koffiefilter.
- Maak het koffiefilter onder stromend water schoon (Afb. 15).

Reiniging van de filterhouder

- Neem de filterhouder (J) van zijn plaats (Afb. 16).
- Maak de filterhouder regelmatig met een sponsje of een vochtig doekje schoon.

De koffiekkan schoonmaken



Let op!

Gevaar dat het glas van de koffiekkan kapotgaat. Schenk geen water of andere vloeistoffen op het glas van de koffiekkan als die nog heet is.

Behandel de koffiekkan zorgvuldig. Stoot de koffiekkan niet tegen andere voorwerpen. Gevaar dat het glas van de koffiekkan kapotgaat. Gevaar voor persoonlijk letsel veroorzaakt door het scherpe glas.

- Was de koffiekkan met water en afwasmiddel af.
- Gebruik een afwasborstel om eventuele koffieresten van het deksel van de koffiekkan te verwijderen.
- Met een droge doek afdrogen.

Het reservoir schoonmaken

- Maak het reservoir regelmatig met een sponsje of een vochtig doekje schoon.

ONTKALKEN

Goed onderhoud en een regelmatige schoonmaakbeurt beschermen het apparaat en zorgen ervoor dat het langer goed blijft werken, doordat er een aanzienlijk kleiner risico is dat er kalkaanslag in het apparaat ontstaat. Als het apparaat na verloop van tijd minder goed blijkt te werken doordat er vaak hard en kalkrijk water wordt gebruikt, ontkalkt u het apparaat om de gebreken te verhelpen. Gebruik een ontkalker op basis van citroenzuur. Dit product is eenvoudig verkrijgbaar bij een erkend servicecentrum. De fabrikant wijst elke vorm van verantwoordelijkheid af voor schade aan de onderdelen in het apparaat veroorzaakt door het gebruik van verkeerde producten met chemische additieven.

Ontkalk één keer per maand. Als het gebruikte water erg hard en kalkrijk is, ontkalkt u om de twee weken.

- 1 Vul de koffiekkan met een mengsel bestaande uit 1 kop witte azijn en 3 koppen vers, schoon water.
- 2 Schenk het mengsel in het reservoir (B).
- 3 Start de koffiezetcyclus en wacht tot de koffiekkan voor de helft is gevuld.
- 4 Druk op de aan-uittoets (F) (Afb. 8). Het apparaat gaat uit.
- 5 Wacht 15 minuten.
- 6 Pak de handgreep vast (H) en neem de koffiekkan (G) van het warmhoudplaatje (E) (Afb. 12).
- 7 Schenk het in de koffiekkan verkregen mengsel in de het reservoir.
- 8 Start een nieuwe koffiezetcyclus. Wacht tot alle water in het reservoir in de koffiekkan is gelopen.
- 9 Druk op de aan-uittoets (F) (Afb. 8). Het apparaat gaat uit.
- 10 Wacht 15 minuten. Leeg de koffiekkan.
- 11 Vul het reservoir (B) met vers water tot het MAX. niveau (Afb. 3).
- 12 Start een nieuwe koffiezetcyclus. Wacht tot alle water in het reservoir in de koffiekkan is gelopen.
- 13 Druk op de aan-uittoets (F) (Afb. 8). Het apparaat gaat uit.

14 Leeg de koffiekkan. Wacht tot de warme delen afgekoeld zijn.

15 Was de onderdelen van het apparaat af. Volg de aanwijzingen die in de paragraaf "Reiniging en onderhoud" staan.

BUITENWERKINGSTELLING

Indien het apparaat buiten werking wordt gesteld, moet de stekker uit het stopcontact worden gehaald. Als het apparaat wordt gesloopt, moeten de verschillende materialen die bij de vervaardiging van het apparaat zijn gebruikt worden gescheiden en worden verwerkt op grond van hun samenstelling en de toepasselijke wetgeving in het land waar het wordt gebruikt.

ΣΧΕΤΙΚΑ ΜΕ ΤΟ ΠΑΡΟΝ ΕΓΧΕΙΡΙΔΙΟ

Η συσκευή έχει κατασκευαστεί σύμφωνα με τους κείμενους ειδικούς ευρωπαϊκούς κανονισμούς και παρέχει προστασία όλων των μερών που ενδέχεται να παρουσιάσουν κίνδυνο για τον χρήστη. Διαβάστε προσεκτικά το παρόν εγχειρίδιο πριν τη χρήση. Χρησιμοποιείτε τη συσκευή αποκλειστικά για τη χρήση για την οποία προορίζεται προκειμένου να αποφύγετε τυχόν ατυχήματα και ζημιές. Φυλάξτε το παρόν εγχειρίδιο για να το συμβουλευέστε όποτε χρειάζεται. Σε περίπτωση που σκοπεύετε να δώσετε τη συσκευή αυτή σε κάποιον άλλο άτομο, φροντίστε να παραδώσετε και το παρόν εγχειρίδιο.

Οι πληροφορίες που περιέχονται στο παρόν εγχειρίδιο φέρουν τα παρακάτω σύμβολα, που σημαίνουν τα εξής:



Κίνδυνος για μικρά παιδιά



Προειδοποίηση για εγκαύματα



Κίνδυνος από ηλεκτρικό ρεύμα



Προσοχή – υλικές ζημιές



Κίνδυνος ζημιάς από άλλες αιτίες

ΠΡΟΒΛΕΠΟΜΕΝΗ ΧΡΗΣΗ

Η συσκευή μπορεί να χρησιμοποιηθεί για να φτιάξετε καφέ και τσάι.

Η συσκευή αυτή δεν προορίζεται για εμπορική και βιομηχανική χρήση.

Καμία άλλη χρήση της συσκευής δεν προβλέπεται από τον κατασκευαστή, που απαλλάσσεται από οποιαδήποτε ευθύνη για ζημιές κάθε φύσης, οι οποίες οφείλονται στην ακατάλληλη χρήση της συσκευής.

Η ακατάλληλη χρήση επίσης επισύρει την ακύρωση κάθε μορφής εγγύησης.

ΕΝΑΠΟΜΕΙΝΑΝΤΕΣ ΚΙΝΔΥΝΟΙ

Τα κατασκευαστικά χαρακτηριστικά της συσκευής, που αναφέρονται στο παρόν έντυπο, δεν δίνουν τη δυνατότητα προστασίας του χρήστη από πιθανή επαφή με ζεστό νερό ή ατμό.



Προσοχή!

Κίνδυνος εγκαυμάτων. Κατά τη λειτουργία της συσκευής, ενδέχεται να σημειωθεί διαρροή ατμού ή πιτσιλιές καυτού νερού από την κανάτα. Κρατάτε τα χέρια και το πρόσωπό σας μακριά από τη συσκευή.

ΠΡΟΕΙΔΟΠΟΙΗΣΕΙΣ ΑΣΦΑΛΕΙΑΣ

ΠΡΙΝ ΧΡΗΣΙΜΟΠΟΙΗΣΕΤΕ ΤΗ ΣΥΣΚΕΥΗ, ΔΙΑΒΑΣΤΕ ΠΡΟΣΕΚΤΙΚΑ ΤΙΣ ΟΔΗΓΙΕΣ.

- Η συσκευή είναι σχεδιασμένη για να χρησιμοποιείται σε οικιακούς ή παρόμοιους χώρους, όπως για παράδειγμα:
- στις κουζίνες καταστημάτων που προορίζονται αποκλειστικά για το προσωπι-

- κό, στα γραφεία και σε άλλους επαγγελματικούς χώρους
- στα αγροκτήματα
 - στα ξενοδοχεία, στις πανσιόν, στα καταλύματα bed & breakfast και σε άλλα καταλύματα (προς χρήση από τους επισκέπτες).
 - Μην χρησιμοποιείτε τη συσκευή για διαφορετικούς σκοπούς από εκείνους που περιγράφονται στο παρόν εγχειρίδιο. Δεν φέρουμε καμία ευθύνη για λανθασμένη ή διαφορετική χρήση της συσκευής σε σχέση με όσα προβλέπονται στο παρόν εγχειρίδιο. Η ακατάλληλη χρήση επίσης επισύρει την ακύρωση κάθε μορφής εγγύησης.
 - Συνιστάται να φυλάσσετε τα υλικά της αρχικής συσκευασίας, δεδομένου ότι δεν προβλέπεται δωρεάν τεχνική υποστήριξη για τις ζημιές που προκλήθηκαν από ακατάλληλη συσκευασία του προϊόντος κατά την αποστολή σε ένα εξουσιοδοτημένο κέντρο τεχνικής υποστήριξης.
 - Για να μην θέσετε σε κίνδυνο την ασφάλεια του προϊόντος, χρησιμοποιείτε αποκλειστικά γνήσια ανταλλακτικά και εξαρτήματα που φέρουν την εξουσιοδότηση του κατασκευαστή.
 - Η συσκευή συμμορφώνεται με τον Κανονισμό (ΕΚ) Αρ. 1935/2004 της 27/10/2004 περί υλικών που προορίζονται να έρθουν σε επαφή με τρόφιμα.



Κίνδυνος για μικρά παιδιά

- Η συσκευή μπορεί να χρησιμοποιηθεί από παιδιά ηλικίας μεγαλύτερης των 8 ετών και από άτομα με μειωμένες σωματικές, αισθητηριακές και διανοητικές ικανότητες, ή από άτομα που δεν έχουν την απαιτούμενη πείρα και γνώσεις μόνο υπό την επίβλεψη ενός υπεύθυνου ή εάν έχουν διαβάσει και κατανοήσει τις οδηγίες και τους κινδύνους που παρουσιάζονται κατά τη χρήση της συσκευής.
- Τα παιδιά δεν πρέπει να παίζουν με τη συσκευή.
- Οι εργασίες καθαρισμού και συντήρησης της συσκευής που είναι αρμοδιότητα του χρήστη δεν πρέπει να εκτελούνται από παιδιά ηλικίας μικρότερης των 8 ετών χωρίς την επίβλεψη ενός ενήλικα.
- Φυλάσσετε πάντα τη συσκευή και το καλώδιο τροφοδοσίας μακριά από παιδιά ηλικίας κάτω των 8 ετών.
- Μην αφήνετε το καλώδιο να κρέμεται σε σημείο που μπορεί να το πιάσει ένα μικρό παιδί.
- Τοποθετήστε τη συσκευή έτσι ώστε τα μικρά παιδιά να μην φτάνουν να αγγίξουν τα καυτά μέρη της.
- Τα υλικά της συσκευασίας δεν πρέπει να αφήνονται σε σημείο όπου φτάνουν τα παιδιά γιατί αποτελούν πηγή κινδύνου.
- Όταν αποφασίσετε να απορρίψετε τη συσκευή, συνιστάται να την αχρηστέψετε κόβοντας το καλώδιο τροφοδοσίας. Συνιστάται επίσης να καταστήσετε ακίνδυνα τα μέρη της συσκευής που μπορεί να αποτελέσουν πηγή κινδύνου, ιδιαίτερα για μικρά παιδιά που μπορεί να παίξουν με τη συσκευή.



Προειδοποίηση για εγκαύματα

- Αποσυνδέστε τη συσκευή από την πρίζα του ηλεκτρικού ρεύματος και περιμένετε να κρυώσουν τα ζεστά μέρη πριν προχωρήσετε σε οποιαδήποτε εργασία καθαρισμού και συντήρησης.
- Η κανάτα και το σώμα της συσκευής ενδέχεται να ζεσταθούν κατά τη χρήση. Κρατάτε τα χέρια και το πρόσωπό σας μακριά από τα ζεστά μέρη της συσκευής.
- Μην αγγίζετε την κανάτα ούτε το σώμα της συσκευής όταν η συσκευή είναι σε λειτουργία ή για μερικά λεπτά αφότου σβήσει. Περιμένετε να κρυώσουν οι ζεστές επιφάνειες.
- Πιάνετε πάντα τη χειρολαβή για να βγάλετε την κανάτα από τη συσκευή.
- Κατά τη λειτουργία της συσκευής, ενδέχεται να σημειωθεί διαρροή ατμού ή πιτσιλιές καυτού νερού από την κανάτα. Κρατάτε τα χέρια και το πρόσωπό σας μακριά από τη συσκευή.
- Μην ανοίγετε το καπάκι του δοχείου νερού όταν η συσκευή είναι σε λειτουργία ή για μερικά λεπτά αφότου σβήσει. Κατά τη λειτουργία της συσκευής, ενδέχεται να σημειωθεί διαρροή ατμού ή πιτσιλιές καυτού νερού από την κανάτα. Κρατάτε τα χέρια και το πρόσωπό σας μακριά από τη συσκευή.
- Μην γεμίζετε το δοχείο με νερό όταν η συσκευή είναι σε λειτουργία ή για μερικά λεπτά αφότου σβήσει. Περιμένετε να κρυώσουν οι ζεστές επιφάνειες.
-  Προσοχή: καυτή επιφάνεια.



Κίνδυνος από ηλεκτρικό ρεύμα

- Πριν συνδέσετε τη συσκευή στην πρίζα του ηλεκτρικού ρεύματος, βεβαιωθείτε πως η τάση που αναγράφεται στην πινακίδα τεχνικών χαρακτηριστικών στο κάτω μέρος της συσκευής αντιστοιχεί στην τάση δικτύου της περιοχής σας.
- Συνδέετε τη συσκευή πάντα σε μια γειωμένη πρίζα.
- Η χρήση μπαλαντέζας που δεν φέρει την εξουσιοδότηση του κατασκευαστή της συσκευής μπορεί να προκαλέσει ζημιές και ατυχήματα.
- Μην τραβάτε ποτέ το καλώδιο τροφοδοσίας ή την ίδια τη συσκευή για να βγάλετε το φιν από την πρίζα του ρεύματος.
- Μην βρέχετε ποτέ τα μέρη της συσκευής που έχουν ηλεκτρική τάση: κίνδυνος βραχυκυκλώματος ή/και ηλεκτροπληξίας.
- Μην αφήνετε το καλώδιο τροφοδοσίας να έρθει σε επαφή με αιχμηρές επιφάνειες ή γωνίες.
- Το ηλεκτρικό καλώδιο δεν πρέπει να έρχεται σε επαφή με ζεστές επιφάνειες.
- Αποσυνδέστε τη συσκευή από την πρίζα του ηλεκτρικού ρεύματος και περιμένετε να κρυώσουν τα ζεστά μέρη πριν προχωρήσετε σε οποιαδήποτε εργασία καθαρισμού και συντήρησης.
- Αποσυνδέετε πάντα τη συσκευή από την πρίζα του ηλεκτρικού ρεύματος πριν γεμίσετε το δοχείο με νερό.

- Μην βυθίζετε ποτέ τη συσκευή, το φιν και το καλώδιο ρεύματος σε νερό ή άλλα υγρά.
- Μην χρησιμοποιείτε τη συσκευή με βρεγμένα χέρια ή ξυπόλητοι.
- Μην τοποθετείτε τη συσκευή κοντά ή πάνω σε νωπές επιφάνειες (π.χ. νεροχύτης).
- Σε περίπτωση που δεν την χρησιμοποιείτε, ακόμα και για σύντομο χρονικό διάστημα, σβήνετε τη συσκευή και αποσυνδέετε πάντα το φιν του καλωδίου τροφοδοσίας από την πρίζα του ρεύματος.
- Μην αφήνετε αφύλακτη τη συσκευή όταν είναι συνδεδεμένη στο ηλεκτρικό ρεύμα.



Προσοχή – υλικές ζημιές

- Η συσκευή πρέπει να βρίσκεται πάνω σε σταθερή επιφάνεια όταν την χρησιμοποιείτε ή την αφήνετε προσωρινά να ξεκουραστεί.
- Μην τοποθετείτε τη συσκευή πάνω σε πολύ ζεστές επιφάνειες ή κοντά σε γυμνές φλόγες προκειμένου να αποφύγετε ζημιές στην εξωτερική επιφάνειά της.
- Ξετυλίξτε τελείως το καλώδιο τροφοδοσίας πριν τη χρήση.
- Μην τοποθετείτε ποτέ αντικείμενα πάνω από το καπάκι του δοχείου νερού.
- Κίνδυνος να σπάσει το γυαλί της κανάτας. Μην χύνετε νερό ή άλλα υγρά στο γυαλί της κανάτας όταν είναι ζεστό.
- Για να γεμίσετε το δοχείο νερού, μην χρησιμοποιείτε ανθρακούχο, ζεστό ή χλιαρό νερό, ή οποιοδήποτε άλλο υγρό που μπορεί να κάνει ζημιά στη συσκευή.
- Μην βάζετε ποτέ μέσα στο φίλτρο κάτι άλλο πέρα από καφέ σε σκόνη.
- Μην αφήνετε τη συσκευή να λειτουργεί χωρίς νερό. Ενδέχεται να καεί η αντλία.
- Χρησιμοποιείτε την κανάτα μόνο σε συνδυασμό με τη συσκευή που σας παρέχεται. Μην χρησιμοποιείτε την κανάτα σε μάτια κουζίνας ή σε άλλες πηγές θερμότητας. Μην χρησιμοποιείτε την κανάτα στον φούρνο μικροκυμάτων.
- Χειρίζεστε με προσοχή την κανάτα. Μην χτυπάτε την κανάτα σε άλλα αντικείμενα. Κίνδυνος να σπάσει το γυαλί της κανάτας. Κίνδυνος τραυματισμού των ανθρώπων λόγω του σπασμένου γυαλιού.
- Μην χρησιμοποιείτε την κανάτα εάν το γυαλί ή η χειρολαβή έχουν σπάσει ή φθαρεί.
- Μην τοποθετείτε την κανάτα άδεια επάνω σε ζεστές, κρύες ή βρεγμένες επιφάνειες.
- Μην αφήνετε τη συσκευή εκτεθειμένη σε ατμοσφαιρικούς παράγοντες (π.χ. βροχή, ήλιο).
- Αφού βγάλετε το φιν από την πρίζα και αφήσετε να κρυώσουν τα ζεστά μέρη, καθαρίστε τη συσκευή αποκλειστικά με ένα μαλακό πανί νοτισμένο με νερό και λίγες σταγόνες ουδέτερο μη διαβρωτικό απορρυπαντικό. Μην χρησιμοποιείτε ποτέ διαλυτικά που προκαλούν φθορές στα πλαστικά μέρη.

Κίνδυνος ζημιάς από άλλες αιτίες

- Πιάστε το σώμα της συσκευής για να την σηκώσετε.
- Αδειάζετε πάντα το δοχείο νερού και την κανάτα πριν μετακινήσετε τη συσκευή.
- Αποσυνδέετε πάντα τη συσκευή από την πρίζα του ηλεκτρικού ρεύματος πριν προσθέσετε ή αφαιρέσετε τα επιμέρους εξαρτήματα.
- Τοποθετήστε τη συσκευή πάνω σε μια επίπεδη επιφάνεια, σταθερή και ανθεκτική στις υψηλές θερμοκρασίες.
- Τοποθετήστε τη συσκευή σε έναν καθαρό χώρο με επαρκή φωτισμό που να διαθέτει πρίζα σε σημείο με εύκολη πρόσβαση.
- Τοποθετήστε τη συσκευή σε απόσταση τουλάχιστον 10 εκατοστών από τοίχους, έπιπλα ή άλλες συσκευές.
- Η συσκευή δεν πρέπει να χρησιμοποιείται εάν έχει πέσει κάτω ή εάν έχει εμφανή σημάδια φθοράς. Μην χρησιμοποιείτε τη συσκευή εάν το ηλεκτρικό καλώδιο ή το φισ παρουσιάζουν φθορές ή εάν η ίδια η συσκευή παρουσιάζει λειτουργική ανωμαλία. Όλες οι επισκευές, ακόμα και η αντικατάσταση του ηλεκτρικού καλωδίου, πρέπει να εκτελούνται μόνο σε ένα εξουσιοδοτημένο κέντρο τεχνικής υποστήριξης της Ariete ή από εξουσιοδοτημένους τεχνικούς της Ariete ώστε να μην διατρέχετε κανέναν κίνδυνο.

 Για τη σωστή τελική διάθεση του προϊόντος σύμφωνα με την ευρωπαϊκή οδηγία 2012/19/ΕΕ συνιστούμε να διαβάσετε το έντυπο που παρέχεται με το προϊόν.

• ΦΥΛΑΣΣΕΤΕ ΠΑΝΤΑ ΤΙΣ ΠΑΡΟΥΣΕΣ ΟΔΗΓΙΕΣ.

ΠΕΡΙΓΡΑΦΗ ΤΗΣ ΣΥΣΚΕΥΗΣ

A - Καπάκι του δοχείου νερού	G - Κανάτα
B - Δοχείο νερού	H - Χειρολαβή της κανάτας
C - Δείκτης στάθμης του νερού	I - Καπάκι της κανάτας
D - Στόμιο παροχής	J - Υποδοχή φίλτρου
E - Θερμαντική πλάκα	K - Φίλτρο καφέ
F - Κουμπί για το άναμμα με λυχνία λειτουργίας	L - Κυπελλάκι μέτρησης

Στοιχεία ταυτοποίησης

Στην πινακίδα που υπάρχει κάτω από τη βάση στήριξης της συσκευής αναγράφονται τα παρακάτω στοιχεία ταυτοποίησης της συσκευής:

- κατασκευαστής και σήμανση CE
- μοντέλο [Mod.]
- σειριακός αριθμός [SN]
- ηλεκτρική τάση τροφοδοσίας [V] και συχνότητα [Hz]
- ηλεκτρική ισχύς εισόδου [W]
- τηλεφωνικός αριθμός τεχνικής υποστήριξης

Κατά την επικοινωνία με τα εξουσιοδοτημένα κέντρα τεχνικής υποστήριξης, αναφέρετε το μοντέλο και τον σειριακό αριθμό.

ΠΡΙΝ ΤΗ ΧΡΗΣΗ

1 Αφαιρέστε τα υλικά συσκευασίας και βεβαιωθείτε πως περιέχονται όλα τα εξαρτήματα.

Βεβαιωθείτε πως η τάση που αναγράφεται στην πινακίδα στο κάτω μέρος της συσκευής αντιστοιχεί στην τάση δικτύου της περιοχής σας.



Προσοχή!

Τοποθετήστε τη συσκευή σε απόσταση τουλάχιστον 10 εκατοστών από τοίχους, έπιπλα ή άλλες συσκευές.



Προσοχή!

Μην βυθίζετε ποτέ τη συσκευή, το φιν και το καλώδιο ρεύματος σε νερό ή άλλα υγρά.

Αποσυνδέετε πάντα τη συσκευή από την πρίζα του ηλεκτρικού ρεύματος πριν γεμίσετε το δοχείο με νερό.



Προσοχή!

Αποσυνδέετε πάντα τη συσκευή από την πρίζα του ηλεκτρικού ρεύματος πριν προσθέσετε ή αφαιρέσετε τα επιμέρους εξαρτήματα.

- 2 Τοποθετήστε τη συσκευή πάνω σε μια επίπεδη επιφάνεια, σταθερή και ανθεκτική στις υψηλές θερμοκρασίες.
- 3 Ξετυλίξτε τελείως το ηλεκτρικό καλώδιο.

Πριν χρησιμοποιήσετε τη συσκευή για πρώτη φορά, πλύνετε τα αποσπώμενα μέρη που έρχονται σε επαφή με τα τρόφιμα.

- 4 Πλύνετε τα εξαρτήματα της συσκευής. Ακολουθήστε τις οδηγίες που αναγράφονται στην ενότητα «Καθαρισμός και συντήρηση».

ΟΔΗΓΙΕΣ ΧΡΗΣΗΣ

Καθαρισμός των εσωτερικών κυκλωμάτων

Προτού χρησιμοποιήσετε τη συσκευή για πρώτη φορά, ή έπειτα από παρατεταμένο χρονικό διάστημα που δεν έχετε χρησιμοποιήσει τη συσκευή, διενεργήστε έναν κύκλο καθαρισμού των εσωτερικών κυκλωμάτων.

Για να προβείτε στον καθαρισμό των εσωτερικών κυκλωμάτων, αφαιρέστε το φίλτρο καφέ από την υποδοχή φίλτρου.

- 1 Ανοίξτε το καπάκι (A) του δοχείου νερού (Εικ. 2).
- 2 Γεμίστε το δοχείο (B) με φρέσκο φυσικό νερό μέχρι τη μέγιστη στάθμη MAX (Εικ. 3).

Μην γεμίζετε ΠΟΤΕ τη συσκευή πάνω από τη μέγιστη στάθμη MAX.

- 3 Τοποθετήστε την υποδοχή φίλτρου (J) στην έδρα της (Εικ. 4).
- 4 Κλείστε το καπάκι (A) του δοχείου νερού (Εικ. 5).
- 5 Τοποθετήστε την κανάτα (G) στη θερμοαντική πλάκα (E). Βεβαιωθείτε ότι το στόμιο παροχής (D) είναι σωστά τοποθετημένο στο καπάκι (I) της κανάτας (Εικ. 6).
- 6 Βάλτε το φιν στην πρίζα του ρεύματος (Εικ. 7).
- 7 Πατήστε το κουμπί για το άναμμα (F) (Εικ. 8). Ανάβει η λυχνία λειτουργίας. Η συσκευή εκκινεί την παροχή ζεστού νερού. Περιμένετε μέχρι να τρέξει στην κανάτα όλο το ζεστό νερό από το

δοχείο νερού.

- 8 Αποσυνδέστε το φως από την πρίζα του ηλεκτρικού ρεύματος.
 - 9 Επαναλάβετε τη διαδικασία άλλη μία φορά. Περιμένετε μέχρι να τρέξει στην κανάτα όλο το ζεστό νερό από το δοχείο νερού.
- Όταν ολοκληρωθεί η διαδικασία παροχής νερού, η συσκευή είναι πλέον έτοιμη για χρήση.

Πως να φτιάξετε καφέ



Προσοχή!

Αποσυνδέετε πάντα τη συσκευή από την πρίζα του ηλεκτρικού ρεύματος πριν γεμίσετε το δοχείο με νερό.

- 1 Ανοίξτε το καπάκι (A) του δοχείου νερού (Εικ. 2).
Ο δείκτης στάθμης του νερού (C) είναι βαθμονομημένος από το 4 έως το 12: κάθε αριθμός αντιστοιχεί στον αριθμό φλιτζανιών καφέ (4 για 4 φλιτζάνια καφέ και 12 για 12 φλιτζάνια καφέ).
- 2 Γεμίστε το δοχείο (B) με νερό μέχρι τη στάθμη που επιθυμείτε (Εικ. 3).



Προσοχή!

Μην χρησιμοποιείτε την κανάτα εάν το γυαλί ή η χειρολαβή έχουν σπάσει ή φθαρεί. Κίνδυνος να σπάσει το γυαλί της κανάτας. Κίνδυνος τραυματισμού των ανθρώπων λόγω του σπασμένου γυαλιού.

Μην τοποθετείτε ποτέ αντικείμενα πάνω από το καπάκι του δοχείου νερού.

- 3 Τοποθετήστε την υποδοχή φίλτρου (J) στην έδρα της (Εικ. 4).
- 4 Τοποθετήστε το φίλτρο καφέ (K) στην υποδοχή φίλτρου (J) (Εικ. 9).
- 5 Δοσομετρήστε τον καφέ στο φίλτρο καφέ (Εικ. 10). Ένα φλιτζάνι καφέ αντιστοιχεί σε ένα κυπελλάκι μέτρησης καφέ σε σκόνη.
- 6 Κλείστε το καπάκι (A) του δοχείου νερού (Εικ. 5).
- 7 Τοποθετήστε την κανάτα (G) στη θερμομαντική πλάκα (E). Βεβαιωθείτε ότι το στόμιο παροχής (D) είναι σωστά τοποθετημένο στο καπάκι (I) της κανάτας (Εικ. 6).
- 8 Βάλτε το φως στην πρίζα του ρεύματος (Εικ. 7).
- 9 Πατήστε το κουμπί για το άναμμα (F) (Εικ. 8). Ανάβει η λυχνία λειτουργίας. Η συσκευή εκκινεί την παροχή ζεστού νερού.



Προσοχή!

Κίνδυνος εγκαυμάτων. Η κανάτα και το σώμα της συσκευής ενδέχεται να ζεσταθούν κατά τη χρήση. Κρατάτε τα χέρια και το πρόσωπό σας μακριά από τα ζεστά μέρη της συσκευής. Μην αγγίζετε την κανάτα ούτε το σώμα της συσκευής όταν η συσκευή είναι σε λειτουργία ή για μερικά λεπτά αφότου σβήσει. Περιμένετε να κρυώσουν οι ζεστές επιφάνειες.

Κίνδυνος εγκαυμάτων. Μην ανοίγετε το καπάκι του δοχείου νερού όταν η συσκευή είναι σε λειτουργία ή για μερικά λεπτά αφότου σβήσει. Κατά τη λειτουργία της συσκευής, ενδέχεται να σημειωθεί διαρροή ατμού ή πισπιλιές καυτού νερού από την κανάτα. Κρατάτε τα χέρια και το πρόσωπό σας μακριά από τη συσκευή.

- Εάν επιθυμείτε να πέφτει ο καφές μέσα στο φλιτζάνι την ώρα που βγαίνει, αφαιρέστε την κανάτα από τη θερμομαντική πλάκα. Η συσκευή διακόπτει τη διαδικασία παροχής για 30 δευτερόλεπτα.

Μην αφαιρείτε την κανάτα από τη θερμομαντική πλάκα κατά την παροχή για περισσότερο από 30 δευτερόλεπτα. Έπειτα από 30 δευτερόλεπτα, η συσκευή επανεκκινεί τη διαδικασία

παροχής και αρχίζει να βγαίνει εκ νέου καφές από το στόμιο παροχής.

- Ρίξτε τον ζεστό καφέ στο φλιτζάνι (Εικ. 13).
 - Επανατοποθετήστε την κανάτα στη θερμαντική πλάκα.
 - 10 Περιμένετε να ολοκληρωθεί η διαδικασία παροχής (Εικ. 11).
 - 11 Πατήστε το κουμπί για το άναμμα (F) (Εικ. 8). Η συσκευή σβήνει. Ενεργοποιείται αυτόματα η λειτουργία διατήρησης της θερμότητας.
 - 12 Πιάστε τη χειρολαβή (H) και αφαιρέστε την κανάτα (G) από τη θερμαντική πλάκα (E) (Εικ. 12).
 - 13 Ρίξτε τον ζεστό καφέ στο φλιτζάνι (Εικ. 13).
- Εναλλακτικά, αφήστε την κανάτα πάνω στη θερμαντική πλάκα για να παραμείνει ζεστός ο καφές.

Λειτουργία διατήρησης της θερμότητας

Όταν ολοκληρωθεί η διαδικασία παροχής, ενεργοποιείται αυτόματα η λειτουργία διατήρησης της θερμότητας. Η λειτουργία διατήρησης της θερμότητας παραμένει ενεργή για 30 λεπτά.

Πώς χρησιμοποιείται η συσκευή για την παρασκευή άλλου είδους καφέ



Προσοχή!

Κίνδυνος εγκαυμάτων. Μην αγγίζετε την κανάτα ούτε το σώμα της συσκευής όταν η συσκευή είναι σε λειτουργία ή για μερικά λεπτά αφότου σβήσει.

Μην ανοίγετε το καπάκι του δοχείου νερού όταν η συσκευή είναι σε λειτουργία ή για μερικά λεπτά αφότου σβήσει. Περιμένετε να κρυώσουν οι ζεστές επιφάνειες.

- Αφαιρέστε το φίλτρο καφέ (K) από την υποδοχή φίλτρου (J) (Εικ. 14).
- Αφαιρέστε τα υπολείμματα καφέ από το φίλτρο καφέ.
- Ακολουθήστε τη διαδικασία που περιγράφεται στην ενότητα «Πώς να φτιάξετε καφέ».

Λειτουργία αυτόματου σβησίματος

Η λειτουργία αυτόματου σβησίματος ενεργοποιείται αυτόματα έπειτα από περίπου 40 λεπτά που δεν χρησιμοποιείται η συσκευή. Αυτή η λειτουργία θέτει τη συσκευή σε λειτουργία αναμονής και απενεργοποιεί τη λειτουργία διατήρησης της θερμότητας.

ΧΡΗΣΙΜΕΣ ΣΥΜΒΟΥΛΕΣ ΓΙΑ ΝΑ ΦΤΙΑΧΝΕΤΕ ΚΑΛΟ ΚΑΦΕ

- Για να φτιάχνετε γευστικό καφέ, καθαρίζετε τακτικά τη συσκευή. Ακολουθήστε τις οδηγίες που αναγράφονται στην ενότητα «Καθαρισμός και συντήρηση».
- Γεμίζετε πάντα το δοχείο νερού με φρέσκο και καθαρό νερό.
- Ο βαθμός άλεσης επηρεάζει τη γεύση του καφέ, αν θα είναι περισσότερο ή λιγότερο δυνατή. Για να φτιάξετε καφέ με πλούσιο και γεμάτο σώμα, επιλέξτε ψιλοκομμένο καφέ.
- Φυλάσσετε τη σκόνη καφέ σε δροσερό και ξηρό μέρος. Κλείνετε ερμητικά τη συσκευασία καφέ που έχετε ανοίξει και διατηρήστε την στο ψυγείο.
- Για βέλτιστη γεύση του καφέ, αγοράζετε καφέ σε κόκκους και αλέθετε ακριβώς πριν τη χρήση.
- Ο ξαναζεσταμμένος καφές δεν έχει ωραία γεύση. Ο καφές φτάνει στο απώγειο γεύσης ακριβώς μετά τη διαδικασία παροχής.
- Ενδεχόμενες μικρές σταγόνες ελαιώδους μορφής στην επιφάνεια του καφέ ενδέχεται να προκαλούνται από την παρατεταμένη χρήση καβουρδισμένων χαρμανιών καφέ: καθαρίζετε τακτικά τη συσκευή.

ΚΑΘΑΡΙΣΜΟΣ ΚΑΙ ΣΥΝΤΗΡΗΣΗ

Ο τακτικός και καθημερινός καθαρισμός διατηρεί τη συσκευή αποτελεσματική και παρατείνει τον χρόνο ζωής της.



Προσοχή

Κίνδυνος ηλεκτροπληξίας. Μην βυθίζετε ποτέ τη συσκευή, το φινι και το καλώδιο ρεύματος σε νερό ή άλλα υγρά.



Προσοχή!

Αποσυνδέστε τη συσκευή από την πρίζα του ηλεκτρικού ρεύματος και περιμένετε να κρυώσουν τα ζεστά μέρη πριν προχωρήσετε σε οποιαδήποτε εργασία καθαρισμού και συντήρησης.



Προσοχή!

Μην χρησιμοποιείτε απορρυπαντικά σε σκόνη ή μεταλλικά εργαλεία κουζίνας, για να μην χαράξετε ή φθείρετε την επιφάνεια της συσκευής. Μην χρησιμοποιείτε ποτέ διαλυτικά που προκαλούν φθορές στα πλαστικά μέρη.

Μην πλένετε ποτέ τα μέρη της συσκευής στο πλυντήριο πιάτων.



Προσοχή!

Αποσυνδέετε πάντα τη συσκευή από την πρίζα του ηλεκτρικού ρεύματος πριν προσθέσετε ή αφαιρέσετε τα επιμέρους εξαρτήματα.

Καθαρισμός της συσκευής

- Καθαρίστε τα σταθερά μέρη της συσκευής με ένα υγρό μαλακό πανί για να μην προκαλέσετε φθορές στην επιφάνεια της συσκευής. Σκουπίστε με ένα στεγνό πανί.

Καθαρισμός του φίλτρου καφέ

- Έπειτα από κάθε χρήση, αφαιρείτε το φίλτρο καφέ από την υποδοχή φίλτρου. Αφαιρέστε τα υπολείμματα καφέ από το φίλτρο καφέ.
- Πλύνετε το φίλτρο κάτω από τρεχούμενο νερό (Εικ. 15).

Καθαρισμός της υποδοχής φίλτρου

- Αφαιρέστε την υποδοχή φίλτρου (J) από την έδρα της (Εικ. 16).
- Καθαρίζετε τακτικά την υποδοχή φίλτρου με ένα σφουγγάρι ή υγρό πανί.

Καθαρισμός της κανάτας



Προσοχή!

Κίνδυνος να σπάσει το γυαλί της κανάτας. Μην χύνετε νερό ή άλλα υγρά στο γυαλί της κανάτας όταν είναι ζεστό.

Χειρίζεστε με προσοχή την κανάτα. Μην χτυπάτε την κανάτα σε άλλα αντικείμενα. Κίνδυνος να σπάσει το γυαλί της κανάτας. Κίνδυνος τραυματισμού των ανθρώπων λόγω του σπασμένου γυαλιού.

- Πλύνετε την κανάτα με νερό και σαπούνι.
- Με μία οδοντόβουρτσα αφαιρέστε τυχόν υπολείμματα καφέ από το καπάκι της κανάτας.
- Σκουπίστε με ένα στεγνό πανί.

Καθαρισμός του δοχείου νερού

- Καθαρίζετε τακτικά το δοχείο νερού με ένα σφουγγάρι ή υγρό πανί.

ΑΦΑΙΡΕΣΗ ΑΛΑΤΩΝ

Οι τακτικές εργασίες συντήρησης και καθαρισμού συντηρούν και διατηρούν αποτελεσματική τη συσκευή για μεγαλύτερο χρονικό διάστημα, ενώ παράλληλα μειώνουν αισθητά τον κίνδυνο σχηματισμού αλάτων μέσα στη συσκευή. Σε περίπτωση που έπειτα από καιρό η λειτουργία της συσκευής ζημιώνεται λόγω της συχνής χρήσης σκληρού νερού με πολλά άλατα, προχωρήστε στην αφαίρεση αλάτων από τη συσκευή για να την επαναφέρετε στην κανονική λειτουργία της. Χρησιμοποιήστε ένα προϊόν αφαίρεσης αλάτων με βάση το κιτρικό οξύ. Το προϊόν αυτό μπορείτε εύκολα να το προμηθευτείτε από κάποιο εξουσιοδοτημένο κέντρο τεχνικής εξυπηρέτησης. Ο κατασκευαστής δεν φέρει καμία ευθύνη για τυχόν ζημιές στα εσωτερικά μέρη της συσκευής που οφείλονται στη χρήση προϊόντων που είναι ακατάλληλα λόγω των χημικών πρόσθετων που περιέχουν.

Πραγματοποιείτε τη διαδικασία αφαίρεσης αλάτων μία φορά τον μήνα. Εάν το νερό που χρησιμοποιείτε είναι πολύ σκληρό και έχει πολλά άλατα, πραγματοποιείτε τη διαδικασία αφαίρεσης αλάτων ανά δεκαπενθήμερο.

- 1 Γεμίστε την κανάτα με διάλυμα που αποτελείται από 1 φλιτζάνι λευκό ξύδι και 3 φλιτζάνια φρέσκο και καθαρό νερό.
- 2 Ρίξτε το διάλυμα στο δοχείο νερού (B).
- 3 Εκκινήστε τη διαδικασία παροχής και περιμένετε να γεμίσει η μισή κανάτα.
- 4 Πατήστε το κουμπί για το άναμμα (F) (Εικ. 8). Η συσκευή σβήνει.
- 5 Περιμένετε 15 λεπτά.
- 6 Πιάστε τη χειρολαβή (H) και αφαιρέστε την κανάτα (G) από τη θερμαντική πλάκα (E) (Εικ. 12).
- 7 Ρίξτε το διάλυμα που υπάρχει στην κανάτα μέσα στο δοχείο νερού.
- 8 Εκκινήστε τη διαδικασία παροχής εκ νέου. Περιμένετε μέχρι να τρέξει στην κανάτα όλο το ζεστό νερό από το δοχείο νερού.
- 9 Πατήστε το κουμπί για το άναμμα (F) (Εικ. 8). Η συσκευή σβήνει.
- 10 Περιμένετε 15 λεπτά. Αδειάστε την κανάτα.
- 11 Γεμίστε το δοχείο (B) με φρέσκο φυσικό νερό μέχρι τη μέγιστη στάθμη MAX (Εικ. 3).
- 12 Εκκινήστε τη διαδικασία παροχής εκ νέου. Περιμένετε μέχρι να τρέξει στην κανάτα όλο το ζεστό νερό από το δοχείο νερού.
- 13 Πατήστε το κουμπί για το άναμμα (F) (Εικ. 8). Η συσκευή σβήνει.
- 14 Αδειάστε την κανάτα. Περιμένετε να κρυσώσουν οι ζεστές επιφάνειες.
- 15 Πλύνετε τα εξαρτήματα της συσκευής. Ακολουθήστε τις οδηγίες που αναγράφονται στην ενότητα «Καθαρισμός και συντήρηση».

ΘΕΣΗ ΕΚΤΟΣ ΛΕΙΤΟΥΡΓΙΑΣ

Για να θέσετε εκτός λειτουργίας τη συσκευή, βγάλτε το φως από την πρίζα του ηλεκτρικού ρεύματος. Σε περίπτωση απόσυρσης της συσκευής, διαχωρίστε τα διάφορα κατασκευαστικά υλικά της συσκευής και βάσει σύνθεσης απορρίψτε τα σύμφωνα με τις κείμενες διατάξεις που έχει θεσπίσει η χώρα όπου γίνεται χρήση της συσκευής.

СОДЕРЖАНИЕ ДАННОЙ ИНСТРУКЦИИ

Прибор создан в соответствии с требованиями действующих европейских стандартов и защищен во всех потенциально опасных для пользователя частях. Внимательно прочитайте данную инструкцию перед началом использования. Используйте прибор исключительно по его целевому назначению, для которого он был сконструирован, во избежание несчастных случаев и причинения ущерба. Храните данную инструкцию в доступном месте для использования в случае необходимости. Если вы решите передать данный прибор другому пользователю, помните о необходимости передать вместе с ним и эту инструкцию.

Содержащаяся в данной инструкции информация сопровождается следующими условными обозначениями:



Опасно для детей



Предупреждение об опасности ожогов



Опасность поражения электрическим током



Осторожно - опасность причинения материального ущерба



Опасность ущерба, вызванного другими причинами

ЦЕЛЕВОЕ НАЗНАЧЕНИЕ

Прибор может использоваться для приготовления кофе и чая.

Данный прибор не должен использоваться в коммерческих и промышленных целях.

Любой другой способ использования прибора, не предусмотренный Производителем, освобождает его от ответственности за любой ущерб, возникший в результате ненадлежащего использования прибора.

Ненадлежащее использование также влечет за собой отмену любой формы гарантии.

ОСТАТОЧНЫЕ РИСКИ

Конструктивные характеристики прибора, являющегося предметом настоящей публикации, не позволяют защитить пользователя от случайного контакта с горячей водой или паром.



Внимание!

Опасность ожогов. Во время работы прибора из графина может выходить пар или брызги горячей воды. Держите руки и лицо на безопасном расстоянии от прибора.

ПРАВИЛА ТЕХНИКИ БЕЗОПАСНОСТИ

ПЕРЕД НАЧАЛОМ ИСПОЛЬЗОВАНИЯ ВНИМАТЕЛЬНО ПРОЧИТАЙТЕ ИНСТРУКЦИИ.

- Прибор предназначен для использования в домашних условиях или схожих с ними, например:
 - в кухонных зонах, предназначенных для персонала магазинов, офисов и других профессиональных коллективов

- на фермерских хозяйствах
- в отелях, мотелях, гостиницах типа bed & breakfast и в других жилых структурах (для использования постояльцами).
- Не используйте прибор в целях, отличных от описанных в данном руководстве. Производитель не несет ответственность за неправильное использование прибора или использование его в целях, не предусмотренных данным руководством. Ненадлежащее использование также влечет за собой отмену любой формы гарантии.
- Рекомендуется хранить оригинальную упаковку, т.к. бесплатное сервисное обслуживание не предусмотрено в случае повреждений, вызванных неправильной упаковкой изделия при его отсылке в авторизованный Центр сервисного обслуживания.
- Чтобы не нарушить безопасность прибора, используйте только оригинальные запчасти и принадлежности, одобренные производителем.
- Прибор соответствует требованиям Регламента (ЕС) № 1935/2004 от 27.10.2004 о материалах и изделиях, предназначенных для контакта с пищевыми продуктами.



Опасно для детей

- Прибор могут использовать дети старше 8 лет и лица с ограниченными физическими, сенсорными или умственными возможностями, либо без достаточного опыта или знаний, но только под присмотром ответственного за их безопасность лица или после получения соответствующих инструкций и информации об опасности, сопряженной с эксплуатацией прибора.
- Не разрешайте детям играть с прибором.
- Операции очистки и технического обслуживания, описанные в данном руководстве, не разрешается выполнять детям, если они не достигли возраста старше 8 лет и не находятся под присмотром.
- Держите прибор и кабель электропитания вне зоны досягаемости для детей младше 8 лет.
- Не оставляйте кабель электропитания в местах, где за него может схватиться ребенок.
- Разместите прибор таким образом, чтобы детям были недоступны горячие части прибора.
- Не оставляйте элементы упаковки в зоне досягаемости детей, поскольку эти материалы являются потенциальными источниками опасности.
- Когда будет принято решение об утилизации данного прибора, рекомендуется сделать его непригодным для использования, отрезав кабель электропитания. Кроме того, рекомендуется обезвредить те части прибора, которые могут нести потенциальную опасность, в особенности для детей, которые могут использовать прибор для игр.



Предупреждение об опасности ожогов

- Отсоедините прибор от электрической розетки и дождитесь охлаждения горячих частей, прежде чем выполнять какие-либо операции по очистке и техническому обслуживанию.
- Графин и корпус прибора могут нагреваться во время использования. Держите руки и лицо на безопасном расстоянии от горячих частей прибора.
- Не прикасайтесь к графину и корпусу прибора во время его работы и в последующие минуты после выключения прибора. Дождитесь остывания горячих частей прибора.
- Всегда беритесь за ручку, чтобы извлечь графин из прибора.
- Во время работы прибора из графина может выходить пар или брызги горячей воды. Держите руки и лицо на безопасном расстоянии от прибора.
- Не открывайте крышку бака во время работы прибора и в последующие минуты после выключения прибора. Во время работы прибора из графина может выходить пар или брызги горячей воды. Держите руки и лицо на безопасном расстоянии от прибора.
- Не наполняйте бак водой во время работы прибора и в последующие минуты после выключения прибора. Дождитесь остывания горячих частей прибора.
-  Внимание: горячая поверхность.



Опасность поражения электрическим током

- Перед подключением прибора к электрической сети убедитесь, что напряжение, указанное на заводской табличке в нижней части прибора, соответствует напряжению местной электрической сети.
- Всегда подключайте прибора к розетке с заземлением.
- Использование электрических удлинителей, не одобренных производителем прибора, может привести к возникновению ущерба и несчастных случаев.
- Не тяните за кабель электропитания или за сам прибор, чтобы извлечь вилку из электрической розетки.
- Не допускайте попадания воды на детали под напряжением: риск короткого замыкания и/или поражения электротоком.
- Не допускайте, чтобы кабель электропитания контактировал с острыми и режущими поверхностями.
- Кабель электропитания не должен контактировать с горячими поверхностями.
- Отсоедините прибор от электрической розетки и дождитесь охлаждения горячих частей, прежде чем выполнять какие-либо операции по очистке и техническому обслуживанию.

- Отсоедините прибор от электрической розетки прежде чем наполнять бак водой.
- Категорически запрещено погружать прибор, вилку и кабель электропитания в воду или другие жидкости.
- Не используйте прибор с мокрыми руками или босиком.
- Не ставьте прибор рядом или на мокрые поверхности (например, на раковину).
- На время неиспользования, даже краткосрочного, прибор необходимо выключить и извлечь вилку кабеля электропитания из электрической розетки.
- Не оставляйте без присмотра прибор, подключенный к электросети.



Осторожно - опасность причинения материального ущерба

- Прибор должен использоваться и всегда находиться на устойчивой поверхности.
- Не ставьте прибор на очень горячие поверхности или вблизи открытого огня во избежание повреждения покрытия корпуса.
- Перед использованием полностью размотайте кабель электропитания.
- Категорически запрещено ставить предметы сверху на крышку бака.
- Опасность повреждения стекла графина. Не лейте воду или другие жидкости на стекло графина, когда он горячий.
- Для наполнения бака не используйте газированную, горячую или теплую воду, а также любые другие жидкости, которые могут повредить прибор.
- Запрещено помещать внутрь фильтра любые другие вещества, которые не являются молотым кофе.
- Не включайте прибор для работы вхолостую, т.е. без воды. Насос может сгореть.
- Используйте графин только в сочетании с прибором, входящим в комплект поставки. Не используйте графин на плитах или других источниках тепла. Не используйте графин в микроволновой печи.
- Обращайтесь с графином с осторожностью. Не ударяйте графин о другие предметы. Опасность повреждения стекла графина. Опасность получения травм из-за острого стекла.
- Не используйте графин, если стекло или ручка лопнули или повреждены.
- Не ставьте пустой графин на горячие, холодные или влажные поверхности.
- Не допускайте воздействия на прибор атмосферных явлений (дождя, солнца).
- После извлечения вилки из электрической розетки и охлаждения горячих частей прибор разрешается чистить только неабразивной тканевой салфеткой, слегка смоченной в растворе нескольких капель нейтрального неагрессивного моющего средства. Запрещается использовать растворители, повреждающие пластик.

Опасность ущерба, вызванного другими причинами

- Чтобы поднять прибор, беритесь за его корпус.
- Перед перемещением прибора всегда опорожняйте бак и графин.
- Перед установкой или снятием отдельных компонентов всегда отсоединяйте прибор от электрической розетки.
- Поставьте прибор на ровную, устойчивую и прочную поверхность.
- Расположите прибор в хорошо освещенном и чистом месте с удобным доступом к электрической розетке.
- Устанавливайте прибор на расстоянии не менее 10 см от стен, предметов мебели или других приборов.
- Прибором не следует пользоваться, если он падал или на нем присутствуют следы повреждений. Не используйте прибор при наличии повреждений на кабеле электропитания или вилке, а также если прибор неисправен. Все виды ремонта, включая замену кабеля электропитания, должны производиться только в сервисных центрах Ariete или сертифицированным персоналом Ariete во избежание любых рисков.

 Для осуществления правильной утилизации прибора в соответствии с требованиями Европейской Директивы 2012/19/ЕС необходимо ознакомиться с приложенной к прибору памяткой.

• ХРАНИТЕ НАСТОЯЩЕЕ РУКОВОДСТВО ПО ЭКСПЛУАТАЦИИ.

ОПИСАНИЕ ПРИБОРА

A - Крышка бака	G - Графин
B - Бак	H - Ручка графина
C - Индикатор уровня воды	I - Крышка графина
D - Подающий носик	J - Держатель фильтра
E - Нагревательная пластина	K - Фильтр для кофе
F - Кнопка включения с индикатором работы	L - Мерка

Идентификационные данные

На табличке, расположенной на нижней части опорного основания прибора, указаны следующие идентификационные данные прибора:

- Производитель и маркировка ЕС
- модель [Мод.]
- заводской № [SN]
- электрическое напряжение [В] и частота [Гц] питания
- потребляемая электрическая мощность [Вт]
- номер бесплатной линии службы поддержки

При обращении в авторизованные центры сервисного обслуживания, необходимо указывать модель и заводской номер прибора.

ПЕРЕД ИСПОЛЬЗОВАНИЕМ

1 Снимите упаковку и проверьте наличие всех компонентов прибора.

Убедитесь, что напряжение, указанное на заводской табличке в нижней части прибора, соответствует напряжению местной электрической сети.



Внимание!

Устанавливайте прибор на расстоянии не менее 10 см от стен, предметов мебели или других приборов.



Внимание!

Категорически запрещено погружать прибор, вилку и кабель электропитания в воду или другие жидкости.

Отсоедините прибор от электрической розетки прежде чем наполнять бак водой.



Внимание!

Перед установкой или снятием отдельных компонентов всегда отсоединяйте прибор от электрической розетки.

2 Поставьте прибор на ровную, устойчивую и прочную поверхность.

3 Полностью размотайте кабель электропитания.

Перед первым использованием прибора помойте съемные компоненты, которые контактируют с пищевыми продуктами.

4 Помойте компоненты прибора. Следуйте инструкциям, изложенным в параграфе "Чистка и уход".

ИНСТРУКЦИИ ПО ИСПОЛЬЗОВАНИЮ

Очистка внутренних контуров

Перед первым использованием или в случае использования после простоя выполните цикл очистки внутренних контуров прибора.

Для очистки внутренних контуров снимите фильтр для кофе с держателя фильтра.

1 Откройте крышку (А) бака (Рис. 2).

2 Наполните бак (В) свежей питьевой водой до уровня MAX (Рис. 3).

Категорически запрещено наполнять бак выше уровня MAX.

3 Вставьте держатель фильтра (J) в соответствующее гнездо (Рис. 4).

4 Закройте крышку (А) бака (Рис. 5).

5 Установите графин (G) на нагревательную пластину (E). Убедитесь, что носик подачи (D) правильно расположен над крышкой (I) графина (Рис. 6).

6 Вставьте вилку в электрическую розетку (Рис. 7).

7 Нажмите кнопку включения (F) (Рис. 8). Загорится индикатор работы. Прибор начнет подачу горячей воды. Дождитесь, пока вся вода будет подана из бака в графин.

8 Отсоедините прибор от электрической розетки.

9 Повторите операцию еще раз. Дождитесь, пока вся вода будет подана из бака в графин.

После завершения процесса подачи прибор готов к использованию.

Приготовление кофе



Внимание!

Отсоедините прибор от электрической розетки прежде чем наполнять бак водой.

1 Откройте крышку (А) бака (Рис. 2).

Индикатор уровня воды (С) имеет градуированную шкалу от 4 до 12: каждое число соответствует количеству чашек кофе (4 для 4 чашек кофе, 12 для 12 чашек кофе).

2 Наполните бак (В) водой до желаемого уровня (Рис. 3).



Внимание!

Не используйте графин, если стекло или ручка лопнули или повреждены. Опасность повреждения стекла графина. Опасность получения травм из-за острого стекла.

Категорически запрещено ставить предметы сверху на крышку бака.

3 Вставьте держатель фильтра (J) в соответствующее гнездо (Рис. 4).

4 Вставьте фильтр для кофе (К) в держатель фильтра (J) (Рис. 9).

5 Поместите кофе в фильтр для кофе (Рис. 10). Одной чашке кофе соответствует одна мерка молотого кофе.

6 Закройте крышку (А) бака (Рис. 5).

7 Установите графин (G) на нагревательную пластину (E). Убедитесь, что носик подачи (D) правильно расположен над крышкой (I) графина (Рис. 6).

8 Вставьте вилку в электрическую розетку (Рис. 7).

9 Нажмите кнопку включения (F) (Рис. 8). Загорится индикатор работы. Прибор начнет подачу горячей воды.



Внимание!

Опасность ожогов. Графин и корпус прибора могут нагреваться во время использования. Держите руки и лицо на безопасном расстоянии от горячих частей прибора.

Не прикасайтесь к графину и корпусу прибора во время его работы и в последующие минуты после выключения прибора. Дождитесь остывания горячих частей прибора.

Опасность ожогов. Не открывайте крышку бака во время работы прибора и в последующие минуты после выключения прибора. Во время работы прибора из графина может выходить пар или брызги горячей воды. Держите руки и лицо на безопасном расстоянии от прибора.

- Если вы желаете, чтобы во время процесса подачи кофе попадал в чашку, уберите графин с нагревательной пластины. Прибор прервет процесс подачи на 30 секунд.

Не убирайте графин с нагревательной пластины во время процесса подачи больше, чем на 30 секунд. Через 30 секунд прибор возобновит подачу, а кофе снова будет выходить из носика подачи.

- Налейте горячий кофе в чашку (Рис. 13).

- Установите графин обратно на нагревательную пластину.

10 Дождитесь окончания подачи (Рис. 11).

11 Нажмите кнопку включения (F) (Рис. 8). Прибор выключится. Функция поддержания тепла включается автоматически.

12 Возьмитесь за ручку (H) и снимите графин (G) с нагревательной пластины (E) (Рис. 12).

13 Налейте горячий кофе в чашку (Рис. 13).

В качестве альтернативы оставьте графин на нагревательной пластине, чтобы сохранить кофе горячим.

Функция поддержания тепла

В конце процесса подачи функция поддержания тепла включается автоматически. Функция поддержания тепла остается активной 30 минут.

Использование прибора для приготовления еще одного кофе



Внимание!

Опасность ожогов. Не прикасайтесь к графины и корпусу прибора во время его работы и в последующие минуты после выключения прибора.

Не открывайте крышку бака во время работы прибора и в последующие минуты после выключения прибора. Дождитесь остывания горячих частей прибора.

- Извлеките фильтр для кофе (К) из держателя фильтра (J) (Рис. 14).
- Удалите остатки кофе из фильтра для кофе.
- Следуйте процедуре, описанной в параграфе "Приготовление кофе".

Функция автоматического выключения

Функция автоматического выключения активируется автоматически примерно после 40 минут простоя прибора. Эта функция переводит прибор в режим ожидания и отключает функцию нагрева.

ПОЛЕЗНЫЕ СОВЕТЫ ДЛЯ ПРИГОТОВЛЕНИЯ ХОРОШЕГО КОФЕ

- Чтобы готовить вкусный кофе, регулярно очищайте прибор. Следуйте инструкциям, изложенным в параграфе "Чистка и уход".
- Всегда заполняйте бак свежей чистой водой.
- Степень помола влияет на вкус кофе: он может быть более или менее крепким. Для приготовления кофе с более богатым и насыщенным вкусом необходимо использовать мелкий помол.
- Храните молотый кофе в сухом прохладном месте. Плотно запечатывайте открытые пакеты кофе и храните их в холодильнике.
- Для получения оптимального вкуса кофе покупайте кофе в зернах и перемалывайте его перед приготовлением.
- Подогретый кофе теряет свой оригинальный вкус. Кофе имеет свой лучший вкус сразу после подачи.
- Присутствие небольших капель масла на поверхности кофе может быть вызвано длительным использованием жареных смесей: регулярно очищайте прибор.

ЧИСТКА И УХОД

Регулярные и ежедневные очистки позволяют поддерживать исправность прибора и продлить его срок службы.



Внимание

Опасность поражения электрическим током. Категорически запрещено погружать прибор, вилку и кабель электропитания в воду или другие жидкости.



Внимание!

Отсоедините прибор от электрической розетки и дождитесь охлаждения горячих частей, прежде чем выполнять какие-либо операции по очистке и техническому обслуживанию.



Внимание!

Не используйте абразивные моющие средства или металлические инструменты, которые могут поцарапать поверхность и повредить покрытие. Запрещается использовать растворители, повреждающие пластик.

Компоненты прибора запрещается мыть в посудомоечной машине.



Внимание!

Перед установкой или снятием отдельных компонентов всегда отсоединяйте прибор от электрической розетки.

Чистка прибора

- Чистите несъемные части прибора влажной тканевой салфеткой во избежание повреждения покрытия. Вытрите насухо сухой тканевой салфеткой.

Очистка фильтра для кофе

- После каждого использования извлекайте фильтр для кофе из держателя фильтра. Удалите остатки кофе из фильтра для кофе.
- Промойте фильтр для кофе под проточной водой (Рис. 15).

Очистка держателя фильтра

- Извлеките держатель фильтра (J) из его гнезда (Рис. 16).
- Периодически очищайте держатель фильтра губкой или влажной тканевой салфеткой.

Чистка графина



Внимание!

Опасность повреждения стекла графина. Не лейте воду или другие жидкости на стекло графина, когда он горячий.

Обращайтесь с графином с осторожностью. Не ударяйте графин о другие предметы. Опасность повреждения стекла графина. Опасность получения травм из-за острого стекла.

- Помойте графин водой с моющим средством.
- Используйте щетку, чтобы удалить остатки кофе из крышки графина.
- Вытрите насухо сухой тканевой салфеткой.

Очистка бака

- Периодически очищайте бак губкой или влажной тканевой салфеткой.

УДАЛЕНИЕ НАКИПИ

Регулярный уход и очистки защищают и поддерживают исправность прибора в течение более длительного срока, а также значительно снижают риски образования накипи внутри прибора. Если спустя время работа прибора ухудшилась вследствие частого использования очень жесткой и известковой воды, выполните удаление накипи из прибора для восстановления его нормальной работы. Используйте средство для удаления накипи на основе лимонной кислоты. Такое средство можно приобрести в авторизованных центрах технического обслуживания. Производитель не несет никакой ответственности за повреждение внутренних компонентов прибора, возникших в результате использования средств, неподходящих ввиду содержания химических добавок.

Выполняйте удаление накипи один раз в месяц. Если используемая вода очень жесткая и известковая, выполняйте удаление накипи ежемесячно.

- 1 Заполните графин смесью, состоящей из 1 чашки белого уксуса и 3 чашек свежей чистой воды.
- 2 Залейте смесь в бак (B).
- 3 Запустите цикл подачи и дождитесь заполнения половины графина.
- 4 Нажмите кнопку включения (F) (Рис. 8). Прибор выключится.
- 5 Подождите 15 минут.
- 6 Возьмитесь за ручку (H) и снимите графин (G) с нагревательной пластины (E) (Рис. 12).
- 7 Залейте смесь, содержащуюся в графине, в бак.
- 8 Запустите еще один цикл подачи. Дождитесь, пока вся вода будет подана из бака в графин.
- 9 Нажмите кнопку включения (F) (Рис. 8). Прибор выключится.
- 10 Подождите 15 минут. Опорожните графин.
- 11 Наполните бак (B) свежей питьевой водой до уровня MAX (Рис. 3).
- 12 Запустите еще один цикл подачи. Дождитесь, пока вся вода будет подана из бака в графин.
- 13 Нажмите кнопку включения (F) (Рис. 8). Прибор выключится.
- 14 Опорожните графин. Дождитесь остывания горячих частей прибора.
- 15 Помойте компоненты прибора. Следуйте инструкциям, изложенным в параграфе "Чистка и уход".

ВЫВОД ИЗ ЭКСПЛУАТАЦИИ

Для вывода прибора из эксплуатации отсоедините вилку от электрической розетки. Перед утилизацией прибора необходимо рассортировать его части в соответствии с видами материалов, использованных для изготовления прибора, а затем приступить к его утилизации, руководствуясь соответствующими положениями нормативных актов, принятых в стране эксплуатации устройства.

Дата изготовления указана на корпусе изделия в зашифрованном виде SN wk/yrabcdefg,
где wk – неделя производства
уг – год производства
abcdefg – серийный номер изделия

Соответствует требованиям

ТР ТС 004/2011 «О безопасности низковольтного оборудования, утвержден Решением Комиссии Таможенного союза №768 от 16 августа 2011 года

ТР ТС 020/2011 «Электромагнитная совместимость технических средств», утвержден Решением Комиссии Таможенного союза №879 от 9 декабря 2011 года

Информация о сертификации в приложении к гарантийному талону и/или на упаковке изделия.

Только для рынков стран ЕС и России

220-240В~ 50/60Гц 900Вт Класс I IPX0

Сделано в Китае

Импортер: ООО "РуМета"

Юридический адрес: 127473, город Москва, ул. Краснопролетарская, д. 16, строение 11, этаж 2, помещение II, комната 6

Фактический адрес: 127473, город Москва, ул. Краснопролетарская, д. 16, строение 11, этаж 2, помещение II, комната 6

Изготовитель: De' Longhi Appliances Srl /«Делонги Апплаенсис СРЛ» Адрес: 50013 Италия, Флоренция, Кампи Бизенцио, Виа С. Куирико 300.

Список организаций, уполномоченных изготовителем на работу с претензиями потребителей и сервисным обслуживанием, размещен на сайте: <http://www.ariete.net/ru/assistance>

Горячая линия Ariete +7915165611

Товар поставляется в собранном виде, специальных требований к перевозке и хранению не установлено.

Утилизировать в соответствии с законодательством места реализации.

Гарантийный срок 2 года. Срок службы изделия 2 года.

Информация о сертификации в приложении к гарантийному талону и/или на упаковке изделия.

فيما يتعلق بهذا الدليل

تم تصنيع الجهاز وفقاً للمعايير الخاصة الأوروبية السارية، وهو محمي في جميع الأجزاء التي قد تشكل مصدر خطر بالنسبة للمستخدم. اقرأ هذا الدليل بعناية قبل الاستخدام. استخدم الجهاز فقط للاستخدام الذي صُمم من أجله لتجنب الإصابات والأضرار المحتملة. احتفظ بهذا الدليل في متناول يدك للاطلاع عليه في المستقبل. إذا كنت ترغب في بيع هذا الجهاز إلى أشخاص آخرين، فتذكر أن تسلمهم أيضاً هذه التعليمات. تم تمييز المعلومات الواردة في هذا الدليل بالرموز التالية التي تشير إلى:

- ⚠ خطر على الأطفال
- ⚠ تحذير يتعلق بالحروق
- ⚠ خطر بسبب الكهرباء
- ⚠ تنبيه - أضرار مادية
- ⚠ خطر وقوع أضرار لأسباب أخرى

الاستخدام المُخصص

يمكن استخدام الجهاز لتحضير القهوة والشاي. يجب عدم استعمال هذا الجهاز لأغراض تجارية أو صناعية. لا تصرح الشركة المصنعة بأي استخدام آخر للجهاز ولا تتحمل أي مسؤولية عن الأضرار من أي نوع الناجمة عن الاستخدام غير السليم للجهاز ذاته. وبالإضافة إلى ذلك، يؤدي الاستعمال غير الملائم للجهاز إلى إبطال أي شكل من أشكال الضمان.

الأخطار المتبقية

مواصفات تصنيع الجهاز، موضوع هذا المنشور، لا توفر حماية للمستخدم في حالة الملامسة غير المقصودة للماء أو البخار الساخنين.

⚠ تنبيه!
خطر الإصابة بحروق. أثناء عمل الجهاز قد يخرج بخار الماء الساخن أو رذاذه من الدورق. أبعد اليدين والوجه عن الجهاز.

تحذيرات السلامة

اقرأ التعليمات بعناية قبل الاستعمال.

- تم تصميم هذا الجهاز من أجل الاستعمال في بيئات منزلية أو بيئات شبيهة بالبيئات المنزلية، مثل:
 - في أماكن الطهي المُخصصة للعاملين في المتاجر، والمكاتب، وأماكن العمل الأخرى
 - في المزارع
 - في الفنادق، ونزل المبيت والإفطار، والبيئات السكنية الأخرى (للاستعمال من قبل الضيوف).
- لا تستخدم الجهاز لأغراض مختلفة عما هو محدد في الدليل. لا تتحمل الشركة المصنعة أي مسؤولية عن الأضرار الناتجة عن استعمال الجهاز بشكل خاطئ أو لأغراض مختلفة عن الأغراض المبيّنة في هذا الدليل. وبالإضافة إلى ذلك، يؤدي الاستعمال غير الملائم للجهاز إلى إبطال أي شكل من أشكال الضمان.
- يُنصح بالاحتفاظ بمواد التغليف الأصلية، لأن الدعم المجاني لا يشمل الأعطال الناتجة عن تغليف المنتج بمواد غير لائقة أثناء نقله إلى مركز دعم مُعتمد.

- لعدم التأثير سلبيًا على سلامة الجهاز، يجب استخدام قطع الغيار والملحقات الأصلية المعتمدة فقط من الشركة المصنعة.
- يعد الجهاز مطابقًا لللائحة (الاتحاد الأوروبي) رقم ٢٠٠٤/١٩٣٥ الصادرة بتاريخ ٢٧/١٠/٢٠٠٤ الخاصة بالمواد الملامسة للمنتجات الغذائية.

⚠️ خطر على الأطفال

- يمكن استعمال هذا الجهاز من قبل أطفال تزيد أعمارهم عن ٨ سنوات ومن قبل أشخاص من ذوي القدرات الجسدية، أو الحسية، أو الذهنية المحدودة، أو أشخاص لا يمتلكون خبرة أو معرفة بالجهاز، فقط إذا تم الإشراف عليهم من قبل شخص مسؤول عنهم أو إذا تم تدريبهم على استعمال الجهاز بشكل آمن واطلاعهم على التعليمات وعلى الأخطار القائمة أثناء استعمال الجهاز.
- يجب عدم السماح للأطفال باللعب بالجهاز.
- يجب ألا يقوم الأطفال بعمليات تنظيف وصيانة الجهاز التي ينفذها المستخدم إلا إذا كان عمرهم أكبر من ٨ سنوات وتم الإشراف عليهم.
- قم بجعل الجهاز وكابل الإمداد الكهربائي بعيدين دائمًا عن متناول الأطفال الأقل من عمر ٨ سنوات.
- يجب عدم ترك كابل الإمداد الكهربائي متدلي في مكان يمكن الوصول إليه من قبل الأطفال.
- ضع الجهاز في مكان لا يسمح للأطفال بالوصول إلى الأجزاء الساخنة.
- يجب عدم ترك مواد التغليف في متناول الأطفال، لأنها تشكل مصدر خطر محتملة عليهم.
- في حالة ما إذا قررت التخلص من الجهاز، يُنصح بجعله غير صالح للتشغيل من خلال نزع الكابل الكهربائي. كما يوصى باتخاذ التدابير اللازمة، بحيث لا تشكل بعض أجزاء من الجهاز خطر على الأطفال في حالة اللعب به.

⚠️ تحذير يتعلق بالاحتراق

- افصل الجهاز عن مأخذ التيار الكهربائي وانتظر إلى أن تبرد الأجزاء الساخنة قبل القيام بأي عملية من عمليات التنظيف والصيانة.
- الدورق وجسم الجهاز قد يصبحان ساخنين أثناء الاستخدام. أبعد اليدين والوجه عن أجزاء الجهاز الساخنة.
- لا تلمس الدورق وجسم الجهاز أثناء عمل الجهاز أو خلال الدقائق اللاحقة لإطفائه. انتظر إلى حين أن تبرد الأجزاء الساخنة.
- أمسك دائمًا المقبض لخلع الدورق من الجهاز.
- أثناء عمل الجهاز قد يخرج بخار الماء الساخن أو رذاذه من الدورق. أبعد اليدين والوجه عن الجهاز.
- لا تفتح غطاء الخزان أثناء عمل الجهاز وخلال الدقائق اللاحقة لإطفائه. أثناء عمل الجهاز قد يخرج بخار الماء الساخن أو رذاذه من الدورق. أبعد اليدين والوجه عن الجهاز.
- لا تملأ الخزان بالماء أثناء عمل الجهاز وخلال الدقائق اللاحقة لإطفائه. انتظر إلى حين أن تبرد الأجزاء الساخنة.
- تنبيه: سطح ساخن. ⚠️

⚠️ خطر بسبب الكهرباء

- تحقق قبل توصيل الجهاز بالشبكة الكهربائية من أن الجهد المحدد على بطاقة البيانات المُلصقة أسفل الجهاز يتوافق مع الجهد الخاص بالشبكة المحلية.
- قم بتوصيل الجهاز دائمًا بمأخذ كهربائي مؤرض.
- قد يؤدي استعمال وصلات الإطالة الكهربائية غير المعتمدة من جهة الصنع إلى وقوع أضرار وحوادث.
- لا تسحب مطلقًا كابل الإمداد الكهربائي أو الجهاز ذاته لفصل القابس عن المأخذ الكهربائي.
- يجب عدم ملامسة الأجزاء الخاضعة للجهد الكهربائي للماء: خطر حدوث دائرة قصر وصدمة كهربائية أو أيهما.
- يجب عدم ترك كابل الإمداد الكهربائي ملامسًا للأجزاء الحادة أو الحواف الحادة.
- تأكد من أن كابل الإمداد الكهربائي لا يتلامس مع الأسطح الساخنة.

- أفضل الجهاز عن مأخذ التيار الكهربائي وانتظر إلى أن تبرد الأجزاء الساخنة قبل القيام بأي عملية من عمليات التنظيف والصيانة.
- أفضل الجهاز عن مأخذ التيار الكهربائي قبل ملء الخزان بالماء.
- لا تغمر الجهاز، والقابس، وكابل الإمداد الكهربائي مطلقاً في الماء أو في سوائل أخرى.
- يجب عدم استخدام الجهاز بأيدي مبللة أو حافي القدمين.
- لا تضع الجهاز بالقرب من أسطح رطبة أو عليها (مثل الحوض).
- في حالة عدم استخدام الجهاز، ولو لفترة قصيرة من الوقت، يجب إيقاف تشغيله وفصل كابل الإمداد الكهربائي دائماً من المأخذ الكهربائي.
- لا تترك الجهاز بدون مراقبة أثناء توصيله بالشبكة الكهربائية.

⚠ تنبيه - أضرار مادية

- يجب استخدام الجهاز وتركه على سطح ثابت أثناء الراحة.
- لا تضع الجهاز على أسطح ساخنة جداً أو بالقرب من اللهب المكشوف خوفاً من تلف طبقة الطلاء الخارجي.
- فك كابل الإمداد الكهربائي بالكامل قبل استعمال الجهاز.
- لا تضع أبداً أشياء أعلى غطاء الخزان.
- خطر كسر زجاج الدورق. لا تسكب ماء أو سوائل أخرى على زجاج الدورق عندما يكون ساخناً.
- أثناء تنفيذ عمليات ملء الخزان، لا تستخدم مياه غازية أو ساخنة أو فاترة أو أي سائل آخر قد يؤدي إلى إتلاف الجهاز.
- لا تضع في الفلتر مواد مختلفة عن البن المطحون.
- لا تقم بتشغيل الجهاز جافاً، بدون ماء. قد تحترق المضخة.
- لا تستخدم الدورق إلا مع الجهاز المرفق. لا تستخدم الدورق على مواقد أو مصادر أخرى للحرارة. لا تستخدم الدورق في فرن الميكروويف.
- تعامل مع الدورق بحرص. لا تجعل الدورق يصطدم بأشياء أخرى. خطر كسر زجاج الدورق. خطر حدوث إصابات بدنية ناتجة عن الزجاج الحاد.
- لا تستخدم الدورق، إن كان الزجاج أو المقبض يبدو عليهما الكسر أو التلف.
- لا تضع الدورق عندما يكون فارغاً على أسطح ساخنة أو باردة أو مبللة.
- لا تترك الجهاز معرضاً للعوامل الجوية (على سبيل المثال الأمطار، الشمس).
- بعد فصل قابس الإمداد الكهربائي وبعد أن تبرد الأجزاء الساخنة، يجب تنظيف الجهاز فقط بواسطة قطعة قماش غير كاشطة بعد ترطيبها بإضافة قطرات قليلة من منظف محايد غير أكال. لا تستخدم أبداً المذيبات التي تلحق الضرر بالبلاستيك.

⚠ خطر وقوع أضرار لأسباب أخرى

- أمسك جسم الجهاز لرفعه.
- أفرغ الخزان والدورق دائماً قبل تحريك الجهاز.
- أفضل الجهاز دائماً عن مأخذ التيار الكهربائي قبل تركيب أو فك المكونات الفردية.
- ضع الجهاز على سطح مستو، ومستقر، ومقاوم لدرجات الحرارة العالية.
- ضع الجهاز في بيئة نظيفة ومضاءة بشكل كافٍ مع مقبس كهربائي يسهل الوصول إليه.
- ضع الجهاز على مسافة ١٠ سم على الأقل من الجدران، أو الأثاث، أو الأجهزة الأخرى.
- يجب عدم استعمال الجهاز في حالة سقوطه على الأرض أو في حالة وجود أضرار مرئية عليه. لا تستخدم الجهاز إذا كان كابل الإمداد الكهربائي أو القابس به تلف، أو إذا كان الجهاز نفسه به عيب. يجب أن يقوم بتنفيذ كافة التوصيلات، بما في ذلك استبدال كابل الإمداد الكهربائي، مركز دعم أرييتي "Ariete" فقط أو فنيو أرييتي "Ariete" المرخصين، من أجل تجنب كافة المخاطر.

للتخلص من المنتج بالشكل الصحيح، وفقًا لما ينص عليه التوجيه الأوروبي رقم 12/2019/EU، يرجى ق قراءة النشرة المرفقة مع المنتج.

• احتفظ دائمًا بهذه التعليمات.

وصف الجهاز

A - غطاء الخزان	G - الدورق
B - الخزان	H - مقبض الدورق
C - مؤشر مستوى الماء	I - غطاء الدورق
D - فوهة الإمداد	J - حامل الفلتر
E - لوح التسخين	K - فلتر القهوة
F - زر التشغيل المزود بمؤشر عمل الجهاز	L - مكياال

بيانات فنية

- تحتوي بطاقة البيانات الموجودة أسفل قاعدة استناد الجهاز على البيانات التالية المتعلقة بتعريف الجهاز:
- الشركة المصنعة وعلامة جودة الاتحاد الأوروبي CE
 - الموديل [Mod].
 - الرقم المسلسل [SN]
 - جهد الشبكة الكهربائية [فولت V] والتردد [هرتز Hz]
 - القدرة الكهربائية المستهلكة [وات W]
 - الرقم المجاني لخدمة الدعم
- في حالة مراجعة مركز صيانة مرخص، يرجى ذكر الموديل والرقم المسلسل.

قبل الاستعمال

١ قم بإزالة مواد التغليف وتحقق من وجود جميع المكونات.

تحقق من أن الجهد المحدد على بطاقة البيانات المُلصقة أسفل الجهاز يطابق الجهد الخاص بالشبكة المحلية.

تنبيه! 

ضع الجهاز على مسافة ١٠ سم على الأقل من الجدران، أو الأثاث، أو الأجهزة الأخرى.

تنبيه! 

لا تغمر الجهاز، والقابس، وكابل الإمداد الكهربائي مطلقًا في الماء أو في سوائل أخرى.

افصل الجهاز عن مأخذ التيار الكهربائي قبل ملء الخزان بالماء.

تنبيه! 

افصل الجهاز دائمًا عن مأخذ التيار الكهربائي قبل تركيب أو فك المكونات الفردية.

٢ ضع الجهاز على سطح مستوٍ، ومستقر، ومقاوم لدرجات الحرارة العالية.

٣ فك كابل التغذية الكهربائية بشكل كامل.

قبل استخدام الجهاز لأول مرة، يجب تنظيف الأجزاء القابلة لللفك التي تتلامس مع الأطعمة.

٤ اغسل مكونات الجهاز. اتبع الإرشادات الواردة في فقرة «التنظيف والصيانة».

تنظيف الدوائر الداخلية

قبل استعمال الجهاز لأول مرة، أو بعد فترة من عدم الاستعمال، نفذ دورة لتنظيف الدوائر الداخلية.

اخلع فلتر القهوة من حامل الفلتر، لتنفيذ تنظيف الدوائر الداخلية.

١ افتح غطاء (A) الخزان (الشكل ٢).

٢ املأ الخزان (B) بماء طبيعي بارد حتى مستوى الحد الأقصى (الشكل ٣).

لا تملأ الخزان أبداً بما يزيد عن المستوى المحدد بعلامة الحد الأقصى «MAX».

٣ ضع حامل الفلتر (J) في مكانه (الشكل ٤).

٤ أغلق غطاء (A) الخزان (الشكل ٥).

٥ ضع الدورق (G) على لوح التسخين (E). تأكد من أن فوهة الإمداد (D)

في الموضع السليم على غطاء (I) الدورق (الشكل ٦).

٦ ادخل القابس في مأخذ التيار الكهربائي (الشكل ٧).

٧ اضغط على زر التشغيل (F) (الشكل ٨). يتم تشغيل مؤشر عمل الجهاز. سيبدأ الجهاز في الإمداد بالماء الساخن. انتظر حتى يخرج كل الماء الموجود في الخزان ويصبح داخل الدورق.

٨ افصل الجهاز عن مأخذ التيار الكهربائي.

٩ كرر العملية مرة ثانية. انتظر حتى يخرج كل الماء الموجود في الخزان ويصبح داخل الدورق.

في نهاية عملية الإمداد سيكون الجهاز جاهزاً للاستعمال.

كيفية تحضير القهوة

تنبيه!



افصل الجهاز عن مأخذ التيار الكهربائي قبل ملء الخزان بالماء.

١ افتح غطاء (A) الخزان (الشكل ٢).

مؤشر مستوى الماء (C) يحتوي على مقياس مدرج، من ٤ إلى ١٢: كل رقم يوازي عدد فناجين القهوة (٤ يعني ٤ فناجين قهوة، و١٢ يعني ١٢ فناجين قهوة).

٢ املأ الخزان (B) بالماء حتى مستوى المطلوب (الشكل ٣).

تنبيه!



لا تستخدم الدورق، إن كان الزجاج أو المقبض يبدو عليهما الكسر أو التلف. خطر كسر زجاج الدورق. خطر

حدوث إصابات بدنية ناتجة عن الزجاج الحاد.

لا تضح أبداً أشياء أعلى غطاء الخزان.

٣ ضع حامل الفلتر (J) في مكانه (الشكل ٤).

٤ ضع فلتر القهوة (K) في حامل الفلتر (J) (الشكل ٩).

٥ قم بقياس البُن في فلتر القهوة (الشكل ١٠). فنجان قهوة واحد يعادل مكبال من مسحوق البُن.

٦ أغلق غطاء (A) الخزان (الشكل ٥).

٧ ضع الدورق (G) على لوح التسخين (E). تأكد من أن فوهة الإمداد (D)

في الموضع السليم على غطاء (I) الدورق (الشكل ٦).

٨ ادخل القابس في مأخذ التيار الكهربائي (الشكل ٧).

٩ اضغط على زر التشغيل (F) (الشكل ٨). يتم تشغيل مؤشر عمل الجهاز. سيبدأ الجهاز في الإمداد بالماء الساخن.



تنبيه!

خطر الإصابة بحروق. الدورق وجسم الجهاز قد يصبحان ساخنين أثناء الاستخدام. أبعاد اليدين والوجه عن أجزاء الجهاز الساخنة.

لا تلمس الدورق وجسم الجهاز أثناء عمل الجهاز أو خلال الدقائق اللاحقة لإطفائه. انتظر إلى حين أن تبرد الأجزاء الساخنة.

خطر الإصابة بحروق. لا تفتح غطاء الخزان أثناء عمل الجهاز وخلال الدقائق اللاحقة لإطفائه. أثناء عمل الجهاز قد يخرج بخار الماء الساخن أو رذاذه من الدورق. أبعاد اليدين والوجه عن الجهاز.

- إذا أردت سكب قهوة في الفنجان أثناء عملية الإمداد، فارفع الدورق عن لوح التسخين. سيوقف الجهاز عملية الإمداد لمدة ٣٠ ثانية.

لا ترفع الدورق عن لوح التسخين أثناء عملية الإمداد لمدة تتجاوز ٣٠ ثانية. فبعد ٣٠ ثانية سيستأنف الجهاز عملية الإمداد، وستخرج القهوة من فوهة الإمداد مجددًا.

- اسكب القهوة الساخنة في الفنجان (الشكل ١٣).

- ضع الدورق مجددًا على لوح التسخين.

١٠ انتظر حتى تنتهي عملية الإمداد (الشكل ١١).

١١ اضغط على زر التشغيل (F) (الشكل ٨). سينطفئ الجهاز. ستنشط تلقائيًا وظيفة الحفاظ على الحرارة.

١٢ أمسك المقبض (H) وارفع الدورق (G) عن لوح التسخين (E) (الشكل ١٢).

١٣ اسكب القهوة الساخنة في الفنجان (الشكل ١٣).

بدلاً من ذلك، اترك الدورق على لوح التسخين لإبقاء القهوة ساخنة.

وظيفة الحفاظ على الحرارة

عندما تنتهي عملية الإمداد، تنشط تلقائيًا وظيفة الحفاظ على الحرارة. يستمر عمل وظيفة الحفاظ على الحرارة لمدة ٣٠ دقيقة.

كيفية استعمال الجهاز مجددًا لتحضير مشروب قهوة آخر



تنبيه!

خطر الإصابة بحروق. لا تلمس الدورق وجسم الجهاز أثناء عمل الجهاز أو خلال الدقائق اللاحقة لإطفائه.

لا تفتح غطاء الخزان أثناء عمل الجهاز وخلال الدقائق اللاحقة لإطفائه. انتظر إلى حين أن تبرد الأجزاء الساخنة.

- اخلع فلتر القهوة (K) من حامل الفلتر (J) (الشكل ١٤).

- تخلص من بقايا البُن الموجودة في فلتر القهوة.

- اتبع الإجراء الموضح في فقرة «كيفية تحضير القهوة».

وظيفة إيقاف التشغيل الذاتي

تنشط وظيفة إيقاف التشغيل الذاتي تلقائيًا بعد ٤٠ دقيقة تقريبًا من عدم استعمال الجهاز. تجعل هذه الوظيفة الجهاز في وضع الاستعداد، وتوقف وظيفة التسخين.

نصائح مفيدة لتحضير قهوة جيدة

- نظف الجهاز بانتظام للحصول على قهوة لذيدة. اتبع الإرشادات الواردة في فقرة «التنظيف والصيانة».

- املاً الخزان دائماً بماء بارد ونظيف.

- درجة الطحن لها تأثير على زيادة أو تقليل قوة مذاق القهوة. اختر

الطحن الناعم للحصول على قهوة أغنى وأكثر تماسكًا.

- احفظ مسحوق البُن في مكان جاف وبارد. أغلق بإحكام عبوات البُن التي فتحتها، واحفظها في الثلاجة.

- قم بشراء حبوب البُن واطحنها قبل الاستخدام، للحصول على قهوة ذات مذاق مثالي.

- القهوة المُعدّاد تسخينها لا تتمتع بمذاق جيد. تصل القهوة إلى أفضل مذاق لها بعد الإمداد مباشرةً.
- وجود قطرات قليلة من الزيت على سطح القهوة قد ينتج عن الاستعمال المطول لأخلاق محمصة: نظف الجهاز بانتظام.

التنظيف والصيانة

يسمح التنظيف المنتظم واليومي بالحفاظ على كفاءة الجهاز ويطيل من عمره.



تنبيه

خطر التعرض إلى صدمة كهربائية. لا تغمر الجهاز، والقابس، وكابل الإمداد الكهربائي مطلقاً في الماء أو في سوائل أخرى.



تنبيه!

افصل الجهاز عن مأخذ التيار الكهربائي وانتظر إلى أن تبرد الأجزاء الساخنة قبل القيام بأي عملية من عمليات التنظيف والصيانة.



تنبيه!

لا تستخدم منظفات كاشطة أو أدوات معدنية لتجنّب خدش وتلف طبقة الطلاء. لا تستخدم أبداً المذيبات التي تلحق الضرر بالبلاستيك.
لا تغسل مكونات الجهاز أبداً داخل غسالة الأطباق.



تنبيه!

افصل الجهاز دائماً عن مأخذ التيار الكهربائي قبل تركيب أو فك المكونات الفردية.

تنظيف الجهاز

- نظف الأجزاء الثابتة من الجهاز باستخدام قطعة قماش مُبللة وغير كاشطة لتجنب إتلاف طبقة الطلاء الخارجي. جفّف بواسطة قطعة قماش جافة.

تنظيف فلتر القهوة

- اخلع فلتر القهوة من حامل الفلتر بعد كل استعمال. تخلص من بقايا البُن الموجودة في فلتر القهوة.
- اغسل فلتر القهوة تحت الماء الجاري (الشكل ١٥).

تنظيف حامل الفلتر

- اخلع حامل الفلتر (J) من مكانه (الشكل ١٦).
- نظف حامل الفلتر دورياً باستعمال إسفنجة أو قطعة قماش رطبة.

تنظيف الدورق



تنبيه!

- خطر كسر زجاج الدورق. لا تسكب ماء أو سوائل أخرى على زجاج الدورق عندما يكون ساخناً.
- تعامل مع الدورق بحرص. لا تجعل الدورق يصطدم بأشياء أخرى. خطر كسر زجاج الدورق. خطر حدوث إصابات بدنية ناتجة عن الزجاج الحاد.
- اغسل الدورق بالماء والصابون.
- استخدم فرشاة أسنان لإزالة أي بقايا للبُن من غطاء الدورق.
- جفّف بواسطة قطعة قماش جافة.

تنظيف الخزان

- نظف الخزان دورياً باستعمال إسفنجة أو قطعة قماش رطبة.

إزالة الترسبات الكلسية

الصيانة الجيدة والتنظيف المنتظم يحافظان على الجهاز ويقيان على كفاءته لفترة أطول، ما يحد بشكل كبير من مخاطر تكون الترسبات الكلسية في الجهاز. إذا تضررت وظائف الجهاز بعد فترة من الوقت بسبب الاستعمال المتكرر للماء العسير والمحتوي على الكثير من الكلس، فيجب العمل على إزالة الترسبات الكلسية من الجهاز لإزالة الخلل. استعمال منتج مزيل للترسبات الكلسية مكون بشكل أساسي من حمض الستريك. يمكن العثور على هذا المنتج بسهولة في مراكز الدعم المعتمدة. لا تتحمل الشركة المصنعة أي مسؤولية عن الأضرار التي تلحق بالمكونات الداخلية للجهاز والناجمة عن استعمال منتجات غير مطابقة نتيجة لوجود إضافات كيميائية.

نفذ عملية إزالة الترسبات الكلسية مرة واحدة في الشهر. إن كان الماء المُستخدَم شديد العسر ويحتوي على الكثير من الكلس، فنفذ عملية إزالة الترسبات الكلسية كل أسبوعين.

١ املاً الدورق بمزيج مكون من فنجان من الخل الأبيض و٣ فناجين من الماء البارد والتنظيف.

٢ اسكب المزيج في الخزان (B).

٣ ابدأ دورة الإمداد، وانتظر حتى يمتلئ نصف الدورق.

٤ اضغط على زر التشغيل (F) (الشكل ٨). سينطفئ الجهاز.

٥ انتظر لمدة ١٥ دقيقة.

٦ أمسك المقبض (H) وارفع الدورق (G) عن لوح التسخين (E) (الشكل ١٢).

٧ اسكب المزيج الموجود في الدورق داخل الخزان.

٨ ابدأ دورة إمداد أخرى. انتظر حتى يخرج كل الماء الموجود في الخزان ويصبح داخل الدورق.

٩ اضغط على زر التشغيل (F) (الشكل ٨). سينطفئ الجهاز.

١٠ انتظر لمدة ١٥ دقيقة. أفرغ الدورق.

١١ املاً الخزان (B) بماء طبيعي بارد حتى مستوى الحد الأقصى (الشكل ٣).

١٢ ابدأ دورة إمداد أخرى. انتظر حتى يخرج كل الماء الموجود في الخزان ويصبح داخل الدورق.

١٣ اضغط على زر التشغيل (F) (الشكل ٨). سينطفئ الجهاز.

١٤ أفرغ الدورق. انتظر إلى حين أن تبرد الأجزاء الساخنة.

١٥ اغسل مكونات الجهاز. اتبع الإرشادات الواردة في فقرة «التنظيف والصيانة».

إيقاف الماكينة عن العمل

في حالة إيقاف الجهاز عن العمل، افصل قابس الإمداد الكهربائي عن مأخذ التيار. في حالة التخلّص من الجهاز بعد انتهاء عمره، يجب فصل المواد المستخدمة في تصنيعه عن بعضها والتخلص منها حسب تركيبها وحسب أحكام القوانين السارية في بلد الاستعمال.

ПРО ЦЕЙ ПОСІБНИК

Прилад створений із дотриманням вимог діючих європейських стандартів та захищений у всіх потенційно небезпечних для користувача місцях. Уважно прочитайте цей посібник перед використанням. Використовуйте прилад виключно за цільовим призначенням, для якого він був розроблений, щоб запобігти нещасним випадкам і заподіяння шкоди. Зберігайте цей посібник у доступному місці для консультацій у майбутньому. За наміру передати цей прилад іншому користувачу пам'ятайте, що разом з приладом повинна бути передана і ця інструкція. Інформація, викладена у цьому посібнику, позначена наступними символами, які означають:



Небезпека для дітей



Застереження про опіки



Небезпека, пов'язана з електричним струмом



Увага - ризик заподіяння матеріальних збитків



Небезпека збитків, обумовлених іншими причинами

ЦІЛЬОВЕ ПРИЗНАЧЕННЯ

Прилад може використовуватися для приготування кави та чаю.

Цей прилад не повинен використовуватись у комерційних або промислових цілях.

Виробник не передбачив будь-яке інше використання цього приладу, це звільняє його від відповідальності за збитки будь-якого характеру, спричинені неналежним використанням приладу.

Крім того, неналежне використання приладу скасовує гарантію у всіх її проявах.

ЗАЛИШКОВІ РИЗИКИ

Конструктивні характеристики приладу, про який йдеться у цьому посібнику, не дозволяють захистити користувача від випадкового контакту з гарячою парою або водою.



Увага!

Небезпека опіків. Під час роботи приладу з графина може виходити пара або бризки гарячої води. Тримайте руки і обличчя на безпечній відстані від приладу.

ПРАВИЛА ТЕХНІКИ БЕЗПЕКИ

УВАЖНО ПРОЧИТАЙТЕ ІНСТРУКЦІЇ ПЕРЕД ПОЧАТКОМ ВИКОРИСТАННЯ.

- Прилад призначений для використання у побутових домашніх умовах та в умовах, близьких до домашніх, як наприклад:
 - на кухнях, призначених для персоналу магазинів, офісів та інших професійних закладів;
 - у господарствах;
 - у номерах готелів, мотелів, у готелях типу bed & breakfast та у інших житлових структурах (для використання постояльцями).

- Не використовуйте прилад для інших цілей, ніж ті, що описані в цьому посібнику. Виробник відхиляє відповідальність за неправильне використання або за використання, непередбачене у цьому посібнику. Крім того, неналежне використання приладу скасовує гарантію у всіх її проявах.
- Рекомендується зберігати оригінальну упаковку, оскільки безкоштовні сервісні послуги не передбачені у випадку поломок, спричинених неналежною упаковкою виробу під час транспортування до Авторизованого сервісного центру.
- Щоб не порушити безпечність приладу, використовуйте виключно оригінальні запчастини та комплектуючі, схвалені самим виробником.
- Прилад відповідає вимогам Регламенту (ЄС) № 1935/2004 від 27.10.2004 щодо матеріалів, які контактують з харчовими продуктами.



Небезпека для дітей

- Приладом можуть користуватися діти старше 8 років та особи з обмеженими фізичними, сенсорними та ментальними можливостями або з недостатнім досвідом і знаннями, тільки якщо вони перебувають під наглядом відповідальної особи або якщо пройшли належний інструктаж та усвідомлюють ризики, пов'язані з використанням приладу.
- Дітям забороняється гратися з приладом.
- Операції очистки і технічного обслуговування, описані у цьому посібнику, не повинні виконуватися дітьми, які не досягли віку старше 8 років і не перебувають під наглядом.
- Тримайте прилад та кабель живлення недоступними для дітей віком менше 8 років.
- Не залишайте кабель живлення звисати у місцях, де його може схопити дитина.
- Розташуйте прилад таким чином, щоб діти не могли дістатися до гарячих частин.
- Не залишайте елементи упаковки у зоні досяжності для дітей, оскільки ці матеріали є потенційним джерелом небезпеки.
- Якщо ви вирішите утилізувати цей прилад у якості відходів, рекомендується зробити його непридатним для використання, відрізавши кабель живлення. Крім того, рекомендується знешкодити ті частини приладу, які можуть становити ризик, особливо для дітей, які можуть використовувати прилад для ігор.



Застереження про опіки

- Від'єднайте прилад від електричної розетки і дочекайтеся охолодження гарячих частин, перш ніж виконувати будь-які операції чистки і технічного обслуговування.
- Графин і корпус приладу можуть нагріватися під час використання. Тримайте руки і обличчя на безпечній відстані від гарячих частин приладу.
- Не торкайтеся до графина і корпусу приладу під час роботи приладу та про-

тягом декількох хвилин після його вимкнення. Дочекайтеся охолодження гарячих частин.

- Завжди беріться за ручку, щоб зняти графин з приладу.
- Під час роботи приладу з графина може виходити пара або бризки гарячої води. Тримайте руки і обличчя на безпечній відстані від приладу.
- Не відкривайте кришку баку під час роботи приладу та протягом декількох хвилин після його вимкнення. Під час роботи приладу з графина може виходити пара або бризки гарячої води. Тримайте руки і обличчя на безпечній відстані від приладу.
- Не наповнюйте бак водою під час роботи приладу та протягом декількох хвилин після його вимкнення. Дочекайтеся охолодження гарячих частин.
-  Увага: гаряча поверхня.



Небезпека, пов'язана з електричним струмом

- Перш ніж під'єднати прилад до електричної мережі, переконайтеся, що напруга, що вказана на ідентифікаційній табличці на нижній частині приладу, відповідає напрузі місцевої мережі електричного живлення.
- Завжди підключайте прилад до розетки із заземленням.
- Використання електричних подовжувачів, несхвалених виробником приладу, може призвести до збитків або нещасних випадків.
- Ніколи не тягніть за кабель живлення або за сам прилад, щоб від'єднати вилку від електричної розетки.
- Не допускайте потрапляння води на частини під напругою: ризик короткого замикання і/або враження електричним струмом.
- Не дозволяйте кабелю живлення контактувати із гострими предметами або краями.
- Кабель живлення не повинен контактувати з гарячими поверхнями.
- Від'єднайте прилад від електричної розетки і дочекайтеся охолодження гарячих частин, перш ніж виконувати будь-які операції чистки і технічного обслуговування.
- Від'єднайте прилад від електричної розетки, перш ніж наповнювати бак водою.
- Категорично забороняється занурювати прилад, вилку і електричний кабель у воду або ніші рідини.
- Не використовуйте прилад мокрими руками або босоніж.
- Не розташовуйте прилад поблизу або на вологих поверхнях (наприклад, на раковині).
- Якщо прилад не використовується, навіть протягом коротких періодів часу, вимкніть його і від'єднайте вилку кабелю живлення від електричної розетки.
- Не залишайте прилад без нагляду, коли він під'єднаний до електричної мережі.



Увага - ризик заподіяння матеріальних збитків

- Прилад повинен використовуватися і залишатися на стійкій поверхні.
- Не ставте прилад на дуже гарячі поверхні або поблизу джерел відкритого вогню, щоб уникнути пошкодження обшивки корпусу.
- Перед використанням завжди повністю розмотуйте кабель живлення.
- Ніколи не кладіть предмети на кришку бака.
- Небезпека поломки скла графіна. Не лийте воду або інші рідини на скло графіна, коли він гарячий.
- Для наповнення бака не використовуйте газовану, гарячу або теплу воду, або будь-яку іншу рідину, що може пошкодити прилад.
- Категорично забороняється засипати у фільтр речовини, які не є меленою кавою.
- Не вмикайте прилад для, якщо він порожній, без води. Насос може згоріти.
- Використовуйте графин тільки в поєднанні з приладом, що постачається. Забороняється використовувати графин на плитах або інших джерелах тепла. Забороняється використовувати графин у мікрохвильовій печі.
- Поводьтеся з графином обережно. Не вдаряйте графин об інші предмети. Небезпека поломки скла графіна. Небезпека отримання травм внаслідок пошкодження гострого скла.
- Не використовуйте графин, якщо скло або ручка тріснули або пошкоджені.
- Не ставте порожній графин на гарячі, холодні або вологі поверхні.
- Не залишайте прилад під дією атмосферних явищ (наприклад, дощ, сонце).
- Після того, як вилка електричного живлення була від'єднана і гарячі частини приладу охолонули, прилад можна чистити виключно неабразивною ганчіркою, злегка змоченою у водяному розчині декількох капель нейтрального і неагресивного мийного засобу. Забороняється користуватися розчинниками, що здатні пошкодити пластик.



Небезпека збитків, обумовлених іншими причинами

- Щоб підняти прилад, беріться за його корпус.
- Перед переміщенням приладу завжди спорожняйте графин.
- Завжди від'єднуйте прилад від електричної розетки, перш ніж встановлювати або знімати окремі компоненти.
- Поставте прилад на рівну, стійку і витривалу до температур поверхню.
- Розташуйте прилад у добре освітленому чистому місці із зручним доступом до електричної розетки.
- Розташуйте прилад на відстані мінімум 10 см від стін, меблів або інших приладів.
- Пристрій не повинен використовуватися після падіння або якщо присутні ознаки пошкоджень. Не користуйтеся приладом, якщо кабель живлення чи вилка пошкоджені, або якщо сам прилад несправний. Усі операції з ремон-

ту, включно з заміною кабелю живлення, повинні виконуватися виключно сервісним центром «Ariete» або уповноваженими технічними спеціалістами «Ariete», щоб запобігти будь-яким ризикам.

 Для правильної утилізації виробу відповідно до Європейської директиви 2012/19/ЄС слід прочитати спеціальну пам'ятку, що додається до виробу.

• ЗБЕРІГАЙТЕ ЦЮ ІНСТРУКЦІЮ.

ОПИС ПРИЛАДУ

A - Кришка бака	G - Графин
B - Бак	H - Ручка графина
C - Індикатор рівня води	I - Кришка графина
D - Носик подачі	J - Держак фільтра
E - Пластина нагріву	K - Фільтр для кави
F - Кнопка ввімкнення з індикатором роботи	L - Мірка

Ідентифікаційні дані

На табличці, яка знаходиться під опорною підставкою приладу, нанесені такі ідентифікаційні данні приладу:

- виробник і маркування CE
- модель [Mod.]
- серійний № [SN]
- електрична напруга живлення [В] і частота [Гц]
- споживана потужність [Вт]
- номер безкоштовної сервісної лінії

У випадку можливого звернення до авторизованих Сервісних центрів вкажіть модель і серійний номер.

ПЕРЕД ПОЧАТКОМ ВИКОРИСТАННЯ

1 Зніміть пакувальний матеріал і перевірте наявність всіх компонентів.

Переконайтеся, що напруга, що вказана на ідентифікаційній табличці на нижній частині приладу, відповідає напрузі місцевої мережі електричного живлення.



Увага!

Розташуйте прилад на відстані мінімум 10 см від стін, меблів або інших приладів.



Увага!

Категорично забороняється занурювати прилад, вилку і електричний кабель у воду або ніші рідини.

Від'єднайте прилад від електричної розетки, перш ніж наповнювати бак водою.



Увага!

Завжди від'єднайте прилад від електричної розетки, перш ніж встановлювати або знімати окремі компоненти.

2 Поставте прилад на рівну, стійку і витривалу до температур поверхню.

3 Повністю розмотайте кабель живлення.

Перед першим використанням приладу помийте знімні компоненти, які контактують з харчовими продуктами.

4 Промийте компоненти приладу. Дотримуйтесь інструкцій, наведених у параграфі "Чистка і догляд".

ІНСТРУКЦІЇ З ВИКОРИСТАННЯ

Чистка внутрішніх контурів

Перед першим використанням або після довготривалого простою приладу виконайте цикл очистки внутрішніх контурів.

Щоб очистити внутрішні контури, дістаньте фільтр для кави з держака фільтра.

- 1 Відкрийте кришку (A) баку (Рис. 2).
- 2 Наповніть бак (B) свіжою питною водою до рівня MAX (Рис. 3).

Забороняється наповнювати бак вище рівня MAX.

- 3 Вставте держак фільтра (J) у його гніздо (Рис. 4).
 - 4 Закрийте кришку (A) баку (Рис. 5).
 - 5 Встановіть графин (G) на підставку живлення (E). Переконайтеся, що носик подачі (D) правильно розташований над кришкою (I) графина (Рис. 6).
 - 6 Вставте вилку в електричну розетку (Рис. 7).
 - 7 Натисніть кнопку ввімкнення (F) (Рис. 8). Ввімкнеться індикатор роботи. Прилад починає подачу гарячої води. Дочекайтеся, поки вся вода з бака буде подана у графин.
 - 8 Від'єднайте прилад від електричної розетки.
 - 9 Повторіть операцію вдруге. Дочекайтеся, поки вся вода з бака буде подана у графин.
- Після закінчення процесу подачі прилад готовий до використання.

Приготування кави



Увага!

Від'єднайте прилад від електричної розетки, перш ніж наповнювати бак водою.

- 1 Відкрийте кришку (A) баку (Рис. 2).

Індикатор рівня води (C) має градуйовану шкалу від 4 до 12: кожне число відповідає кількості чашок кави (4 для 4 чашок кави і 12 для 12 чашок кави).

- 2 Наповніть бак (B) водою до бажаного рівня (Рис. 3).



Увага!

Не використовуйте графин, якщо скло або ручка тріснули або пошкоджені. Небезпека поломки скла графина. Небезпека отримання травм внаслідок пошкодження гострого скла.

Ніколи не кладіть предмети на кришку бака.

- 3 Вставте держак фільтра (J) у його гніздо (Рис. 4).
- 4 Вставте фільтр для кави (K) у держак фільтра (J) (Рис. 9).
- 5 Покладіть потрібну порцію кави у фільтрі для кави (Рис. 10). Для однієї чашки кави потрібно використати одну мірку меленої кави.

- 6 Закрийте кришку (А) баку (Рис. 5).
- 7 Встановіть графин (G) на підставку живлення (Е). Переконайтеся, що носик подачі (D) правильно розташований над кришкою (I) графина (Рис. 6).
- 8 Вставте вилку в електричну розетку (Рис. 7).
- 9 Натисніть кнопку ввімкнення (F) (Рис. 8). Ввімкнеться індикатор роботи. Прилад починає подачу гарячої води.



Увага!

Небезпека опіків. Графин і корпус приладу можуть нагріватися під час використання. Тримайте руки і обличчя на безпечній відстані від гарячих частин приладу.

Не торкайтеся до графина і корпусу приладу під час роботи приладу та протягом декількох хвилин після його вимкнення. Дочекайтеся охолодження гарячих частин.

Небезпека опіків. Не відкривайте кришку баку під час роботи приладу та протягом декількох хвилин після його вимкнення. Під час роботи приладу з графина може виходити пара або бризки гарячої води. Тримайте руки і обличчя на безпечній відстані від приладу.

- Якщо ви бажаєте, щоб під час процесу подачі кава потрапляла у чашку, зніміть графин з нагрівальної пластини. Прилад зупиняє процес подачі на 30 секунд.

Не знімайте графин з нагрівальної пластини під час процесу подачі більше, ніж на 30 секунд. Через 30 секунд прилад відновить подачу, а кава знову почне виходити з носика подачі.

- Налийте гарячу каву у чашку (Рис. 13).
 - Встановіть графин назад на підставку живлення.
- 10 Дочекайтеся закінчення подачі (Рис. 11).
 - 11 Натисніть кнопку ввімкнення (F) (Рис. 8). Прилад вимикається. Функція підтримання тепла активується автоматично.
 - 12 Візьміться за ручку (H) і зніміть графин (G) з нагрівальної пластини (Е) (Рис. 12).
 - 13 Налийте гарячу каву у чашку (Рис. 13).

У якості альтернативи залиште графин на нагрівальній пластині, щоб кава залишалася теплою.

Функція підтримання тепла

Після закінчення процесу подачі функція підтримання тепла активується автоматично. Функція підтримання тепла залишається активною протягом 30 хвилин.

Як повторно використовувати прилад, щоб приготувати більше кави



Увага!

Небезпека опіків. Не торкайтеся до графина і корпусу приладу під час роботи приладу та протягом декількох хвилин після його вимкнення.

Не відкривайте кришку баку під час роботи приладу та протягом декількох хвилин після його вимкнення. Дочекайтеся охолодження гарячих частин.

- Витягніть фільтр для кави (K) з держака фільтра (J) (Рис. 14).
- Видаліть залишки кави з фільтра для кави.
- Дотримуйтесь процедури, що описана у параграфі «Приготування кави».

Функція автоматичного вимкнення

Функція автоматичного вимкнення активується автоматично після приблизно 40 хвилин простою приладу. Ця функція переводить прилад в режим очікування та вимикає функцію нагріву.

КОРИСНІ ПОРАДИ ДЛЯ ПРИГОТУВАННЯ СМАЧНОЇ КАВИ

- Щоб готувати смачну каву, регулярно очищайте прилад. Дотримуйтесь інструкцій, наведених у параграфі "Чистка і догляд".
- Завжди наповнюйте бак свіжою чистою водою.
- Ступінь помелу впливає на смак кави: кава може бути міцнішою або слабшою. Щоб приготувати каву з повним і насиченим смаком, використовуйте каву дрібного помелу.
- Зберігайте мелену каву у прохолодному сухому місці. Щільно запечатуйте відкриті кавові пакети та зберігайте в їх у холодильнику.
- Щоб отримувати оптимальний смак кави, купуйте каву у зернах та перемелюйте її перед приготуванням.
- Розігріта кава смакує інакше. Кава найкраще розкриває свій смак одразу після приготування.
- Присутність маленьких крапель олії на поверхні кави може бути спричинена тривалим використанням підсмажених сумішей: регулярно очищайте прилад.

ЧИСТКА І ДОГЛЯД

Регулярне і щоденне чищення дозволяє підтримувати прилад в робочому стані і подовжувати термін його служби.



Увага

Небезпека враження електричним струмом. Категорично забороняється занурювати прилад, вилку і електричний кабель у воду або ніші рідини.



Увага!

Від'єднайте прилад від електричної розетки і дочекайтеся охолодження гарячих частин, перш ніж виконувати будь-які операції чистки і технічного обслуговування.



Увага!

Забороняється використовувати абразивні миючі засоби або металічні інструменти, щоб не пошкрябати або не пошкодити покриття. Забороняється користуватися розчинниками, що здатні пошкодити пластик.

Забороняється мити компоненти приладу у посудомийній машині.



Увага!

Завжди від'єднуйте прилад від електричної розетки, перш ніж встановлювати або знімати окремі компоненти.

Чистка приладу

- Чистіть незнімні частини приладу вологою неабразивною ганчіркою, щоб не пошкодити покриття. Витріть досуха сухою ганчіркою.

Очистка фільтра для кави

- Після кожного використання виймайте фільтр для кави з держака фільтра. Видаліть залишки кави з фільтра для кави.
- Помийте фільтр для кави під проточною водою (Рис. 15).

Чистка держака фільтра

- Витягніть держак фільтра (J) з його гнізда (Рис. 16).
- Періодично очищайте держак фільтра губкою або вологою ганчіркою.

Чистка графіна



Увага!

Небезпека поломки скла графіна. Не лейте воду або інші рідини на скло графіна, коли він гарячий.

Поводьтеся з графіном обережно. Не вдаряйте графин об інші предмети. Небезпека поломки скла графіна. Небезпека отримання травм внаслідок пошкодження гострого скла.

- Помийте графин водою з мийним засобом.
- Використовуйте щітку, щоб видалити будь-які залишки кави з кришки графіна.
- Витріть досуха сухою ганчіркою.

Чистка баку

- Періодично очищайте бак губкою або вологою ганчіркою.

ВИДАЛЕННЯ НАКИПУ

Регулярний догляд і чистки допомагають підтримувати прилад у робочому стані і подовжують його строк служби, значно знижуючи ризик формування накипу у приладі. Якщо через певний час робота пристрою погіршиться через часте використання жорсткої або вапнистої води, можна виконати процедуру видалення накипу з приладу, щоб відновити його нормальну роботу. Використовуйте засіб для видалення накипу на основі лимонної кислоти. Такий засіб можна придбати в авторизованих центрах технічного обслуговування. Виробник не несе відповідальність за пошкодження внутрішніх компонентів пристрою, що спричинені використанням невідповідних засобів з причини присутності хімічних добавок.

Виконуйте видалення накипу один раз на місяць. Якщо вода, яку ви використовуєте, дуже жорстка і вапниста, проводьте видалення накипу кожні два тижні.

- 1 Наповніть графин розчином, який складається з 1 чашки білого оцту та 3 чашок свіжої чистої води.
- 2 Вилийте розчин у бак (B).
- 3 Запустіть цикл подачі та дочекайтеся, поки половина графіна буде заповнена.
- 4 Натисніть кнопку ввімкнення (F) (Рис. 8). Прилад вимикається.
- 5 Зачекайте 15 хвилин.
- 6 Візьміться за ручку (H) і зніміть графин (G) з нагрівальної пластини (E) (Рис. 12).
- 7 Вилийте суміш, що міститься в графині, в бак.
- 8 Запустіть ще один цикл подачі. Дочекайтеся, поки вся вода з бака буде подана у графин.
- 9 Натисніть кнопку ввімкнення (F) (Рис. 8). Прилад вимикається.
- 10 Зачекайте 15 хвилин. Спорожніть графин.
- 11 Наповніть бак (B) свіжою питною водою до рівня MAX (Рис. 3).

- 12 Запустіть ще один цикл подачі. Дочекайтеся, поки вся вода з бака буде подана у графин.
- 13 Натисніть кнопку ввімкнення (F) (Рис. 8). Прилад вимикається.
- 14 Спорожніть графин. Дочекайтеся охолодження гарячих частин.
- 15 Промийте компоненти приладу. Дотримуйтесь інструкцій, наведених у параграфі "Чистка і догляд".

ВИВІД З ЕКСПЛУАТАЦІЇ

У разі виведення приладу з експлуатації від'єднайте вилку живлення від електричної розетки. У випадку утилізації необхідно забезпечити розділення матеріалів, які використовувалися у виробництві приладу, та їх переробку залежно від їх складу та положень законів, що діють у Країні використання.

O PODRĘCZNIKU

Urządzenie zostało wyprodukowane zgodnie z obowiązującymi normami europejskimi i jest zabezpieczone we wszystkich częściach potencjalnie niebezpiecznych dla użytkownika. Przed użyciem należy dokładnie przeczytać niniejszą instrukcję. Urządzenia używać tylko do celów, do których zostało zaprojektowane, aby uniknąć możliwych obrażeń i szkód. Niniejszą instrukcję przechowywać w zasięgu ręki, aby móc korzystać z niej w przyszłości. W przypadku decyzji o zbyciu urządzenia na inne osoby, należy zawsze pamiętać o przekazaniu niniejszej instrukcji.

Informacje zawarte w podręczniku zostały oznaczone poniższymi symbolami:



Zagrożenia dla dzieci



Ostrzeżenia dotyczące oparzeń



Zagrożenia wynikające ze stosowania energii elektrycznej



Uwaga - szkody materialne



Zagrożenia wynikające z innych przyczyn

PRZEWIDZIANE ZASTOSOWANIE

Urządzenie może być używane do przygotowania kawy i herbaty.

Urządzenie nie może być wykorzystywane do celów handlowych lub przemysłowych.

Wszelkie inne zastosowanie nie zostało przewidziane. Producent nie ponosi żadnej odpowiedzialności za wszelkiego rodzaju szkody spowodowane nieprawidłowym wykorzystaniem urządzenia.

Nieprawidłowe zastosowanie spowoduje dodatkowo wygaśnięcie wszelkich form gwarancji.

RYZIKO RESZTKOWE

Cechy konstrukcyjne urządzenia nie pozwalają na ochronę użytkownika przed przypadkowym kontaktem z gorącą wodą lub parą.



Uwaga!

Niebezpieczeństwo poparzenia. Podczas pracy urządzenia, z dzbanka może wydobywać się para lub rozpryski gorącej wody. Dłonie i twarz trzymać z dala od urządzenia.

OSTRZEŻENIA DOTYCZĄCE BEZPIECZEŃSTWA

NALEŻY ZAPOZNAĆ SIĘ UWAŻNIE Z INSTRUKCJĄ PRZED UŻYCIEM.

- Urządzenie zostało przygotowane do używania w środowisku domowym lub podobnym, jak na przykład:
 - w miejscach wyznaczonych do gotowania przez personel w sklepach, biurach i w innych miejscach wykonywania pracy;
 - w gospodarstwach;
 - w hotelach, motelach, bed & breakfast i innych strukturach mieszkalnych (do używania przez gości).
- Nie używać urządzenia do celów innych niż podane w niniejszej instrukcji obsługi.

gi. Producent nie ponosi odpowiedzialności za błędne zastosowanie urządzenia i za zastosowanie niezgodne z zaleceniami zawartymi w tej instrukcji. Nieprawidłowe zastosowanie spowoduje dodatkowo wygaśnięcie wszelkich form gwarancji.

- Zaleca się zachować oryginalne opakowanie, ponieważ bezpłatny serwis nie jest przewidziany w przypadku awarii powstałych w wyniku nieodpowiedniego opakowania produktu w czasie transportu do Autoryzowanego Centrum Serwisowego.
- W celu zachowania bezpieczeństwa urządzenia używać wyłącznie oryginalnych części zamiennych i akcesoriów, zatwierdzonych przez producenta.
- Urządzenie spełnia wymagania Rozporządzenia (WE) nr 1935/2004 z dn. 27.10.2004 r, dotyczącego materiałów przeznaczonych do kontaktu z żywnością.



Zagrożenia dla dzieci

- Urządzenie nadaje się do użytkowania przez dzieci w wieku powyżej 8 lat oraz przez osoby o zmniejszonych zdolnościach fizycznych, sensorycznych lub mentalnych, jak również przez osoby nieposiadające odpowiedniego doświadczenia lub wiedzy, pod warunkiem, że korzystają one z urządzenia pod kierunkiem osoby odpowiedzialnej lub otrzymały i zrozumiały odpowiednie instrukcje oraz ostrzeżenia o zagrożeniach, jakie mogą wiązać się z korzystaniem z urządzenia.
- Należy nadzorować dzieci i upewnić się, że nie bawią się urządzeniem.
- Czynności związane z czyszczeniem i utrzymaniem wykonywane przez użytkownika nie powinny być wykonywane przez dzieci, chyba że ukończyły one 8 lat lub pracują pod nadzorem.
- Urządzenie i jego przewód przechowywać poza zasięgiem dzieci poniżej 8. roku życia.
- Nie pozostawiać wiszącego przewodu zasilania w miejscu, gdzie mógłby zostać chwycony przez dzieci.
- Urządzenie odkładać w taki sposób, aby rozgrzane elementy nie pozostawały w zasięgu dzieci.
- Nie pozostawiać elementów opakowania w miejscu dostępnym dla dzieci, ponieważ stanowią potencjalne źródło zagrożenia.
- W przypadku utylizacji produktu w charakterze odpadu, należy uniemożliwić jego użycie poprzez odcięcie przewodu zasilania. Zaleca się ponadto unieszkodliwienie tych komponentów urządzenia, które mogą stwarzać zagrożenie, zwłaszcza dla dzieci, które mogłyby wykorzystać urządzenie do zabawy.



Ostrzeżenia dotyczące oparzeń

- Przed rozpoczęciem jakichkolwiek czynności czyszczenia i konserwacji, odłączyć urządzenie od gniazda elektrycznego. Odczekać na schłodzenie rozgrzanych części.

- Dzbanek i korpus urządzenia mogą nagrzewać się podczas użytkowania. Dłonie i twarz trzymać z dala od gorących części urządzenia.
- Nie dotykać dzbanka ani korpusu urządzenia podczas jego pracy oraz w ciągu kilku minut po jego wyłączeniu. Zaczekać na całkowite schłodzenie gorących części.
- Aby wyjąć dzbanek z urządzenia, należy zawsze chwycić za uchwyt.
- Podczas pracy urządzenia, z dzbanka może wydobywać się para lub rozpryski gorącej wody. Dłonie i twarz trzymać z dala od urządzenia.
- Nie otwierać pokrywy zbiornika podczas pracy urządzenia ani w ciągu kilku minut po jego wyłączeniu. Podczas pracy urządzenia, z dzbanka może wydobywać się para lub rozpryski gorącej wody. Dłonie i twarz trzymać z dala od urządzenia.
- Nie napełniać zbiornika wodą podczas pracy urządzenia ani w ciągu kilku minut po jego wyłączeniu. Zaczekać na całkowite schłodzenie gorących części.
-  Uwaga: gorąca powierzchnia.



Zagrożenia wynikające ze stosowania energii elektrycznej

- Przed podłączeniem urządzenia do sieci sprawdzić, czy wartości napięcia, podane na tabliczce z danymi na spodzie urządzenia, odpowiadają wartościom miejscowej sieci elektrycznej.
- Urządzenie podłączać do gniazda posiadającego uziemienie.
- Wykorzystywanie elektrycznych przedłużaczy nie posiadających zatwierdzenia producenta urządzenia może skutkować powstaniem szkód i wypadków.
- Nie ciągnąć za przewód zasilania ani za urządzenie w celu wysunięcia wtyczki z gniazda elektrycznego.
- Należy unikać kontaktu części pod napięciem z wodą. Ryzyko zwarcia i/lub porażenia elektrycznego.
- Unikać stykania przewodu zasilania z tnącymi elementami lub ostrymi krawędziami.
- Zapobiegać stykaniu się przewodu elektrycznego zasilania z gorącymi powierzchniami.
- Przed rozpoczęciem jakichkolwiek czynności czyszczenia i konserwacji, odłączyć urządzenie od gniazda elektrycznego. Odczekać na schłodzenie rozgrzanych części.
- Przed napełnieniem zbiornika wodą odłączyć urządzenie od gniazda elektrycznego.
- Nie zanurzać urządzenia, wtyczki i przewodu elektrycznego w wodzie lub w innych płynach.
- Nie obsługiwać urządzenia mokrymi lub wilgotnymi dłońmi lub będąc boso.
- Nie umieszczać urządzenia na wilgotnych powierzchniach lub w ich pobliżu (np. na zlewie).

- Gdy urządzenie nie jest używane, nawet przez krótki czasu należy je wyłączyć i wysunąć wtyczkę przewodu zasilającego z gniazda elektrycznego.
- Nie pozostawiać bez nadzoru urządzenia podłączonego do sieci elektrycznej.



Uwaga - szkody materialne

- Nie pozostawiać urządzenia przyłączonego do sieci elektrycznej bez dozoru.
- Nie ustawiać urządzenia na bardzo gorących powierzchniach lub w pobliżu otwartego ognia, aby nie uszkodzić obudowy.
- Przed użyciem wysunąć całkowicie przewód elektryczny zasilania.
- Nigdy nie umieszczać przedmiotów na pokrywie zbiornika.
- Niebezpieczeństwo pęknięcia szkła dzbanka. Nie wlewać wody ani innych płynów na szkło dzbanka, gdy jest on gorący.
- Do napełniania zbiornika nie używać wody gazowanej, gorącej lub letniej, ani żadnych innych płynów, które mogłyby uszkodzić urządzenie.
- Nie umieszczać w filtrze substancji innych, niż kawa mielona.
- Nie uruchamiać urządzenia na sucho, bez wody. Mogłoby to spowodować uszkodzenie pompy.
- Dzbanka należy używać wyłącznie w połączeniu z dostarczonym urządzeniem. Nie używać dzbanka na kuchence lub innych źródłach ciepła. Nie używać dzbanka w kuchence mikrofalowej.
- Z dzbankiem należy obchodzić się ostrożnie. Nie uderzać dzbankiem o inne przedmioty. Niebezpieczeństwo pęknięcia szkła dzbanka. Niebezpieczeństwo obrażeń ciała przez ostre szkło.
- Nie używać dzbanka, jeśli szkło lub uchwyt są pęknięte lub uszkodzone.
- Nie umieszczać pustego dzbanka na gorących, zimnych lub mokrych powierzchniach.
- Nie wystawiać urządzenia na działanie czynników atmosferycznych (n.p.: deszcz, słońce).
- Po odłączeniu kabla zasilania i po schłodzeniu rozgrzanych części, urządzenie należy czyścić wyłącznie miękką, wilgotną ściereczką z dodatkiem kilku kropel neutralnego i łagodnego detergentu. Nigdy nie stosować rozpuszczalników, które mogą zniszczyć części z tworzyw sztucznych.



Zagrożenia wynikające z innych przyczyn

- Aby podnieść urządzenie, chwycić jego korpus.
- Przed przeniesieniem urządzenia zawsze opróżnić zbiornik i dzbanek.
- Przed włożeniem lub wyjęciem poszczególnych części, zawsze odłączać urządzenie od gniazda elektrycznego.
- Umieścić urządzenie na płaskiej, stabilnej i odpornej na temperaturę powierzchni.
- Należy wybrać miejsce odpowiednio oświetlone, czyste i z łatwym dostępem do gniazda elektrycznego.
- Urządzenie ustawić w odległości co najmniej 10 cm od ścian, mebli lub innych

urządzeń.

- Urządzenie nie powinno być używane, jeżeli zostało upuszczone lub jeżeli zawiera widoczne znaki uszkodzenia. Nie używać urządzenia w sytuacji, gdy przewód zasilania lub wtyczka są uszkodzone lub urządzenie jest wadliwe. Wszystkie naprawy, włączając w to wymianę przewodu zasilającego, powinny być wykonywane wyłącznie przez Serwis Techniczny Ariete lub przez upoważnionych techników, w sposób zapobiegający jakiegokolwiek zagrożeniu.

 Aby zutylizować produkt w myśl Dyrektywy Europejskiej 2012/19/UE, zapoznać się z broszurą dołączoną do produktu.

• NALEŻY ZACHOWAĆ INSTRUKCJĘ.

OPIS URZĄDZENIA

A - Pokrywa zbiornika

B - Zbiornik

C - Wskaźnik poziomu wody

D - Wylewka

E - Płyta grzejna

F - Przycisk włączania z kontrolką działania

G - Dzbanek

H - Uchwyt dzbanka

I - Pokrywa dzbanka

J - Uchwyt filtra

K - Filtr kawy

L - Miarka

Dane identyfikacyjne

Na tabliczce znamionowej umieszczonej na podstawie urządzenia podane zostały następujące dane identyfikacyjne:

- konstruktor i znak CE
- model [Mod.]
- numer seryjny [SN]
- napięcie elektryczne zasilania [V] i częstotliwość [Hz]
- pobierana moc elektryczna [W]
- numer serwisu

Przy ewentualnych kontaktach z Autoryzowanym Centrum Serwisowym, należy podać model i numer seryjny urządzenia.

PRZED ROZPOCZĘCIEM UŻYTKOWANIA

1 Usunąć materiały opakowaniowe i sprawdzić, czy są obecne wszystkie części.

Sprawdzić, czy wartości napięcia podane na tabliczce danych na spodzie urządzenia odpowiadają wartościom miejscowej sieci elektrycznej.



Uwaga!

Urządzenie ustawić w odległości co najmniej 10 cm od ścian, mebli lub innych urządzeń.



Uwaga!

Nie zanurzać urządzenia, wtyczki i przewodu elektrycznego w wodzie lub w innych płynach. Przed napełnieniem zbiornika wodą odłączyć urządzenie od gniazda elektrycznego.

Uwaga!

Przed włożeniem lub wyjęciem poszczególnych części, zawsze odłączać urządzenie od gniazda elektrycznego.

- 2 Umieścić urządzenie na płaskiej, stabilnej i odpornej na temperaturę powierzchni.
- 3 Rozwinąć całkowicie przewód zasilania.

Przed pierwszym użyciem urządzenia należy umyć zdejmowane elementy, które stykają się z artykułami spożywczymi.

- 4 Umyć elementy urządzenia. Postępować zgodnie z instrukcjami zawartymi w rozdziale „Czyszczenie i konserwacja”.

INSTRUKCJA UŻYTKOWANIA

Czyszczenie obwodów wewnętrznych

Przed pierwszym użyciem urządzenia lub po okresie nieużywania przeprowadzić cykl czyszczenia obwodów wewnętrznych.

Aby wyczyścić obwody wewnętrzne, wyjąć filtr do kawy z uchwytu filtra.

- 1 Otworzyć pokrywę (A) zbiornika (rys. 2).
- 2 Napełnić zbiornik (B) świeżą, naturalną wodą do poziomu MAX (rys. 3).

Nigdy nie napełniać zbiornika powyżej poziomu MAX.

- 3 Włożyć uchwyt filtra (J) do jego gniazda (rys. 4).
 - 4 Zamknąć pokrywę (A) zbiornika (rys. 5).
 - 5 Ustawić dzbanek (G) na płycie grzejnej (E). Sprawdzić, czy wylewka (D) jest prawidłowo umieszczona na pokrywie (I) dzbanka (rys. 6).
 - 6 Wsunąć wtyczkę do gniazda elektrycznego (Rys. 7).
 - 7 Nacisnąć przycisk włączania (F) (rys. 8). Włączy się kontrolka działania. Urządzenie zaczyna przelewać ciepłą wodę. Poczekać, aż cała woda ze zbiornika zostanie nalana do dzbanka.
 - 8 Wysunąć wtyczkę urządzenia z gniazda elektrycznego.
 - 9 Czynność powtórzyć. Poczekać, aż cała woda ze zbiornika zostanie nalana do dzbanka.
- Po zakończeniu procesu przelewania, urządzenie jest gotowe do użycia.

Jak przygotować kawę

Uwaga!

Przed napełnieniem zbiornika wodą odłączyć urządzenie od gniazda elektrycznego.

- 1 Otworzyć pokrywę (A) zbiornika (rys. 2).

Wskaźnik poziomu wody (C) ma podziałkę od 4 do 12. Każda liczba odpowiada liczbie filiżanek kawy (4 dla 4 filiżanek kawy i 12 dla 12 filiżanek kawy).

- 2 Napełnić zbiornik (B) wodą do wybranego poziomu (rys. 3).

Uwaga!

Nie używać dzbanka, jeśli szkło lub uchwyt są pęknięte lub uszkodzone. Niebezpieczeństwo pęknięcia szkła dzbanka. Niebezpieczeństwo obrażeń ciała przez ostre szkło.

Nigdy nie umieszczaj przedmiotów na pokrywie zbiornika.

- 3 Włożyć uchwyt filtra (J) do jego gniazda (rys. 4).

- 4 Włożyć filtr kawy (K) do uchwytu filtra (J) (rys. 9).
- 5 Odmierzyć kawę do filtra do kawy (rys. 10). Jedna filiżanka kawy odpowiada jednej miarce kawy mielonej.
- 6 Zamknąć pokrywę (A) zbiornika (rys. 5).
- 7 Ustawić dzbanek (G) na płycie grzejnej (E). Sprawdzić, czy wylewka (D) jest prawidłowo umieszczona na pokrywie (I) dzbanka (rys. 6).
- 8 Wsunąć wtyczkę do gniazda elektrycznego (Rys. 7).
- 9 Nacisnąć przycisk włączania (F) (rys. 8). Włączy się kontrolka działania. Urządzenie zaczyna przelewać ciepłą wodę.



Uwaga!

Niebezpieczeństwo poparzenia. Dzbanek i korpus urządzenia mogą nagrzewać się podczas użytkowania. Dłonie i twarz trzymać z dala od gorących części urządzenia.

Nie dotykać dzbanka ani korpusu urządzenia podczas jego pracy oraz w ciągu kilku minut po jego wyłączeniu. Zaczekać na całkowite schłodzenie gorących części.

Niebezpieczeństwo poparzenia. Nie otwierać pokrywy zbiornika podczas pracy urządzenia ani w ciągu kilku minut po jego wyłączeniu. Podczas pracy urządzenia, z dzbanka może wydobywać się para lub rozpryski gorącej wody. Dłonie i twarz trzymać z dala od urządzenia.

- Jeżeli kawa podczas procesu parzenia ma być nalewana do filiżanki, zdjąć dzbanek z płyty grzejnej. Urządzenie przerywa proces parzenia na 30 sekund.

Nie zdejmować dzbanka z płyty grzejnej podczas procesu parzenia na dłużej niż 30 sekund. Po 30 sekundach urządzenie wznawia proces parzenia i kawa zaczyna wypływać z wylewki.

- Włączyć gorącą kawę do filiżanki (rys. 13).
 - Ustawić dzbanek na płycie grzejnej.
- 10 Poczekać na zakończenie zaparzenia (rys. 11).
 - 11 Nacisnąć przycisk włączania (F) (rys. 8). Urządzenie wyłącza się. Funkcja utrzymania ciepła jest aktywowana automatycznie.
 - 12 Chwycić za uchwyt (H) i zdjąć dzbanek (G) z płyty grzejnej (E) (rys. 12).
 - 13 Włączyć gorącą kawę do filiżanki (rys. 13).
- Ewentualnie pozostawić dzbanek na płycie grzejnej, aby utrzymać ciepłość kawy.

Funkcja utrzymywania ciepła

Po zakończeniu procesu parzenia funkcja utrzymania ciepła automatycznie się włącza. Funkcja utrzymania ciepła pozostaje aktywna przez 30 minut.

Jak ponownie użyć ekspresu, aby przygotować więcej kawy



Uwaga!

Niebezpieczeństwo poparzenia. Nie dotykać dzbanka ani korpusu urządzenia podczas jego pracy oraz w ciągu kilku minut po jego wyłączeniu.

Nie otwierać pokrywy zbiornika podczas pracy urządzenia ani w ciągu kilku minut po jego wyłączeniu. Zaczekać na całkowite schłodzenie gorących części.

- Zdjąć filtr kawy (K) z uchwytu filtra (J) (rys. 14).
- Usunąć pozostałości kawy z filtra do kawy.
- Postępować zgodnie z procedurą w rozdziale „Jak przygotować kawę”.

Funkcja automatycznego wyłączenia

Funkcja samoczynnego wyłączenia jest automatycznie aktywowana, gdy urządzenie nie jest używane przez około 40 minut. Funkcja ta wprowadza urządzenie w stan czuwania i dezaktywuje funkcja utrzymywania ciepła.

PRZYDATNE WSKAZÓWKI DOTYCZĄCE PRZYGOTOWANIA DOBREJ KAWY

- Aby uzyskać smaczną kawę, należy regularnie czyścić urządzenie. Postępować zgodnie z instrukcjami zawartymi w rozdziale „Czyszczenie i konserwacja”.
- Zbiornik napełniać zawsze świeżą, czystą wodą.
- Stopień rozdrobnienia ma wpływ na mniej lub bardziej intensywny smak kawy. Aby uzyskać bogatszą, pełną smaku kawę, wybrać mielenie drobne.
- Kawę mieloną należy przechowywać w chłodnym i suchym miejscu. Otwarte opakowania kawy szczelnie zamknąć i przechowywać w lodówce.
- Aby uzyskać optymalny smak kawy, kupić kawę ziarnistą i zmielić przed zaparzeniem.
- Podgrzana kawa nie smakuje dobrze. Kawa osiąga swój najlepszy smak zaraz po zaparzeniu.
- Małe kropelki oleju na powierzchni kawy mogą być spowodowane długotrwałym stosowaniem palonych mieszanek. Należy regularnie czyścić urządzenie.

CZYSZCZENIE I KONSERWACJA

Regularne, codzienne czyszczenie pozwoli utrzymać urządzenie w dobrym stanie i wydłużyć jego żywotność.



Uwaga

Ryzyko porażenia prądem. Nie zanurzać urządzenia, wtyczki i przewodu elektrycznego w wodzie lub w innych płynach.



Uwaga!

Przed rozpoczęciem jakichkolwiek czynności czyszczenia i konserwacji, odłączyć urządzenie od gniazda elektrycznego. Odczekać na schłodzenie rozgrzanych części.



Uwaga!

Nie używać ściernych detergentów ani metalowych przedmiotów, aby nie zarysować ani nie uszkodzić obudowy. Nigdy nie stosować rozpuszczalników, które mogą zniszczyć części z tworzyw sztucznych.

Nigdy nie myć elementów urządzenia w zmywarce do naczyń.



Uwaga!

Przed włożeniem lub wyjęciem poszczególnych części, zawsze odłączać urządzenie od gniazda elektrycznego.

Czyszczenie urządzenia

- Stałe elementy urządzenia czyścić wilgotną miękką ściereczką, aby nie uszkodzić obudowy. Osuszyć suchą szmatką.

Czyszczenie filtra kawy

- Po każdym użyciu wyjąć filtr do kawy z uchwytu filtra. Usunąć pozostałości kawy z filtra do kawy.
- Umyć filtr kawy pod bieżącą wodą (rys. 15).

Czyszczenie uchwytu filtra

- Wyjąć uchwyt filtra (J) z jego gniazda (rys. 16).
- Czyścić okresowo uchwyt filtra gąbką lub wilgotną ściereczką.

Czyszczenie dzbanka



Uwaga!

Niebezpieczeństwo pęknięcia szkła dzbanka. Nie wlewać wody ani innych płynów na szkło dzbanka, gdy jest on gorący.

Z dzbankiem należy obchodzić się ostrożnie. Nie uderzać dzbankiem o inne przedmioty. Niebezpieczeństwo pęknięcia szkła dzbanka. Niebezpieczeństwo obrażeń ciała przez ostre szkło.

- Dzbanek umyć wodą z detergentem.
- Za pomocą szczotki usunąć pozostałości kawy z pokrywy dzbanka.
- Osuszyć suchą szmatką.

Czyszczenie zbiornika

- Czyścić okresowo zbiornik gąbką lub wilgotną ściereczką.

ODKAMIANIANIE

Prawidłowa konserwacja i regularne czyszczenie pozwolą zachować i utrzymać urządzenie w dobrym stanie przez dłuższy czas, znacznie zmniejszając ryzyko osadzania się w nim kamienia. Jeśli po pewnym czasie funkcjonalność urządzenia zostanie zaburzona z powodu częstego korzystania z twardej i bardzo wapiennej wody, należy odkamienić urządzenie, aby wyeliminować usterkę. Stosować środek do usuwania kamienia na bazie kwasu cytrynowego. Produkt ten jest łatwo dostępny w autoryzowanych centrach serwisowych. Producent nie ponosi odpowiedzialności za uszkodzenia wewnętrznych elementów urządzenia spowodowane stosowaniem produktów niezgodnych ze specyfikacją ze względu na obecność dodatków chemicznych.

Odkamienianie wykonywać raz w miesiącu. Jeżeli używana jest twarda woda o dużej zawartości wapnia, odkamienianie wykonywać o dwa tygodnie.

- 1 Napełnić zbiornik mieszanką złożoną z 1 filiżanki octu spirytusowego i 3 filiżanek świeżej, czystej wody.
- 2 Włączyć mieszankę do zbiornika (B).
- 3 Uruchomić cykl parzenia i poczekać, aż zostanie napełniona połowa dzbanka.
- 4 Nacisnąć przycisk włączania (F) (rys. 8). Urządzenie wyłączy się.
- 5 Poczekać 15 minut.
- 6 Chwycić za uchwyt (H) i zdjąć dzbanek (G) z płyty grzejnej (E) (rys. 12).
- 7 Włączyć mieszankę z dzbanka do zbiornika.
- 8 Uruchomić kolejny cykl parzenia. Poczekać, aż cała woda ze zbiornika zostanie nalana do dzbanka.
- 9 Nacisnąć przycisk włączania (F) (rys. 8). Urządzenie wyłączy się.
- 10 Poczekać 15 minut. Opróżnić dzbanek.
- 11 Napełnić zbiornik (B) świeżą, naturalną wodą do poziomu MAX (rys. 3).
- 12 Uruchomić kolejny cykl parzenia. Poczekać, aż cała woda ze zbiornika zostanie nalana do dzbanka.

- 13 Nacisnąć przycisk włączania (F) (rys. 8). Urządzenie wyłącza się.
- 14 Opróżnić dzbanek. Zaczekać na całkowite schłodzenie gorących części.
- 15 Umyć elementy urządzenia. Postępować zgodnie z instrukcjami zawartymi w rozdziale „Czyszczenie i konserwacja”.

WYCOFANIE Z UŻYTKOWANIA

W przypadku zakończenia korzystania z urządzenia, wysunąć wtyczkę zasilania z gniazda elektrycznego. W przypadku złomowania posegregować różne materiały użyte do produkcji urządzenia. Przekazać do utylizacji w zależności od ich składu oraz zgodnie z przepisami obowiązującymi w kraju użytkowania.

ET PAR ORD OM DENNE BRUGSANVISNING

Dette apparat er fremstillet i overensstemmelse med gældende relevante europæiske forskrifter. Alle dele, der kan udgøre en potentiel fare for brugeren, er beskyttede. Læs omhyggeligt denne brugsanvisning, før du bruger apparatet første gang. Brug kun apparatet til det formål, som det er beregnet til. Så undgår du mulige skader på personer og ting. Opbevar denne brugsanvisning til senere brug. Hvis apparatet videregives til andre, skal man huske at vedlægge denne brugsanvisning.

I brugsanvisningen benyttes følgende symboler, der betyder:



Farlig for børn



Fare for forbrænding



Fare på grund af elektricitet



Advarsel - Skader på materielle dele



Fare for skader af andre grunde

TILSIGTET BRUG

Apparatet kan bruges til at tilberede kaffe og te.

Dette apparat er ikke egnet til kommerciel og industriel brug.

Producenten har ikke forudset anden brug af apparatet og fralægger sig ethvert ansvar for skader af enhver art, som måtte opstå på grund af forkert brug af apparatet.

Forkert brug af apparatet medfører også, at garantien bortfalder.

RESTERENDE RISICI

Udformningen af apparatet, som er omfattet af denne brugsanvisning, gør det ikke muligt at beskytte brugeren mod utilsigtet kontakt med varmt vand eller varm damp.



Advarsel!

Fare for forbrændinger. I forbindelse med brug af apparatet kan damp eller vandstænk komme ud af kanden. Hold hænder og ansigt borte fra apparatet.

SIKKERHEDSADVARSLER

LÆS DENNE BRUGSANVISNING NØJE IGENNEM, FØR DU TAGER APPARATET I BRUG.

- Apparatet er beregnet til brug i private husholdninger eller tilsvarende miljøer som f.eks.:
 - kantiner forbeholdt butik- og kontorphonale og andre erhvervmiljøer
 - feriebondegårde
 - hoteller, moteller, bed & breakfast og andre boligfaciliteter (til brug for gæsterne).
- Brug ikke apparatet til andre formål end de, som er beskrevet i denne brugsanvisning. Producenten fralægger sig ethvert ansvar for forkert brug eller enhver

anden brug end den, som er anført i denne brugsanvisning. Forkert brug af apparatet medfører også, at garantien bortfalder.

- Det anbefales at opbevare den originale emballage, da der ikke ydes gratis assistance ved skader, som skyldes uegnet emballage ved fremsendelse til et autoriseret servicecenter.
- Af hensyn til sikkerheden ved apparatet må du kun bruge originalt tilbehør og reservedele, som er godkendt af producenten.
- Dette apparat er i overensstemmelse med forordning (EF) nr. 1935/2004 af 27. oktober 2004 om materialer og genstande bestemt til kontakt med fødevarer.



Fare for børn

- Dette apparat kan benyttes af børn på over otte år og af personer med nedsatte fysiske, sensoriske eller mentale evner, eller mangel på erfaring og viden, såfremt de er under opsyn eller har modtaget vejledning i anvendelsen af apparatet af en person, der er ansvarlig for deres sikkerhed.
- Børn må ikke benytte apparatet som legetøj.
- Rengøring og vedligeholdelse, som skal udføres af brugeren, må ikke udføres af børn, medmindre de er ældre end 8 år og under opsyn.
- Hold altid apparatet og strømforsyningsledningen uden for rækkevidden af børn på under otte år.
- Lad ikke ledningen hænge ned et sted, hvor børn kan trække i den.
- Placer apparatet på en måde, så børn ikke kan nå de varme dele.
- Hold emballagen borte fra børn. Den udgør en potentiel farekilde.
- Hvis du beslutter at kassere apparatet, så bør du gøre det ubrugeligt ved at klippe elledningen over. Det anbefales endvidere også at gøre de dele af apparatet ubrugelige, som kan udgøre en fare, navnlig for børn, som kan finde på at lege med apparatet.



Bemærkninger vedrørende forbrændinger

- Afbryd apparatet ved at fjerne stikket fra stikkontakten, og vent til de varme dele er afkølet, før rengøring og vedligeholdelse udføres.
- Kanden og apparatets hus kan blive varme under brug. Hold hænder og ansigt borte fra apparatets varme dele.
- Rør ikke ved kanden og apparatets hus, mens apparatet er i brug, eller i minutterne umiddelbart efter det er slukket. Vent, til alle de varme dele er afkølet.
- Tag altid fat om håndtaget for at fjerne kanden fra apparatet.
- I forbindelse med brug af apparatet kan damp eller vandstænk komme ud af kanden. Hold hænder og ansigt borte fra apparatet.
- Åbn ikke låget på beholderen, mens apparatet er i brug, eller i minutterne umiddelbart efter det er slukket. I forbindelse med brug af apparatet kan damp eller vandstænk komme ud af kanden. Hold hænder og ansigt borte fra apparatet.

- Fyld ikke beholderen med vand, mens apparatet er i brug, eller i minutterne umiddelbart efter det er slukket. Vent, til alle de varme dele er afkølet.

-  Advarsel: varm overflade.

Elektrisk fare

- Inden du tilslutter apparatet til fastnettet, bør du kontrollere, at den spænding, som er oplyst på mærkepladen på bunden af apparatet, svarer til spændingen i det lokale fastnet.
- Slut altid apparatet til en stikkontakt med jordforbindelse.
- Brug af elektriske forlængerledninger, som ikke er godkendt af apparatets producent, kan forårsage skader og ulykker.
- Træk aldrig i ledningen eller selve apparatet for at trække stikket ud af stikkontakten.
- Lad aldrig de spændingsførende dele komme i kontakt med vand. Der er fare for kortslutning og/eller elektrisk stød.
- Undgå, at ledningen kommer i kontakt med skarpe dele eller spidse hjørner.
- Elledningen må ikke komme i kontakt med varme overflader.
- Afbryd apparatet ved at fjerne stikket fra stikkontakten, og vent til de varme dele er afkølet, før rengøring og vedligeholdelse udføres.
- Afbryd apparatet fra stikkontakten, inden beholderen fyldes med vand.
- Sænk aldrig apparatet, stikkontakten eller elledningen ned i vand eller andre væsker.
- Brug ikke apparatet med våde hænder eller bare fødder.
- Placér ikke apparatet i nærheden af eller på fugtige overflader (eksempelvis en vask).
- Hvis apparatet ikke skal bruges, selv i en kort periode, skal du altid slukke for apparatet og trække stikket ud af stikkontakten.
- Lad ikke apparatet være uden opsyn, når det er tilsluttet strømmen.

Advarsel – skader på materielle dele

- Apparatet skal stå og bruges på en stabil overflade.
- Placér ikke apparatet på meget varme overflader eller i nærheden af åben ild. Beklædningen kan tage skade.
- Udrul altid ledningen helt før brug.
- Placér aldrig genstande oven på beholderens låg.
- Fare for at glaskanden går i stykker. Hæld ikke vand eller andre væsker på glaskanden, mens den er varm.
- Fyld ikke beholderen med kulsyreholdigt, varmt eller lunkent vand eller andre væsker, som kan ødelægge apparatet.
- Fyld aldrig andet end malet kaffe i filteret.
- Tænd aldrig et tomt apparat uden vand. Pumpen kan brænde sammen.

- Brug kun kanden sammen med det medfølgende apparat. Brug ikke kanden på kogeplader eller andre varmekilder. Brug ikke kanden i en mikrobølgeovn.
- Vær forsigtig ved håndtering af kanden. Sørg for, at kanden ikke rammer andre genstande. Fare for at glaskanden går i stykker. Fare for kvæstelser som følge af skarpe glasskår.
- Brug ikke kanden, hvis glasset eller håndtaget er itu eller ødelagt.
- Placer aldrig en tom kande på varme, kolde eller fugtige overflader.
- Udsæt aldrig apparatet for atmosfæriske påvirkninger (f.eks. regn, sol).
- Efter at ledningens stik er trukket ud af stikkontakten, og når alle de varme dele er afkølede, må apparatet kun rengøres med en fugtig, ikke-slibende klud, tilsat et par dråber ikke-aggressivt skånsomt rengøringsmiddel. Brug aldrig opløsningsmidler. De kan skade plastmaterialet.



Fare for skader af andre grunde

- Tag fat om apparatets hus for at løfte det.
- Tøm altid beholderen og kanden, inden apparatet flyttes.
- Afbryd apparatet ved at fjerne stikket fra stikkontakten, før de enkelte dele sættes i eller fjernes.
- Placer apparatet på en flad og stabil overflade, der kan tåle høje temperaturer.
- Stil apparatet på et sted med tilstrækkelig god belysning og stikket let tilgængeligt.
- Anbring apparatet på en afstand der mindst er på 10 cm fra vægge, møbler eller andre apparater.
- Apparatet må ikke bruges, hvis det har været tabt, eller hvis der er synlige tegn på skader. Brug ikke apparatet, hvis elledningen eller stikket er beskadigede, eller hvis selve apparatet er defekt. For at forhindre enhver fare, må reparationer, herunder også udskiftning af elledningen, kun udføres af godkendte Ariete-servicecentre eller Arietes teknikere.

 Læs det vedlagte blad om bortskaffelse for oplysninger om korrekt bortskaffelse i henhold til det europæiske direktiv 2012/19/EU.

• GEM BRUGSANVISNINGEN.

BESKRIVELSE AF APPARATET

A - Låg til beholder	G - Kande
B - Beholder	H - Håndtag på kande
C - Indikator for vandniveau	I - Låg til kande
D - Udløb	J - Filterholder
E - Varmeplade	K - Kaffefilter
F - Knap til tænding med funktionsindikator	L - Måleske

Identifikationsoplysninger

Følgende identifikationsdata vises på typeskiltet på bunden af apparatet:

- producent og CE-mærke
- model [Mod.]
- serienummer [SN]
- spænding [V] og frekvens [Hz]
- absorberet strøm [W]
- gratis nummer til assistance

Ved eventuelle henvendelser til autoriserede servicecentre er det nødvendigt at oplyse model og serienummer.

FØR BRUG

1 Fjern emballagen, og kontrollér, at alle komponenter er til stede.

Kontrollér, at den spænding, som er oplyst på mærkepladen på bunden af apparatet, svarer til spændingen i det lokale fastnet.



Advarsel!

Anbring apparatet på en afstand der mindst er på 10 cm fra vægge, møbler eller andre apparater.



Advarsel!

Sænk aldrig apparatet, stikkontakten eller elledningen ned i vand eller andre væsker. Afbryd apparatet fra stikkontakten, inden beholderen fyldes med vand.



Advarsel!

Afbryd apparatet ved at fjerne stikket fra stikkontakten, før de enkelte dele sættes i eller fjernes.

2 Placer apparatet på en flad og stabil overflade, der kan tåle høje temperaturer.

3 Rul strømforlyningskablet helt ud.

Inden apparatet tages i brug første gang, skal alle aftagelige dele, som kommer i kontakt med fødevarer, gøres rent.

4 Afvask apparatets dele. Følg anvisningerne i afsnittet "Rengøring og vedligeholdelse".

Rengøring af indvendige systemer

Inden apparatet tages i brug eller efter opbevaring skal de indvendige systemer rengøres.

Fjern kaffefilteret fra filterholderen i forbindelse med rengøring af de indvendige systemer.

- 1 Åbn låget (A) på beholderen (Fig. 2).
- 2 Fyld beholderen (B) med frisk vand op til MAX-niveauet (Fig. 3).

Fyld aldrig beholderen til over MAX-niveauet.

- 3 Sæt filterholderen (J) på plads (Fig. 4).
 - 4 Luk låget (A) på beholderen (Fig. 5).
 - 5 Placér kanden (G) på varmepladen (E). Kontrollér, at udløbet (D) er placeret korrekt på kandens låg (I) (Fig. 6).
 - 6 Sæt stikket i stikkontakten (Fig. 7).
 - 7 Tryk på knappen til tænding (F) (Fig. 8). Funktionsindikatoren tænder. Apparatet starter udløbet af varmt vand. Vent, indtil vandet i beholderen er løbet ned i kanden.
 - 8 Afbryd apparatet fra stikkontakten.
 - 9 Gentag denne handling. Vent, indtil vandet i beholderen er løbet ned i kanden.
- Når alt vandet er løbet igennem, er apparatet klart til brug.

Brygning af kaffe



Advarsel!

Afbryd apparatet fra stikkontakten, inden beholderen fyldes med vand.

- 1 Åbn låget (A) på beholderen (Fig. 2).

Indikatoren for vandniveau (C) har en gradinddelt skala (fra 4-12): Hvert tal svarer til antallet af kopper (4 svarer til 4 kopper kaffe og 12 til 12 kopper kaffe).

- 2 Fyld beholderen (B) med vand op til MAX-niveauet (Fig. 3).



Advarsel!

Brug ikke kanden, hvis glasset eller håndtaget er itu eller ødelagt. Fare for at glaskanden går i stykker. Fare for kvæstelser som følge af skarpe glasskår.

Placér aldrig genstande oven på beholderens låg.

- 3 Sæt filterholderen (J) på plads (Fig. 4).
- 4 Sæt kaffefilteret (K) i filterholderen (J) (Fig. 9).
- 5 Fyld kaffe i kaffefilteret (Fig. 10). En måleske svarer til en kop kaffe.
- 6 Luk låget (A) på beholderen (Fig. 5).
- 7 Placér kanden (G) på varmepladen (E). Kontrollér, at udløbet (D) er placeret korrekt på kandens låg (I) (Fig. 6).
- 8 Sæt stikket i stikkontakten (Fig. 7).
- 9 Tryk på knappen til tænding (F) (Fig. 8). Funktionsindikatoren tænder. Apparatet starter udløbet af varmt vand.



Advarsel!

Fare for forbrændinger. Kanden og apparatets hus kan blive varme under brug. Hold hænder og ansigt borte fra apparatets varme dele.

Rør ikke ved kanden og apparatets hus, mens apparatet er i brug, eller i minutterne umiddelbart efter det er slukket. Vent, til alle de varme dele er afkølet.

Fare for forbrændinger. Åbn ikke låget på beholderen, mens apparatet er i brug, eller i minutterne umiddelbart efter det er slukket. I forbindelse med brug af apparatet kan damp eller vandstænk komme ud af kanden. Hold hænder og ansigt borte fra apparatet.

- Fjern kanden fra varmepladen, hvis du ønsker at hælde kaffe i en kop, mens kaffen brygges. Apparatet afbryder brygningen i 30 sekunder.

Fjern ikke kanden fra varmepladen i mere end 30 sekunder, mens kaffen brygges. Brygningsgenoptages efter 30 sekunder, og kaffen løber igen ud af udløbet.

- Hæld den varme kaffe i koppen (Fig. 13).

- Placér kanden på varmepladen.

10 Vent, indtil der ikke længere strømmer kaffe ud (Fig. 11).

11 Tryk på knappen til tænding (F) (Fig. 8). Apparatet slukkes. Funktionen til fastholdelse af varme aktiveres automatisk.

12 Grib fat omkring håndtaget (H) og fjern kanden (G) fra varmepladen (E) (Fig. 12).

13 Hæld den varme kaffe i koppen (Fig. 13).

Alternativt kan kanden blive stående på varmepladen for at holde kaffen varm.

Funktion til fastholdelse af varme

Funktionen til fastholdelse af varme aktiveres automatisk, når udløbet af kaffe er slut. Funktionen til fastholdelse af varme er aktiveret i 30 minutter.

Sådan bruges apparatet igen til at brygge mere kaffe



Advarsel!

Fare for forbrændinger. Rør ikke ved kanden og apparatets hus, mens apparatet er i brug, eller i minutterne umiddelbart efter det er slukket.

Åbn ikke låget på beholderen, mens apparatet er i brug, eller i minutterne umiddelbart efter det er slukket. Vent, til alle de varme dele er afkølet.

- Fjern kaffefilteret (K) fra filterholderen (J) (Fig. 14).
- Fjern rester af kaffe fra kaffefilteret.
- Følg proceduren, der er beskrevet i afsnittet "Brygning af kaffe".

Automatisk slukningsfunktion

Den automatiske slukningsfunktion aktiveres automatisk, når apparatet ikke har været i brug i ca. 40 minutter. Denne funktion sætter apparatet i stand-by og frakobler funktionen til fastholdelse af varme.

NYTTIGE TIPS TIL BRYGNING AF GOD KAFFE

- Rengør apparatet regelmæssigt for at få en smagfuld kaffe. Følg anvisningerne i afsnittet "Rengøring og vedligeholdelse".
- Fyld beholdere med koldt og rent vand.
- Kaffebønnernes malingsgrad har betydning for styrken i kaffens smag. Vælg fintmalede kaffebønner, hvis du ønsker en kaffe med en rund og fyldig smag.
- Opbevar kaffepulveret på et tørt og køligt sted. Luk åbne kaffeposer helt tæt, og opbevar dem i køleskab.
- Køb hele kaffebønner og mal dem inden brygningen af kaffe for at opnå en optimal kaffesmag.
- Opvarmet kaffe har ikke en god smag. Kaffens smag er bedst umiddelbart efter brygningen.
- Små oliedråber i kaffens overflade kan skyldes langvarig brug af ristede blandinger: Rengør apparatet regelmæssigt.

RENGØRING OG VEDLIGEHOLDELSE

En regelmæssig og daglig rengøring gør det muligt at bevare apparatets ydeevne og at forlænge dets levetid.



Advarsel

Fare for elektrisk stød. Sænk aldrig apparatet, stikkontakten eller elledningen ned i vand eller andre væsker.



Advarsel!

Afbryd apparatet ved at fjerne stikket fra stikkontakten, og vent til de varme dele er afkølet, før rengøring og vedligeholdelse udføres.



Advarsel!

Undgå brug af skurepulver eller metalliske genstande. Det kan ridse eller beskadige beklædningen. Brug aldrig opløsningsmidler. De kan skade plastmaterialet.

Vask aldrig apparatets dele i opvaskemaskine.



Advarsel!

Afbryd apparatet ved at fjerne stikket fra stikkontakten, før de enkelte dele sættes i eller fjernes.

Rengøring af apparatet

- Gør apparatets faste dele rent med en fugtig klud, som ikke ridser. Det kan beskadige overfladen. Tør efter med en tør klud.

Rengøring af kaffefilter

- Fjern kaffefilteret fra filterholderen hver gang efter brug. Fjern rester af kaffe fra kaffefilteret.
- Skyl kaffefilteret under rindende vand (Fig. 15).

Rengøring af filterholder

- Fjern filterholderen (J) fra dens sæde (Fig. 16).
- Rengør filterholderen regelmæssigt med en svamp eller en fugtig klud.

Rengøring af kanden

Advarsel!

Fare for at glaskanden går i stykker. Hæld ikke vand eller andre væsker på glaskanden, mens den er varm.

Vær forsigtig ved håndtering af kanden. Sørg for, at kanden ikke rammer andre genstande.

Fare for at glaskanden går i stykker. Fare for kvæstelser som følge af skarpe glasskår.

- Afvask kanden med vand og sæbe.
- Brug en børste til at fjerne eventuelle kafferester fra kandens låg.
- Tør efter med en tør klud.

Rengøring af beholderen

- Rengør beholderen med en svamp eller en fugtig klud.

AFKALKNING

God vedligeholdelse og regelmæssig rengøring bevarer og fastholder apparatets effektivitet i længere tid og begrænser risikoen for kalkaflejringer i apparatet markant. Hvis apparatets funktion er forringet efter nogen tid som følge af hyppig brug af hårdt, meget kalkholdigt vand, skal apparatet afkalkes for at fjerne funktionsfejlene. Brug et afkalkningsprodukt baseret på citronsyre. Sådanne produkter kan nemt fås i de autoriserede servicecentre. Producenten påtager sig intet ansvar for skader på apparatets indvendige komponenter som følge af brugen af afkalkningsmidler, hvis kemiske sammensætning ikke er i overensstemmelse kravene.

Afkalk apparatet en gang om måneden. Hvis vandet er meget hårdt og kalkholdigt, skal apparatet afkalkes hver 2 uge.

- 1 Fyld kanden med en blanding bestående af 1 kop hvid eddike og 3 kopper koldt og rent vand.
- 2 Hæld blandingen i beholderen (B).
- 3 Start apparatet, og vent indtil kanden er halvt fyldt.
- 4 Tryk på knappen til tænding (F) (Fig. 8). Apparatet slukkes.
- 5 Vent 15 minutter.
- 6 Grib fat omkring håndtaget (H) og fjern kanden (G) fra varmepladen (E) (Fig. 12).
- 7 Hæld blandingen fra kanden tilbage i beholderen.
- 8 Tænd apparatet igen. Vent, indtil vandet i beholderen er løbet ned i kanden.
- 9 Tryk på knappen til tænding (F) (Fig. 8). Apparatet slukkes.
- 10 Vent 15 minutter. Tøm kanden.
- 11 Fyld beholderen (B) med frisk vand op til MAX-niveauet (Fig. 3).
- 12 Tænd apparatet igen. Vent, indtil vandet i beholderen er løbet ned i kanden.
- 13 Tryk på knappen til tænding (F) (Fig. 8). Apparatet slukkes.
- 14 Tøm kanden. Vent, til alle de varme dele er afkølet.
- 15 Afvask apparatets dele. Følg anvisningerne i afsnittet "Rengøring og vedligeholdelse".

SKROTNING

Sluk for apparatet ved at tage stikket ud af stikkontakten, når det ikke skal bruges. Ved bortskaffelsen skal de anvendte materialer sorteres efter deres type og bortskaffes i henhold til de gældende bestemmelser i landet, hvor apparatet er i brug.