

# *Ariete*



Scopa elettrica  
Stick vacuum cleaner  
Balai électrique  
Elektrische Besen  
Escoba eléctrica  
Aspirador vertical  
Steelstofzuiger  
ηλεκτρική σκούπα  
вертикальный пылесос  
الكهرمكنسة  
Метла электрическая  
Miotła elektryczna  
Elektrisk kost

Numero Verde  
**800-809065**

***Ariete***

De' Longhi Appliances Srl  
Divisione Commerciale Ariete  
Via San Quirico, 300  
50013 Campi Bisenzio (FI)  
E-Mail: [info@ariete.net](mailto:info@ariete.net)  
Internet: [www.ariete.net](http://www.ariete.net)

**CE EAC**

**2759**

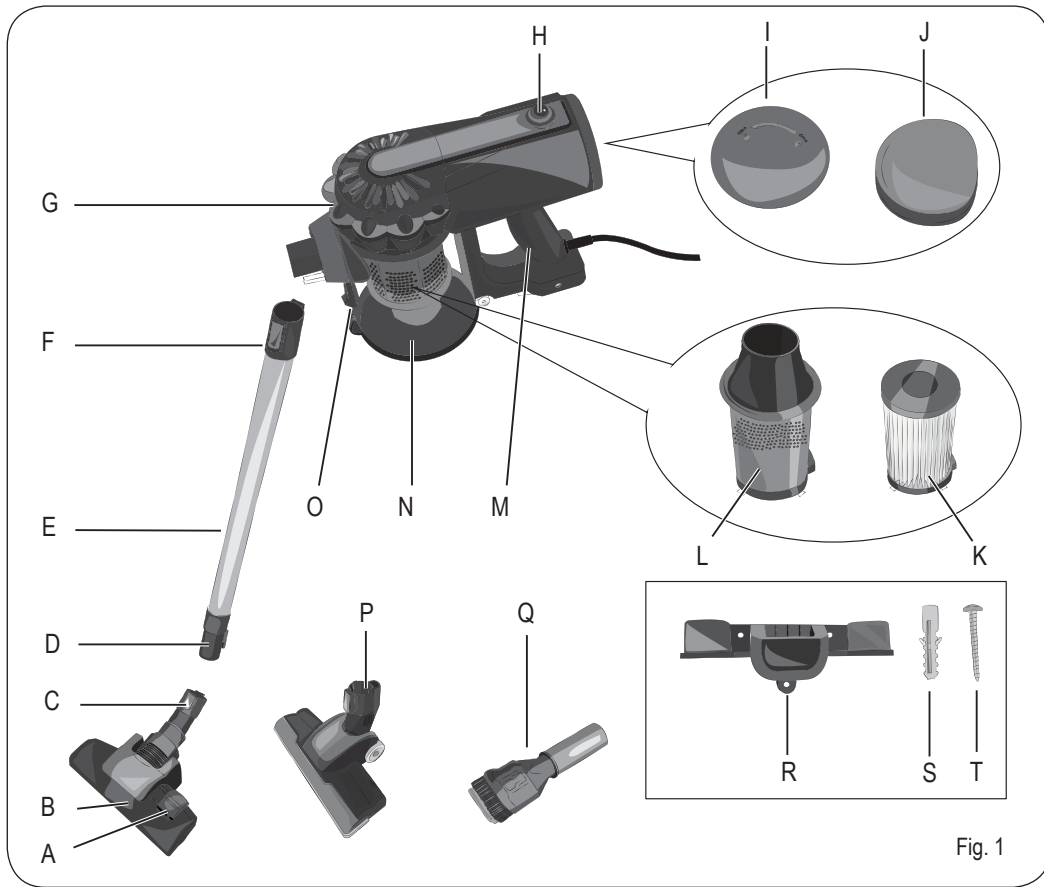

Fig. 1

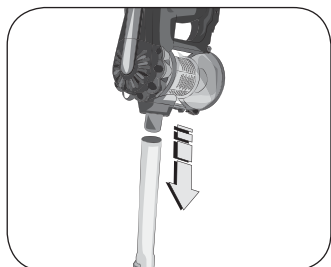

Fig. 2



Fig. 3

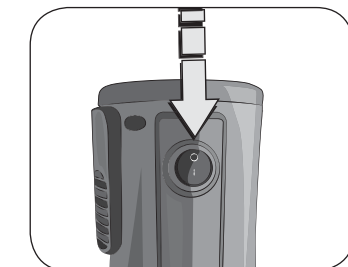

Fig. 4

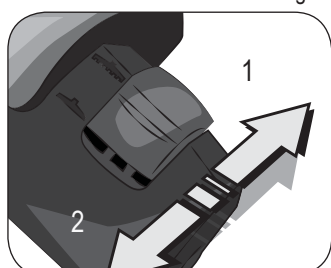

Fig. 5

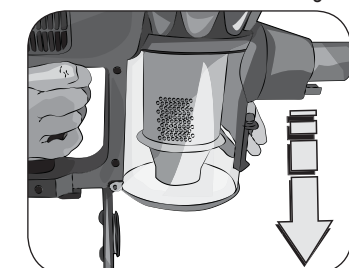

Fig. 6

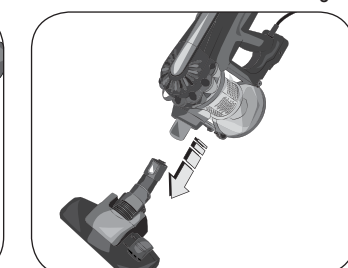

Fig. 7

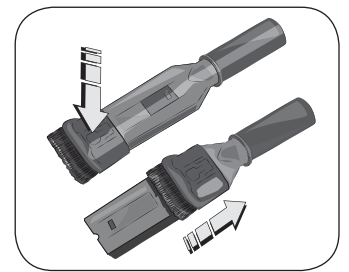

Fig. 8

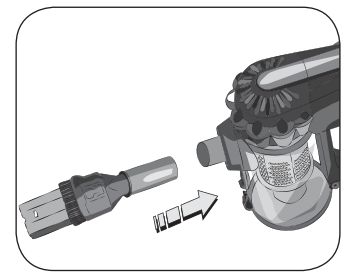

Fig. 9

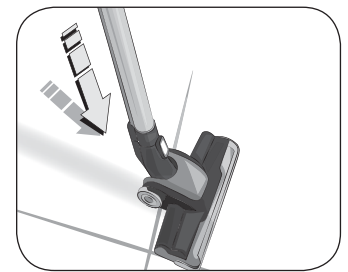

Fig. 10

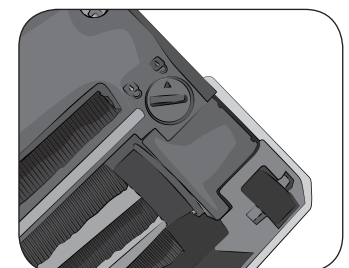

Fig. 11

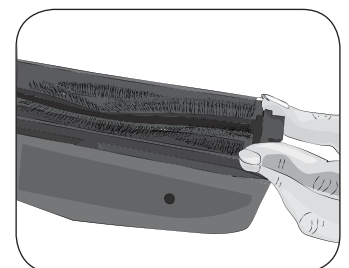

Fig. 12



Fig. 13

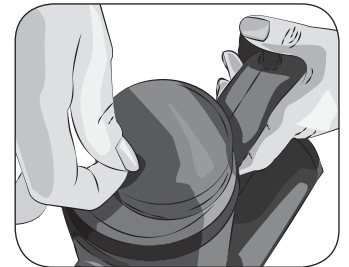

Fig. 14

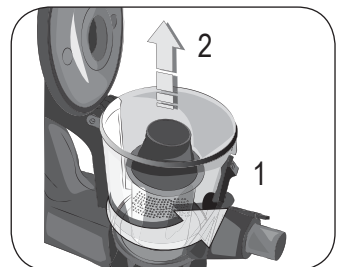

Fig. 15

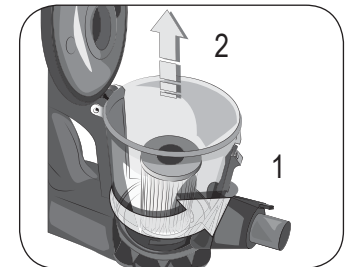

Fig. 16

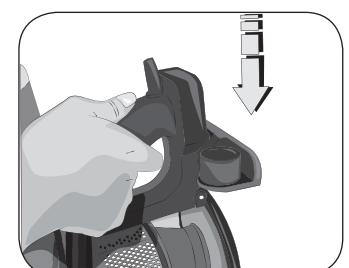

Fig. 17

## A PROPOSITO DI QUESTO MANUALE

Anche se gli apparecchi sono stati realizzati in conformità con le specifiche Normative europee vigenti e sono pertanto protetti in tutte le parti potenzialmente pericolose, leggete con attenzione queste avvertenze e usate l'apparecchio solo per l'uso cui è stato destinato per evitare infortuni e danni. Tenete a portata di mano questo libretto per future consultazioni. Qualora vogliate cedere questo apparecchio ad altre persone ricordatevi di includere anche queste istruzioni.

Le informazioni riportate in questo manuale sono marcate dai seguenti simboli che indicano:



Pericolo per i bambini



Pericolo dovuto a elettricità



Pericolo di danni derivanti da altre cause



Avvertenza relativa a ustioni



Attenzione - danni materiali

## USO PREVISTO

Questo apparecchio è stato concepito solo per un uso privato ed è quindi da considerarsi inadeguato l'uso per scopi commerciali o industriali. Potete usare l'apparecchio per aspirare la polvere dalle superfici. Vietato aspirare cenere calda, liquidi, pezzi grossi di vetro, calcinacci, oggetti appuntiti o taglienti. Ogni altro utilizzo dell'apparecchio non è previsto dal Costruttore che si esime da qualsiasi responsabilità per danni di ogni natura, generati da un impiego improprio dell'apparecchio stesso. L'uso improprio determina inoltre l'annullamento di ogni forma di garanzia.

## AVVERTENZE DI SICUREZZA

### LEGGERE ATTENTAMENTE LE ISTRUZIONI PRIMA DELL'USO.

- Questo apparecchio è destinato a essere utilizzato nelle applicazioni domestiche e similari quali:
  - nelle zone per cucinare riservate al personale nei negozi, negli uffici e in altri ambienti professionali;
  - nelle fattorie;
  - l'utilizzo da parte di clienti di alberghi, motel e altri ambienti a carattere residenziale;
  - negli ambienti tipo bed and breakfast.
- Vietato aspirare cenere calda, liquidi, pezzi grossi di vetro, calcinacci, oggetti appuntiti o taglienti.
- L'apparecchio non deve essere usato senza filtri, oppure se i filtri sono rotti o danneggiati.
- Non si assumono responsabilità per uso errato o per impieghi diversi da quelli previsti dal presente libretto.
- Si consiglia di conservare gli imballi originali, poiché l'assistenza gratuita non è prevista per i guasti causati da imballo non adeguato del prodotto al momento della spedizione ad un Centro di Assistenza autorizzato.

## **Pericolo per i bambini**

- Il presente apparecchio può essere usato da bambini di età superiore a 8 anni e da persone con limitate capacità fisiche, sensoriali o mentali o scarsa esperienza o conoscenza soltanto sotto sorveglianza o dopo essere stati istruiti sull'uso sicuro dell'apparecchio e sui possibili pericoli.
- Le operazioni di pulizia e di manutenzione da parte dell'utilizzatore non devono essere effettuate dai bambini a meno che non abbiano un'età superiore a 8 anni e operino sotto sorveglianza.
- Assicurarsi che i bambini non giochino con l'apparecchio.
- Gli elementi dell'imballaggio non devono essere lasciati alla portata dei bambini in quanto potenziali fonti di pericolo.
- Allorché si decida di smaltire come rifiuto questo apparecchio, si raccomanda di renderlo inoperante tagliandone il cavo di alimentazione. Si raccomanda inoltre di rendere innocue quelle parti dell'apparecchio suscettibili di costituire un pericolo, specialmente per i bambini che potrebbero servirsi dell'apparecchio per i propri giochi.

## **Pericolo dovuto a elettricità**

- Tenere sempre l'apparecchio e il cavo di alimentazione fuori dalla portata di bambini con età inferiore a 8 anni.
- Non lasciar pendere il cavo di alimentazione in un luogo dove potrebbe essere afferrato da un bambino.
- Prima di collegare l'apparecchio alla rete di alimentazione controllare che la tensione indicata sulla targhetta corrisponda a quella della rete locale.
- L'uso di prolunghe elettriche non autorizzate dal fabbricante dell'apparecchio può provocare danni e incidenti.
- Non mettere mai le parti sotto tensione a contatto con l'acqua: può generarsi un cortocircuito!
- L'apparecchio non deve essere alimentato attraverso timer esterni o con impianti separati comandati a distanza.
- Non immergere l'apparecchio in acqua o altri liquidi.
- Assicurarsi di avere sempre le mani ben asciutte prima di utilizzare o di regolare gli interruttori posti sull'apparecchio o prima di toccare la spina e i collegamenti di alimentazione.

## **Pericolo di danni derivanti da altre cause**

- Non lasciare incustodito l'apparecchio mentre è collegato alla rete elettrica.
- L'apparecchio non deve essere utilizzato se è stato fatto cadere, se vi sono segni di danni visibili. Non usare l'apparecchio se il cavo elettrico o la spina risultano danneggiati, o se l'apparecchio stesso risulta difettoso. Tutte le riparazioni, compresa la sostituzione del cavo di alimentazione, devono essere eseguite solamente dal Centro Assistenza Ariete o da tecnici autorizzati Ariete, in modo da prevenire ogni rischio.

- Non inserire alcun oggetto nelle aperture dell'apparecchio e evitare che oggetti ostruiscano il flusso d'aria.
- Mantenere le aperture libere da polvere, lanugine, capelli, ecc.
- Non usare l'apparecchio senza filtro.
- Non raccogliere oggetti molto caldi o che stanno fumando o bruciando come sigarette, fiammiferi o cenere ancora calda.
- Non raccogliere materiale infiammabile o combustibile (liquidi volatili, benzina, kerosene, ecc.) né usare in presenza di grandi quantità d'acqua.
- Non usare l'apparecchio in ambienti chiusi ed in presenza di vapori emanati da vernici ad olio, o da solventi o impermeabilizzanti, da polvere infiammabile o altri vapori tossici o esplosivi.
- Non raccogliere materiale tossico (candeggina, ammoniaca, sturalavandini, acidi, ecc.).



### **Attenzione - danni materiali**

- L'apparecchio deve essere lasciato a riposo su una superficie stabile.
- Lo sporco e la polvere possono fuoriuscire se l'aspirapolvere viene capovolto. Assicurarsi che l'aspirapolvere non venga capovolto durante l'uso.
- Prima di aspirare su superfici lucide, come parquet e linoleum, controllate che la spazzola e le sue setole siano libere da materiali che possano lasciare segni.
- Per evitare di danneggiare il pavimento, non premere con forza sulla spazzola. Sulle superfici delicate non insistete con la spazzola nello stesso punto.
- Sulle superfici cerate il movimento della spazzola può creare degli aloni. Se ciò succede, pulire con un panno umido, lucidare con cera, e attendere che si asciughi.
- Non posizionare l'apparecchio su superfici molto calde o nelle vicinanze di fiamme libere per evitare che la carrozzeria possa essere danneggiata.
- Il cavo di alimentazione non deve toccare le parti calde dell'apparecchio.
- Non usare l'apparecchio all'aperto.
- Non porre l'apparecchio o il cavo di alimentazione in prossimità o sopra a fornelli elettrici o a gas caldi, o vicino ad un forno a microonde.
- Non lasciare l'apparecchio esposto ad agenti atmosferici (pioggia, sole, etc.).
- ✗ Per il corretto smaltimento del prodotto ai sensi della Direttiva Europea **2012/19/EU** si prega leggere il foglietto allegato al prodotto.

### **• CONSERVARE SEMPRE QUESTE ISTRUZIONI**

## DESCRIZIONE DELL'APPARECCHIO

A	Commutatore posizione spazzola	K	Filtro Hepa
B	Spazzola	L	Filtro di protezione motore
C	Pulsante di sblocco della spazzola	M	Impugnatura
D	Collegamenti elettrici	N	Contenitore della polvere
E	Tube	O	Leva di sgancio del tappo del contenitore della polvere
F	Pulsante di sblocco del corpo motore	P	Spazzola motorizzata
G	Corpo motore	Q	Bocchetta a lancia
H	Pulsante di accensione	R	Supporto da muro
I	Coperchio	S	Tasselli (x 3)
J	Filtro uscita aria	T	Viti (x 3)

### Dati di identificazione

Nella targhetta posta sotto la base di appoggio dell'apparecchio sono riportati i seguenti dati d'identificazione dell'apparecchio:

- costruttore e marcatura CE
- modello (Mod)
- n° di matricola (SN)
- tensione elettrica di alimentazione (V) e frequenza (Hz)
- potenza elettrica assorbita (W)
- numero verde assistenza

Nelle eventuali richieste ai Centri Assistenza Autorizzati, indicare modello e numero di matricola.

## ISTRUZIONI PER L'USO

Rimuovere i materiali dell'imballaggio dall'interno e dall'esterno dell'apparecchio. Rimuovere tutti gli adesivi. Prendere il corpo motore (G) per l'impugnatura (M). Montare il tubo (E) sul corpo motore (Fig. 2). Montare il tubo sulla spazzola (B) (Fig. 3).



### Attenzione!

Pericolo di caduta dell'apparecchio. L'apparecchio, una volta montato non può rimanere in piedi sulla spazzola in posizione verticale.

Inserire la spina nella presa di corrente. Premere il pulsante di accensione (H). L'apparecchio inizia a funzionare alla massima potenza.

Premere il commutatore della spazzola (A) in posizione (2) per la pulizia di superfici dure come i pavimenti (Fig. 5). Premere il commutatore della spazzola (A) in posizione (1) per la pulizia di superfici morbide come i tappeti (Fig. 5).



### Attenzione!

Spegnere subito l'apparecchio nel caso in cui rimanga impigliato qualcosa all'interno della spazzola, come un pezzo di stoffa, le frange di un tappeto, ecc. Prima di riaccendere l'apparecchio rimuovere ciò che ha causato l'occlusione dei condotti di aspirazione.

Quando la polvere ha raggiunto il segno MAX occorre svuotare il contenitore della polvere (N).

Spegnere l'apparecchio. Smontare il tubo.

Portare il corpo motore sopra un cestino. Premere la leva di sgancio del tappo del contenitore della polvere (O). Svuotare tutta la polvere (Fig. 6).

Chiudere il tappo del contenitore della polvere.

L'apparecchio può essere utilizzato con il tubo e la spazzola oppure con la spazzola montata direttamente sul corpo motore (Fig. 7).

Gli accessori possono essere montati direttamente sul corpo motore per eseguire la pulizia di finestre o l'interno dell'auto (Fig. 9) o per la pulizia di scale. La bocchetta a lancia può essere montata anche sul tubo per arrivare ad aspirare i punti più difficili in altezza. La spazzola motorizzata è dotata di luci a LED per individuare lo sporco più facilmente, ed è molto adatta per la pulizia di tappeti.

## DOPO L'USO

---

Spegnere l'apparecchio. Svuotare il contenitore della polvere.

Smontare il corpo motore dal tubo.

Riporre l'apparecchio in un posto asciutto ed al riparo dalla portata dei bambini.

In alternativa, usare il supporto per agganciare l'apparecchio al muro. Il supporto (R) è fornito in dotazione con le apposite viti (T) e gli appositi tasselli (S).

Appoggiare il supporto sul muro. Regolare l'altezza del supporto sul muro in base all'altezza dell'apparecchio. Con una matita fare dei segni sul muro in corrispondenza dei tre fori del supporto. Rimuovere il supporto dal muro. Forare il muro con il trapano in corrispondenza dei segni. Inserire nei fori i tasselli (S) in dotazione. Appoggiare di nuovo il supporto al muro con i buchi in corrispondenza dei tasselli. Inserire le viti (T) in dotazione nei buchi. Avvitare le viti con un cacciavite. Agganciare l'apparecchio al supporto (Fig. 17).

## PULIZIA DELL'APPARECCHIO

---



### Attenzione!

Tutte le operazioni di pulizia sotto indicate devono essere effettuate a apparecchio spento e con la spina elettrica scollegata dalla presa di corrente. Non immergere mai il corpo motore, la spina ed il cavo elettrico in acqua o altri liquidi, usare un panno umido per la loro pulizia. Non utilizzare getti di acqua diretta.



### Attenzione!

Una manutenzione ed una pulizia regolari preservano e mantengono efficiente l'apparecchio per un periodo maggiore.

Lo sporco aspirato entra nel contenitore della polvere (N). L'aria viene poi pulita da un filtro Hepa (K) che si trova all'interno del contenitore della polvere, da un filtro di protezione motore (L) e da un filtro di uscita aria (J), posizionato nella parte superiore del corpo motore.



### Attenzione!

Non usare mai l'apparecchio senza un filtro o con un filtro danneggiato. La polvere aspirata entrerebbe all'interno dell'apparecchio e danneggerebbe il motore.

## Pulizia del corpo dell'apparecchio



### Attenzione!

Pulire le parti fisse dell'apparecchio usando un panno umido non abrasivo per non danneggiare la carrozzeria.

## Pulizia della spazzola motorizzata

Si raccomanda di non lubrificare o oliare le parti rotanti onde evitare che i peli e la lanugine vi si attacchino ancor meglio.

La spazzola motorizzata (P) può essere rimossa dalla sua sede per eseguire la pulizia delle setole.

Rimuovere la spazzola (P) dal tubo. Premere ilulsante di sblocco della spazzola (C).

Capovolgere la spazzola. Sulla vite di blocco della spazzola motorizzata ci sono due simboli (Fig. 11).

Con l'aiuto di una chiave o moneta, ruotare la vite di blocco sulla posizione "aperto" (↶■).

Sollevare la spazzola motorizzata dal lato della vite di blocco. Estrarre completamente la spazzola motorizzata.

Pulire le setole dallo sporco che si è accumulato.

Per rimontare la spazzola rotante, inserire prima il lato opposto alla vite di blocco.

Abbassare la spazzola motorizzata dal lato della vite di blocco ed inserire il supporto della spazzola motorizzata in senso verticale nella sua sede (Fig. 12).

Con l'aiuto di una chiave o moneta, ruotare la vite di blocco sulla posizione "chiuso" (  ) (Fig. 11).

### **Pulizia del filtro di uscita aria**

Il filtro di uscita aria (Fig. 14) è posizionato sotto al coperchio (I), sul corpo motore.

Ruotare il coperchio (I) in senso antiorario per aprire (Fig. 13). Estrarre il filtro di uscita aria (J).



#### **Attenzione!**

Lavare il filtro di uscita aria solo con acqua pulita senza usare saponi o detersivi.

Inserire il filtro di uscita nella sua sede. Chiudere il coperchio sul corpo motore ruotando in senso orario.

### **Pulizia del filtro Hepa e del filtro di protezione del motore**

Il filtro Hepa (K) è un filtro ad alta efficienza che rimuove le impurità e filtra particolati di ogni genere e perfino i batteri. Il filtro Hepa si trova all'interno del contenitore della polvere.

Portare il corpo motore sopra un cestino. Premere la leva di sgancio del tappo del contenitore della polvere. Svotare tutta la polvere.

Estrarre il filtro di protezione del motore dal contenitore della polvere (Fig. 15). Estrarre il filtro Hepa dal contenitore della polvere (Fig. 16). Lavare i filtri con acqua.



#### **Attenzione!**

Lavare il filtro Hepa solo con acqua pulita senza usare saponi o detersivi.

È bene cambiare spesso il filtro Hepa (circa ogni 4-6 mesi) per evitare la circolazione dei batteri nell'aria dell'ambiente.

Inserire il filtro Hepa dentro al contenitore della polvere. Il filtro di protezione del motore ha degli incastri e devono essere inseriti nelle sedi presente sul contenitore della polvere.

Inserire il filtro di protezione del motore dentro il contenitore della polvere con la parte larga rivolta verso il corpo motore.

## **MESSA FUORI SERVIZIO**

---

In caso di messa fuori servizio dell'apparecchio occorre disconnetterlo elettricamente. Svotare il contenitore della polvere. In caso di rottamazione si dovrà provvedere alla separazione dei vari materiali utilizzati nella costruzione dell'apparecchio e provvedere al loro smaltimento in base alla loro composizione e alle disposizioni di legge vigenti nel Paese di utilizzo.



## WITH REGARD TO THIS MANUAL

This appliance is made in conformity with appropriate European Regulations in force, to protect the user wherever possible from potential hazards. Even if you are familiar with this type of appliance, carefully read this manual before use. Only use this appliance for the purpose it is designed for in order to prevent accidents and damage. Keep this manual close by for future consultation. If you should decide to give this appliance to other people, remember to also include these instructions.

The information provided in this manual is marked with the following symbols indicating:



Danger for children



Danger due to electricity



Danger of damage originating from other causes



Warning of burns



Warning – material damage

## INTENDED USE

This appliance is designed only and solely for private use, and is therefore to be considered unsuitable for industrial or professional purposes. You can use the appliance to remove the dust for the surfaces. Do not collect hot ashes, liquids, big glass pieces, rubble, pointy or sharp objects. No other use of the appliance is contemplated by the manufacturer, which is exempt from any liability for all types of damages caused by improper use of the appliance. Improper use also results in any form of warranty being forfeited.

## IMPORTANT SAFEGUARDS

### READ THESE INSTRUCTIONS CAREFULLY.

- This appliance is designed solely for household and similar uses such as:
  - in cooking areas used by personnel of shops, offices and other professional environments;
  - on farms;
  - guests of hotels, motels and other residential environments;
  - bed and breakfast type of environments.
- Do not collect hot ashes, liquids, big glass pieces, rubble, pointy or sharp objects.
- Do not use the appliance without the filters or if the filters are damaged.
- We decline any responsibility resulting from misuse or any use other than those covered in this booklet.
- We suggest you keep the original box and packaging, as our free-of-charge service does not cover any damage resulting from inadequate packaging of the product when this is sent back to an Authorised Service Centre.



### **Danger for children**

- This appliance can be used by children aged from 8 years and above and persons with reduced physical, sensory or mental capabilities or lack of experience and knowledge if they have been given supervision or instruction concerning use of the appliance in a safe way and understand the hazards involved.
- Cleaning and user maintenance shall not be made by children unless they are

aged from 8 years and above and supervised.

- Children must be supervised at all times to ensure they do not play with the appliance.
- Do not leave the packaging near children because it is potentially dangerous.
- In the event that this appliance is to be disposed of, it is suggested that the power cord is cut off. It is also recommended that all potentially dangerous components including the power cord are rendered harmless to prevent personal injury. Do not let children play with the appliance or its components.



### **Danger due to electricity**

- Always keep the appliance and the power cord out of the reach of children under the age of 8 years.
- Do not let the power cord hang in a place where it could be grasped by a child.
- Before plugging the appliance into the mains socket, ensure that the voltage shown on the rating plate matches the local voltage supply.
- The use of extensions not approved by the manufacturer can result in damage to property and personal injury.
- Never put live parts into contact with water: It can cause a short circuit!
- The appliance must not be power supplied by external timers or separate remote-controlled systems.
- Do not immerse the appliance in water or other liquids.
- Make sure that your hands are dry before using or adjusting the switches on the appliance, or before touching the plug and power connections.



### **Danger of damage originating from other causes**

- Never leave the appliance unattended when it is connected to the power supply.
- The appliance is not to be used if it has been dropped, if there are visible sign of damage. Do not use the appliance if the power cord or the plug are damaged, or if the appliance is faulty. To prevent any accident, all repairs, including the replacement of the power cord, must be carried out by an Authorised Service Centre or by suitably qualified personnel.
- Do not insert any objects into the openings of the appliance and avoid that any objects obstruct the air flow.
- Keep the openings free of dust, lint, hair, etc.
- Do not use the appliance without the filter.
- Do not collect very hot objects or objects that are smoking or burning such as cigarettes, matches or ashes that are still hot.
- Do not pick up flammable or combustible material (volatile liquids, such as gasoline, kerosene, etc.) or use in the presence of large amounts of water.
- Do not use the appliance in closed environments and in the presence of fumes given off by oil-based paints, solvents or waterproofing agents, or by flammable power or other toxic or explosive fumes.

- Do not pick up toxic material (chlorine bleach, ammonia, drain cleaner, acids, etc.).



### **Warning – material damage**

- The appliance must be left at rest on a stable surface.
- If the appliance is turned upside down the dust and the dirt can fall out. Make sure that the appliance won't be turned upside down during use.
- Before cleaning shiny surfaces, as parquet or linoleum, check that the brush and its bristles are free from materials that could damage the floor.
- To avoid damaging the floor. Do not insist with the brush on the same area on the delicate surfaces.
- On the waxed surfaces the brush movement can create rings. If this happens clean with a damp cloth, polish with wax and wait for it to dry.
- Do not position the appliance on very hot surfaces or close to open flames to prevent the casing from being damaged.
- The power supply cable must not touch the hot parts of the appliance.
- Do not use the appliance outdoors.
- Do not place the appliance or the power cord near or on gas/electric stoves when they are hot, or near a microwaves oven.
- Do not leave the appliance exposed to weathering (rain, sun, etc.).
- ~~✗~~ To dispose of product correctly according to European Directive 2012/19/EU,  please refer to and read the provided leaflet enclosed with the product.

- **SAVE THESE INSTRUCTIONS FOR FUTURE REFERENCE**

## DESCRIPTION OF THE APPLIANCE

---

A	Brush position switch	K	HEPA filter
B	Brush	L	Motor protection filter
C	Brush release button	M	Handle
D	Electrical connections	N	Dust container
E	Tube	O	Lever for unlocking the dust container lid
F	Motor body release button	P	Motorized brush
G	Motor body	Q	Nozzle
H	On/Off button	R	Wall mount
I	Lid	S	Wall plugs (x 3)
J	Air outlet filter	T	Screws (x 3)

### Identification data

On the label under the base of the appliance are reported the following identifications data of the appliance:

- manufacturer and CE marking
- model (Mod.)
- serial number (SN)
- electrical supply voltage (V) and frequency (Hz)
- electrical power consumption (W)
- assistance toll-free phone number

When ordering at Authorized Service Centers, indicate the model and serial number.

## INSTRUCTIONS FOR USE

---

Remove the packaging materials from inside and outside of the appliance. Remove all the stickers. Grab the motor body (G) by the handle (M). Assemble the tube (E) on the motor body (Fig. 2).

Assemble the tube on the brush (B) (Fig. 3).



### Warning!

Appliance fall danger. The appliance, once that it is assembled, cannot stand on the brush in vertical position.

Insert the plug into a power outlet. Press the ON/OFF button (H). The appliance starts working at the maximum power.

Press the brush switch (A) to position (2) for cleaning hard surfaces such as floors (Fig. 5).

Press the brush switch (A) to position (1) for the cleaning soft surfaces such as carpets (Fig. 5).



### Warning!

Switch the appliance off immediately in the event that something gets trapped inside the brush, such as a piece of cloth, the fringes of a carpet, etc. Before turning on the appliance again, remove anything that caused the obstruction of the aspiration ducts.

When the dust reaches the MAX lever you need to empty the dust container (N).

Switch off the appliance. Disassemble the tube.

Take the motor body on a trash bin. Push the unlocking lever of the dust container lid (O). Empty all the dust (Fig. 6).

Close the dust container lid.

The appliance can be used with the tube and the brush or with the brush built directly on the motor body (Fig. 7).

The accessories can be directly built on the motor body to clean windows, the interior of a car (Fig. 9) or the staircase. The nozzle can be also built on the tube to reach the highest points to be vacuumed. The motorised brush includes LED lights to easily find dirt and is perfect to be used for carpet cleaning.

## AFTER USING

Switch off the appliance. Empty the dust container.

Disassemble the motor body from the tube.

Put the appliance in a dry place and away from the reach of children.

Alternatively, use the wall mount to fasten the appliance to the wall. The wall mount (R) is supplied with specific screws (T) and specific wall plugs (S).

Place the wall mount against the wall. Adjust the height of the wall mount according to the height of the appliance. Using a pencil, make marks on the wall in line with the three holes of the wall mount. Remove the wall mount. Drill the wall in line with the marks. Insert the supplied wall plugs (S) into the holes. Place the wall mount on the wall keeping the holes in line with wall plugs. Insert the supplied screws (T) into the holes. Tighten the screws with a screwdriver. Fasten the appliance to the wall mount (Fig. 17).

## APPLIANCE CLEANING



### Warning!

All cleaning operations described below must be carried out with the appliance off and with the plug disconnected from the outlet. Never place the motor body, plug, or power cord in water or other liquids – wipe clean using a damp cloth only. Do not use direct jets of water.



### Warning!

Regular maintenance and cleaning preserve and maintain the appliance efficient for a longer period.

The dirt enters in the dust container (N). The air is cleaned by a Hepa filter (K) which is inside the dust container, by a motor protection filter (L) and by an air outlet filter (J), placed in the upper part of the motor body.



### Warning!

Never use the appliance without a filter or with a damaged filter. The aspired dust could go inside the appliance and damage the motor.

## Appliance body cleaning



### Warning!

Clean the fixed parts of the appliance using a non-abrasive damp cloth to prevent damaging the body.

## Cleaning the motorised brush

### Do not lubricate or grease the rotating parts to avoid that hair and lint gets stuck.

The motorised brush (P) can be removed from its seat to clean the bristles.

Remove the brush (P) from the tube. Press the brush release button (C).

Turn the brush upside-down. On the blocking screw of the brush there are two symbols (Fig. 11).

With a key or a coin, turn the blocking screw on the "open" position (↷).

Lift the motorised brush on the blocking screw side. Remove the motorised brush completely.

Clean the bristles from the dirt.

To reassemble the rotating brush, insert first the side opposed to the blocking screw.

Lower the motorised brush from the side of the blocking screw and insert the motorised brush support into its seat in the vertical direction (Fig. 12).

With a key or a coin, turn the blocking screw on the "closed" position (  ) (Fig. 11).

### **Air outlet filter cleaning**

The air outlet filter (Fig. 14) is positioned under the lid (I), on the motor body.

Open the lid (I) by turning it counter-clockwise (Fig. 13). Remove the air outlet filter (J).

 **Warning!** Wash the air outlet filter only with clean water without soap or detergent.

Insert the outlet filter in its seat. Close the lid on the motor body turning it clockwise.

### **Hepa filter and motor protection filter cleaning**

The Hepa filter (K) is a high efficiency filter which removes the impurities and filters particles and bacteria. The Hepa filter is in the dust container.

Take the motor body on a trash bin. Push the unlocking lever of the dust container lid. Remove all the dust.

Remove the motor protection filter from the dust container (Fig. 15). Remove the Hepa filter from the dust container (Fig. 16). Wash the filters with water.

 **Warning!** Wash the Hepa filter only with clean water without soap or detergent.

Often change the Hepa filter (every 4-6 months) to avoid the circulation of the bacteria in the air.

Insert the Hepa filter within the dust container. The motor protection filter has joints which have to coincide with the seat on the dust container.

Insert the motor protection filter into the dust container with the large part facing the motor body.

## **SETTING THE MACHINE OUT OF SERVICE**

---

In the case of decommissioning of the appliance, it must be electrically disconnected. Empty the dust container. In case of scrapping you will be required to separate the various materials used in the construction of the appliance and dispose of them according to their composition and to the applicable laws in the country of use.

## A PROPOS DU MANUEL

Même si les appareils ont été réalisés en conformité avec les Normes européennes spécifiques en vigueur, et que toutes les pièces potentiellement dangereuses sont protégées, lisez avec attention ces avertissements et n'utiliser l'appareil que pour ce que il a été conçu, afin d'éviter les blessures et les dommages. Garder ce livret à portée de main pour les futures consultations. Si vous désirez ensuite céder cet appareil à d'autres personnes, rappelez-vous d'inclure ces instructions.

Les informations reportées dans ce manuel sont marquées des symboles suivants qui indiquent:



Danger pour les enfants



Danger électrique



Dangers provenant d'autres causes



Avertissements sur les brûlures



Attention - dégâts matériels

## UTILISATION PRÉVUE

L'appareil est destiné seulement à un usage domestique et ne doit en aucun cas servir à des fins commerciales ou industrielles. Vous pouvez utiliser l'appareil pour aspirer la poussière des surfaces. C'est interdit d'aspirer cendre chaude, liquides, gros morceaux de verre, objets pointus ou coupants. Le fabricant ne prévoit aucune autre utilisation de l'appareil et il ne pourra être tenu pour responsable en cas de dommage d'une quelconque nature, provoqué par un emploi inapproprié de l'appareil. Un usage inapproprié déterminerait également l'annulation de toute forme de garantie.

## CONSEILS DE SÉCURITÉ

### LISEZ ATTENTIVEMENT CES INSTRUCTIONS.

- Cet appareil est destiné à être utilisé pour les applications domestiques ou semblables comme:
  - les coins cuisine réservés au personnel des magasins, des bureaux et autres milieux professionnels;
  - dans les fermes;
  - par les clients d'hôtel, de motel et autres milieux à caractère résidentiel;
  - dans les locaux type bed and breakfast.
- C'est interdit d'aspirer cendre chaude, liquides, gros morceaux de verre, objets pointus ou coupants.
- L'appareil ne doit pas être utilisé sans filtres ou si les filtres sont cassés ou endommagés.
- Le constructeur décline toute responsabilité pour une utilisation erronée ou pour des emplois autres que ceux prévus par ce livret.
- Il est conseillé de conserver l'emballage d'origine vu que l'assistance gratuite ne joue pas pour les dommages causés par un emballage du produit non adéquat lors de l'expédition à un service après-vente agréé.



### **Danger pour les enfants**

- Cet appareil ne peut être utilisé par les enfants de plus de 8 ans et par les per-

sonnes ayant des capacités physiques, sensorielles ou mentales réduites, ou bien qui manquent d'expérience et de connaissances, à condition d'avoir reçu et compris les instructions sur l'usage sûr et les dangers découlant de l'usage de l'appareil.

- Le nettoyage et l'entretien effectués par l'utilisateur ne doivent pas être délégués aux enfants, à moins qu'ils aient plus de 8 ans et soient surveillés par un adulte.
- Il faut surveiller les enfants pour être certain qu'ils ne jouent pas avec l'appareil.
- Les éléments de l'emballage ne doivent pas être laissés à la portée des enfants car ils représentent une source de danger.
- Lorsqu'on décidera de jeter cet appareil, il est recommandé de le mettre hors d'usage en coupant le câble d'alimentation. Il est également recommandé de protéger les parties susceptibles de constituer un danger spécialement pour les enfants qui pourraient se servir de l'appareil pour jouer.



### **Danger électrique**

- Toujours conserver l'appareil et le cordon d'alimentation hors de la portée des enfants de moins de 8 ans.
- Ne pas laisser le cordon pendre dans un endroit où il pourrait être saisi par un enfant.
- Avant de brancher l'appareil, assurez-vous que la tension indiquée sur la plaque correspond effectivement à celle du réseau.
- L'utilisation de rallonges électriques non autorisées par le fabricant de l'appareil peut causer des dommages et provoquer également des accidents.
- Ne jamais mettre les parties électriques sous tension en contact avec l'eau: un court-circuit peut se produire
- L'appareil ne doit pas être alimenté à travers des minuteries externes ou des dispositifs séparés télécommandés.
- Ne trempez pas l'appareil dans l'eau ni dans tout autre liquide.
- S'assurer d'avoir les mains bien sèches avant d'utiliser ou de régler les interrupteurs situés sur l'appareil ou avant de toucher la prise et les branchements.



### **Dangers provenant d'autres causes**

- Ne laissez pas l'appareil sans surveillance lorsqu'il est branché.
- Ne pas utiliser l'appareil si on l'a fait tomber et qu'il présente des dommages visibles. Ne pas utiliser l'appareil si le cordon électrique ou la prise sont endommagés, ou si l'appareil est défectueux. Toutes les réparations, y compris le remplacement du cordon d'alimentation, doivent exclusivement être effectuées dans un centres d'assistance après-vente Ariete ou par des techniciens agréés Ariete, de façon à prévenir les risques éventuels.
- Ne pas introduire d'objet dans les ouvertures de l'appareil et éviter que des objets puissent obstruer le flux d'air.
- Libérer les ouvertures en éliminant la poussière, les peluches, les cheveux, etc.



- Ne pas utiliser l'appareil sans filtre.
- Ne pas ramasser les objets très chauds ou fumants ou pouvant brûler, comme les cigarettes, les allumettes ou les cendres encore chaudes.
- Ne pas ramasser les matières inflammables ou combustibles (liquides volatiles, essence, kérosène, etc.) ni se servir de l'appareil dans les flaques d'eau.
- Ne pas utiliser l'appareil dans les endroits fermés d'où émaneraient des vapeurs d'huile, de solvant ou de produit imperméabilisant, ou bien des poussières inflammables ou autres vapeurs toxiques ou explosives.
- Ne pas ramasser les matières toxiques (javel, ammoniacale, débouche-évier, acides, etc.).



### **Attention - dégâts matériels**

- Il faut laisser l'appareil au repos sur une surface stable.
- Si l'appareil vient renversé la poussière et la saleté peuvent sortir. S'assurer de ne pas renverser l'appareil pendant l'utilisation.
- Avant d'aspirer sur surfaces cirées, comme parquet et linoléum, contrôlez que la brosse et ses soies soient libres de matériaux que peuvent abimer le sol.
- Pour éviter d'abimer le sol ne pas appuyer trop sur la brosse. Ne pas insister sur le même point sur les surfaces délicates.
- Sur les surfaces cirées le mouvement de la brosse peut créer des halos. Si ça arrive, nettoyer avec un linge humide, cirer et attendre que la cire se sèches.
- Ne pas mettre l'appareil sur des surfaces très chaudes ou à proximité des flammes nues pour éviter que le corps de l'appareil puisse être endommagé.
- Le cordon d'alimentation ne doit pas toucher les parties chaudes de l'appareil.
- Ne pas utiliser l'appareil en plein air.
- Ne pas placer l'appareil ou le cordon d'alimentation en proximité de cuisinières à gaz ou électriques chaudes ou près d'un four à microondes.
- Ne pas laisser l'appareil exposé aux agents atmosphériques (pluie, soleil, etc.).
-  Pour l'élimination correcte du produit aux termes de la Directive Européenne 2012/19/EU, nous vous prions de lire le feuillet qui accompagne le produit.

### **• CONSERVER CES INSTRUCTIONS**

## DESCRIPTION DE L'APPAREIL

---

A	Commutateur sur position brosse	K	Filtre HEPA
B	Brosse	L	Filtre de protection moteur
C	Bouton de déblocage de la brosse	M	Poignée
D	Connexions électriques	N	Bac à poussière
E	Tuyau	O	Levier de déblocage du couvercle du bac à poussière
F	Bouton de déblocage du corps moteur	P	Brosse motorisé
G	Corps du moteur	Q	Bec à lance
H	Bouton d'allumage	R	Support mural
I	Couvercle	S	Chevilles (x 3)
J	Filtre sur la sortie d'air	T	Vis (x 3)

### Données d'identification

Sur la plaque situé sous la base de soutien de l'appareil sont reportés les données d'identifications suivantes:

- fabricant et marque CE
- modèle (Mod.)
- n° de matricule (SN)
- tension d'alimentation (V) et fréquence (Hz)
- puissance électrique absorbée (W)
- numéro vert

En cas de demande envoyée à un Centre d'Assistance Agréé, ne pas oublier d'indiquer le modèle et le numéro de matricule.

### MODE D'EMPLOI

---

Retirer les matériaux de l'emballage à l'intérieur et à l'extérieur de l'appareil. Enlever tous les autocollants. Saisir le corps moteur (G) par la poignée (M). Assembler le tuyau (E) sur le corps moteur (Fig. 2).

Assembler le tuyau sur la brosse (B) (Fig. 3).



#### Attention!

Danger de chute de l'appareil. L'appareil, une fois qu'il est assemblé, ne peut pas rester debout sur la brosse en position verticale.

Introduire la fiche dans la prise de courant. Appuyer sur le bouton de mise en marche (H). L'appareil commence à fonctionner avec la puissance maximale.

Pousser le commutateur brosse (A) sur la position (2) pour nettoyer les surfaces dures comme les carrelages (Fig. 5).

Pousser le commutateur brosse (A) sur la position (1) pour nettoyer les surfaces souples comme les tapis (Fig. 5).



#### Attention!

Eteindre immédiatement l'appareil si quelque chose est resté coincé dans la brosse comme un morceau d'étoffe, des franges de tapis, etc. Avant de re allumer l'appareil enlever ce que a causé l'occlusion des conduits d'aspiration.

Quand la poussière a rejoint le niveau MAX il faut vider le bac à poussière (N).

Eteindre l'appareil. Démonter le tuyau.

Placer le corps moteur sur une poubelle. Appuyer sur le levier de déblocage du couvercle du bac à poussière

(O). Enlever toute la poussière (Fig. 6).

Fermer le couvercle du bac à poussière.

L'appareil peut être utilisé avec le tuyau et la brosse ou avec la brosse installée directement sur le corps moteur (Fig. 7).

Les accessoires peuvent être installés directement sur le corps moteur pour nettoyer les fenêtres, l'intérieur de la voiture (Fig. 9) ou les escaliers. Le bec à lance peut être installé sur le tuyau aussi pour pouvoir nettoyer les points les plus difficiles à atteindre en hauteur. La brosse motorisée est dotée de voyants LED pour mieux identifier la saleté, ce qui est très utile pour le nettoyage des tapis.

## APRÈS L'USAGE

Eteindre l'appareil. Vider le bac à poussière.

Démonter le corps moteur du tuyau.

Remplacer l'appareil dans un lieu sec, à l'abri des enfants.

Autrement, utiliser le support mural pour fixer l'appareil à la paroi. Le support (R) est fourni avec des vis (T) et des chevilles (S) spécifiques.

Poser le support contre le mur. Régler la hauteur du support mural en fonction de la hauteur de l'appareil. Par l'aide d'un crayon, tracer des marques au niveau des trois trous du support. Retirer le support du mur. Percer la paroi au niveau des marques tracées. Introduire les chevilles fournies (S) dans les trous. Poser le support mural contre le mur à nouveau, les trous devant se trouver au niveau des chevilles. Introduire les vis fournies (T) dans les trous. Serrer les vis par l'aide d'un tournevis. Fixer l'appareil au support (Fig. 17).

## NETTOYAGE DE L'APPAREIL



### Attention!

Toutes les opérations de nettoyage indiquées ci-dessous doivent être effectuées à appareil éteint et avec la fiche électrique débranchée de la prise de courant. Ne plongez jamais le corps moteur, la fiche ou le câble électrique dans l'eau ou autres liquides, utiliser un chiffon humide pour leur nettoyage. Ne pas utiliser des jets d'eau directe.



### Attention!

Un entretien et un nettoyage réguliers permettent de préserver les qualités de l'appareil et de les maintenir dans le temps.

La saleté aspirée entre dans le bac à poussière (N). L'air est nettoyée par le filtre Hepa (K) qui se trouve à l'intérieur du bac à poussière, par un filtre de protection moteur (L) et par un filtre de sortie d'air (J), placé dans la partie supérieure du corps moteur.



### Attention!

Ne jamais utiliser l'appareil sans un filtre ou avec un filtre endommagé. La poussière aspirée entre dans l'appareil causant des dommages à l'appareil.

### Nettoyage de l'appareil



### Attention!

Nettoyer les parties fixes de la machine en utilisant un linge humide non abrasif pour ne pas abimer la surface.

### Nettoyage de la brosse motorisée

**Ne pas lubrifier ou graisser les parties rotatives pour éviter que poiles et duvet se collent.**

Il est possible de enlever la brosse motorisée (P) pour nettoyer les soies.

Enlever la brosse (P) du tuyau. Appuyer sur le bouton de déblocage de la brosse (C).

Renverser la brosse. Sur la vis de blocage de la brosse motorisée il y a deux symboles (Fig. 11).

Avec l'aide d'une clé ou d'une monnaie, tourner la vis de blocage sur la position "ouvert" (☞).

Soulever la brosse motorisée du côté de la vis de blocage. Enlever complètement la brosse motorisée. Enlever la saleté accumulée dans les soies.

Pour réassembler la brosse rotative, insérer en premier le côté opposé à la vis de blocage.

Baisser la brosse motorisée du côté de la vis de blocage et insérer dans son siège le soutien de la brosse motorisée, en position verticale (Fig. 12).

Avec l'aide d'une clé ou d'une monnaie, tourner la vis de blocage sur la position "fermé" (  ) (Fig. 11).

### **Nettoyage du filtre de sortie air**

Le filtre de sortie air (Fig. 14) est positionné sous le couvercle (I), sur le corps moteur.

Ouvrir le couvercle (I) en le tournant en sens anti-horaire (Fig. 13). Retirer le filtre de sortie de l'air (J).



#### **Attention!**

Laver le filtre de sortie air seulement avec de l'eau propre, sans savon ou détergents.

Insérer le filtre de sortie air dans son siège. Fermer le couvercle sur le corps moteur en le tournant dans le sens horaire.

### **Nettoyage du filtre Hepa et du filtre de protection du moteur**

Le filtre Hepa (K) est un filtre à haute efficacité que retire les impuretés et filtre toutes les particules et les bactéries. Le filtre Hepa se trouve à l'intérieur du bac à poudre.

Placer le corps moteur sur une poubelle. Appuyer sur le levier de déblocage du couvercle du bac à poussière. Vider toute la poussière.

Enlever le filtre de protection du moteur du bac à poussière (Fig. 15). Enlever le filtre Hepa du bac à poussière (Fig. 16). Laver les filtres avec l'eau.



#### **Attention!**

Laver le filtre Hepa seulement avec de l'eau propre, sans savon ou détergents.

Il faut changer le filtre Hepa (tous les 4-6 mois) pour éviter la circulation des bactéries dans l'air de l'environnement.

Insérer le filtre Hepa dans le bac à poussière. Le filtre de protection du moteur a des encastresments que doivent correspondre aux sièges présente dans le bac à poussière.

Insérer le filtre de protection du moteur dans le bac à poussière avec la partie large vers le corps moteur.

### **MISE HORS SERVICE**

---

Débrancher l'appareil si on doit le mettre hors service. Vider le bac à poussière. Si on doit jeter l'appareil, il faut tout d'abord la démembrer et séparer les différents matériaux qui la composent, afin de les jeter selon les critères du tri sélectif imposés par les lois nationales en vigueur.

## ZU DIESER BEDIENUNGSANLEITUNG

Auch wenn die Geräte entsprechend der geltenden Europäischen Normen hergestellt wurden und daher alle potentiell gefährlichen Teile geschützt sind, müssen, um Unfälle und Schäden zu vermeiden, diese Hinweise aufmerksam gelesen und das Gerät nur für den Zweck verwendet werden, für den es vorgesehen wurde. Die Bedienungsanleitung auch für späteres Nachschlagen stets griffbereit aufbewahren. Soll dieses Gerät an andere Personen abgegeben werden, bitte daran denken, auch die Bedienungsanleitung mit auszuhändigen. Die in dieser Bedienungsanleitung aufgeführten Informationen sind mit den nachstehenden Symbolen gekennzeichnet, die auf folgendes hinweisen:



Gefahr für Kinder



Gefahr wegen Strom



Schadensgefahr wegen anderer Ursachen



Hinweise zu Verbrühungsgefahr



Achtung - Sachschäden

## VORGESEHENER GEBRAUCH

Das Gerät ist nur für den Hausgebrauch vorgesehen und darf nicht für gewerbliche oder industrielle Zwecke verwendet werden. Das Gerät dient zum Staubsaugen von Oberflächen. Man darf keine heiße Asche, Glasscherben, Bauschutt, spitze oder scharfe Gegenstände saugen. Der Hersteller schließt jede andere Verwendung des Geräts aus sowie jede Haftung für Schaden aller Art, die durch eine unsachgemäße Verwendung des Geräts verursacht worden sind. Bei einem ungeeigneten Einsatz verfallen alle Garantiesprüche.

## WICHTIGE SICHERHEITSHINWEISE

### DIE BEDIENUNGSANLEITUNG VOR DEM GEBRAUCH AUFMERKSAM LESEN.

- Das Produkt ist nur für die Nutzung im Haushalt und ähnliche Anwendungen konzipiert, wie beispielsweise:
  - in Küchen für Mitarbeiter in Läden, Büros und anderen gewerblichen Bereichen;
  - in landwirtschaftlichen Betrieben;
  - von Kunden in Hotels, Motels und anderen Wohneinrichtungen;
  - in landwirtschaftlichen Anwesen.
- Man darf keine heiße Asche, Glasscherben, Bauschutt, spitze oder scharfe Gegenstände saugen.
- Das Gerät darf nicht ohne Filter oder mit kaputten oder beschädigten Filter verwendet werden.
- Wir übernehmen keine Haftung bei einem falschen oder in dieser Anleitung nicht vorgesehenen Einsatz.
- Wir empfehlen die Originalverpackungen aufzubewahren, da die kostenlose Leistung des Kundendienstes für Transportschäden, die durch falsche Verpackung bei der Spedition zum Kundendienst entstehen, nicht vorgesehen ist.



### **Gefahr für Kinder**

- Das Gerät darf von Kindern mit einem Alter von mehr als 8 Jahre oder von Perso-

nen mit körperlichen, sensorischen und psychischen Behinderungen verwendet werden sowie von Personen, die über die nötige Erfahrung und Wissen nicht verfügen, nur unter der Bedingung, dass es eine angemessene Aufsicht ausgeübt wird oder dass sie über den sicheren Gebrauch des Geräts und die möglichen Gefahren unterrichtet worden sind.

- Reinigung und Benutzer-Wartung dürfen nicht von Kindern durchgeführt werden, es sei denn sie sind älter als 8 Jahre und beaufsichtigt.
- Kinder müssen beaufsichtigt werden, um sicherzustellen, dass sie nicht mit dem Gerät spielen.
- Die Verpackungsteile von Kindern fernhalten, da diese eine mögliche Gefahrenquelle bilden.
- Soll das Gerät als Abfall entsorgt werden, empfehlen wir es durch Abschneiden des Anschlusskabels unbrauchbar zu machen. Wir empfehlen außerdem die Geräteteile unschädlich zu machen, die besonders für Kinder gefährlich sein könnten, falls sie eventuell das Gerät für ihre Spiele verwenden sollten.



### **Gefahr wegen Strom**

- Das Gerät und das Stromkabel sollen außerhalb der Reichweite von Kindern, die jünger als 8 Jahren sind, gehalten werden.
- Lassen Sie das Netzkabel nicht an einer Stelle hängen, an der es von einem Kind erfasst werden kann.
- Bevor das Gerät angeschlossen wird, muss kontrolliert werden, ob die Netzspannung mit den Angaben auf dem Typenschild des Geräts entspricht.
- Der Einsatz von nicht vom Hersteller zugelassenen Verlängerungskabeln kann Schäden und Unfälle verursachen.
- Die unter Spannung stehenden Geräteteile dürfen nicht in Kontakt mit Wasser kommen: es besteht Kurzschlussgefahr!
- Die Stromversorgung des Geräts darf nicht durch externe Zeitschaltuhren oder durch getrennte fernbediente Anlagen erfolgen.
- Das Gerät nie in Wasser oder andere Flüssigkeiten tauchen.
- Immer darauf achten, dass die Hände gut trocken sind, bevor Schalter am Gerät betätigt bzw. eingestellt werden, oder bevor der Stecker oder die Speiseleitung angefasst wird.



### **Schadensgefahr wegen anderer Ursachen**

- Das Gerät nie unbeaufsichtigt lassen solange es am Stromnetz angeschlossen ist.
- Wenn das Gerät gefallen ist und sichtbare Schäden trägt, darf man es nicht benutzt werden. Verwenden Sie das Gerät nicht, wenn das Stromkabel oder der Stecker beschädigt sind oder wenn das Gerät selbst fehlerhaft ist. Um jegliches Risiko vorzubeugen, dürfen alle Reparaturen, einschließlich des Stromkabelwechsels, nur durch das Service Center Ariete bzw. autorisierte Ariete-Fachtech-

niker durchgeführt werden.

- Die Schlitze des Gerätes müssen immer frei gehalten werden. Man muss vermeiden, dass der Luftstrom von irgendetwas gesperrt wird.
- Die Öffnungen müssen frei von Staub, Fuseln, Haaren usw. gehalten werden.
- Das Gerät darf nicht ohne Filter verwendet werden.
- Keine heißen, rauchenden oder brennenden Gegenstände, wie Zigaretten, Streichhölzer oder noch sehr heiße Asche saugen.
- Kein entflammbares oder brennbares Material saugen (volatile Flüssigkeiten, Benzin, Petroleum, usw.). Das Gerät darf bei großen Mengen Wasser nicht verwendet werden.
- Das Gerät nicht in geschlossenen Räumen verwenden sowie bei Bestehen von Dämpfen aus Ölfarben, Lösungsmitteln oder Imprägnierungsmitteln, entzündlichem Staub oder anderen schädlichen oder explosiven Dämpfen.
- Keine schädlichen Stoffen saugen (Bleichmittel, Ammoniak, Abflusstopfer, Säure, usw.).



### **Achtung - Sachschäden**

- Das Gerät auf einer festen Unterlage abstellen.
- Schmutz und Staub aus dem Gerät ausfließen, wenn das Gerät umgekippt wird. Sicherstellen, dass während des Gebrauchs das Gerät nicht umgekippt wird.
- Vor dem Saugen auf glatten Oberflächen, wie Parkettboden oder Linoleum. Überprüfen dass es in der Bürste oder in ihren Haaren kein verkratzendes Material vorhanden ist.
- Um den Boden nicht zu beschädigen, die Bürste nicht zu stark drücken. Auf empfindlichen Oberflächen mit der Bürste nicht wiederholt auf der selben Stellen saugen.
- Auf Wachsflächen kann die Bürstenbewegung Schattierungen erzeugen. In diesem Fall mit einem feuchten Lappen wischen, mit Wachs polieren und warten bis es trocken ist.
- Das Gerät nicht auf heißen Oberflächen oder in der Nähe von offenen Flammen stellen, um zu vermeiden, dass das Gehäuse beschädigt wird.
- Das Stromkabel darf nicht mit den heißen Geräteteilen in Berührung kommen.
- Das Gerät darf nicht im Freien benutzt werden.
- Das Gerät oder das Versorgungskabel nicht in der Nähe oder auf Elektro- oder Gasherde oder neben einer Mikrowelle stellen.
- Das Gerät darf nicht den Witterungseinflüssen (Regen, Sonne, usw.) ausgestellt werden.

 Zur korrekten Entsorgung des Produkts gemäß Europa-Richtlinie 2012/19/  
 EU bitte das beiliegende Informationsblatt lesen.

- **DIE BEDIENUNGSANLEITUNG STETS GUT AUFBEWAHREN**

## GERÄTEBESCHREIBUNG

---

A	Umschalter Bürste position	K	HEPA-Filter
B	Bürste	L	Motorschutzfilter
C	Bürsten-Entriegelungstaste	M	Griff
D	Stromanschlüsse	N	Staubbehälter
E	Rohr	O	Entsperrhebel des Deckels des Staubbehälters
F	Entriegelungstaste der Motorteil	P	Motorisierte Bürste
G	Motorkörper	Q	Lanzebürste
H	Einschalttaste	R	Wandbefestigung
I	Deckel	S	Dübel (x3)
J	Luftauslassfilter	T	Schrauben (x3)

### Identifikationsangaben

Auf dem Typenschild unter der Gerätbasis sind folgenden Identifikationsdaten angegeben:

- Hersteller und EC-Markierung
- Modell (Mod.)
- Seriennummer (SN)
- Versorgungsspannung (V) und Frequenz (Hz)
- Leistungsaufnahme (W)
- Gratisnummer Kundendienst

Für eventuelle Anfragen an den autorisierten Service Center sollen Modell und Seriennummer angegeben werden.

## GEBRAUCHSANWEISUNGEN

---

Das Verpackungsmaterial des Geräts innen und außen entfernen. Alle Aufkleber entfernen. Den Motorkörper (G) am Griff (M) nehmen. Das Rohr (E) auf den Motorkörper (Abb. 2) montieren.

Das Rohr auf die Bürste (B) (Abb. 3) montieren.



### **Achtung!**

Es besteht die Gefahr, dass das Gerät hinfällt. Wenn montiert, kann das Gerät auf der Bürste vertikal stehen.

Den Stecker in die Stromsteckdose einstecken. Die Einschalttaste drücken (H). Das Gerät startet mit der maximalen Leistung.

Den Bürstenumschalter (A) in Position (2) für harte Fußböden (Abb. 5) drücken.

Den Bürstenumschalter (A) in Position (1) für weich Fußböden, wie die Teppiche, (Abb. 5) drücken.



### **Achtung!**

Wenn etwas in der Bürste stecken bleibt, wie z.B. ein Stück Stoff, die Fransen eines Teppichs, usw., das Gerät sofort ausschalten. Bevor Sie das Gerät neu starten, entfernen Sie die Verstopfung der Saugkanäle.

Wenn der Staub das Kennzeichen MAX erreicht hat (N), muss man den Staubbehälter entleeren.

Das Gerät ausschalten. Das Rohr abmontieren.

Den Motorkörper über den Korb stellen. Den Entsperrhebel des Deckels des Staubbehälters (O) drücken. Den Staub entleeren (Abb. 6).

Den Knopf für den Deckel des Staubbehälters schließen.

Das Gerät kann mit Rohr und Bürste oder mit der direkt am Motorkörper montierten Bürste verwendet werden (Abb. 7).



Die Zubehörteile können direkt an der Motorteil montiert werden, um Fenster, den Innenraum eines Fahrzeugs (Abb. 9) oder Treppen zu reinigen. Die Fügendüsen können auch am Rohr montiert werden, um die schwierigsten Stellen in der Höhe zu saugen. Die motorisierte Bürste ist mit LED-Leuchten ausgestattet, um Schmutz leichter zu erkennen, und eignet sich besonders für die Reinigung von Teppichen.

## NACH DEM GEBRAUCH

Das Gerät ausschalten. Den Staubbehälter entleeren.

Den Motorkörper aus dem Rohr abmontieren.

Das Gerät trocken und außerhalb der Reichweite von Kindern aufbewahren.

Sie können das Gerät auch mit der Halterung an der Wand befestigen. Die Halterung (R) wird mit den entsprechenden Schrauben (T) und den entsprechenden Dübeln (S) geliefert.

Die Halterung an der Wand positionieren. Richten Sie die Höhe der Halterung an der Wand entsprechend der Höhe des Gerätes aus. Markieren Sie mit einem Bleistift die Wand entsprechend den drei Löchern der Halterung. Entfernen Sie die Halterung von der Wand. Bohren Sie ein Loch in die Wand entsprechend den Zeichen. Die mitgelieferten Dübel (S) in die Löcher einsetzen. Setzen Sie die Halterung wieder auf die Wand, mit den Löchern entsprechend den Dübeln. Die mitgelieferten Schrauben (T) in die Löcher einsetzen. Ziehen Sie die Schrauben mit einem Schraubendreher an. Hängen Sie das Gerät an die Halterung (Abb. 17).

## PFLEGE DES GERÄTES



### Achtung!

Alle unten angegebenen Reinigungsaktionen müssen mit ausgeschaltetem Gerät und ausgesteckter Stromstecker ausgeführt werden. Den Motorkörper, den Stecker und das Stromkabel niemals in Wasser oder andere Flüssigkeiten eintauchen. Zur Reinigung ein feuchtes Tuch verwenden. Keinen direkten Wasserstrahl verwenden.



### Achtung!

Regelmäßige Wartungs- und Reinigungseingriffe schützen und erhalten das Gerät für eine längere Zeit wirksam.

Der gesaugte Schmutz fließt in den Schmutzbehälter (N). Die Luft wird anschließend durch einen Hepa-Filter (K), der sich im Staubbehälter befindet, durch einen Motorschutzfilter (L) und Luftauslassfilter (J), der sich im oberen Teil des Maschinenkörpers befindet, gereinigt.



### Achtung!

Das Gerät darf nicht ohne Filter oder mit einem beschädigten Filter verwendet werden. Der gesaugte Staub würde in das Gerät einfließen und den Motor beschädigen.

## Pflege des Gerätegehäuses



### Achtung!

Die festen Teile des Geräts mit einem feuchten nicht scheuernden Tuch reinigen, um das Gehäuse nicht zu beschädigen.

## Reinigung der motorisierten Bürste

Man empfiehlt die rotierenden Teile nicht zu schmieren oder zu ölen, um zu vermeiden, dass Haare und Flaum zusammenkleben.

Die motorisierte Bürste (P) kann entfernt werden, um die Bürstenhaare zu reinigen.

Die Bürste (P) aus dem Rohr entfernen. Die Bürsten-Entriegelungstaste drücken (C).

Die Bürste umkippen. An der Sperrschraube der motorisierten Bürste sind zwei Symbole vorhanden (Abb. 11). Mithilfe eines Schlüssels oder einer Münze, die Sperrschraube auf die Position „offen“ (☐) drehen.

Die motorisierte Bürste an der Seite der Sperrschraube heben. Die motorisierte Bürste komplett herausnehmen.

Den angesammelten Schmutz aus den Haaren entfernen.

Um die drehende Bürste zu entfernen, erst die der Sperrschraube gegenüberliegenden Seite einstecken.

Die motorisierte Bürste an der Sperrschraubenseite senken und den Halter der motorisierten Bürste vertikal in ihren Sitz einstecken (Abb. 12).

Mithilfe eines Schlüsselns oder einer Münze, die Sperrschraube auf die Position „geschlossen“ (  ) drehen (Abb. 11).

### **Reinigung des Luftausgangsfilters**

Der Luftausgangsfiler (Abb. 14) befindet sich unter dem Deckel (I), auf dem Motorkörper.

Die Abdeckung (I) zum Öffnen gegen den Uhrzeigersinn drehen (Abb. 13). Den Luftauslassfilter (J) herausnehmen.

 **Achtung!**

Den Luftauslassfilter nur mit reinem Wasser waschen, ohne Seife oder Reinigungsmittel zu verwenden.

Den Ausgangsfiler in seinen Sitz einsetzen. Die Abdeckung auf dem Maschinenkörper schließen, indem man im Uhrzeigersinn dreht.

### **Reinigung des HEPA-Filters und des Motorschutzfilters**

Der Hepa-Filter (K) ist ein hocheffizienter Filter, der die Verunreinigungen entfernt und Partikel aller Art und sogar Bakterien filtert. Der HEPA-Filter befindet sich in den Staubbehälter.

Den Motorkörper über den Korb stellen. Den Entsperrhebel des Deckels des Staubbehälters drücken. Den ganzen Staub entleeren.

Den Motorschutzfilter aus dem Staubbehälter herausziehen (Abb. 15). Den HEPA-Filter aus dem Staubbehälter herausziehen (Abb. 16). Die Filter mit Wasser waschen.

 **Achtung!**

Den HEPA-Filter nur mit reinem Wasser waschen, ohne Seife oder Reinigungsmittel zu verwenden.

Den HEPA-Filter sollte oft gewechselt werden (ca. alle 4 bis 6 Monaten), um die Zirkulation der Bakterien in der Umweltluft zu vermeiden.

Den Hepa-Filter in den Staubbehälter einfügen. Der Motorschutzfilter hat Einspannungen und diese müssen in die Sitze auf dem Staubbehälter eingefügt werden.

Den Motorschutzfilter in den Staubbehälter einsetzen. Der breite Teil muss dabei zum Motorkörper gerichtet sein.

## **AUSSERBETRIEBSETZUNG**

---

Wenn das Gerät außer Betrieb gesetzt wird, bitte es von dem Stromnetz trennen. Den Staubbehälter entleeren. Im Falle der Verschrottung, muss man die unterschiedlichen Materialien, die für den Bau des Geräts verwendet wurden trennen und entsprechend ihrer Zusammenstellung und der im Verwendungsland gültigen Normen gültigen entsorgen.

## A PROPÓSITO DE ESTE MANUAL

Aunque los aparatos hayan sido realizados según las Normativas europeas específicas vigentes y estén por lo tanto protegidos en todas las partes potencialmente peligrosas, lea con atención estas advertencias y utilice el aparato sólo para el uso al que ha sido destinado, para evitar accidentes y daños. Mantenga siempre al alcance este manual para futuras consultas. Si quiere ceder este aparato a otras personas, recuerde incluir también estas instrucciones.

Las informaciones contenidas en este manual están marcadas por los siguientes símbolos que indican:



Peligro para los niños



Peligro debido a electricidad



Peligro de daños debidos a otras causas



Advertencia relativa a quemaduras



Atención – daños materiales

## USO PREVISTO

Este aparato ha sido proyectado solo para un uso privado y por lo tanto se debe considerar inadecuado para un uso comercial o industrial. El aparato se puede utilizar para aspirar el polvo de cualquier superficie. No se debe en ningún caso aspirar ceniza caliente, líquidos, trozos grandes de vidrio, escombros, objetos puntiagudos o cortantes. El fabricante no prevé ningún otro uso del aparato y se exime de toda responsabilidad por daños y perjuicios de cualquier naturaleza, generados por el manejo incorrecto del aparato. El uso inapropiado, además, anula todo tipo de garantía.

## ADVERTENCIAS IMPORTANTES PARA LA SEGURIDAD

### LEA ATENTAMENTE ESTAS INSTRUCCIONES.

- Este aparato está destinado a una utilización doméstica o similar, como por ejemplo:
  - en las zonas para cocinar reservadas al personal en las tiendas, oficinas y otros ambientes profesionales;
  - en las fincas agrícolas;
  - el uso por parte de los clientes de hoteles, moteles y residencias;
  - en ambientes del tipo "bed and breakfast".
- No se debe en ningún caso aspirar ceniza caliente, líquidos, trozos grandes de vidrio, escombros, objetos puntiagudos o cortantes.
- No se debe utilizar el aparato sin filtros, o si los filtros están rotos o dañados.
- No se asumen responsabilidades por un uso incorrecto o por empleos diferentes a los previstos en este manual de instrucciones.
- Se recomienda conservar el embalaje original, ya que la asistencia gratuita no concierne los daños causados por un embalaje no adecuado del producto al momento del envío a un Centro de Asistencia Autorizado.



### **Peligro para los niños**

- Los niños mayores de 8 años y las personas con capacidades físicas, senso-

riales o mentales limitadas, o con escasos experiencia o conocimiento, pueden utilizar este aparato sólo bajo vigilancia o después de haber sido instruidos sobre el uso seguro del aparato y sus posibles peligros.

- Las operaciones de limpieza y mantenimiento por el usuario no deben ser efectuadas por los niños a menos que sean mayores de 8 años y estén vigilados.
- Es necesario vigilar a los niños para que no jueguen con el aparato.
- Los elementos del embalaje no se deben dejar al alcance de los niños, ya que podrían originar peligros.
- Si se decide dejar de utilizar el aparato, antes de tirarlo a la basura se recomienda cortar el cable de alimentación. Se recomienda además eliminar las partes del aparato que puedan originar peligro, especialmente para los niños, que podrían utilizarlo para sus juegos.



### **Peligro debido a electricidad**

- Mantenga el aparato y el cable de alimentación fuera del alcance de los niños menores de 8 años.
- No deje pasar el cable de alimentación por un lugar donde un niño pueda agarrarlo.
- Antes de conectar el aparato a la corriente eléctrica controle que la tensión indicada en la etiqueta corresponda a la tensión de la red local.
- El uso de cables alargadores no autorizados por el fabricante puede provocar daños y accidentes.
- No coloque nunca las partes bajo tensión en contacto con el agua: ¡puede provocar un corto circuito!
- El aparato no debe ser alimentado por temporizadores exteriores o con otros equipos controlados a distancia.
- Nunca sumerja el aparato en agua ni en otros líquidos.
- Asegurarse de que las manos estén bien secas antes de utilizar o regular los interruptores colocados en el aparato o antes de tocar el enchufe y las conexiones de alimentación.



### **Peligro de daños debidos a otras causas**

- No deje sin vigilancia el aparato mientras esté conectado a la red eléctrica.
- El aparato no se debe utilizar si se ha caído o si presenta daños visibles. No use el aparato si el cable eléctrico o el enchufe están dañados, o si el mismo aparato resulta defectuoso. Todos los arreglos, incluida la sustitución del cable de alimentación, deben ser efectuados exclusivamente por el Centro de Servicio Ariete o por técnicos autorizados Ariete, para evitar cualquier riesgo.
- No introducir ningún objeto en las aperturas del aparato y evitar que haya objetos que obstruyen el flujo de aire.
- Mantenga las aberturas libres de polvo, pelusa, pelos, etc.
- No utilicen el aparato sin filtro.

- No hay que recoger objetos muy calientes o que están echando humo o quemando, como cigarrillos, fósforos o ceniza todavía caliente.
- No recoja inflamables o combustibles (líquidos volátiles, gasolina, queroseno, etc.) ni use el aparato en presencia de grandes cantidades de agua.
- No utilice el aparato en ambientes cerrados y en presencia de vapores exhalados por pinturas al óleo o por solventes e impermeabilizantes, por polvo inflamable u otros vapores tóxicos o explosivos.
- No recoja materiales tóxicos (lejía, amoníaco, desatascador de tuberías, ácidos, etc.).



### **Atención – daños materiales**

- Cuando no lo utilice, coloque el aparato sobre una superficie estable.
- La suciedad y el polvo pueden escapar si se le da la vuelta al aspirador. Asegúrese de no darle la vuelta a la aspiradora durante el uso.
- Antes de pasar el aspirador en superficies brillantes como parqué y linóleo, asegúrese de que el cepillo y sus cerdas estén libres de materiales que pueden marcar el suelo.
- Para evitar dañar el suelo, no presione el cepillo con fuerza. En las superficies delicadas no insista con el cepillo en el mismo lugar.
- En las superficies enceradas, el movimiento del cepillo puede crear halos. Si esto sucede, limpie con un paño húmedo, luego pula con cera y espere a que se seque.
- No coloque el aparato sobre superficies calientes o cerca de llamas para evitar daños a la parte exterior.
- El cable de alimentación no debe tocar las partes calientes del aparato.
- No use el aparato en un espacio al aire libre.
- No coloque el aparato o el cable de alimentación cerca o encima de hornillos eléctricos o de gas calientes, o cerca de un microondas.
- No deje el aparato expuesto a los agentes atmosféricos (lluvia, sol, etc.).
- ☒ Para la correcta eliminación del producto según la Directiva Europea 2012/19/EU se ruega leer el correspondiente documento anexo al producto.

### **• GUARDE SIEMPRE ESTAS INSTRUCCIONES**

## DESCRIPCIÓN DEL APARATO

A	Botón de cambio de la posición del cepillo	K	Filtro HEPA
B	Cepillo	L	Filtro de protección del motor
C	Botón de desbloqueo del cepillo	M	Mango
D	Conexiones eléctricas	N	Bandeja de suciedad
E	Tubo	O	Palanca de desenganche de la tapa del contenedor de polvo
F	Botón de desbloqueo del cuerpo motor	P	Cepillo motorizado
G	Cuerpo motor	Q	Boquilla tubular larga
H	Botón de encendido	R	Soporte de pared
I	Tapa	S	Tacos (x 3)
J	Filtro de salida del aire	T	Tornillos (x 3)

### Datos de identificación

En la placa colocada debajo de la base de apoyo del aparato se encuentran los datos de identificación siguientes:

- constructor y marca CE
- modelo (Mod.)
- n° de matrícula (SN)
- tensión eléctrica de alimentación (V) y frecuencia (Hz)
- potencia eléctrica absorbida (W)
- numero verde asistencia

En las eventuales solicitudes a los Centros de Asistencia Autorizados, indique el modelo y el número de matrícula.

## INSTRUCCIONES DE USO

Retirar los materiales de embalaje del interior y del exterior del aparato. Retire todas las etiquetas engomadas. Agarre el cuerpo del motor (G) por la empuñadura (M). Acople el tubo (E) al cuerpo del motor (Fig 2). Acople el tubo al cepillo (B) (Fig 3).



### ¡Atención!

Peligro de caída del aparato. Una vez montado, el aparato no puede quedarse puesto de pie sobre el cepillo en posición vertical.

Introduzca la clavija en la toma de corriente. Presionar el botón de encendido (H). El aparato empieza a funcionar a plena potencia.

Presionar el botón de cambio de posición del cepillo (A) en la posición (2) para limpiar superficies duras como los suelos (Fig. 5).

Presionar el botón de cambio de posición del cepillo (A) en la posición (1) para limpiar superficies blandas como las alfombras (Fig. 5).



### ¡Atención!

Apagar enseguida el aparato si algo queda atascado en el interior del cepillo, como un trozo de tela, los flecos de una alfombra, etc. Antes de volver a encender el aparato, elimine cualquier obstrucción en las tuberías de aspiración.

Cuando el polvo ha llegado a la marca MAX hay que vaciar el contenedor del polvo (N). Apague el aparato. Desmonte el tubo.

Ponga el cuerpo motor sobre un cubo de la basura. Presione la palanca de desenganche de la tapa del contenedor del polvo (O). Vacíe todo el polvo (Fig. 6).

Cierre el tapón del contenedor del polvo.

El aparato se puede utilizar con el tubo y el cepillo o con el cepillo montado directamente en el cuerpo motor (Fig. 7).

Los accesorios pueden montarse directamente en el cuerpo motor para efectuar la limpieza de ventanas o del interior del coche (Fig. 9) o para la limpieza de escaleras. La boquilla lanza también puede montarse en el tubo para llegar a aspirar en los puntos más difíciles en altura. El cepillo motorizado está equipado con luces LED para detectar la suciedad más fácilmente y es especialmente adecuado para la limpieza de alfombras.

## DESPUÉS DEL USO

---

Apague el aparato. Vaciar la bandeja de suciedad.

Desmunte el cuerpo motor del tubo.

Guarde el aparato en un lugar seco y fuera del alcance de los niños.

Como alternativa, utilice el soporte para fijar el aparato a la pared. El soporte (R) lleva en dotación los tornillos (T) y los tacos adecuados (S).

Apoye el soporte en la pared. Ajuste la altura del soporte en la pared a la altura del dispositivo. Con un lápiz haga marcas en la pared en correspondencia con los tres orificios del soporte. Retire el soporte de la pared. Perfore la pared con el taladro en los puntos marcados. Introduzca en los orificios los tacos (S) en dotación. Vuelva a colocar el soporte en la pared con los orificios en correspondencia de los tacos. Introduzca los tornillos (T) en dotación en los agujeros. Enrosque los tornillos con un destornillador. Enganche el dispositivo al soporte (Fig. 17).

## LIMPIEZA DEL APARATO

---



### ¡Atención!

Todas las operaciones de limpieza indicadas a continuación deben realizarse con la máquina apagada y el enchufe desconectado de la toma de corriente. Nunca sumerja el cuerpo del motor, la clavija y el cable de alimentación en agua u otros líquidos, utilice un paño húmedo para limpiarlos. No utilice chorros de agua directa.



### ¡Atención!

Un mantenimiento y una limpieza periódicos protegen y mantienen eficiente el aparato por un periodo más largo.

La suciedad aspirada entra en el contenedor del polvo (N). A continuación, el aire se limpia con un filtro Hepa (K) situado en el interior del contenedor del polvo, con un filtro de protección del motor (L) y con un filtro de salida del aire (J) situado en la parte superior del cuerpo motor.



### ¡Atención!

Nunca utilice el aparato sin filtro o con un filtro dañado. El polvo aspirado entraría en el aparato y dañaría el motor.

### Limpiieza del cuerpo del aparato



### ¡Atención!

Limpiée las partes fijas del aparato con un paño húmedo, no abrasivo para evitar dañar el cuerpo de la máquina.

## **Limpieza del cepillo motorizado**

**Se recomienda no lubricar ni engrasar las piezas giratorias para evitar que los pelos y las pelusas se queden pegados.**

El cepillo motorizado (P) se puede retirar de su asiento para limpiar las cerdas.

Extraiga el cepillo (P) del tubo. Pulse el botón de desbloqueo del cepillo (C).

Vuelque el cepillo. Hay dos símbolos en el tornillo de bloqueo del cepillo motorizado (Fig. 11).

Con la ayuda de una llave o una moneda, gire el tornillo de bloqueo a la posición "abierto" (  ).

Levante el cepillo motorizado por el lado del tornillo del bloqueo. Saque completamente el cepillo motorizado. Limpie las cerdas de la suciedad acumulada.

Para volver a montar el cepillo giratorio, inserte primero el lado opuesto al tornillo de bloqueo.

Baje el cepillo motorizado por el lado del tornillo de bloqueo e introduzca el soporte del cepillo motorizado verticalmente en su alojamiento (Fig. 12).

Con la ayuda de una llave o una moneda, gire el tornillo de bloqueo a la posición «cerrado» (  ) (Fig. 11).

## **Limpieza del filtro de salida de aire**

El filtro de salida de aire (Fig. 14) está situado bajo la tapa (I), en el cuerpo motor.

Gire la tapa (I) en sentido contrario a las agujas del reloj para abrir (Fig. 13). Saque el filtro de salida del aire (J).



### **¡Atención!**

Lave el filtro de salida de aire sólo con agua limpia sin utilizar jabones o detergentes.

Introduzca el filtro de salida en su alojamiento. Cierre la tapa en el cuerpo del motor girándola en el sentido horario.

## **Limpieza del filtro Hepa y del filtro de protección del motor**

El filtro Hepa (K) es un filtro de alta eficiencia que elimina impurezas y filtra partículas de todo tipo e incluso bacterias. El filtro Hepa se encuentra dentro del contenedor de polvo.

Ponga el cuerpo motor sobre un cubo de la basura. Presione la palanca de desenganche de la tapa del contenedor de polvo. Vacíe todo el polvo.

Retire el filtro de protección del motor del contenedor de polvo (Fig. 15). Retire el filtro Hepa del depósito de polvo (Fig. 16). Lave los filtros con agua.



### **¡Atención!**

Lave el filtro Hepa sólo con agua limpia sin utilizar jabones o detergentes.

Es aconsejable cambiar el filtro Hepa con frecuencia (aprox. cada 4-6 meses) para evitar la circulación de bacterias en el aire ambiente.

Introduzca el filtro Hepa en el contenedor del polvo. El filtro de protección del motor tiene unas marcas que deben coincidir con los alojamientos presentes en el contenedor del polvo.

Introduzca el filtro de protección del motor en el contenedor del polvo con el lado ancho de cara al cuerpo del motor.

## **PUESTA FUERA DE SERVICIO**

Quando se pone fuera de servicio el aparato hay que desconectarlo. Vaciar la bandeja de suciedad. En el caso de desmantelamiento hay que separar los distintos materiales utilizados en la construcción del aparato y desecharlos según su composición y las normas legales vigentes en el país de uso.



## A PROPÓSITO DESTES MANUAIS

Mesmo se os aparelhos foram realizados em conformidade com as Normas específicas europeias vigentes e são, portanto, protegidos em todas as suas partes potencialmente perigosas, deve-se ler atentamente estes avisos e usar o aparelho somente para o uso ao qual foi destinado para evitar acidentes e danos. Deixar este manual sempre acessível para futuras consultas. Sempre que desejar ceder este aparelho a outras pessoas, lembre-se de incluir também estas instruções.

As informações apresentadas neste manual estão marcadas com os seguintes símbolos, que indicam:



Perigo para as crianças



Perigo devido à electricidade



Perigo de danos devidos a outras causas



Aviso relativo a queimaduras



Atenção - danos materiais

## USO PREVISTO

Este aparelho foi concebido somente para um uso privado e deve ser considerado inadequado o uso para utilização comercial ou industrial. Pode-se usar o aparelho para aspirar o pó das superfícies. Não é permitido aspirar cinzas quentes, líquidos, grandes pedaços de vidro, entulhos, objetos pontiagudos ou cortantes. Qualquer outro uso do aparelho não foi previsto pelo Fabricante que não assume nenhuma responsabilidade por danos de qualquer tipo gerados pelo uso impróprio deste mesmo aparelho. O uso impróprio determina também a perda do efeito de qualquer forma de garantia.

## ADVERTÊNCIAS DE SEGURANÇA

### LER CUIDADOSAMENTE ESTAS INSTRUÇÕES.

- Este aparelho destina-se às aplicações domésticas e semelhantes, como:
  - nas áreas onde se pode cozinhar, em lojas, escritórios e outros ambientes profissionais;
  - em quintas;
  - utilização por parte de clientes de hotéis, motéis e outros ambientes de natureza residencial;
  - em ambientes tipo bed and breakfast.
- Não é permitido aspirar cinzas quentes, líquidos, grandes pedaços de vidro, entulhos, objetos pontiagudos ou cortantes.
- O aparelho não deve ser usado sem filtros, ou se os filtros apresentarem rupturas ou danos.
- Não se assumem quaisquer tipos de responsabilidade pelo uso incorrecto ou por empregos diferentes daqueles previstos pelo presente folheto.
- Recomenda-se guardar a embalagem original, visto que não é efectuada a assistência gratuita por danos devidos à embalagem não adequada do produto no momento do envio do mesmo a um Centro de Assistência autorizado.



### **Perigo para as crianças**

- Este aparelho pode ser usado por crianças com idade superior a 8 anos e por

pessoas com capacidades físicas, sensoriais ou mentais limitadas ou pouca experiência ou conhecimento somente se observados e após orientação de como utilizar de modo seguro o aparelho e saber quais são os possíveis perigos.

- As operações de limpeza e de manutenção por parte do utilizador não devem ser efetuadas por crianças exceto se estas forem maiores de 8 anos e atuarem sob orientação de um adulto.
- É necessário certificar-se que as crianças não brinquem com o aparelho.
- Não deixar os elementos da embalagem ao alcance de crianças pois constituem potenciais fontes de perigo.
- No momento em que decidir não utilizar mais o aparelho, recomendamos cortar o cabo de alimentação para que não possa mais funcionar. Recomendamos fazer com que suas partes susceptíveis a constituir perigo, principalmente para crianças que poderiam utilizar o aparelho para brincar, tornem-se inócuas.



### **Perigo devido à electricidade**

- Manter sempre o aparelho e o cabo de alimentação fora do alcance de crianças de idade inferior a 8 anos.
- Não deixe o cabo de alimentação pendurado onde poderia ser puxado por uma criança.
- Antes de conectar o aparelho à rede de alimentação, certificar-se que a tensão indicada na placa corresponda àquela da rede local.
- Uso de extensões eléctricas não autorizadas pelo fabricante do aparelho pode provocar danos e acidentes.
- Nunca colocar as partes sob tensão em contacto com a água: isto pode provocar um curto-circuito!
- O aparelho não deve ser alimentado através de timers externos ou com sistemas separados comandados à distância.
- Não imergir o aparelho em água ou outros líquidos.
- Deve-se sempre secar bem as mãos antes de utilizar ou regular os interruptores colocados no aparelho ou antes de tocar a tomada e as ligações de alimentação.



### **Perigo de danos devidos a outras causas**

- Não deixar o aparelho sem vigilância enquanto este estiver ligado à rede eléctrica.
- O aparelho não deve ser utilizado se tiver caído, se apresentar sinais de danos visíveis. Não usar o aparelho se o cabo eléctrico ou a ficha estiverem danificados, ou se o próprio aparelho estiver com algum defeito. Todas as reparações, incluída a substituição do cabo de alimentação, devem ser realizadas somente por Centros de Assistência Ariete ou por técnicos autorizados Ariete, de modo a prevenir qualquer perigo.
- Não inserir nenhum objeto nas aberturas do aparelho e evitar que objetos possam obstruir o fluxo de ar.

- Manter as aberturas limpas e sem poeira, penugem, cabelos etc.
- Não usar o aparelho sem filtro.
- Não recolher objectos muito quentes, fumegantes ou que estejam queimando como cigarros, fósforos ou cinzas ainda quentes.
- Não recolher material inflamável ou combustível (líquidos voláteis, gasolina, querosene, etc.) nem utilizar em presença de grandes quantidades de água.
- Não usar o aparelho em ambientes fechados e em presença de vapores que emanam de tintas a óleo ou de solventes ou impermeabilizantes, de pó inflamável ou outros vapores tóxicos ou explosivos.
- Não recolher material tóxico (lixívia, amoníaco, líquidos para desentupir pias, ácidos etc.).



### **Atenção - danos materiais**

- O aparelho deve ser deixado em repouso sobre uma superfície estável.
- Pode ocorrer saída de sujeira e poeira se o aspirador for virado ao contrário. Certificar-se que o aspirador de pó não seja virado ao contrário durante o uso.
- Antes de aspirar superfícies brilhantes, como assoalhos e linóleo, certificar-se que a escova e suas cerdas não possuam materiais que possam deixar marcas.
- Para evitar danos ao piso, não pressionar com força na escova. Nas superfícies delicadas, não insistir no mesmo lugar com a escova.
- Nas superfícies com cera, o movimento da escova pode criar marcas. Se isto ocorrer, limpar com um pano úmido, polir com cera e aguardar que seque.
- Não posicionar o aparelho sobre superfícies muito quentes ou nas proximidades de chamas livres, para evitar que a carroçaria possa sofrer danos.
- O cabo de alimentação não deve tocar as partes quentes do aparelho.
- Não utilizar o aparelho a céu aberto.
- Não colocar o aparelho ou o cabo de alimentação em proximidade ou sobre fogões elétricos ou a gás quando quentes, ou próximos a um forno a microondas.
- Não deixe o aparelho exposto a agentes atmosféricos (chuva, sol, etc.).
- ☒ Para a correta eliminação do produto, nos termos da Diretiva Europeia 2012/19/EU, leia o folheto em anexo.

### **• CONSERVAR ESTAS INSTRUÇÕES**

## DESCRIÇÃO DO APARELHO

---

A	Comutador de posição da escova	K	Filtro Hepa
B	Escova	L	Filtro de proteção do motor
C	Botão de desbloqueio da escova	M	Pega
D	Conexões elétricas	N	Depósito para a poeira
E	Tubo	O	Alavanca de desengate da tampa do recipiente do pó
F	Botão de desbloqueio do corpo do motor	P	Escova motorizada
G	Corpo motor	Q	Bocal para cantos
H	Botão ligar - desligar	R	Suporte de parede
I	Tampa	S	Buchas (x 3)
J	Filtro de saída do ar	T	Parafusos (x 3)

### Dados de identificação

Na placa posicionada abaixo da base de apoio do aparelho estão indicados os seguintes dados de identificação do aparelho:

- fabricante e marcação CE
- modelo (Mod)
- n° de matrícula (SN)
- tensão eléctrica de alimentação (V) e frequência (Hz)
- potência eléctrica absorvida (W)
- número verde de assistência

Para solicitações aos Centros de Assistência Autorizados, indicar o modelo e o número de matrícula.

## INSTRUÇÕES DE USO

---

Remover os materiais de embalagem do interior e do exterior do aparelho. Remover todos os adesivos. Segurar o corpo do motor (G) através da pega (M). Montar o tubo (E) no corpo do motor (Fig. 2).

Montar o tubo na escova (B) (Fig. 3).



### Atenção!

Perigo de queda do aparelho. O aparelho, após ser montado, não poderá ficar sobre a escova na posição vertical.

Inserir a ficha na tomada de corrente. Pressionar o botão de accionamento (H). O aparelho iniciará a funcionar com a máxima potência.

Pressionar o comutador da escova (A) para a posição (2) para a limpeza de superfícies duras como pisos (Fig. 5).

Pressionar o comutador da escova (A) para a posição (1) para a limpeza de superfícies macias como tapetes (Fig. 5).



### Atenção!

Desligar logo o aparelho quando perceber que algo ficou preso ou enrolado dentro da escova, como um pedaço de tecido, as franjas do tapete etc. Antes de ligar novamente o aparelho, remover o que tiver causado a obstrução dos condutos de aspiração.

Quando o pó tiver atingido o sinal MAX deve-se esvaziar o recipiente do pó (N).

Desligar o aparelho. Desmontar o tubo.

Levar o corpo do motor sobre um cesto. Pressionar a alavanca de desengate da tampa do recipiente do pó (O). Esvaziá-lo eliminando todo o pó (Fig. 6).

Fechar a tampa do recipiente do pó.

O aparelho pode ser utilizado com o tubo e a escova ou com a escova montada diretamente no corpo do motor (Fig. 7).

Os acessórios podem ser montados diretamente no corpo do motor para efetuar a limpeza de janelas ou do interior de automóveis (Fig. 9) ou para a limpeza de escadas. O bocal para cantos pode ser montado inclusive no tubo para que se possa utilizar nos cantos mais difíceis em termos de altura. A escova motorizada é dotada de luzes a LED para encontrar a sujeira com mais facilidade e é muito apta para a limpeza de tapetes.

## APÓS O USO

Desligar o aparelho. Esvaziar o recipiente do pó.

Desmontar o corpo do motor do tubo.

Recolocar o aparelho em lugar seco e fora do alcance de crianças.

Como alternativa, usar o suporte para pendurar o aparelho à parede. O suporte (R) é fornecido com o aparelho juntamente os relativos parafusos (T), assim como as relativas buchas (S).

Apoiar o suporte na parede. Regular a altura do suporte no muro em função da altura do aparelho. Com um lápis, faça as marcas parede, em correspondência com os três furos do suporte. Remover o suporte da parede. Furar a parede com a broca em correspondência com as marcas. Inserir as buchas (S) fornecidas com o aparelho nos furos. Apoiar o novo suporte na parede, com os furos em correspondência com as buchas. Inserir os parafusos (T) fornecidos com o aparelho nos furos. Parafusar os parafusos com uma chave de fendas. Encaixar o aparelho no suporte (Fig. 17).

## LIMPEZA DO APARELHO



### Atenção!

Todas as operações de limpeza indicadas abaixo devem ser efetuadas com o aparelho desligado e com a ficha elétrica desligada da tomada de corrente. Não mergulhe o corpo do motor, a ficha e o cabo elétrico em água ou outros líquidos, usar um pano húmido para a limpeza destes. Não utilizar jactos de água directa.



### Atenção!

Uma manutenção e uma limpeza regulares preservam e mantêm o aparelho eficiente por mais tempo.

A sujeira aspirada entra no recipiente do pó (N). Será eliminada a poeira do ar, limpando-o, através de um filtro Hepa (K) que se encontra no interior do recipiente do pó, de um filtro de proteção do motor (L) e de um filtro de saída do ar (J), posicionado na parte superior do corpo do motor.



### Atenção!

Nunca use o aparelho sem um filtro ou com o filtro danificado. O pó aspirado poderia entrar dentro do aparelho e causar danos ao motor.

## Limpeza do corpo do aparelho



### Atenção!

Limpar as partes fixas do aparelho usando um pano úmido não abrasivo para não danificar a carroçaria.

## Limpeza da escova motorizada

**Recomenda-se não lubrificar ou aplicar óleo nas partes rotativas para evitar que pelos e lanugem possam aderir ainda mais.**

A escova motorizada (P) pode ser removida de sua sede para a limpeza de suas cerdas.

Remover a escova (P) do tubo. Pressionar o botão de desbloqueio da escova (P).

Virar a escova ao contrário. No parafuso de bloqueio da escova motorizada existem dois símbolos (Fig. 11).

Com a ajuda de uma chave ou moeda, girar o parafuso de bloqueio colocando-o na posição "aberto" (  ).  
Levantar a escova motorizada pelo lado do parafuso de bloqueio. Extrair totalmente a escova motorizada.  
Limpar a cerdas eliminando sujeiras acumuladas.

Para montar a escova rotativa, inserir antes o lado oposto ao parafuso de bloqueio.

Abaixar a escova motorizada pelo lado do parafuso de bloqueio e inserir o suporte da escova motorizada no sentido vertical, em sua sede (Fig. 12).

Com a ajuda de uma chave ou moeda, girar o parafuso de bloqueio colocando-o na posição "fechado" (  ) (Fig. 11).

### **Limpeza do filtro de saída do ar**

O filtro de saída do ar (Fig. 14) está posicionado abaixo da tampa (I), no corpo do motor.

Girar a tampa (I) no sentido anti-horário para abrir (Fig. 13). Extrair o filtro de saída do ar (J).



#### **Atenção!**

Lavar o filtro de saída do ar somente com água limpa, sem usar sabão ou detergente.

Inserir o filtro de saída em sua sede. Fechar a tampa no corpo do motor girando no sentido horário.

### **Limpeza do filtro Hepa e do filtro de proteção do motor**

O filtro Hepa (K) é um filtro de alta eficiência que remove as impurezas e filtra partículas de todos os tipos e até bactérias. O filtro Hepa está no interior do recipiente do pó.

Levar o corpo do motor sobre um cesto. Pressionar a alavanca de desengate da tampa do recipiente do pó. Esvaziar todo o pó.

Extrair o filtro de proteção do motor do recipiente do pó (Fig. 15). Extrair o filtro Hepa do recipiente do pó (Fig. 16).

Lavar os filtros com água.



#### **Atenção!**

Lavar o filtro Hepa somente com água limpa sem usar sabão ou detergente.

É aconselhável trocar com frequência o filtro Hepa (a cada 4-6 meses, aproximadamente) para evitar a circulação de bactérias no ar do ambiente.

Inserir o filtro Hepa dentro do recipiente do pó. O filtro de proteção do motor possui encaixes e estes devem ser inseridos nas sedes presentes no recipiente do pó.

Inserir o filtro de proteção do motor dentro do recipiente do pó com a parte larga voltada para o corpo do motor.

### **PÔR O APARELHO FORA DE SERVIÇO**

---

Caso o aparelho não for mais utilizado, desconectá-lo eletricamente. Esvaziar o recipiente do pó. Em caso de eliminação, deve-se efetuar a separação dos vários materiais utilizados para a fabricação do aparelho, assim como a eliminação deve respeitar as disposições da lei vigentes no país de utilização.

## OVER DEZE HANDLEIDING

Ook al zijn de apparaten vervaardigd in overeenstemming met de toepasselijke specifieke Europese regelgeving, en zijn alle potentieel gevaarlijke delen beveiligd, moeten deze instructies toch aandachtig worden doorgelezen, en mag het apparaat alleen worden gebruikt voor het doel waarvoor hij is bestemd, om ongelukken en schade te voorkomen. Houd dit boekje altijd binnen handbereik voor toekomstige raadpleging. Als u dit apparaat aan andere personen wilt overdoen, denk er dan aan dat deze instructies worden meegegeven. De informatie in deze handleiding is gemarkeerd met symbolen die het volgende betekenen:



Gevaar voor kinderen



Gevaar als gevolg van elektriciteit



Risico op schade door andere oorzaken



Waarschuwing voor verbrandingsgevaar



Let op – schade aan materialen

## BEDOELD GEBRUIK

Dit apparaat is uitsluitend voor privégebruik ontworpen, en moet dus als ongeschikt worden geacht voor commerciële of industrieel gebruik. U kunt het apparaat gebruiken om stof van oppervlakken op te zuigen. Het is verboden hete as, vloeistoffen, grote stukken glas, stukken kalk of scherpe voorwerpen op te zuigen. De fabrikant heeft geen enkel ander gebruik voorzien en wijst dus elke vorm van aansprakelijkheid af voor schade die wordt veroorzaakt door een oneigenlijk gebruik van het apparaat zelf. Bovendien heeft oneigenlijk gebruik tot gevolg dat iedere garantie komt te vervallen.

## BELANGRIJKE WAARSCHUWINGEN

### LEES DEZE INSTRUCTIES AANDACHTIG DOOR.

- Dit apparaat is bestemd voor huishoudelijk gebruik en dergelijke, zoals:
  - in keukentjes voor winkel- en kantoorpersoneel en in andere professionele verrekken;
  - op boerderijen;
  - om te worden gebruikt door klanten van hotels, motels en in andere woonvertrekken;
  - in verblijven, zoals bed and breakfasts.
- Het is verboden hete as, vloeistoffen, grote stukken glas, stukken kalk of scherpe voorwerpen op te zuigen.
- Het apparaat mag niet zonder filters worden gebruikt of als de filters kapot of beschadigd zijn.
- Wij wijzen iedere verantwoordelijkheid af voor een onjuist gebruik of gebruik voor andere doeleinden dan die zijn voorzien in dit boekje.
- Het wordt aangeraden de originele verpakking te bewaren, aangezien geen gratis assistentie wordt verleend als het product defect raakt bij het versturen naar een erkend Service Centrum doordat het niet goed is verpakt.



### **Gevaar voor kinderen**

- Dit apparaat kan worden gebruikt door kinderen die ouder zijn dan 8 jaar en

door personen met beperkte lichamelijke, zintuiglijke of geestelijke vermogens, of personen met weinig ervaring en kennis, maar uitsluitend onder toezicht of als ze goede instructies over een veilig gebruik van het apparaat en de mogelijke gevaren ervan hebben gekregen.

- Reinigings- en onderhoudswerkzaamheden door de gebruiker mogen niet door kinderen worden verricht, tenzij ze ouder zijn dan 8 jaar en dit onder toezicht gebeurt.
- Er moet toezicht worden gehouden op kinderen om ervoor te zorgen dat ze niet met het apparaat spelen.
- Houd de verpakkingsmaterialen buiten het bereik van kinderen, aangezien deze een bron van gevaar kunnen vormen.
- Mocht u dit apparaat willen weggooien, dan bevelen wij aan om het onbruikbaar te maken door het stroomsnoer door te snijden. Verder bevelen wij aan om de delen van het apparaat die gevaar kunnen opleveren onschadelijk te maken, met name voor kinderen die het apparaat kunnen gebruiken om ermee te spelen.



### **Gevaar als gevolg van elektriciteit**

- Houd het apparaat en de stroomkabel altijd buiten bereik van kinderen jonger dan 8 jaar.
- Laat de stroomkabel niet op een plek hangen, waar hij door een kind beetgepakt kan worden.
- Controleer, alvorens het apparaat op het lichtnet aan te sluiten, of de op het plaatje aangegeven spanning overeenkomt met de spanning van het lokale lichtnet.
- Het gebruik van niet door de fabrikant van het apparaat goedgekeurde verlengsnoeren, kan schade en ongelukken veroorzaken.
- Zorg dat de onderdelen die onder spanning staan nooit in aanraking komen met water: hierdoor kan kortsluiting ontstaan!
- Het apparaat mag niet via externe tijdschakelaars of apart op afstand bediende installaties worden gevoed.
- Dompel het apparaat niet in water of andere vloeistoffen.
- Verzeker u ervan dat uw handen altijd goed droog zijn voordat u het apparaat gebruikt, de schakelaars op het apparaat instelt, of voordat u aan de stekker en de stroomaansluitingen komt.



### **Risico op schade door andere oorzaken**

- Laat het apparaat niet onbeheerd achter terwijl de stekker in het stopcontact zit.
- Het apparaat mag niet worden gebruikt als het is gevallen, of als er zichtbare schade is. Gebruik het apparaat niet als de stroomkabel of de stekker beschadigd zijn, of als het apparaat zelf defect is. Alle reparaties, waaronder ook de vervanging van de stroomkabel, dienen uitsluitend te worden verricht door een Ariete Servicedienst of door Ariete vakmensen, om iedere vorm van gevaar te voorkomen.



- Doe geen voorwerpen in de openingen van het apparaat en voorkom dat voorwerpen de luchtstroom blokkeren.
- Houd de openingen vrij van stof, pluizen, haren, enz.
- Gebruik het apparaat niet zonder filter.
- Zuig geen hete voorwerpen op, of voorwerpen waar rook vanaf komt, of die branden, zoals sigaretten, lucifers of nog warme as.
- Zuig geen ontvlambare en brandbare materialen op (vluchtige vloeistoffen, benzine, kerosine, enz.) en gebruik het apparaat niet bij aanwezigheid van grote hoeveelheden water.
- Gebruik het apparaat niet in gesloten ruimtes en bij dampen van olieverbod, oplosmiddelen of waterafstotende lakken, brandbare stof of andere giftige of explosieve stoffen.
- Zuig geen giftig materiaal op (bleekmiddel, ammoniak, ontstoppingsmiddelen, zuur, enz.).



### **Let op – schade aan materialen**

- Wanneer het apparaat niet wordt gebruikt, moet het op een stevige ondergrond staan.
- Vuil en stof kunnen uit het apparaat vallen als het ondersteboven wordt gehouden. Verzeker u ervan dat de stofzuiger tijdens het gebruik niet ondersteboven wordt gehouden.
- Voordat u gladde oppervlakken stofzuigt, zoals parket of linoleum, controleert u of er geen materiaal in de borstel en de haren ervan zit dat strepen kan achterlaten.
- Om te voorkomen dat de vloer wordt beschadigd duwt u niet te hard op de borstel. Blijf op oppervlakken die snel beschadigd kunnen raken niet steeds op dezelfde plaats stofzuigen.
- Op gewaste oppervlakken kan de beweging van de borstel kringen veroorzaken. Gebruik een vochtige doek als dat mocht gebeuren, boen de vloer vervolgens met was en wacht tot hij opdroogt.
- Zet het apparaat niet op hete oppervlakken of in de buurt van open vlammen, om te voorkomen dat de behuizing beschadigd raakt.
- De stroomkabel mag niet tegen de hete delen van het apparaat komen.
- Gebruik het apparaat niet in de open lucht.
- Zet het apparaat, of leg de stroomkabel, nooit in de buurt van of op warme elektrische- of gasfornuizen, of in de buurt van een magnetron.
- Zorg dat het apparaat niet wordt blootgesteld aan weersomstandigheden (regen, zon, enz.).

 Voor het correct vernietigen van het apparaat volgens de Europese Richtlijn 2012/19/EU lees het speciale blaadje dat bij het product wordt geleverd.

### **• BEWAAR DEZE INSTRUCTIES ALTIJD**

## BESCHRIJVING VAN HET APPARAAT

A Schakelaar voor de stand van de borstel	K Hepafilter
B Borstel	L Motorbeschermingsfilter
C Ontgrendelknop van de borstel	M Handgreep
D Elektrische aansluitingen	N Stofreservoir
E Stang	O Hendel om het deksel van het reservoir te ontgrendelen
F Knop om de motorbehuizing te verwijderen	P Gemotoriseerde borstel
G Motorbehuizing	Q Lange smalle zuigmond
H Aan/uitknop	R Muursteen
I Deksel	S Pluggen (x 3)
J Luchtfilter	T Schroeven (x 3)

### Identificatiegegevens

Op het plaatje aan de onderkant van het apparaat zijn de volgende identificatiegegevens van het apparaat weergegeven:

- fabrikant en EG-merk
- model (Mod.)
- serienummer (SN)
- voedingsspanning (V) en frequentie (Hz)
- opgenomen elektrisch vermogen (W)
- gratis telefoonnummer assistentie

Vermeld, bij eventuele verzoeken aan Erkende Servicceentra, het model en het serienummer.

## GEBRUIKSAANWIJZING

Verwijder de verpakkingsmaterialen uit de binnenkant en van de buitenkant van het apparaat. Verwijder alle stickers. Pak de motorbehuizing (G) aan de handgreep (M) vast. Koppel de stang (E) aan de motorbehuizing (Fig. 2).

Koppel de stang aan de borstel (B) (Fig. 3).



### Let op!

Het apparaat kan gemakkelijk vallen. Wanneer het apparaat in elkaar is gezet kan het niet rechtop op de borstel blijven staan.

Steek de stekker in het stopcontact. Druk op de aan/uitknop (H). Het apparaat begint op de hoogste stand te werken.

Druk de schakelaar van de borstel (A) op stand (2) voor de reiniging van harde oppervlakken, zoals de vloeren (Fig. 5).

Druk de schakelaar van de borstel (A) op stand (1) voor de reiniging van zachte oppervlakken zoals de vloerkleden (Fig. 5).



### Let op!

Zet het apparaat onmiddellijk uit wanneer iets in de borstel blijft hangen, zoals een stuk stof, de franjes van een vloerkleed, enz. Voordat u het apparaat weer inschakelt verwijdert u de oorzaak van de verstopping van de zuigkanalen.

Wanneer het stof het MAX-teken heeft bereikt moet het reservoir (N) worden geleegd.

Het apparaat uitschakelen. Demonteer de stang.

Zet de motorbehuizing op een prullenmand. Druk op de hendel om het deksel van het reservoir (O) te ontgrendelen. Haal alle stof eruit (Fig. 6).

Sluit het deksel van het reservoir.

Het apparaat kan worden gebruikt met de stang en de borstel of met de borstel direct op de motorbehuizing aangebracht (Fig. 7).

De accessoires kunnen rechtstreeks op de motorbehuizing worden aangebracht om ramen of het interieur van de auto te reinigen (Fig. 9) of om trappen schoon te maken. De kierenzuigmond kan ook op de stang worden gemonteerd om het stof ook op de moeilijkste plekken boven uw hoofd te kunnen opzuigen. De gemotoriseerde borstel is uitgerust met ledlampjes om het vuil gemakkelijker op kunnen sporen en is zeer geschikt voor het schoonmaken van vloerkleden.

## NA HET GEBRUIK

---

Het apparaat uitschakelen. Maak het stofreservoir leeg.

Verwijder de motorbehuizing van de stang.

Berg het apparaat op een droge plek en buiten bereik van kinderen op.

Gebruik anders de muursteun om het apparaat aan de muur te bevestigen. De steun (R) wordt meegeleverd samen met de speciaal hiervoor bestemde schroeven (T) en de speciaal hiervoor bestemde pluggen (S).

Houd de steun tegen de muur. Stel de hoogte van de steun tegen de muur af op grond van de lengte van het apparaat. Maak met een potlood tekens op de muur ter hoogte van de drie gaten van de steun. Neem de steun van de muur. Boor met een boor gaten in de muur ter hoogte van de tekens. Doe de meegeleverde pluggen (S) in de gaten. Houd de steun weer tegen de muur en zorg ervoor dat de gaten samenvallen met de pluggen. Doe de meegeleverde schroeven (T) in de gaten. Draai de schroeven met een schroevendraaier aan. Hang het apparaat aan de steun (Fig. 17).

## REINIGING VAN HET APPARAAT

---



### Let op!

Alle hieronder beschreven schoonmaakhandelingen moeten worden uitgevoerd bij uitgeschakeld apparaat en met de stekker uit het stopcontact. Dompel de behuizing van de motor, de stekker en de stroomkabel nooit in water of andere vloeistoffen. Gebruik een vochtig doekje om ze schoon te maken. Houd het apparaat nooit onder stromend water.



### Let op!

Regelmatig onderhoud en een regelmatige reiniging zorgen ervoor dat het apparaat lang in goede staat behouden blijft en goed blijft werken.

Het opgezogen vuil komt in het reservoir (N) terecht. De lucht wordt vervolgens door een hepafilter (K) gereinigd dat zich in het reservoir bevindt, door een filter om de motor te beschermen (L) en door een filter voor de luchtuitlaat (J) dat zich bovenin in de motorbehuizing bevindt.



### Let op!

Gebruik het apparaat nooit zonder filter of met een beschadigd filter. Het opgezogen stof komt dan binnenin het apparaat terecht en kan de motor beschadigen.

## De behuizing van het apparaat schoonmaken



### Let op!

Maak de vaste onderdelen van het apparaat met een niet schurend, vochtig doekje schoon om de behuizing niet te beschadigen.

## De gemotoriseerde borstel schoonmaken

Het wordt aanbevolen de draaiende delen niet met olie of vet te smeren om te voorkomen dat haren en pluizen nog beter vast blijven zitten.

De gemotoriseerde borstel (P) kan van zijn plaats worden verwijderd om de haren te reinigen.

Verwijder de borstel (P) van de stang. Druk op de ontgrendelknop van de borstel (C).

Houd de borstel ondersteboven. Op de borgschroeven van de gemotoriseerde borstel staan twee symbolen (Fig. 11).

Draai de borgschroeven met behulp van een sleutel of een muntje op de "open" stand (  ).

Til de gemotoriseerde borstel aan de kant van de borgschroef op. Verwijder de gemotoriseerde borstel helemaal.

Verwijder het vuil dat zich heeft opgehoopt uit de haren.

Om de draaiende borstel weer aan te brengen steekt u eerst de kant tegenover de borgschroef erin.

Laat de gemotoriseerde borstel aan de kant van de borgschroef zakken en breng de steun van de gemotoriseerde borstel verticaal op zijn plaats aan (Fig. 12).

Draai de borgschroeven met behulp van een sleutel of een muntje op de "dicht" stand (  ) (Fig. 11).

## Het luchtfilter reinigen

Het luchtfilter (Fig. 14) is onder het deksel (I) aangebracht, op de motorbehuizing.

Draai het deksel (I) tegen de klok in om hem te openen (Fig. 13). Neem het luchtfilter (J) weg.



### Let op!

Was het luchtfilter alleen met schoon water, zonder zeep of schoonmaakmiddelen te gebruiken.

Breng het luchtfilter op zijn plaats aan. Sluit het deksel op de motorbehuizing door het met de klok mee te draaien.

## Het hepafilter en het filter ter bescherming van de motor reinigen

Het hepafilter (K) is een filter met hoog rendement dat alle onzuiverheden verwijdert en alle soorten deeltjes filtert, zelfs bacteriën. Het hepafilter bevindt zich in het reservoir.

Zet de motorbehuizing op een prullenmand. Druk op de hendel om het deksel van het reservoir te ontgrendelen.

Haal alle stof eruit.

Haal het filter ter bescherming van de motor uit het reservoir (Fig. 15). Haal het hepafilter uit het reservoir (Fig. 16). Was het filter met water.



### Let op!

Was het hepafilter alleen met schoon water, zonder zeep of schoonmaakmiddelen te gebruiken.

Het is een goede zaak het hepafilter vaak te vervangen (ongeveer om de 4-6 maanden) om te voorkomen dat bacteriën in de omgeving kunnen gaan circuleren.

Doe het hepafilter in het stofreservoir. Het filter ter bescherming van de motor heeft kleine uitsteeksels die in de gleuven moeten vallen die zich op het reservoir bevinden.

Doe het filter ter bescherming van de motor in het stofreservoir met het brede gedeelte in de richting van de motorbehuizing.

## BUITENWERKINGSTELLING

Indien het apparaat buiten werking wordt gesteld, koppelt u het van het elektriciteitsnet. Maak het stofreservoir leeg. Als het apparaat wordt gesloopt, moeten de verschillende materialen die bij de vervaardiging van het apparaat zijn gebruikt worden gescheiden en worden verwerkt op grond van hun samenstelling en de toepasselijke wetgeving in het land waar het wordt gebruikt.

## ΣΧΕΤΙΚΑ ΜΕ ΤΟ ΠΑΡΟΝ ΕΓΧΕΙΡΙΔΙΟ

Μολονότι οι συσκευές κατασκευάστηκαν σύμφωνα με τις προδιαγραφές των κείμενων ευρωπαϊκών διατάξεων και κατά συνέπεια είναι προστατευμένες σε όλα τα δυνητικά επικίνδυνα εξαρτήματα, διαβάστε προσεκτικά τις προειδοποιήσεις του παρόντος και χρησιμοποιήστε τη συσκευή μονάχα για το σκοπό που προορίζεται, ώστε να αποφύγετε ατυχήματα και ζημιές. Φυλάξτε πρόχειρο το εγχειρίδιο αυτό, για να μπορείτε να το συμβουλευέστε στο μέλλον. Αν πρόκειται να δώσετε τη συσκευή σε κάποιο άλλο άτομο, θυμηθείτε να του παραδώσετε μαζί και το παρόν εγχειρίδιο.

Οι πληροφορίες του παρόντος φέρουν τα παρακάτω σύμβολα που σημαίνουν:



Κίνδυνος για τα μικρά παιδιά



Κίνδυνος ηλεκτροπληξίας



Κίνδυνος ζημιάς από διάφορες άλλες αιτίες



Προειδοποίηση για εγκαύματα



Προσοχή – υλικές ζημιές

## ΠΡΟΒΛΕΠΟΜΕΝΗ ΧΡΗΣΗ

Η συσκευή προορίζεται αποκλειστικά για οικιακή χρήση και δεν πρέπει να χρησιμοποιείται για εμπορικούς ή βιομηχανικούς σκοπούς. Μπορείτε να χρησιμοποιήσετε τη συσκευή για να απομακρύνετε τη σκόνη από διάφορες επιφάνειες. Απαγορεύεται η αναρρόφηση ζεστής στάχτης, υγρών, μεγάλων κομματιών από σπασμένα γυαλιά, σοβάδων και αιχμηρών ή κοφτερών αντικειμένων. Οποιαδήποτε άλλη χρήση δεν προβλέπεται από τον κατασκευαστικό οίκο, που συνεπώς απαλλάσσεται από οποιαδήποτε ευθύνη για ζημιές κάθε φύσης, που οφείλονται στην ακατάλληλη χρήση της συσκευής. Η ακατάλληλη χρήση έχει σαν συνέπεια την ακύρωση οποιασδήποτε μορφής εγγύησης.

## ΣΗΜΑΝΤΙΚΕΣ ΠΡΟΕΙΔΟΠΟΙΗΣΕΙΣ

### ΔΙΑΒΑΣΤΕ ΠΡΟΣΕΚΤΙΚΑ ΤΙΣ ΠΑΡΑΚΑΤΩ ΟΔΗΓΙΕΣ.

- Η συσκευή αυτή προορίζεται για χρήση ε οικιακές εφαρμογές και παρόμοιες όπως:
  - σε μικρές κουζίνες για το προσωπικό, στα καταστήματα, τα γραφεία και άλλους επαγγελματικούς χώρους;
  - στα αγροκτήματα;
  - για χρήση από τους πελάτες σε ξενοδοχεία, πανσιόν και άλλους χώρους διαμονής;
  - Στα τουριστικά καταλύματα τύπου διανυκτέρευση με πρωϊνό (bed and breakfast).
- Απαγορεύεται η αναρρόφηση ζεστής στάχτης, υγρών, μεγάλων κομματιών από σπασμένα γυαλιά, σοβάδων και αιχμηρών ή κοφτερών αντικειμένων.
- Δεν πρέπει να χρησιμοποιείτε τη συσκευή χωρία φίλτρα, ή όταν τα φίλτρα είναι τρυπημένα ή φθαρμένα.
- Δεν αναλαμβάνουμε καμία ευθύνη για λανθασμένη χρήση της συσκευής, ή για κάποια άλλη χρήση που δεν αναφέρεται στο παρόν.
- Συνιστούμε να φυλάσσετε τα υλικά συσκευασίας του εργοστασίου, δεδομένου ότι δεν προβλέπεται δωρεάν τεχνική υποστήριξη για τις ζημιές που προκλήθηκαν από ακατάλληλη συσκευασία του προϊόντος κατά την αποστολή από ένα εξουσιοδοτημένο Κέντρο Τεχνικής Υποστήριξης (Σέρβις).

## **Κίνδυνος για τα μικρά παιδιά**

- Απαγορεύεται η χρήση της συσκευής από παιδιά κάτω από 8 ετών και άτομα με ειδικές ανάγκες, ή από άτομα που δεν έχουν την απαιτούμενη πείρα, εκτός και αν επιτηρούνται από έναν υπεύθυνο, που έχει διαβάσει και κατανοήσει τις οδηγίες και τους κινδύνους που παρουσιάζονται κατά την χρήση της συσκευής.
- Οι εργασίες καθαρισμού και συντήρησης της συσκευής που είναι αρμοδιότητα του χρήστη, δεν επιτρέπονται σε παιδιά κάτω των 8 ετών χωρίς την επίβλεψη ενός ενήλικα.
- Μην επιτρέπετε στα παιδιά να παίζουν με τη συσκευή.
- Τα υλικά συσκευασίας δεν πρέπει να εγκαταλείπονται στη διάθεση μικρών παιδιών, δεδομένου ότι αποτελούν πηγή κινδύνου.
- Αν αποφασίσετε να πετάξετε τη συσκευή, πρέπει να την αχρηστεύσετε κόβοντας το καλώδιο τροφοδοσίας. Συνιστάται επίσης να καταστήσετε ακίνδυνα τα μέρη της συσκευής που μπορεί να αποτελέσουν πηγή κινδύνου, ιδιαίτερα για μικρά παιδιά που μπορεί να παίζουν με τη συσκευή.

## **Κίνδυνος ηλεκτροπληξίας**

- Κρατήστε τη συσκευή και το καλώδιο τροφοδοσίας μακριά από παιδιά μικρότερα των 8 ετών.
- Μην αφήνετε να κρέμεται το καλώδιο τροφοδοσίας σε ένα χώρο που μπορεί να το πιάσει ένα μικρό παιδί.
- Πριν βάλετε το φισ του καλωδίου στην πρίζα, βεβαιωθείτε πως η τάση που αναφέρεται στην πινακίδα τεχνικών χαρακτηριστικών της συσκευής, αντιστοιχεί στην τάση του δικτύου της περιοχής σας.
- Η χρήση ηλεκτρικών μπαλαντέζων μη εξουσιοδοτημένων από το εργοστάσιο μπορεί να προκαλέσει ζημιές ή ατυχήματα.
- Μην βρέχετε ποτέ τα μέρη της συσκευής που έχουν ηλεκτρική τάση: γιατί μπορεί να γίνει βραχυκύκλωμα!
- Ο χειρισμός της συσκευής δεν πρέπει να γίνεται με εξωτερικό χρονοδιακόπτη ή με τηλεχειριστήριο.
- Μην βυθίζετε τη συσκευή σε νερό ή άλλα υγρά.
- Βεβαιωθείτε πως τα χέρια σας είναι στεγνά, πριν χρησιμοποιήσετε την συσκευή ή πριν ρυθμίσετε τους διακόπτες της, ή πριν αγγίξετε το φισ ή τις ηλεκτρικές συνδέσεις.

## **Κίνδυνος ζημιάς από διάφορες άλλες αιτίες**

- Μην αφήνετε τη συσκευή στην πρίζα, όταν απομακρύνετε από το χώρο που βρίσκεται.
- Η συσκευή δεν πρέπει να χρησιμοποιείται αν έχει πέσει κάτω και αν έχει εμφανή σημάδια ζημιάς. Μην χρησιμοποιείτε τη συσκευή αν έχει ζημιά το καλώδιο ή το φισ, ή αν παρουσιάζει ελάττωμα η συσκευή. Όλες οι επισκευές και η αντικατάσταση του ηλεκτρικού καλωδίου, πρέπει να εκτελούνται αποκλειστικά από εξου-

σιοδοτημένα κέντρα τεχνικής υποστήριξης (Σέρβις) ή από τεχνικούς της Ariete, ώστε να αποφεύγεται οποιοσδήποτε κίνδυνος.

- Μην εισάγετε κανένα αντικείμενο στα ανοίγματα της συσκευής και αποφύγετε την παρεμπόδιση της ροής του αέρα από οποιοδήποτε αντικείμενο.
- Να διατηρείτε τα ανοίγματα ελεύθερα από σκόνη, χνούδια, μαλλιά, κ.λπ.
- Μη χρησιμοποιείτε τη συσκευή χωρίς φίλτρο.
- Μην χρησιμοποιείτε τη συσκευή για να μαζέψετε πολύ ζεστά αντικείμενα, ή αναμμένα τσιγάρα, σπύρτα και στάχτη που είναι ακόμα ζεστή.
- Δεν πρέπει να χρησιμοποιείτε τη συσκευή για να απομακρύνετε εύφλεκτα υλικά ή καύσιμα (βενζίνη, οινόπνευμα, ακάθαρτο πετρέλαιο, κ.ο.κ.) ούτε όπου υπάρχει μεγάλη ποσότητα νερού.
- Μη χρησιμοποιείτε τη συσκευή σε κλειστούς χώρους, με αναθυμιάσεις από λαδομπογιές ή διαλύτες ή αδιαβροχοποιητικά υλικά, εύφλεκτες σκόνες ή άλλα τοξικά ή εκρηκτικά αέρια.
- Μη χρησιμοποιείτε τη συσκευή για να απομακρύνετε τοξικά υλικά (χλωρίνη, αμμωνία, υγρά αποχετεύσεων, οξέα, κ.λπ.).



### **Προσοχή – υλικές ζημιές**

- Η συσκευή πρέπει να φυλάσσεται πάνω σε μια σταθερή επιφάνεια.
- Αν αναποδογυρίσει η σκούπα, μπορεί να χυθεί έξω η σκόνη και οι ακαθαρσίες. Προσέχετε να μην αναποδογυρίσει η συσκευή κατά τη διάρκεια της χρήσης.
- Πριν χρησιμοποιήσετε τη σκούπα σε γυαλισμένα πατώματα όπως παρκέ και λινόλεουμ, βεβαιωθείτε πως η βούρτσα και οι τρίχες της δεν έχουν υλικά που μπορεί να αφήσουν σημάδια.
- Μην πιέζετε δυνατά τη βούρτσα, για να μη γίνει ζημιά στο πάτωμα. Στις ευαίσθητες επιφάνειες μην επιμένετε με τη βούρτσα στο ίδιο σημείο.
- Στα πατώματα παρκέ η κίνηση της βούρτσας μπορεί να δημιουργήσει θαμπάδες. Αν δημιουργηθούν θαμπάδες, καθαρίστε με ένα υγρό πανί, γυαλίστε με κεριά και περιμένετε να στεγνώσει.
- Μην τοποθετείτε τη συσκευή πάνω σε πολύ ζεστές επιφάνειες ή κοντά σε γυμνές φλόγες ώστε να αποφύγετε ζημιές στο σκελετό της.
- Το καλώδιο τροφοδοσίας δεν πρέπει να αγγίζει τα ζεστά μέρη της συσκευής.
- Μην χρησιμοποιείτε τη συσκευή σε υπαίθριο χώρο.
- Μην ακουμπάτε τη συσκευή ή το καλώδιο τροφοδοσίας κοντά ή πάνω σε ηλεκτρικά μάτια κουζίνας, μάτια κουζίνας αερίου ή κοντά σε φούρνους μικροκυμάτων.
- Μην αφήνετε τη συσκευή εκτεθειμένη στους ατμοσφαιρικούς παράγοντες (βροχή, ήλιο, κλπ.).

 Για τη σωστή απόσυρση του προϊόντος σύμφωνα με την Ευρωπαϊκή Οδηγία 2012/19/EU παρακαλείστε να διαβάσετε το συνημμένο στο προϊόν ειδικό φυλλάδιο.

### **• ΦΥΛΑΞΤΕ ΤΙΣ ΟΔΗΓΙΕΣ ΑΥΤΕΣ**

## ΠΕΡΙΓΡΑΦΗ ΤΗΣ ΣΥΣΚΕΥΗΣ

- |   |  |   |   |
|---|--|---|---|
| A | Επιλογέας θέσης βούρτσας                       | K | Φίλτρο Hera                                       |
| B | Βούρτσα  | L | Φίλτρο προστασίας του κινητήρα                    |
| C | Πλήκτρο απελευθέρωσης βούρτσας                 | M | Χειρολαβή   |
| D | Ηλεκτρικές συνδέσεις                           | N | Δοχείο σκόνης                                     |
| E | Σωλήνας  | O | Μοχλός απελευθέρωσης της τάπας του δοχείου σκόνης |
| F | Πλήκτρο απελευθέρωσης του σώματος του κινητήρα | P | Μηχανοκίνητη βούρτσα                              |
| G | Σώμα κινητήρα (μοτέρ)                          | Q | Ρύγχος  |
| H | Πλήκτρο λειτουργίας                            | R | Βάση τοίχου                                       |
| I | Καπάκι   | S | Ούπα (3 τμχ)                                      |
| J | Φίλτρο στην έξοδο του αέρα                     | T | Βίδες (3 τμχ)                                     |

### Στοιχεία αναγνώρισης

Στην πινακίδα που είναι τοποθετημένη κάτω από τη βάση στήριξης της συσκευής αναφέρονται τα εξής χαρακτηριστικά αναγνώρισης:

- κατασκευαστικός οίκος και σήμανση CE (EOK)
- μοντέλο (Mod.)
- αρ. σειράς (SN)
- ηλεκτρική τάση τροφοδότησης (V) και συχνότητας (Hz)
- καταναλισκόμενη ηλεκτρική ισχύς (W)
- πράσινο τηλέφωνο (δωρεάν κλήση) τεχνικής υποστήριξης

Όταν απευθύνεστε στα Εξουσιοδοτημένα Κέντρα Υποστήριξης (Σέρβις), να αναφέρετε το μοντέλο και τον αριθμό σειράς της μηχανής.

### ΟΔΗΓΙΕΣ ΓΙΑ ΤΗ ΧΡΗΣΗ

Αφαιρέστε τα υλικά συσκευασίας από το εσωτερικό και το εξωτερικό της συσκευής. Αφαιρέστε όλες τις ταινίες συσκευασίας. Πιάστε το σώμα του κινητήρα (G) από τη χειρολαβή (M). Τοποθετήστε το σωλήνα (E) στο σώμα του κινητήρα (Εικ. 2).

Τοποθετήστε το σωλήνα στη βούρτσα (B) (Εικ. 3).



#### Προσοχή!

Κίνδυνος πτώσης της συσκευής. Η συσκευή, αφού συναρμολογηθεί δεν μπορεί να παραμείνει όρθια ακουμπισμένη πάνω στη βούρτσα.

Βάλτε το φως στην πρίζα. Πατήστε το πλήκτρο λειτουργίας (H). Η συσκευή αρχίζει να λειτουργεί με τη μέγιστη ισχύ.

Πατήστε τον επιλογέα της βούρτσας (A) στην θέση (2) για να καθαρίσετε σκληρές επιφάνειες όπως τα δάπεδα (Εικ. 5).

Πατήστε τον επιλογέα της βούρτσας (A) στην θέση (1) για να καθαρίσετε απαλές επιφάνειες όπως τα χαλιά (Εικ. 5).



#### Προσοχή!

Να σβήνετε αμέσως τη συσκευή, αν σφηνωθεί οτιδήποτε μέσα στη βούρτσα, όπως ένα κομμάτι ύφασμα, τα κρόσια ενός χαλιού, κ.λπ. Πριν ξανανάψετε τη συσκευή, αφαιρέστε ότι προκάλεσε το φράξιμο των αγωγών αναρρόφησης.

Όταν η σκόνη φτάσει στο σημάδι μέγιστου (MAX) πρέπει να αδειάσετε το δοχείο σκόνης (N).



Σβήστε τη συσκευή. Αποσυναρμολογήστε το σωλήνα.

Φέρτε το σώμα του κινητήρα (μοτέρ) πάνω σε ένα καλάθι. Πιέστε το μοχλό απελευθέρωσης της τάπας του δοχείου σκόνης (O). Αδειάστε όλη τη σκόνη (Εικ. 6).

Κλείστε την τάπα του δοχείου σκόνης.

Η συσκευή μπορεί να χρησιμοποιηθεί με το σωλήνα και τη βούρτσα ή μόνο με τη βούρτσα συναρμολογημένη απευθείας πάνω στο σώμα του κινητήρα (μοτέρ) (Εικ. 7).

Τα βοηθητικά εξαρτήματα μπορούν να συναρμολογηθούν απευθείας στο σώμα του κινητήρα για να καθαρίσετε παράθυρα ή το εσωτερικό ενός αυτοκινήτου (Εικ. 9) ή για να καθαρίσετε τις σκάλες. Το ρύγχος μπορεί να συναρμολογηθεί και πάνω στο σωλήνα ώστε να φτάσετε στα υψηλότερα σημεία που θέλετε να καθαρίσετε. Η μηχανοκίνητη βούρτσα είναι εξοπλισμένη με λαμπάκια LED για ευκολότερο εντοπισμό των ακαθαρσιών και είναι πολύ κατάλληλη για τον καθαρισμό των χαλιών.

## ΜΕΤΑ ΤΗ ΧΡΗΣΗ

Σβήστε τη συσκευή. Αδειάστε το δοχείο σκόνης.

Αποσυναρμολογήστε το σωλήνα από το σώμα του κινητήρα (μοτέρ).

Φυλάξτε τη συσκευή σε ένα χώρο χωρίς υγρασία και χωρίς προσπέλαση στα μικρά παιδιά.

Εναλλακτικά, χρησιμοποιήστε τη βάση για να στερεώσετε τη συσκευή στον τοίχο. Η βάση (R) προμηθεύεται με τις κατάλληλες βίδες (T) και τα αντίστοιχα ούπα (S).

Ακουμπήστε τη βάση στον τοίχο. Ρυθμίστε το ύψος της βάσης στον τοίχο, ανάλογα με το ύψος της συσκευής.

Με ένα μολύβι βάλτε σημάδια στον τοίχο σε αντιστοιχία των τριών οπών της βάσης. Αφαιρέστε τη βάση από τον τοίχο. Τρυπήστε τον τοίχο με το τρυπάνι στα σημάδια που βάλατε. Περάστε στις οπές του τοίχου τα ούπα (S) που προμηθεύονται με τη συσκευή. Ακουμπήστε ξανά τη βάση στον τοίχο με τις οπές να αντιστοιχούν στα ούπα. Περάστε στις οπές τις βίδες (T) που προμηθεύονται με τη συσκευή. Βιδώστε τις βίδες με ένα καταβί-δι. Στερεώστε τη συσκευή στη βάση (Εικ. 17).

## ΚΑΘΑΡΙΣΜΟΣ ΤΗΣ ΣΥΣΚΕΥΗΣ



### Προσοχή!

Όλες οι εργασίες καθαρισμού που περιγράφονται παρακάτω πρέπει να εκτελούνται με σβηστή συσκευή και έχοντας βάλει το φως από την πρίζα. Μη βυθίζετε ποτέ το σώμα του κινητήρα, το φως και το ηλεκτρικό καλώδιο, σε νερό ή άλλα υγρά. Καθαρίστε τα χρησιμοποιώντας ένα υγρό πανί. Μη χρησιμοποιείτε απευθείας εκτόξευση νερού.



### Προσοχή!

Τακτική συντήρηση και καθαρισμός της συσκευής, την διατηρούν σε άριστη κατάσταση για μεγάλο χρονικό διάστημα.

Οι ακαθαρσίες που αναρροφεί η συσκευή οδηγούνται στο δοχείο σκόνης (N). Στη συνέχεια ο αέρας καθαρίζεται από ένα φίλτρο Heps (K) που βρίσκεται μέσα στο δοχείο σκόνης, από ένα φίλτρο προστασίας του κινητήρα (L) και από ένα φίλτρο εξόδου του αέρα (J), που είναι τοποθετημένο στο πάνω μέρος του σώματος του κινητήρα.



### Προσοχή!

Να μην χρησιμοποιείτε ποτέ τη συσκευή χωρίς φίλτρο ή με ένα χαλασμένο φίλτρο. Η αναρροφούμενη σκόνη θα εισχωρήσει στο εσωτερικό της συσκευής και θα κάνει ζημιά στον κινητήρα.

## Καθαρισμός του σώματος της συσκευής



### Προσοχή!

Καθαρίστε τα σταθερά μέρη της συσκευής, χρησιμοποιώντας ένα απαλό υγρό πανί, για να μην κάνετε ζημιά στο πλαίσιο.

## Καθαρισμός της μηχανοκίνητης βούρτσας

Συνιστάται να μη λιπαίνετε και να μη λαδώνετε τα περιστρεφόμενα μέρη της βούρτσας, ώστε να αποφεύγετε το ενδεχόμενο να κολλήσουν πάνω τους οι τρίχες και τα χνουδιά.

Η μηχανοκίνητη βούρτσα (P) μπορεί να αφαιρεθεί από την έδρα της για να καθαρίσετε τις τρίχες.

Αφαιρέστε τη βούρτσα (P) από το σωλήνα. Πιέστε το κουμπί απελευθέρωσης της βούρτσας (C).

Αναποδογυρίστε τη βούρτσα. Στην ασφαλιστική βίδα της μηχανοκίνητης βούρτσας υπάρχουν δύο σύμβολα (Εικ. 11).

Χρησιμοποιώντας ένα κλειδί ή ένα νόμισμα, γυρίστε την ασφαλιστική βίδα στη θέση «ανοικτό» (  ).

Ανασηκώστε τη μηχανοκίνητη βούρτσα από τη μεριά της ασφαλιστικής βίδας. Αφαιρέστε τελείως τη μηχανοκίνητη βούρτσα.

Καθαρίστε τις ακαθαρσίες που έχουν συσσωρευτεί στις τρίχες της βούρτσας.

Για να επανασυναρμολογήσετε την περιστρεφόμενη βούρτσα, περάστε πρώτα την πλευρά που είναι απέναντι από την ασφαλιστική βίδα.

Κατεβάστε τη μηχανοκίνητη βούρτσα από την πλευρά της ασφαλιστικής βίδας και περάστε τη βάση της μηχανοκίνητης βούρτσας στην έδρα της με κατακόρυφη φορά (Εικ. 12).

Χρησιμοποιώντας ένα κλειδί ή ένα νόμισμα, γυρίστε την ασφαλιστική βίδα στη θέση «κλειστό» (  ) (Εικ. 11).

## Καθαρισμός του φίλτρου στην έξοδο του αέρα

Το φίλτρο στην έξοδο του αέρα (Εικ. 14) είναι τοποθετημένο κάτω από το καπάκι (I), στο σώμα του κινητήρα (μοτέρ).

Περιστρέψτε προς τα αριστερά το καπάκι (I) για να το ανοίξετε (Εικ. 13). Αφαιρέστε το φίλτρο στην έξοδο του αέρα (J).

### Προσοχή!

Πλύντε το φίλτρο στην έξοδο του αέρα, αποκλειστικά με καθαρό νερό, χωρίς σαπούνι ή απορρυπαντικά.

Περάστε στην έδρα του φίλτρο στην έξοδο του αέρα. Κλείστε το καπάκι στο σώμα του κινητήρα (μοτέρ), περιστρέφοντάς το προ τα δεξιά.

## Καθαρισμός του φίλτρου Ηερα και του φίλτρου προστασίας του κινητήρα (μοτέρ)

Το φίλτρο Ηερα (K) είναι ένα φίλτρο υψηλής αποδοτικότητας που παρακρατεί τις ακαθαρσίες και άλλα σωματίδια κάθε είδους, ακόμα και βακτηρίδια. Το φίλτρο Ηερα βρίσκεται στο εσωτερικό του δοχείου σκόνης.

Φέρτε το σώμα του κινητήρα (μοτέρ) πάνω σε ένα καλάθι. Πιέστε το μοχλό απελευθέρωσης της τάπας του δοχείου σκόνης. Αδειάστε όλη τη σκόνη.

Αφαιρέστε το φίλτρο προστασίας του κινητήρα από το δοχείο σκόνης (Εικ. 15). Αφαιρέστε το φίλτρο Ηερα από το δοχείο σκόνης (Εικ. 16). Πλύντε τα φίλτρα με νερό.

### Προσοχή!

Πλύντε το φίλτρο Ηερα, αποκλειστικά με καθαρό νερό, χωρίς σαπούνι ή απορρυπαντικά.

Συνιστάται να αλλάζετε συχνά το φίλτρο Ηερα (περίπου κάθε 4-6 μήνες) για να αποφεύγετε την κυκλοφορία μικροβίων στον αέρα του χώρου.

Περάστε το φίλτρο Ηερα μέσα στο δοχείο σκόνης. Το φίλτρο προστασίας του κινητήρα έχει άγκιστρα που πρέπει να περαστούν στις έδρες που υπάρχουν στο δοχείο σκόνης.

Περάστε το φίλτρο προστασίας του κινητήρα μέσα στο δοχείο σκόνης, με το φαρδύ μέρος στραμμένο προς το σώμα του κινητήρα.

## ΑΧΡΗΣΤΕΥΣΗ ΣΥΣΚΕΥΗΣ

Σε περίπτωση θέσης εκτός λειτουργίας της συσκευής, πρέπει να την αποσυνδέσετε ηλεκτρολογικά. Αδειάστε το δοχείο σκόνης. Σε περίπτωση διάλυσης, πρέπει να ξεχωρίσετε τα διάφορα υλικά της συσκευής και να τα διαθέσετε ανάλογα με τη σύνθεσή τους και σύμφωνα με τις κείμενες διατάξεις της Χώρας σας.

## СОДЕРЖАНИЕ ДАННОЙ ИНСТРУКЦИИ

Несмотря на то, что данное устройство было изготовлено в полном соответствии с требованиями действующих европейских норм и все его потенциально опасные части обеспечены необходимой защитой, внимательно ознакомьтесь с настоящими мерами безопасности и, во избежание травм и повреждений, используйте прибор строго по назначению. Рекомендуется хранить данную инструкцию в легкодоступном месте. Если вы решите передать данное устройство в другие руки, не забудьте передать вместе с ним и эту инструкцию.

Содержащаяся в данной инструкции информация сопровождается следующими условными обозначениями:



Опасно для детей



Опасность поражения электрическим током



Угроза возникновения ущерба, вызванная иными причинами



Меры безопасности по предотвращению ожогов



Внимание - возможность возникновения материального ущерба

## НАЗНАЧЕНИЕ УСТРОЙСТВА

Прибор предназначен только для домашнего использования и не должен применяться в коммерческих или промышленных целях. Прибор предназначен для уборки пыли с различных поверхностей. Запрещается использовать прибор для уборки с различных поверхностей неостывшего пепла, жидкостей, крупных осколков стекла, строительного мусора, острых или режущих предметов. Эксплуатация прибора любым другим способом не предусмотрена производителем, который не несет ответственности за повреждения, которые могут возникнуть вследствие ненадлежащего использования. Применение устройства не по назначению влечет за собой отмену любой формы гарантии.

## ПРАВИЛА ТЕХНИКИ БЕЗОПАСНОСТИ

**ПЕРЕД ПЕРВЫМ ИСПОЛЬЗОВАНИЕМ ПРИБОРА НЕОБХОДИМО ВНИМАТЕЛЬНО ПРОЧИТАТЬ НАСТОЯЩУЮ ИНСТРУКЦИЮ.**

- Этот прибор предназначен для использования в домашних условиях или сходных с ними, как то:
  - в помещениях для персонала магазинов, офисов и других учреждений, отведенных для приготовления пищи;
  - на фермах;
  - для использования клиентами гостиниц, мотелей и других помещений жилого характера;
  - в местах типа гостиниц bed and breakfast.
- Запрещается использовать прибор для уборки с различных поверхностей неостывшего пепла, жидкостей, крупных осколков стекла, строительного мусора, острых или режущих предметов.
- Не разрешается использовать прибор без фильтра, либо с фильтром, пришедшим в негодность.
- Изготовитель не несет ответственности за неправильное использование прибора или использование его в целях, не предусмотренных данным руко-

водством по эксплуатации.

- Рекомендуется хранить оригинальную упаковку, т.к. бесплатное сервисное обслуживание не предусмотрено в случае повреждений, вызванных неправильной упаковкой изделия при его отсылке в авторизованный Центр сервисного обслуживания.

### **Опасно для детей**

- Разрешается использование данного прибора детьми младше 8 лет и лицами с ограниченными физическими, сенсорными или психическими способностями, а также без опыта или умения использования подобных устройств только под присмотром или после получения соответствующих разъяснений о безопасном использовании прибора и о вероятных опасностях.
- Чистка и техобслуживание устройства могут быть доверены детям не младше 8 лет и только под наблюдением взрослых.
- Не допускайте игр детей с прибором.
- Во избежание несчастных случаев, не оставляйте упаковку от прибора в местах, доступных для детей.
- После окончания срока эксплуатации устройства, в целях его правильной утилизации, рекомендуется отрезать электрический провод, сделав прибор непригодным для использования. Рекомендуется следить за тем, чтобы потенциально опасные детали прибора не стали игрушкой для детей.

### **Опасность поражения электрическим током**

- Держите прибор и шнур электропитания в месте, недоступном для детей младше 8 лет.
- Не оставляйте шнур электропитания в местах, где за него может схватиться ребенок.
- Перед подключением прибора к электросети проверить, соответствует ли напряжение, указанное на табличке прибора, напряжению сети.
- Использование электрических удлинителей, не одобренных производителем прибора, может повлечь за собой возникновения ущерба и несчастных случаев.
- Избегайте контакта с водой деталей, находящихся под напряжением: возможно возникновение короткого замыкания!
- Запрещено подключать прибор к сети через внешний таймер или устройства с дистанционным управлением.
- Не опускать прибор в воду и другие жидкости.
- Перед тем, как использовать прибор или манипулировать его выключателями, а также прикасаться к штепселю и проводам, убедитесь в том, что у Вас хорошо вытерты руки.

## **Угроза возникновения ущерба, вызванная иными причинами**

- Не оставлять без присмотра прибор, подключенный к электросети.
- Запрещается использование прибора после его падения или нанесения ему видимых повреждений. Не используйте прибор при наличии повреждений в шнуре или вилке, а также в самом приборе. Любые виды ремонта, включая замену шнура электропитания, должны производиться только в сервисных центрах Ариэте или сертифицированным персоналом Ariete, во избежание каких-либо рисков.
- Избегайте попадания любых предметов в отверстия прибора во избежание их засорения.
- Необходимо следить за тем, чтобы в отверстия не забивались пыль, пух, волосы, и др.
- Нельзя использовать прибор без фильтра.
- Не рекомендуется применять для удаления с пола мусора, состоящего из горячих предметов в виде непотушенных сигарет, спичек или пепла.
- Запрещается использовать прибор для уборки от воспламеняющихся или горючих материалов (летучих жидкостей, безина, керосина, и др.) ни использовать прибор в помещениях, где много воды.
- Не использовать прибор в закрытых помещениях и вблизи источников паров лака, масла, растворителей или средств для водонепроницаемой пропитки, воспламеняющегося порошка или других токсических или возгораемых веществ.
- Запрещается использовать прибор для уборки токсических веществ (хлорки, аммиака, средств для устранения засоров в раковине, и др.).

## **Внимание - возможность возникновения материального ущерба**

- В выключенном состоянии прибор следует оставлять на устойчивой поверхности.
- При переворачивании пылесоса из него могут высыпаться загрязненные частицы и пыль. Необходимо следить за тем, чтобы пылесос не переворачивался во время эксплуатации.
- Перед уборкой блестящих поверхностей, вроде паркета или линолеума, необходимо следить за тем, чтобы на щетинках щётки не застревали твёрдые частицы, которые могут оставить царапины на этих поверхностях.
- Нежелательно прикладывать силу при нажатии на щётку во избежание повреждения пола. При уборке деликатных поверхностей не рекомендуется слишком сильно воздействовать на одну и ту же точку.
- При уборке натёртых поверхностей нежелательно слишком сильно воздействовать на одну и ту же точку. Если это всё же произошло, необходимо

очистить повреждённое место при помощи влажной ткани, нанести воск и отполировать, а затем дождаться высыхания.

- Запрещается ставить прибор на нагретые поверхности или помещать его вблизи открытого огня в целях избежания повреждения корпуса.
- Не допускайте соприкосновения провода с нагретыми частями прибора.
- Не рекомендуется эксплуатация прибора на открытом воздухе.
- Не размещать прибор или шнур электропитания вблизи или на нагретой электрической или газовой духовке, а также вблизи микроволновой печи.
- Не допускайте воздействия на прибор внешних атмосферных факторов (дождь, солнце и т.д.).

 В отношении правильной утилизации прибора в соответствии с Европейской директивой 2012/19/EU прочитайте информативный листок, прилагаемый к прибору.

## • ХРАНИТЬ НАСТОЯЩЕЕ РУКОВОДСТВО ПО ЭКСПЛУАТАЦИИ

### ОПИСАНИЕ УСТРОЙСТВА

---

A Переключатель положения щетки	K Нера-фильтр
B Щетка	L Защитный фильтр для двигателя
C Кнопка разблокировки щетки	M Ручка
D Шнуры электропитания	N Пылесборник
E Трубка	O Рычаг фиксации крышки контейнера для пыли
F Кнопка разблокировки корпуса двигателя	P Электрощётка
G Корпус мотора	Q Узкое сопло
H Кнопка включения	R Настенный держатель
I Крышка	S Дюбеля (x 3)
J Фильтр воздуходувного отверстия	T Винты (x 3)

### Идентификационные данные

На табличке, прикрепленной под подставкой для прибора, указаны следующие идентификационные данные прибора:

- Производитель и маркировка ЕС
- Модель (Mod)
- регистрационный № (SN)
- электрическое напряжение (V) и частота (Гц)
- потребляемое напряжение (W)
- бесплатная телефонная служба техподдержки

При оформлении заявки в Авторизованный Центр сервисного обслуживания, необходимо указывать модель и регистрационный номер.

## ИНСТРУКЦИЯ ПО ЭКСПЛУАТАЦИИ

---

Удалите упаковку изнутри и снаружи прибора. Удалите все наклейки. Держать корпус пылесоса (G) за соответствующую ручку (M). Установить трубку (E) на корпус пылесоса (Рис. 2).

Закрепить трубку на щётке (B) (Рис. 3).



### Внимание!

Опасность падения прибора. В собранном состоянии прибор не должен стоять на щётке в вертикальном положении.

Вставьте вилку в электророзетку. Нажмите кнопку включения (H). Прибор начинает функционировать на максимальной мощности.

Для чистки напольных покрытий перевести переключатель щетки (A) в положение (2) (Рис. 5).

Для чистки мягких поверхностей, типа ковров, перевести переключатель щетки (A) в положение (1) (Рис. 5).



### Внимание!

Необходимо сразу же выключить прибор, если внутрь щетки попали предметы вроде кусочков ткани, частичек ковровой бахромы и др. Перед повторным включением прибора необходимо удалить все, что стало причиной засорения отверстий, через которые происходит всасывание.

Когда уровень наполнения пылью достигает отметки MAX, необходимо удалить её из контейнера для пыли (N).

Выключите прибор. Снять трубку.

Необходимо поднести корпус двигателя к мусорному ведру. Нажать рычаг открывания крышки контейнера для пыли (O). Удалить всю пыль (Рис. 6).

Закрывать крышку контейнера для пыли.

Прибор можно использовать с трубкой и щёткой, а также со щёткой, установленной непосредственно на корпусе пылесоса (Рис. 7).

Принадлежности могут быть установлены непосредственно на корпус двигателя для проведения чистки окон, салонов автомобилей (Рис. 9) или для чистки ступенек. Щелевая насадка может быть установлена на трубку для уборки в труднодоступных местах, расположенных вверху. Моторизованная щетка оснащена LED-подсветкой, которая облегчает поиск мусора, и наилучшим образом подходит для уборки ковров.

## ПОСЛЕ ИСПОЛЬЗОВАНИЯ

---

Выключите прибор. Освободите контейнер для пыли.

Отделить корпус от трубки.

Поместить прибор в сухое место, подальше от детей.

В качестве альтернативы вы можете использовать держатель для присоединения прибора к стене. Держатель (R) комплектуется специальными винтами (T) и дюбелями (S).

Приложите держатель к стене. Отрегулируйте высоту держателя на стене на основе высоты прибора. Карандашом отметьте на стене расположение отверстий держателя. Уберите держатель от стены.

Дрелью выполните отверстия на стене в местах отметок. Вставьте в отверстия дюбеля (S) из комплекта. Снова приложите держатель к стене таким образом, чтобы его отверстия совпали с отверстиями дюбелей. Вставьте винты (T) из комплекта в отверстия. Закрутите винты отверткой. Установите прибор в держатель (Рис. 17).

## ЧИСТКА КОФЕВАРКИ

---



### Внимание!

Все действия по чистке прибора, перечисленные ниже, должны выполняться только при полностью выключенном приборе и с вытасненной вилкой из розетки. Категорически запрещается погружать корпус пылесоса, вилку и шнур электропитания в воду или другие жидкости. Для их чистки рекомендуется использовать влажную ткань. Нельзя использовать прямые струи воды.



### **Внимание!**

При условии своевременной чистки и выполнения профилактических мероприятий гарантируется эффективное его использование в течение длительного периода времени.

Всасываемая пыль попадает в контейнер для пыли (N). Воздух очищается Нера-фильтром (K), который расположен внутри контейнера для пыли, защитным фильтром для двигателя (L) и воздуходушным фильтром (J), установленным на верхней части корпуса пылесоса.



### **Внимание!**

Не разрешается использовать прибор без фильтра, либо с фильтром, пришедшим в негодность. Всасываемая пыль может попасть внутрь пылесоса и повредить двигатель.

## **Чистка корпуса прибора**



### **Внимание!**

Почистите несъемные части прибора при помощи влажной мягкой ткани во избежание повреждения корпуса.

## **Чистка моторизованной щетки**

**Не рекомендуется смазывать или покрывать маслом крутящиеся части во избежание налипания пуха или волосков.**

Для осуществления чистки щетинок электрощётки (P) рекомендуется вынуть её из гнезда.

Снять щётку (P) с трубки. Нажмите кнопку разблокировки щетки (C).

Перевернуть щётку. На блокировочных винтах электрощётки видны два символа (Рис. 11).

Повернуть блокировочные винты в положение "открыто" (☐) при помощи ключа или монеты.

Приподнять электрощётку со стороны блокировочных винтов. Полностью снять электрощётку.

Произвести чистку щетинок от накопившейся на них грязи.

Для установки щётки на место вставить сначала сторону, противоположную блокировочным винтам.

Опустить электрощётку со стороны блокировочных винтов и вставить держатель щётки в вертикальном положении в предназначенное для него гнездо (Рис. 12).

При помощи ключа или монеты повернуть блокировочные винты в положение "закрыто" (☐) (Рис. 11).

## **Очистка воздуходушного фильтра**

Воздуходушный фильтр (Рис. 14) расположен под крышкой (I), на корпусе двигателя.

Поверните крышку (I) против часовой стрелки, чтобы открыть (Рис. 13). Извлеките фильтр выхода воздуха (J).



### **Внимание!**

Промыть воздуходушный фильтр только водой, без использования мыла или чистящих средств.

Вставить воздуходушный фильтр в предназначенное для него гнездо. Закрыть крышку на корпусе пылесоса, повернуть её по направлению по часовой стрелке.

## **Очистка фильтра Нера и защитного фильтра двигателя**

Нера-фильтр (K) представляет собой высокоэффективный фильтр, который удаляет всевозможные загрязнения и частицы, даже бактерии. Фильтр Нера расположен внутри контейнера для пыли.

Необходимо поднести корпус двигателя к мусорному ведру. Нажать рычаг фиксации крышки контейнера для пыли. Удалить всю пыль.

Вынуть защитный фильтр двигателя из контейнера для пыли (Рис. 15). Вынуть фильтр Нера из контейнера для пыли (Рис. 16). Промыть фильтр водой.



### **Внимание!**

Промыть фильтр Нера только водой, без использования мыла или чистящих веществ.

Рекомендуется часто менять фильтры Нера (каждые 4-6 месяцев) во избежание циркуляции микробов в окружающем воздухе.



Вставить Нера-фильтр в контейнер для пыли. Защитный фильтр двигателя снабжён специальными пазами, которые вставляются в соответствующие гнезда на контейнере для пыли.

Вставить защитный фильтр двигателя в контейнер для пыли широкой стороной в направлении корпуса пылесоса.

## **ВЫВОД ИЗ ЭКСПЛУАТАЦИИ**

---

Для прекращения работы прибора необходимо отсоединить его от сети электропитания. Освободите контейнер для пыли. В случае утилизации прибора необходимо отделить друг от друга различные материалы, из которых он изготовлен, чтобы затем отправить их на отдельную переработку в соответствии с существующим в этой области законодательством.

Дата изготовления указана на корпусе изделия в зашифрованном виде SN wk/yrabcdefg,  
где wk – неделя производства  
yg – год производства  
abcdefg – серийный номер изделия

Соответствует требованиям

TP TC 004/2011 «О безопасности низковольтного оборудования, утвержден Решением Комиссии Таможенного союза №768 от 16 августа 2011 года

TP TC 020/2011 «Электромагнитная совместимость технических средств», утвержден Решением Комиссии Таможенного союза №879 от 9 декабря 2011 года

Информация о сертификации в приложении к гарантийному талону и/или на упаковке изделия.

220-240В~ 50/60Гц 600Вт Класс II IPX0  
Сделано в Китае

Импортер: ООО «Медиатех»,

Юридический адрес:127006, город Москва, улица Садовая-Триумфальная, дом 16, строение 3, ПОМ. I, КОМ 2

Фактический адрес:119048, г. Москва, ул. Усачева, д.29, корпус 3, пом.II, ком.3

Изготовитель: De'Longhi Appliances Srl /«Делонги Апплаенсис СРЛ» Адрес: 50013 Италия, Флоренция, Кампи Бизенцио, Виа С. Куирико 300.

Список организаций, уполномоченных изготовителем на работу с претензиями потребителей и сервисным обслуживанием, размещен на сайте: <http://www.ariete.net/ru/assistance>

Горячая линия Ariete +7915165611

Товар поставляется в собранном виде, специальных требований к перевозке и хранению не установлено.

Утилизировать в соответствии с законодательством места реализации.

Гарантийный срок 2 года. Срок службы изделия 2 года.

Информация о сертификации в приложении к гарантийному талону и/или на упаковке изделия.

## بخصوص هذا الكتيب

على الرغم من أن الأجهزة مصنوعة حسب المقاييس المحددة من قبل مجموعة الدول الأوروبية، ومحمية في جميع الأجزاء التي يمكن أن تشكل مصدر للخطر، يجب قراءة هذه التنبيهات بحرص واستعمال الجهاز فقط للغرض الذي صنع من أجله، لمنع وقوع الحوادث والأضرار. احتفظ بهذا الكتيب للاطلاع عليه في المستقبل وعند الحاجة. أرفق هذه التعليمات مع الجهاز في حالة بيعه أو إهدائه للغير.

المعلومات الواردة في هذا الكتيب، مميزة بالرموز التالية:

⚠ خطر على الأطفال

⚡ خطر بسبب الكهرباء

⚠ أخطار التعرض للتلف لأسباب أخرى

⚠ تنبيهات تتعلق بالاحتراق

⚠ تنبيهات - أضرار مادية

## الغرض من الجهاز

تم تصميم هذا الجهاز فقط للاستعمال الخاص، وبالتالي فهو غير مناسب للاستعمال التجاري أو الصناعي. يمكنكم استعمال الجهاز لشطف الغبار عن السطوح. ممنوع شطف الرماد الحارّ والسوائل والأجسام الكبيرة من الزجاج والحصى والأشياء المدبّبة أو الحادة. لا تتحمل الشركة المصنّعة أي مسؤولية عن أي ضرر ناتج عن استعمال الجهاز لأغراض تختلف عن الأغراض التي صمّم وصنع من أجلها. زيادة على ذلك، يؤدي الاستعمال الغير لائق للجهاز إلى إبطال شهادة الضمان، مهما كانت صيغتها.

## تنبيهات الأمان

اقرأ بحرص التعليمات قبل الاستعمال

• صمّم وصنع هذا الجهاز للاستعمال في التطبيقات المنزلية وما شابهها، مثل:

- في مناطق الطهي المخصصة لموظفي المحلات التجارية وفي المكاتب;

- المزارع;

- استعمال من قبل عملاء الفنادق والبيئات السكنية الأخرى;

- ونزل المبيت والإفطار.

• ممنوع شطف الرماد الحارّ والسوائل والأجسام الكبيرة من الزجاج والحصى والأشياء المدبّبة أو الحادة.

• يجب عدم استعمال الجهاز بدون فلترات أو عندما تكون الفلترات مكسورة أو متلفة.

• لا تتحمل الشركة المصنّعة أي مسؤولية عن الأضرار الناتجة عن استعمال الجهاز بشكل خاطئ أو لأغراض مختلفة عن الأغراض المبيّنة في هذا الكتيب.

• يُصح الاحتفاظ بمواد التغليف الأصلية، لأن الصيانة المجانية لا تتضمن العطب الناتج عن تغليف المنتج بمواد غير لائقة أثناء نقله إلى مركز الصيانة المرخص.

### ⚠ خطر على الأطفال

• يمكن استعمال هذا الجهاز من قبل أطفال تزيد أعمارهم عن 8 سنوات أو من قبل أشخاص لا يملكون كامل قواهم الفيزيائية والحسية والعقلية أو الأشخاص الذين ليس لديهم خبرة أو معرفة بالجهاز، فقط إذا تم الإشراف عليهم من قبل الشخص المسؤول عنهم أو إذا تم تدريبهم على استعمال الجهاز بشكل آمن واطلاعهم على الأخطار القائمة أثناء استعمال الجهاز.

• أعمال التنظيف والصيانة التي تأتي ضمن مهام المستخدم، يجب أن لا يقوم بها أولاد تقل أعمارهم عن 8 سنوات، وشريطة أن يتم مراقبتهم من قبل الشخص المسؤول عنهم.

- يجب عدم السماح للأطفال باللعب في الجهاز.
- لا تترك مواد التغليف في متناول الأطفال، لأنها تشكل مصدر خطر عليهم.
- عند التخلص من هذا الجهاز بشكل نهائي، يجب العمل على منع استعماله من خلال قص كبل التغذية الكهربائية. زيادة على ذلك، يجب اتخاذ التدابير اللازمة، بحيث لا تشكل بعض أجزاء من الجهاز خطر على الأطفال في حالة اللعب به.

#### خطر بسبب الكهرباء

- يجب حفظ الجهاز والكبل الكهربائي بعيداً عن متناول الأطفال الذين تقل أعمارهم عن 8 سنوات.
- لا تترك كبل التغذية الكهربائية متدلياً بشكل يسمح لطفل من قبضه.
- قبل توصيل الجهاز بالكهرباء تأكد أن الفلطيّة المبيّنة على بطاقة المعلومات مطابقة لفلطيّة الشبكة الكهربائية.
- استعمال الوصلات الكهربائية الغير مَرخّصة من قبل الشركة الصانعة، ممكن أن يؤدي إلى وقوع أضرار وحوادث.
- يجب عدم ملامسة الأجزاء المشحونة بالكهرباء للماء: يمكن أن يؤدي ذلك إلى حدوث عطل تماس!
- يجب عدم تغذية الجهاز بواسطة موقّت (تايمر) خارجي أو بواسطة أجهزة منفصلة يتم التحكم بها عن بعد.
- لا تغطس الجهاز في الماء أو في سوائل أخرى.
- تحقق دائماً من أن تكون يداك جافة قبل الاستعمال أو تعديل المفتاح الكهربائي المتواجد على الجهاز أو القيام بلمس القابس والتوصيلات الكهربائية.

#### أخطار التعرض للتلف لأسباب أخرى

- لا تترك الجهاز بدون مراقبة أثناء وصله بالشبكة الكهربائية.
- يجب عدم استعمال الجهاز، في حالة سقوطه على الأرض وبدى عليه علامات تلف واضحة. لا تستعمل الجهاز في حالة تلف الكبل الكهربائي أو المأخذ الكهربائي أو إذا تبين أن الجهاز نفسه معطوب. جميع عمليات الإصلاح، بما فيها استبدال كبل التغذية الكهربائية، يجب أن تتم فقط من قبل مركز الخدمات التابع لشركة Ariete أو من قبل خبراء مخولين من قبل شركة Ariete، لتلاشي وقوع أي خطر.
- لا تدخل أي شيء في فتحة الجهاز، كما يجب تلاشي أي شيء يمكن أن يؤدي إلى سد مجرى الهواء.
- يجب أن تبقى الفتحات خالية من الغبار والرّغب والشعر وغيرها.
- لا تستعمل الجهاز بدون فلتر.
- لا تجمع أشياء حارّة أو يصدر عنها دخان أو في طور الاحتراق، مثل السجائر أو عيدان الثقاب أو الرماد الحارّ.
- لا تجمع مواد قابلة للاشتعال أو الاحتراق (سوائل متطايرة وبنزين وكاز وغيرها). ولا تستعمل الجهاز في حالة وجود كمية كبيرة من الماء.
- لا تستعمل الجهاز داخل بيئات مغلقة أو في حالة تواجد بخار صادر عن الطلاء الزيتي أو المذيبات أو المواد المانعة لنفوذ الماء أو غبار قابل للاشتعال أو أي نوع آخر من البخار السام أو القابل للانفجار.
- لا تجمع مواد سامّة (مبيّضات وغاز النشادر ومنظّفات المصارف وحوامض وغيرها) .

#### تنبيهات - أضرار مادية

- يجب وضع الجهاز أثناء عدم استعماله على سطح مستقرّ.
- يمكن أن يخرج الوسخ والغبار في حالة قلب الجهاز. يجب ضمان عدم قلب الجهاز أثناء الاستعمال.
- قبل شطف الأوساخ عن السطوح اللامعة، مثل أرضيات الخشب واللينوليوم، تحقق من أن الفرشاة وشعرها خالي من المواد التي يمكن أن تترك علامات على الأرضية.
- لا تضغط بشكل كبير على الفرشاة لتجنّب تلف الأرضية. على السطوح الحسّاسة، لا تكرر المرور على نفس النقطة.
- يمكن أن تولد الفرشاة بقع على السطوح المعالجة بالشمع. في حالة حصول ذلك، نظّف بواسطة قطعة قماش رطبة، ثمّ لمّع بالشمع وانتظر إلى حين أن يجفّ.
- لا تضع الجهاز على سطوح ساخنة جداً أو بالقرب من اللهب الحر خوفاً من تلف هيكله.
- يجب أن لا يلامس الكبل الكهربائي الأجزاء الساخنة من الجهاز.

- لا تستعمل الماكينة في الهواء الطلق.
- لا تضع الجهاز أو كبل التغذية الكهربائية بالقرب أو فوق الأفران الكهربائية أو أفران الغاز الحارة أو بالقرب من فرن "ميكروويف".
- لا تترك الجهاز معرضاً للعوامل الجوية (المطر والشمس وغيرها).
- للتخلص من المنتج بالشكل الصحيح، وحسب ما تنص عليه التعليمات الأوروبية رقم CE/2012/19 ، يرجى قراءة الورقة الخاصة لهذا الغرض والمرفقة مع المنتج.

## • احتفظ دائماً بهذه التعليمات مواصفات الجهاز

K فلتر Hepa	A مُبدّل تيار مكان الفرشاة
L فلتر لحماية المحرك	B فرشاة
M مقبض	C زرّ إعتاق الفرشاة
N وعاء جمع الغبار	D التوصيلات الكهربائية
O ذراع إعتاق سدادة وعاء تجميع الغبار	E أنبوب
P فرشاة مجهزة بمحرك	F زرّ إعتاق جسم المحرك
Q فوهة على شكل حربة	G جسم المحرك
R سناد حائطي	H زرّ الإشعال
S مسامير (x 3)	I غطاء
T براغي (x 3)	J فلتر الهواء الخارج

## معلومات فنية

تحتوي بطاقة المعلومات المتواجدة تحت قاعدة إسناد الجهاز على البيانات التالية المتعلقة بالجهاز:

- الصانع والعلامة CE
- الموديل (Mod).
- رقم المجموعة (SN)
- فلتية التغذية الكهربائية (فولت) والتردد (هيرتز)
- القدرة الكهربائية الممتصة (واط)
- رقم هاتف قسم الرعاية والصيانة

عند الاتصال بمركز الرعاية والصيانة، يجب ذكر الموديل ورقم الجهاز.

## تعليمات الاستعمال

أبعد مواد التغليف من داخل ومن خارج الجهاز. أبعد جميع اللصقات. امسك جسم المحرك (G) من خلال المقبض (M). ركب الأنبوب (E) على جسم المحرك (شكل 2).  
ركب الأنبوب (B) على الفرشاة (شكل 3).

تنبيه!



خطر سقوط الجهاز. لا يمكن أن يبقى الجهاز قائم على الفرشاة وفي وضعية عمودية عند الانتهاء من تربيته. أدخل القابض في المأخذ الكهربائي. اضغط على زرّ الإشعال (H). يبدأ الجهاز بالعمل ضمن أقصى قوة. اضغط مُبدّل تيار الفرشاة (A) إلى الوضعية (2) لتنظيف السطوح الصلبة مثل الأرضيات (شكل 5). اضغط مُبدّل تيار الفرشاة (A) إلى الوضعية (1) لتنظيف السطوح الطرية مثل السجاد (شكل 5).

تنبيه!



أطفأ الجهاز فوراً إذا شبك شيء داخل الفرشاة، مثل قطعة قماش وأهداب السجّاد وغيرها. قبل تشغيل الجهاز من جديد، أبعاد المواد التي تسببت بغلق مجاري الشفط.

عندما يصل الغبار إلى مستوى الحد الأقصى MAX، يجب تفريغ الوعاء من الغبار (N).  
أطفأ الجهاز. فك الأنبوب.

خذ جسم المحرك إلى فوق سلّة المهملات. اضغط ذراع إعتاق سداة وعاء تجميع الغبار (O). فرّغ كامل الغبار (شكل 6).  
أغلق سداة وعاء حفظ الغبار.

يمكن استعمال الجهاز مع الأنبوب والفرشاة أو من خلال تركيب الفرشاة مباشرة على جسم المحرك (شكل 7).  
يمكن تركيب الملحقات مباشرة على جسم المحرك من أجل تنظيف الشبابيك أو داخل السيارة (شكل 9) أو لتنظيف السلام. يمكن تركيب الفوهة على شكل حربة على الأنبوب من أجل التوصل لشفط النقاط الصعبة العلوية. الفرشاة الآلية مزوّدة في أضواء LED من أجل تحديد الوسخ بسهولة، وهي مناسبة لتنظيف البسط.

## بعد الاستعمال

أطفأ الجهاز. فرّغ وعاء تجميع الغبار.

فكّ جسم المحرك عن الأنبوب.

ضع الجهاز في مكان جافّ وبعيداً عن متناول الأطفال.

بدلاً عن ذلك، استعمل السناد من أجل شبك الجهاز على الحائط. السناد (R) يورّد مع الجهاز وإلى جانب البراغي الخاصة (T) والمسامير (S) الخاصة.

ضع السناد على الحائط. اضبط ارتفاع السناد على الحائط بناء على ارتفاع الجهاز. بواسطة قلم رصاص، أرسم إشارة على الحائط وبشكل مطابق لثقوب السناد الثلاثة. أبعاد السناد عن الحائط. أنقب الحائط بواسطة المثقاب وبشكل مطابق للإشارات التي رسمتها. أدخل المسامير المؤرّدة في الثقوب (S). ضع من جديد السناد على الحائط على أن تكون الثقوب مطابقة للمسامير. أدخل البراغي (T) المؤرّدة مع الجهاز في الثقوب. لفّ البراغي بواسطة مفتاح براغي. أشبك الجهاز على السناد (شكل 17).

## تنظيف الجهاز

تنبيه!



جميع عمليات التنظيف المبيّنة أدناه، يجب أن تتم عندما يكون الجهاز مطفأً والقابس مفصول عن المأخذ الكهربائي. لا تغطس مطلقاً جسم المحرك والقابس والكبل الكهربائي بالماء أو السوائل. استعمل قطعة قماش جافة لتنظيفها. لا تستعمل ماء متدفق بشكل مباشر.

تنبيه!



يتم الحفاظ على كفاءة الجهاز لفترة طويلة من الوقت من خلال عمليات التنظيف والصيانة المنتظمة.

تدخل الأوساخ التي يتم شفطها في وعاء تجميع الغبار (N). يتم من بعدها تنظيف الهواء بواسطة فلتـر Hepa (K) الذي يتواجد داخل وعاء الغبار وفلتر حماية المحرك (L) وفلتر خروج الهواء (J) المتواجد في الجزء العلوي من جسم المحرك.

تنبيه!



لا تستعمل مطلقاً الجهاز بدون فلتـر أو عندما يكون الفلتـر متلف. يدخل الغبار المشفوط في هذه الحالة داخل الجهاز ويؤدي إلى تلف المحرك.

## تنظيف جسم الجهاز

تنبيه!



نظف الأجزاء الثابتة من الجهاز من خلال استعمال ممسحة رطبة غير حاكّة خوفاً من تلف جسم الجهاز.

## تنظيف الفرشاة الآلية

يجب تشحيم الأجزاء الدوّارة أو طلائها بالزيت لمنع التصاق الشعر والزعب بشكل أفضل.

يمكن إعادة الفرشاة المجهّزة بمحرك (P) من مقرّها للقيام بتنظيف شعرها.

أبعد الفرشاة (P) عن الأنبوب. اضغط على زرّ إعتاق الفرشاة (C).

اقلب الفرشاة. يتواجد على برغي إعتاق الفرشاة المجهّزة بمحرك رمزين (شكل 11).

بمساعدة مفتاح أو قطعة نقود، لفّ برغي الإعتاق على وضعية "مفتوح" (■).

ارفع الفرشاة المجهّزة بمحرك من جهة برغي الإعتاق. اسحب الفرشاة المجهّزة بمحرك بشكل كامل.

نظّف شعر الفرشاة من الأوساخ التي تتجمّع عليه.

لإعادة تركيب الفرشاة الدوّارة، أدخل الجانب الأول المقابل لبرغي التثبيت.

هبط الفرشاة المجهّزة بمحرك من الجانب الذي يتواجد عليه برغي التثبيت، ثم أدخل سناد الفرشاة المجهّزة بمحرك

بشكل عمودي في مقرّه (شكل 12).

بمساعدة مفتاح أو قطعة نقود، لفّ برغي الإعتاق على وضعية "مغلق" (■) (شكل 11).

## تنظيف فلتر خروج الهواء

يتواجد فلتر خروج الهواء (شكل 14) تحت الغطاء (I) المتواجد على جسم المحرك.

لفّ الغطاء (I) بعكس اتجاه عقارب الساعة لكي تفتح (شكل 13). اسحب فلتر خروج الهواء (J).

تنبيه!



اغسل فلتر خروج الهواء فقط بالماء النظيف وبدون استعمال صابون أو منظّفات.

أدخل فلتر خروج الهواء في مقرّه. ألق الغطاء على جسم المحرك من خلال اللف باتجاه عقارب الساعة.

## تنظيف الفلتر Hepa وفلتر حماية المحرك

الفلتر Hepa (K) عالي الكفاءة، بحيث يزيل الشوائب ويصفيّ جسيمات مهما كان نوعها وبما فيها البكتيريا. يتواجد

الفلتر Hepa داخل وعاء تجميع الغبار.

خذ جسم المحرك إلى فوق سلّة المهملات. اضغط على ذراع إعتاق سدادة وعاء تجميع الغبار. فرّغ كامل الغبار .

اسحب فلتر حماية المحرك من وعاء تجميع الغبار (شكل 15). اسحب الفلتر Hepa من وعاء تجميع الغبار (شكل 16). اغسل

الفلترات بالماء.

تنبيه!



اغسل الفلتر Hepa فقط بالماء النظيف وبدون استعمال صابون أو منظّفات.

يستحسن تغيير باستمرار الفلتر Hepa (كل 4-6 شهور تقريباً) لتجنّب انتشار البكتيريا في هواء الغرفة.

أدخل الفلتر Hepa داخل وعاء الغبار. فلتر حماية المحرك مزوّد بفرزات تعشيق، بحيث يجب إدخالها في المقرات

المتواجدة على وعاء الغبار.

أدخل فلتر حماية المحرك داخل وعاء الغبار، مع مراعاة أن يكون الجزء العريض باتجاه جسم المحرك.

## إيقاف الماكينة عن العمل

في حالة إيقاف الجهاز عن العمل، يجب فصله عن الشبكة الكهربائية. فرّغ وعاء تجميع الغبار. في حالة التخلّص من

الجهاز بعد انتهاء حياته، يجب فصل المواد المستخدمة في تصنيعه عن بعضها والتخلص منها حسب تركيبيتها وحسب

التعليمات والقوانين السائدة في بلد الاستعمال.

## ПРО ЦЕЙ ПОСІБНИК

Попри те, що прилади виготовленні у відповідності до належних діючих європейських стандартів та мають захист у всіх потенційно небезпечних місцях, необхідно уважно прочитати застереження і використовувати прилад виключно за призначенням, щоб уникнути нещасних випадків та пошкоджень. Зберігайте цей посібник у доступному місці для консультацій у майбутньому. За наміру передати цей прилад іншому користувачу інструкція повинна супроводжувати прилад.

Інформація, викладена у цьому посібнику, позначена наступними символами, які означають:



Небезпека для дітей



Небезпека, пов'язана з електрикою



Небезпека пошкоджень, пов'язаних з іншими причинами.



Застереження про опіки



Увага - матеріальні збитки

## ПРИЗНАЧЕННЯ

Цей прилад призначений тільки і виключно для приватного використання і тому є непридатним для промислових або комерційних цілей. Прилад повинен використовуватися для всмоктування пилу з поверхонь. Забороняється всмоктувати гарячий попіл, рідини, великі шматки скла, будівельне сміття, гострі або гостроконечні предмети. Виробник не передбачив будь-яке інше використання цього приладу, це звільняє його від відповідальності за збитки будь-якого характеру, спричинені неналежним використанням приладу. Неналежне використання приладу скасовує гарантію у всіх її проявах.

## ЗАСТЕРЕЖЕННЯ З БЕЗПЕКИ

### УВАЖНО ПРОЧИТАЙТЕ ІНСТРУКЦІЇ ПЕРЕД ПОЧАТКОМ ВИКОРИСТАННЯ.

- Цей прилад призначений для використання в домашніх умовах та в умовах, подібних до домашніх, а саме:
  - на кухнях для персоналу магазинів, офісів та у інших професійних закладах;
  - у господарствах;
  - використання клієнтами готелів, мотелів та інших установ тимчасового проживання;
  - у закладах типу «bed and breakfast».
- Забороняється всмоктувати гарячий попіл, рідини, великі шматки скла, будівельне сміття, гострі або гостроконечні предмети.
- Прилад не повинен використовуватися без фільтрів та якщо фільтри зламані або пошкоджені.
- Виробник не несе відповідальність за неправильне використання або за використання, непередбачене у цьому посібнику.
- Рекомендується зберігати оригінальну упаковку, оскільки безкоштовні сервісні послуги не передбачені у випадку поломок, спричинених неналежною упаковкою виробу під час транспортування до Авторизованого сервісного центру.

## **Небезпека для дітей**

- Приладом можуть користуватися діти старше 8 років та особи з обмеженими фізичними, сенсорними або ментальними можливостями, недостатнім досвідом або знаннями тільки під наглядом або після інструктажу щодо безпечного користування приладом та пов'язаних з цим ризиків.
- Операції чистки і технічного обслуговування з боку користувача не повинні виконуватися дітьми, які молодші 8 років та не перебувають під наглядом.
- Слідкуйте, щоб діти не гралися з приладом.
- Елементи упаковки не повинні залишатися поруч з дітьми, оскільки вони є джерелом потенційної небезпеки.
- У разі, якщо цей прилад утилізується у якості відходів, рекомендується зробити його непридатним для використання, відрізавши кабель живлення. Крім того, рекомендується обережно поводитися з усіма компонентами приладу, що можуть становити ризик, особливо для дітей, які можуть використовувати прилад для ігор.

## **Небезпека, пов'язана з електрикою**

- Прилад та кабель живлення повинні бути недоступними для дітей, які молодші 8 років.
- Не залишайте кабель живлення звисати у місцях, де його може схопити дитина.
- Перед підключенням приладу до мережі живлення переконайтесь, що вказана на табличці напруга відповідає напрузі локальної мережі живлення.
- Використання електричних подовжувачів, недозволених виробником приладу, може призвести до збитків або пожежі.
- Забороняється торкатися частинами під електричною напругою до води: може виникнути коротке замикання!
- Прилад не повинен живитися за допомогою зовнішніх таймерів або за допомогою окремих установок з дистанційним керуванням.
- Забороняється занурювати прилад у воду або у інші рідини.
- Ретельно висушіть руки, перш ніж починати користування або регулювання перемикачів на приладі, та перш ніж торкатися вилки і з'єднань живлення.

## **Небезпека пошкоджень, пов'язаних з іншими причинами.**

- Не залишайте прилад без нагляду, коли він під'єднаний до електричної мережі.
- Не можна використовувати прилад, якщо він падав та за наявності видимих ознак пошкоджень. Забороняється користуватися приладом, якщо кабель живлення чи вилка пошкоджені, або якщо сам прилад несправний. Усі операції з ремонту, включаючи заміну кабелю живлення, повинні виконуватися виключно Сервісним центром «Ariete» або уповноваженими технічними спе-



ціалістами «Ariete», щоб уникнути будь-яких ризиків.

- Не вставляйте будь-які предмети у отвори приладу і не дозволяйте предметам блокувати потік повітря.
- Отвори приладу повинні бути чистими від пилу, пуху, волосся і т.п.
- Забороняється користуватися приладом без фільтра.
- Не використовуйте прилад для прибирання дуже гарячих предметів або предметів, які тліють або горять, наприклад сигарети, сірники або гарячий попіл.
- Не використовуйте прилад для всмоктування займистих або горючих матеріалів (леткі рідини, бензин, гас і т.п.), а також за наявності великої кількості води.
- Не використовуйте прилад у закритих приміщеннях, насичених парами фарб, мастил, розчинників, водовідштовхувальних засобів, а також у приміщеннях із легкозаймистим пилом та з іншими токсичними і займистими парами.
- Не використовуйте прилад для всмоктування токсичних матеріалів (відбілювача, аміаку, засобів для чистки труб, кислот і т.п.).



### **Увага - матеріальні збитки**

- Прилад повинен зберігатися на стійкій поверхні.
  - Якщо пилосос перевертається, з нього може висипатися бруд і пил. Слідкуйте за тим, щоб під час користування пилосос не перевертався.
  - Перед початком прибирання блискучої поверхні, наприклад паркету або лінолеуму, переконайтеся, що щітка і її щетини не містять матеріалів, які можуть залишити сліди на поверхні.
  - Щоб запобігти пошкодженню підлоги, на натискайте сильно на щітку. На делікатних поверхнях не варто занадто наполегливо водити щіткою в одному місці.
  - На навощених поверхнях рухи щітки можуть залишити розводи. Якщо це трапилося, протріть необхідне місце вологою ганчіркою, натріть воском і дочекайтесь, поки він висохне.
  - Не ставте прилад на дуже гарячі поверхні або поблизу джерел відкритого вогню, щоб уникнути можливості пошкодження корпусу.
  - Кабель не повинен контактувати з гарячими частинами приладу.
  - Забороняється користуватися приладом на відкритому повітрі.
  - Забороняється розташовувати прилад і кабель живлення поблизу або над електричними та газовими печами, а також біля мікрохвильових печей.
  - Не залишайте прилад під дією атмосферних явищ (дощ, сонце і т.п.).
-  Для правильної утилізації виробу відповідно до Європейської директиви 2012/19/ЄС слід прочитати спеціальний аркуш, що додається до виробу.

### **• ЗБЕРІГАЙТЕ ЦЮ ІНСТРУКЦІЮ**

## ОПИС ПРИЛАДУ

A	Перемикач положення щітки	K	Фільтр Нера
B	Щітка	L	Фільтр захисту мотора
C	Кнопка розблокування щітки	M	Ручка
D	Електричні з'єднання	N	Контейнер для пилу
E	Трубка	O	Важіль від'єднання пробки контейнера для пилу
F	Кнопка розблокування корпусу мотору	P	Моторизована щітка
G	Корпус мотору	Q	Щілинна насадка
H	Кнопка ввімкнення	R	Настінний тримач
I	Кришка	S	Дюбелі (x 3)
J	Фільтр виходу повітря	T	Гвинт (x 3)

### Ідентифікаційні дані

На таблиці, яка знаходиться під опорною підставкою приладу, нанесені такі ідентифікаційні дані приладу:

- виробник і маркування CE
- модель (Мод.)
- серійний номер (SN)
- електрична напруга живлення (В) і частота (Гц)
- споживана потужність (Вт)
- номер безкоштовної сервісної лінії

У випадку можливого звернення до авторизованих Сервісних центрів, вкажіть модель і серійний номер.

## ІНСТРУКЦІ З ВИКОРИСТАННЯ

Зніміть пакувальні матеріали з внутрішньої і зовнішньої сторін приладу. Зніміть усі наклейки. Візьміть корпус мотора (G) за ручку (M). Встановіть трубку (E) на корпус мотора (Рис. 2).

Встановіть трубку у щітку (B) (Рис. 3).



### Увага!

Небезпека падіння приладу. Після завершення процесу складання, прилад не може стояти на щітці у вертикальному положенні.

Вставте вилку в електричну розетку. Натисніть кнопку ввімкнення (H). Прилад почне працювати на максимальній потужності.

Натисніть перемикач щітки (A) і встановіть його у положення (2) для прибирання твердих поверхонь, наприклад підлогових покриттів (Рис. 5).

Натисніть перемикач щітки (A) і встановіть його у положення (1) для прибирання м'яких поверхонь, наприклад килимів (Рис. 5).



### Увага!

Негайно вимкніть прилад, якщо всередині щітки щось застрягло, наприклад, шматок тканини або торочки килима. Перш ніж знову увімкнути прилад, витягніть предмет, який спричинив забивання каналів всмоктування.

Коли пил досягнув позначки MAX, необхідно спорожнити контейнер для пилу (N).

Вимкніть прилад: Зніміть трубку.

Піднесіть корпус мотора над корзиною для сміття. Натисніть важіль від'єднання пробки контейнера для пилу (O). Висипте увесь пил (Рис. 6).

Закрийте пробку контейнера для пилу.

Прилад можна використовувати з трубкою і щіткою, або тільки з щіткою, встановленою безпосередньо на корпус мотора (Рис. 7).

Насадки можна встановлювати безпосередньо на корпус мотора, щоб здійснювати чистку вікон, прибирання всередині автомобіля (Рис. 9) або на сходах. Щілинна насадка може бути встановлена на трубку, це дасть можливість здійснювати прибирання важкодоступних місць, що знаходяться вгорі. Моторизована щітка оснащена LED-підсвіткою, що допомагає розпізнавати сміття, та добре підходить для прибирання килимів.

## ПІСЛЯ ВИКОРИСТАННЯ

Вимкніть прилад: Спорожніть контейнер для пилу.

Зніміть трубку з корпусу мотора.

Поставте прилад на зберігання у сухе, недоступне для дітей місце.

У якості альтернативи використовуйте тримач для закріплення приладу до стіни. Тримач (R) постачається у комплекті із спеціальними гвинтами (T) і дюбелями (S).

Прикладіть тримач до стіни. Відрегулюйте висоту тримача на стіні на основі висоти приладу. Олівцем зробіть позначки на стіні у місцях отворів тримача. Заберіть тримач від стіни. За допомогою дрילה виконайте отвори у місцях позначок. Вставте у отвори дюбелі (S) з комплекту. Знову прикладіть тримач до стіни з отворами відповідно до розташування. Вставте гвинти (T) з комплекту у отвори. Загвинтіть гвинти викруткою. Закріпіть прилад на тримачі (Рис. 17).

## ЧИСТКА ПРИЛАДУ



### Увага!

Всі описані нижче операції чистки повинні виконуватися, коли прилад вимкнений, а вилка живлення від'єднана від електричної розетки. Категорично забороняється занурювати корпус мотора, вилку та електричний кабель у воду або інші рідини, для їх чистки використовуйте вологу ганчірку. Не використовуйте прямі струми води.



### Увага!

Регулярний догляд і чистки допомагають підтримувати працездатність приладу і подовжують його строк служби.

Бруд, що всмоктується, потрапляє у контейнер для пилу (N). Потім повітря проходить фільтрацію фільтром Нера (K), який знаходиться всередині контейнера для пилу, фільтром захисту мотора (L) та фільтром виходу повітря (J), що розташований у верхній частині корпусу мотора.



### Увага!

Категорично забороняється використовувати прилад без одного з фільтрів або із пошкодженим фільтром. Пил, що всмоктується, може потрапити всередину приладу і пошкодити мотор.

## Чистка корпусу приладу



### Увага!



Чистіть нерухомі частини приладу вологою неабразивною ганчіркою, щоб не пошкодити корпус.

## Чистка моторизованої щітки

Рекомендується не наносити рідкі і консистентні мастила на частини, що обертаються, щоб запобігти сильнішого налипання волосся і пуху.

Моторизовану щітку (P) можна витягнути з її гнізда, щоб провести чистку щетин.

Зніміть щітку (P) з трубки. Натисніть кнопку розблокування щітки (C).

Переверніть щітку. На гвинті блокування моторизованої щітки присутні два символи (Рис. 11). За допомогою ключа або монети поверніть гвинт блокування у "відкрите" положення (  ). Підніміть моторизовану щітку зі сторони гвинта блокування. Витягніть моторизовану щітку повністю. Очистіть щетини від бурду, що накопився. Щоб встановити обертову щітку на місце, спочатку вставте сторону, яка є протилежною відносно гвинта блокування. Опустіть моторизовану щітку зі сторони гвинта блокування і вставте опору моторизованої щітки вертикально у її гніздо (Рис. 12). За допомогою ключа або монети поверніть гвинт блокування у "закрите" положення (  ) (Рис. 11).

### **Чистка фільтра виходу повітря**

Фільтр виходу повітря (Рис. 14) розташований під кришкою (I) на корпусі мотора. Поверніть кришку (I) проти годинникової стрілки, щоб відкрити контейнер (Рис. 13). Витягніть фільтр виходу повітря (J).



#### **Увага!**

Промивайте фільтр виходу повітря тільки чистою водою без використання мила або мийних засобів.

Вставте фільтр виходу повітря у його гніздо. Закрийте кришку на корпусі мотора, повернувши її за годинниковою стрілкою.

### **Чистка фільтра Нера і фільтра захисту мотора**

Фільтр Нера (K) – це високоефективний фільтр, який видаляє бруд і фільтрує різноманітні мікрочасточки, а також ліквідує бактерії. Фільтр Нера знаходиться всередині контейнера для пилу.

Піднесіть корпус мотора над корзиною для сміття. Натисніть важіль від'єднання пробки контейнера для пилу. Висипте увесь пил.

Витягніть фільтр захисту мотора з контейнера для пилу (Рис. 15). Витягніть фільтр Нера з контейнера для пилу (Рис. 16). Промийте фільтри водою.



#### **Увага!**

Помийте фільтр Нера тільки чистою водою без використання мила або мийних засобів.

Рекомендується регулярно міняти фільтр Нера (приблизно кожні 4-6 місяці), щоб запобігти розповсюдженню бактерій у атмосфері приміщення.

Вставте фільтр Нера всередину контейнера для пилу. Фільтр захисту мотора має виступи, які повинні бути вставлені у гнізда на контейнері для пилу.

Вставте фільтр захисту мотора всередину контейнера для пилу так, щоб широка сторона була спрямована у напрямку корпусу мотора.

### **ВИВІД З ЕКСПЛУАТАЦІЇ**

У разі виведення приладу з експлуатації, необхідно забезпечити його електричне відключення. Спорожніть контейнер для пилу. У випадку утилізації необхідно забезпечити розділення матеріалів, які використовувалися у виробництві приладу, та їх переробку залежно від їх складу та положень законів, що діють у країні використання.

## O PODRĘCZNIKU

Pomimo tego, iż przedmiotowe urządzenie zostało zrealizowane zgodnie ze specyfikacjami zamieszczonymi w obowiązujących normach europejskich i wszystkie niebezpieczne części zostały odpowiednio zabezpieczone, należy zapoznać się uważnie z poniższymi ostrzeżeniami i stosować urządzenie do celów, do których zostało przeznaczone, aby zapobiegać wypadkom przy pracy i uszkodzeniom. Przechowywać podręcznik w pobliżu urządzenia do późniejszych konsultacji. W przypadku cesji urządzenia innym osobom, należy zawsze pamiętać o załączeniu również podręcznika.

Informacje zawarte w podręczniku zostały oznaczone poniższymi symbolami:



Zagrożenia dla dzieci



Zagrożenia wynikające ze stosowania energii elektrycznej



Zagrożenia wynikające z innych przyczyn



Ostrzeżenia dotyczące oparzeń



Uwaga - szkody materialne

## PRZEWIDZIANE ZASTOSOWANIE

Opisywane urządzenie zostało stworzone do zastosowania domowego i w związku z tym nie może być używane do celów przemysłowych lub handlowych. Urządzenia można używać do usuwania kurzu z powierzchni. Zabrania się zasysania ciepłego popiołu, cieczy, dużych kawałków szkła, kamieni, przedmiotów o ostrych i tnących krawędziach. Wszelkie inne zastosowania urządzenia nieprzewidziane przez Konstruktora powodują wygaśnięcie odpowiedzialności ze strony Konstruktora w wyniku niewłaściwego stosowania urządzenia. Nieprawidłowe zastosowanie spowoduje dodatkowo wygaśnięcie wszelkich form gwarancji.

## OSTRZEŻENIA DOTYCZĄCE BEZPIECZEŃSTWA

### NALEŻY ZAPOZNAĆ SIĘ UWAŻNIE Z INSTRUKCJĄ PRZED UŻYCIEM.

- Urządzenie zostało stworzone do stosowania w domu lub w podobnych warunkach, a mianowicie:
  - w miejscach wyznaczonych do gotowania przez personel w sklepach, w biurach i w innych miejscach o charakterze profesjonalnym;
  - w gospodarstwach;
  - stosowanie przez klientów hoteli, moteli i innych miejsc o charakterze mieszkaniowym;
  - w miejscach typu bed and breakfast.
- Zabrania się zasysania ciepłego popiołu, cieczy, dużych kawałków szkła, kamieni, przedmiotów o ostrych i tnących krawędziach.
- Nie należy używać urządzenia bez filtrów lub gdy są one uszkodzone.
- Nie ponosimy odpowiedzialności za błędne stosowanie urządzenia i za stosowanie niezgodne z zaleceniami zawartymi w tej instrukcji.
- Zaleca się zachować oryginalne opakowanie, ponieważ bezpłatny serwis nie jest przewidziany w przypadku awarii powstałych w wyniku nieodpowiedniego opakowania produktu w czasie transportu do Autoryzowanego Centrum Serwisowego.

## **Zagrożenia dla dzieci**

- Urządzenie nadaje się do użytkowania przez dzieci w wieku powyżej 8 lat oraz przez osoby o zmniejszonych zdolnościach fizycznych, sensorycznych lub mentalnych, jak również przez osoby nieposiadające odpowiedniego doświadczenia lub wiedzy, pod warunkiem, że korzystają one z urządzenia pod kierunkiem osoby odpowiedzialnej lub otrzymały i zrozumiały odpowiednie instrukcje oraz ostrzeżenia o zagrożeniach.
- Czynności związane z czyszczeniem i konserwacją przeprowadzane przez użytkownika nie powinny być wykonywane przez dzieci, jeżeli nie ukończyły one 8 lat lub jeżeli nie działają pod nadzorem.
- Upewnić się, że dzieci nie wykorzystują urządzenia do zabawy.
- Nie pozostawiać elementów opakowania w miejscu dostępnym dla dzieci, ponieważ stanowią potencjalne źródło zagrożenia.
- W przypadku utylizacji produktu w charakterze odpadu, należy uniemożliwić jego użycie poprzez odcięcie przewodu zasilania. Zaleca się ponadto unieszkodliwienie tych komponentów urządzenia, które mogą stwarzać zagrożenie, zwłaszcza dla dzieci, które mogłyby wykorzystać urządzenie do zabawy.

## **Zagrożenia wynikające ze stosowania energii elektrycznej**

- Należy zawsze trzymać urządzenie i przewód zasilający z dala od dzieci w wieku poniżej 8 lat.
- Nie pozostawiać wiszącego przewodu w miejscu, gdzie mógłby zostać chwycony przez dzieci.
- Przed podłączeniem urządzenia do sieci zasilającej, należy sprawdzić, czy wartość napięcia podana na tabliczce odpowiada napięciu sieci lokalnej.
- Używanie przedłużaczy elektrycznych innych niż te wskazane przez producenta może spowodować uszkodzenia lub wypadki.
- Należy unikać kontaktu części pod napięciem z wodą: może to doprowadzić do śpięcia!
- Urządzenie nie może być zasilane przez zewnętrzne timery lub przez oddzielne instalacje sterowane zdalnie.
- Nie zanurzać urządzenia w wodzie lub jakichkolwiek innych płynach.
- Przed posłużeniem się przełącznikami znajdującymi się na urządzeniu lub ich regulacją albo przed dotknięciem wtyczki i przewodów upewnić się, że dłonie są suche.

## **Zagrożenia wynikające z innych przyczyn**

- Nie pozostawiać bez nadzoru urządzenia podłączonego do sieci elektrycznej.
- Nie należy stosować urządzenia, jeżeli upadło i są widoczne oznaki uszkodzenia. Nie używaj wolnowiaru niebędącego w idealnym stanie lub jeśli uszkodzony jest jego kabel elektryczny albo wtyczka. Wszystkie naprawy, włączając w to wymianę przewodu zasilającego, powinny być wykonywane wyłącznie przez Serwis

techniczny Ariete lub przez upoważnionych techników, w sposób zapobiegający jakimkolwiek zagrożeniu.

- Nie wprowadzać żadnych przedmiotów do otworów urządzenia. Nie zapychać przepływu powietrza.
- Czyścić szczeliny z pyłu, włókien, włosów itp.
- Nie stosować urządzenia bez filtra.
- Nie zbierać gorących przedmiotów lub przedmiotów, z których wydobywa się para lub które są w trakcie spalania jak papierosy, zapałki lub jeszcze gorący popiół.
- Nie zbierać materiału łatwopalnego lub paliw (parujące ciecze, benzyna, nafta itp.) ani nie używać w przypadku dużej ilości wody.
- Nie używać urządzenia w zamkniętych pomieszczeniach oraz w obecności par lakierów olejowych, rozpuszczalników, impregnatów, palnych pyłów lub innych toksycznych albo wybuchowych oparów.
- Nie zbierać materiału toksycznego (chlor, amoniak, preparaty do udroźniania, kwasy, itp.).



### **Uwaga - szkody materialne**

- Urządzenie ustawiać na czas nieużywania na stabilnej powierzchni.
- Jeżeli odkurzacz zostanie ustawiony w pozycji odwróconej, mogą z niego wydość się zabrudzenia i kurz. Upewnić się, że podczas używania odkurzacz nie zostanie ustawiony w pozycji odwróconej.
- Przed rozpięciem odkurzania na gładkich powierzchniach, takich jak parkiet lub linoleum, sprawdzić, czy na szczotkach nie znajduje się materiał, który może pozostawiać rysy.
- Aby nie uszkodzić podłogi, nie dociskać szczotki z dużą siłą. Na powierzchniach delikatnych, nie przesuwaj kilkakrotnie szczotki w tym samym miejscu.
- Ruch szczotki na powierzchniach woskowanych może powodować powstawanie smug. W takim przypadku wyczyścić wilgotną ściereczką, nałożyć wosk i odczekać, aż wyschnie.
- Nie ustawiać urządzenia na bardzo ciepłych powierzchniach lub w pobliżu wolnych płomieni, aby nie dopuścić do uszkodzenia obudowy.
- Przewód zasilania nie może dotykać ciepłych części urządzenia.
- Nie stosować urządzenia na zewnątrz.
- Nie należy umieszczać urządzenia ani przewodu zasilającego na gorących kuchenkach elektrycznych lub gazowych, jak również w ich pobliżu, ani też w pobliżu kuchenki mikrofalowej.
- Nie narażać urządzenia na działanie czynników atmosferycznych (opady, słońce itp.).
- ✗ Aby zutylizować produkt w myśl europejskiej Dyrektywy 2012/19/UE, proszę zapoznać się z odpowiednią broszurą, dołączoną do produktu.

### **• NALEŻY ZACHOWAĆ INSTRUKCJĘ**

## OPIS URZĄDZENIA

---

A	Przełącznik położenia szczotki	K	Filtr Hepa
B	Szczotka	L	Filtr ochronny silnika
C	Przyciski zwalniania szczotki	M	Uchwyt
D	Połączenia elektryczne	N	Pojemnik na kurz
E	Przewód rurowy	O	Dźwignia zwalniania korka pojemnika na kurz
F	Przycisk odblokowania korpusu silnika	P	Szczotka samobieżna
G	Korpus silnika	Q	Końcówka płaska
H	Przycisk włączenia	R	Wspornik ścienny
I	Pokrywka	S	Podkładki (x3)
J	Filtr na wylocie powietrza	T	Śruby (x3)

### Dane identyfikacyjne

Na tabliczce umieszczonej pod podstawą urządzenia zamieszczono poniższe dane identyfikacyjne urządzenia:

- konstruktor i znak CE
- model (Mod)
- numer seryjny (SN)
- napięcie elektryczne zasilania (V) i częstotliwość (Hz)
- pochłaniana moc elektryczna (W)
- numer serwisu

Przy ewentualnych kontaktach z Autoryzowanym Centrum Serwisowym, należy podać model i numer seryjny urządzenia.

## INSTRUKCJA UŻYTKOWANIA

---

Usunąć materiały opakowaniowe wewnątrz i na zewnątrz urządzenia. Usunąć wszystkie nalepki. Chwycić korpus silnika (G) za uchwyt (M). Zamontować przewód rurowy (E) na korpusie silnika (Rys. 2).

Zamontować przewód rurowy na szczotce (B) (Rys. 3).



### Uwaga!

Niebezpieczeństwo upadku urządzenia. Urządzenie po zamontowaniu szczotki nie może pozostawać w pozycji pionowej naciskającej na szczotkę.

Wsunąć wtyczkę do gniazda zasilania. Wcisnąć przycisk włącz (H). Urządzenie zacznie pracować z największą mocą.

Przesunąć przełącznik szczotki (A) w położenie (2), aby wyczyścić powierzchnie twarde, takie jak podłogi (Rys. 5).

Przesunąć przełącznik szczotki (A) w położenie (1), aby wyczyścić powierzchnie miękkie, takie jak dywany (Rys. 5).



### Uwaga!

Wyłączyć natychmiast urządzenie, jeżeli doszło do zaczepienia przedmiotów w szczotce, jak kawałek materiału, tkanina z dywanu itp. Przed ponownym uruchomieniem urządzenia, usunąć przyczynę zatkania przewodów ssących.

Gdy kurz osiągnie poziom MAKS, należy opróżnić pojemnik na kurz (N).

Wyłączyć urządzenie. Zdemontować przewód rurowy.

Umieścić korpus silnika nad koszem. Nacisnąć dźwignię zwalniania korka pojemnika na kurz (O). Opróżnić pojemnik z kurzu (Rys. 6).



Zamknąć korek pojemnika na kurz.

Urządzenie można używać po zamontowaniu przewodu rurowego i szczotki lub samej szczotki na korpusie silnika (Rys. 7).

Akcesoria można montować bezpośrednio na korpusie silnika, aby wyczyścić okna lub wnętrze samochodu (Rys. 9) lub schody. Końcówkę można montować na przewodzie rurowym, aby móc odkurzyć nawet trudno dostępne i wysoko położone miejsca na wysokości. Szczotka samobieżna jest wyposażona w światła ledowe w celu łatwiejszego znalezienia brudu, nadaje się szczególnie do czyszczenia dywanów.

## PO ZAKOŃCZENIU UŻYWANIA

Wyłączyć urządzenie. Opróżnić pojemnik.

Zdemontować korpus silnika z przewodu rurowego.

Urządzenie odkładać w suche miejsce, poza zasięgiem dzieci.

Alternatywnie należy stosować podporę, aby przymocować urządzenie do ściany. Podpora (R) została dostarczona wspólnie z wkrętami (T) i odpowiednimi kołkami (S).

Ustawić podporę na ścianie. Wyregulować wysokość podpory na ścianie w zależności od wysokości urządzenia. Ołówkiem zaznaczyć na ścianie trzy otwory podpory. Zdjąć podporę ze ściany. Wywiercić otwory w ścianie wiertarką na zaznaczonej wysokości. Umieścić dostarczone kołki (S) w otworach. Ponownie przyłożyć podporę do ściany z otworami na wysokości kołków. Umieścić dostarczone wkręty (T) w otworach. Dokręcić wkręty śrubokrętem. Zaczepić urządzenie do podpory (Rys. 17).

## CZYSZCZENIE URZĄDZENIA



### Uwaga!

Wszystkie operacje związane z czyszczeniem i wymienione poniżej muszą być przeprowadzane na wyłączonym urządzeniu i z odłączonym z kontaktu przewodem zasilającym. Nie zanurzać korpusu silnika, wtyczki i przewodu elektrycznego w wodzie lub w innych cieczach. Do czyszczenia używać wilgotnej ściereczki. Nie stosować bezpośredniego strumienia wody.



### Uwaga!

Regularne zabiegi konserwacyjne oraz regularne czyszczenie urządzenia chronią je i pozwalają mu dłużej zachowywać sprawność działania.

Zasysane zabrudzenia gromadzone są w pojemniku na kurz (N). Wypływające powietrze oczyszczane jest przez filtr Hepa (K), znajdujący się wewnątrz pojemnika na kurz, filtr ochronny silnika (L) oraz filtr na wylocie powietrza (J), zamontowany w górnej części korpusu silnika.



### Uwaga!

Nie używać urządzenia bez filtra lub gdy jest on uszkodzony. Zasysany kurz mógłby dostać się do wnętrza urządzenia i uszkodzić silnik.

## Czyszczenie korpusu urządzenia



### Uwaga!

Wyczyścić stałe elementy urządzenia z pomocą wilgotnej szmatki nie ścierej, aby nie uszkodzić obudowy.

## Czyszczenie szczotki samobieżnej

**Nie smarować ani nie oleić części w ruchu, aby zapobiec przyleganiu do nich włosów i włókien.**

Szczotka samobieżna (P) może zostać zdemontowana w celu wyczyszczenia włosia.

Zdemontować szczotkę (P) z przewodu rurowego. Nacisnąć przycisk odblokowania szczotki (C).

Odwrócić szczotkę. Na śrubie mocującej szczotkę znajdują się dwa symbole (Rys. 11).

Za pomocą klucza lub monety obrócić śrubę mocującą w położenie „otwarta” (☞).

Podnieść szczotkę samobieżną od strony śruby mocującej. Wysunąć całkowicie szczotkę samobieżną.

Wyczyścić włosie z nagromadzonych zabrudzeń.

Aby zamontować szczotkę obrotową, wsunąć ją w pierwszej kolejności po stronie przeciwnej do śruby mocującej.

Obniżyć szczotkę samobiezną od strony śruby mocującej. Wsunąć pionowo uchwyt szczotki samobieżnej do jego gniazda (Rys. 12).

Za pomocą klucza lub monety obrócić śrubę mocującą w położenie „zamknięta” (  ) (Rys. 11).

### **Czyszczenie filtra wylotu powietrza**

Filtr wylotu powietrza (Rys. 14) zamontowany jest pod pokrywą (I), na korpusie silnika.

Obrócić pokrywę (I) w kierunku przeciwnym do wskazówek zegara, aby otworzyć (Rys. 13). Wysunąć filtr wylotu powietrza (J).



#### **Uwaga!**

Filtr wylotu powietrza myć tylko czystą wodą, nie używać mydeł ani detergentów.

Umieścić filtr wylotu powietrza na swoim miejscu. Zamknąć pokrywę korpusu silnika, obracając ją w prawo.

### **Czyszczenie filtra Hepa i filtra zabezpieczającego silnik**

Filtr Hepa (K) jest wysokowydajnym filtrem, usuwającym zanieczyszczenia i filtrującym każdego rodzaju cząstki, a nawet bakterie. Filtr Hepa zamontowany jest wewnątrz pojemnika na kurz.

Umieścić korpus silnika nad koszem. Nacisnąć dźwignię zwalniania korka pojemnika na kurz. Opróżnić pojemnik z kurzu.

Wysunąć filtra zabezpieczający silnik ze zbiornika na kurz (Rys. 15). Wysunąć filtra Hepa ze zbiornika na kurz (Rys. 16). Umyć filtry wodą.



#### **Uwaga!**

Filtr Hepa myć tylko czystą wodą, nie używać mydeł ani detergentów.

Filtr Hepa zaleca się często wymieniać (co 4 - 6 miesięcy), aby zapobiec krążeniu bakterii w powietrzu.

Wsunąć filtr Hepa do pojemnika na kurz. Filtr ochronny silnika posiada wypusty, które należy wsunąć w gniazda znajdujące się na pojemniku na kurz.

Wsunąć filtr ochronny silnika do pojemnika na kurz w taki sposób, aby szersza część zwrócona była do korpusu silnika.

## **WYŁĄCZENIE Z EKSPLOATACJI**

---

W przypadku wyłączenie z użytkowania, urządzenie należy odłączyć od źródła zasilania. Opróżnić pojemnik. W razie złomowania należy pamiętać o rozdzieleniu różnorodnych materiałów stosowanych do budowy urządzenia i przystąpić do utylizacji zgodnie ze składem urządzenia i obowiązującymi przepisami prawa w kraju użytkowania.

## ET PAR ORD OM DENNE VEJLEDNING

Selv om apparatet er konstrueret i overensstemmelse med de specifikke europæiske normer, og de potentielt farlige dele derfor er beskyttede, bør man læse vejledningen omhyggeligt, og kun bruge apparatet til det, den er konstrueret til, så man undgår ulykker og skader. Opbevar denne vejledning tilgængeligt til eventuelt senere brug. Hvis apparatet overtages af andre, skal denne vejledning følge med.

Denne vejlednings informationer har følgende symboler, der betyder:



Farligt for børn



Elektrisk fare



Andre årsager til eventuelle skader



Bemærkninger vedrørende forbrændinger



Advarsel! – skader på materielle dele

## DET SKAL APPARATET BRUGES TIL

Dette apparat er kun beregnet til privat brug i hjemmene, og må anses for uegnet til brug med handelsmæssige eller industrielle formål. Det er muligt at bruge apparatet for at opsamle støvet fra overfladerne. Det er forbudt at indsuge varm aske, væsker, store glasskår, murbrokker, skarpe eller spidse genstande. En hvilken som helst forskellig brug, som fabrikanten ikke har forudset der stammer fra ukorrekt anvendelse af apparatet fritager slev fabrikanten fra et hvilket som helst ansvar. Garantien frafalder, hvis apparatet bruges til noget, det ikke er beregnet til.

## VIGTIGE HENVISNINGER

### LÆS DENNE VEJLEDNING OMHYGGELIGT IGENNEM FØR BRUG.

- Dette apparatet er ment til anvendelse for husbrug og lignende, såsom:
  - på køkkenområder forbeholdt personalet på butikker, kontorer og andre professionelle arealer;
  - på bondegårde;
  - til brug for kunder på hoteller, moteller og andre boligindretninger;
  - på områder som bed and breakfast.
- Det er forbudt at indsuge varm aske, væsker, store glasskår, murbrokker, skarpe eller spidse genstande.
- Hvis filtrene ikke er monteret, eller hvis de er defekte eller beskadiget, må apparatet ikke bruges.
- Man frasiger sig ethvert ansvar, hvis apparatet ikke bruges i overensstemmelse med denne vejledning.
- Det anbefales at opbevare den oprindelige emballage, da der ikke ydes gratis assistance ved skader, som er forårsaget af uegnet emballage ved tilsending til et autoriseret servicecenter.



### Farligt for børn

- Apparatet må kun benyttes af børn over 8 år og personer med fysiske, sansmæssige eller mentale handicaps eller med manglende erfaring eller kendskab, hvis dette sker under opsyn fra en person, der er ansvarlig for deres sikkerhed,

eller såfremt de er blevet instrueret med hensyn til forsvarlig brug af apparatet og har forstået de farer, som er forbundet med brugen.

- Rengøring og vedligeholdelse, som påhviler brugeren må ikke udføres af børn, medmindre de er over 8 år og udfører indgrebene under opsyn.
- Sørg for, at børnene ikke benytter apparatet som legetøj.
- Emballagedelene skal opbevares utilgængelige for børn, da de kan udgøre en mulig fare.
- Når apparatets driftsliv er afsluttet, klip strømledningen over, så den ikke kan bruges. Det er ligeledes vigtigt at fjerne de dele, som man mener kan være farlige, idet børn kan finde på at bruge apparatet som legetøj.



### **Elektrisk fare**

- Hold altid apparatet og forsyningskablet på afstand fra børn, der er mindre end 8 år.
- Undgå at lade forsyningsledningen hænge ned på et sted hvor et barn risikerer at tage fat i det.
- Kontrollér, at net spændingen svarer til spændingen på typeskiltet, inden apparatet sluttes til strømforsyningen.
- Hvis man bruger forlængerledninger, som ikke er godkendt af apparatets producent, er der risiko for skader og ulykker.
- De elektriske dele må aldrig komme i kontakt med vand: man risikerer en kortslutning!
- Apparatet må ikke forsynes ved hjælp af udvendige tidsure eller med adskilte fjernbetjente anlæg.
- Læg ikke apparatet i vand eller anden væske.
- Sørg altid for at have helt tørre hænder inden betjening eller regulering af afbryderne på apparatet eller inden berøring af stikket og forsyningsstilslutningerne.





### **Andre årsager til eventuelle skader**

- Hold apparatet under opsyn, når strømmen er tilsluttet.
- Apparatet må ikke benyttes, hvis det har været udsat for slag, eller hvis der er synlige tegn på skader. Hvis den elektriske ledning eller stikket er beskadiget, eller hvis selve apparatet er defekt, må det ikke bruges. Alle former for reparationer (herunder udskiftning af strømledningen) må kun udføres af Ariete servicecenteret eller af autoriserede Ariete teknikere. Herved forebygges enhver risiko.
- Undgå at stikke en hvilken som helst genstand i apparatets åbninger, og undgå at fremmedlegemer hindrer luftstrømningen.
- Åbningerne skal ikke være tilstoppet med støv, fnug, hår e.l.
- Brug ikke apparatet uden filter.
- Opsaml ikke meget varme, brændende eller glødende genstande (såsom cigaretskod, tændstikker eller varm aske).
- Brændbart eller brandfarligt materiale (flygtige væsker, benzin, petroleum osv.

- må ikke anvendes.) og ej heller i tilfælde af tilstedeværelse af store vandmængder.
- Brug ikke apparatet i lukkede omgivelser eller i omgivelser med dampe fra olieba-seret maling, opløsningsmidler, tætningsmateriale, brandfarligt støv eller andre giftige eller eksplosive dampe.
  - Giftigt materiale må ikke opsamles (som blegemiddel, ammoniak, væske til til-stoppede vaskekummer e.l.).



### **Advarsel! – skader på materielle dele**

- Apparatet skal hvile på en plan g stabil overflade.
  - Hvis der vendes op og ned på støvsugeren risikerer tilsmudsningerne og støvet at trænge ud. Kontrollér, at støvsugeren ikke hældes i løbet af brug.
  - Før apparatet anvendes på skinnende overflader, som parquet eller linoleum, kontrollér, at børsterne og de tilhørende dele er fri for materialer, der risikerer at efterlade tegn.
  - For at undgå at beskadige gulvet, undgå at trykke hårdt på børsten. Undgå at insistere med børsten på samme sted på skrøbelige overflader.
  - Børstens bevægelse på overflader der er beklædt med voks risikerer at danne pletter. Hvis det sker, rengør med en fugtig klud, polér med voks og vent på, at det tørrer.
  - Placér ikke apparatet på meget varme overflader eller i nærheden af åben ild. Herved undgås beskadigelse af beklædningen.
  - Forsyningsledningen må ikke berøre apparatets varme dele.
  - Brug ikke apparatet udendørs.
  - Placér ikke apparatet eller ledningen i nærheden af eller over varme el-kogepla-der eller gasblus eller ved siden af en mikroovn.
  - Apparatet må ikke udsættes for vejrliget (regn, sol e.l.).
-  Vedrørende korrekt bortskaffelse af produktet i henhold til direktiv 2012/19/  
 EU henvises til arket, som er vedlagt apparatet.

- **DENNE VEJLEDNING SKAL OPBEVARES SAMMEN MED APPARATET**

## BESKRIVELSE AF APPARAT

---

A	Omskifter til børstens position	K	Hepa-filter
B	Børste	L	Filter til motorens beskyttelse
C	Børstens frigivelsesknop	M	Håndtag
D	Elektriske tilslutninger	N	Støvbeholder
E	Rør	O	Afkoblingsstang til støvbeholderens prop
F	Motorhusets frigivelsesknop	P	Motordreven børste
G	Motordel	Q	Dyse med lanse
H	ON/OFF kontakt	R	Vægstøtte
I	Låg	S	Klodser (x 3)
J	Luftudgangsfilter	T	Skruer (x 3)

### Identifikationsdata

På skiltet, der findes under apparatets støttesokkel, er de følgende identifikationsdata for apparatet angivet:

- producent og EF-mærke
- model (Mod.)
- matrikelnummer (SN)
- spænding (V) og frekvens (Hz)
- absorberet effekt (W)
- grønt servicenummer

Ved eventuelle henvendelser til de autoriserede servicecentre skal opgives model og matrikelnummer.

## INSTRUKTIONER VEDRØRENDE BRUG

---

Fjern apparatets emballagematerialer, både udvendigt og indvendigt. Fjern alle klistermærkerne. Tag fat på motorhuset (G) ved brug af håndtaget (M). Monter røret (E) på motorhuset (Fig. 2).

Monter røret på børsten (B) (Fig. 3).



### Advarsel!

Fare for nedstyrning af apparatet. Efter at apparatet er monteret må det ikke hvile på børsten i lodret position.

Sæt stikket i stikkontakten. Tryk på tændingsknappen (H). Apparatet begynder at fungere ved maksimal styrke. Tryk på børstens omskifter (A) i position (2) til rengøring af hårde overflader såsom gulve (Fig. 5). Tryk på børstens omskifter (A) i position (1) til rengøring af bløde overflader såsom tæpper (Fig. 5).



### Advarsel!

Sluk omgående apparatet hvis der er en genstand der sætter sig fast inde i børsten, som et stykke stof, tæppets frynser e.l. Før apparatet tændes igen, fjern årsagen til tilstopningen af indsuigningsrørene.

Når støvet er nået op til MAX tegnet, skal støvbeholderen (N) tømmes.

Sluk for apparatet. Afmonter røret.

Placer motorhuset oven på en skraldespand. Tryk på afkoblingsstangen til støvbeholderens prop (O). Tøm hele støvet ud (Fig. 6).

Luk for støvbeholderens prop.

Det er muligt at bruge apparatet med rør og børste eller med børsten monteret direkte på motorhuset (Fig. 7).

Det er muligt at montere tilbehørene direkte på motorhuset for at foretage rengøring af vinduer, eller af bilens indvendigt rum (Fig. 9) eller for at rengøre trapper. Dysen med lanse kan også monteres på røret, for at nå til

de sværeste punkter i højden og rens dem. Den motordrevne børste er forsynet med lysdioder for lettere at identificere tilsmudsningerne og den er specielt egnet til rengøring af tæpper.

## EFTER BRUG

Sluk for apparatet. Tøm støvet i beholderen.

Afmonter motorhuset fra røret.

Opbevar apparatet på et tørt sted, som er utilgængeligt for børn.

Det er ellers muligt at anvende støtten for at hænge apparatet på væggen. Støtten (R) er medfølgende sammen med de tilhørende skruer (T) og klodser (S).

Anbring støtten på væggen. Højden på vægstøtten afhængigt af apparatets højde. Tegn mærker med en blyant på væggen, på højde med de tre huller på støtten. Fjern støtten fra væggen. Udbor et hul i væggen med et bor på højde med tegnene. Isæt de medfølgende klodser (S) i hullerne. Anbring igen støtten på væggen med hullerne opstillet med klodserne. Isæt de medfølgende skruer (T) i hullerne. Fastgør skruerne ved brug af en skruetrækker. Hæng apparatet op på støtten (Fig. 17).

## RENGØRING AF APPARATET



### Advarsel!

Alle de nedenstående rengøringsindgreb skal udføres efter at have slukket apparatet og efter at det elektriske stik er blevet fjernet fra stikkontakten. Motorhuset, stikket og den elektriske ledning må aldrig dypes ned i vand eller i andre væsker, anvend en ren klud til rengøringen. Brug ikke direkte vandstråler.



### Advarsel!

Regelmæssig vedligeholdelse og rengøring bevarer og fastholder apparatets effektivitet i en længere periode.

De indsugede tilsmudsninger trænger ind i støvbeholderen (N). Luften renses af et Hepa-filter (K) der findes indvendigt i støvbeholderen, af et filter til motorens beskyttelse (L) og af et luftudgangsfilter (J) der findes på motorhusets øvre del.



### Advarsel!

Apparatet må aldrig bruges uden filter eller hvis filteret er beskadiget. Det indsugede støv risikerer at trænge ind i apparatet og beskadige motoren.

## Rengøring af apparatets hus



### Advarsel!

Rengør apparatets faste dele ved brug af en ikke-ætsende klud, for ikke at skade karrossieret.

## Rengøring af den motordrevne børste

Det tilrådes ikke at anvende fedtmiddel eller at smøre de roterende dele for at undgå at hår og fnug sætter sig endnu stærkere fast.

Det er muligt at fjerne den motordrevne børste (P) fra dens sæde for at rengøre børstens dele.

Fjern børsten (P) fra røret. Tryk på børstens frigivelsesknop (C).

Vend op og ned på børsten. Der er to symboler (Fig. 11) på låseskruen af den motordrevne børste.

Ved brug af en nøgle eller af en mønt, drej låseskruen i position "åben" (☞).

Løft den motordrevne børste fra siden med låseskruen. Træk den motordrevne børste helt ud.

Rengør børstens dele fra tilsmudsningerne, der har ophobet sig.

For at genmontere den roterende børste, isæt først den modsatte side i forhold til låseskruen.

Sænk den motordrevne børste på siden med låseskruen og indfør soklen af den motordrevne børste i lodret retning i dens sæde (Fig. 12).

Ved brug af en nøgle eller af en mønt, drej låseskruen i position "lukket" (☐) (Fig. 11).

## Rengøring af luftudgangsfilteret

Luftudgangsfilteret (Fig. 14) er anbragt under dækslet (I), på motorhuset. Drej dækslet (I) mod uret for at dreje (Fig. 13). Træk luftudgangsfilteret (J) ud.



### Advarsel!

Vask luftudgangsfilteret udelukkende med rent vand, uden brug for sæber eller rengøringsmidler. Isæt udgangsfilteret i dets sæde. Luk motorhusets dæksel ved at dreje det med uret.

## Rengøring af Hepa-filteret og af motorens beskyttelsesfilter

Hepa-filteret (K) er et højt ydende filter, der fjerner urenhederne og filtrerer partikler af alle arter og også bakterierne. Hepa-filteret findes indvendigt i støvbeholderen.

Placer motorhuset oven på en skraldespand. Tryk på afkoblingsstangen til støvbeholderens prop. Tøm hele støvet.

Træk motorens beskyttelsesfilter fra støvbeholderen (Fig. 15). Træk Hepa-filteret d fra støvbeholderen (Fig. 16). Vask filtrene med vand.



### Advarsel!

Vask Hepa-filteret udelukkende med rent vand, uden at bruge sæbe eller rengøringsmiddel.

Det tilrådes hyppigt at udskifte Hepa-filteret (ca. hver 4. Eller 6. Måned) for at undgå at bakterierne spredes i den omgivende luft.

Isæt Hepa-filteret i støvbeholderen. Filteret til motorens beskyttelse er forsynet med indsats, der skal indføres i de tilhørende sæder på støvbeholderen.

Isæt filteret til motorens beskyttelse i støvbeholderen med den brede del, der vender mod motorhuset.

## APPARATET SÆTTES UD AF FUNKTION

---

Hvis apparatet sættes ude af drift, skal den elektriske forsyning frakobles. Tøm støvet i beholderen. Når apparatet skrottes, skal de forskellige materialer anvendt til apparatets fabrikation adskilles, og bortskaffes i henhold til deres sammensætning og til de gældende forordninger i det land, hvor apparatet er i drift.