

Ariete

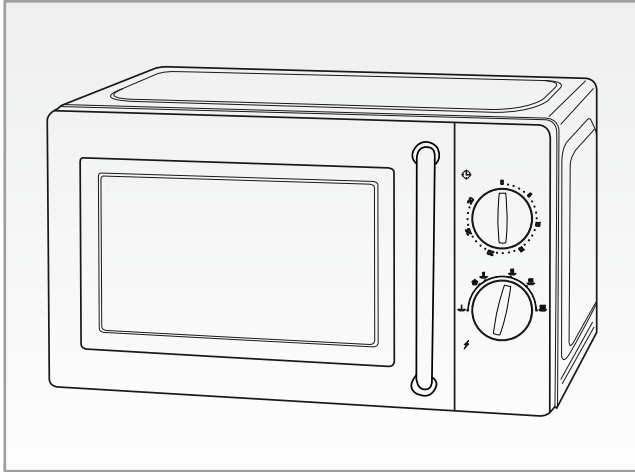

Forno microonde
Microwave oven
Four micro-ondes
Mikrowellenofen
Horno de microondas
Forno de micro-ondas
Magnetron / Microgolf
Mikrobølgeovn
Φούρνος μικροκυμάτων
Kuchenka mikrofalowa
Микроволновая печь
Мікрохвильова піч
فرن ميكروويف

CE EAC

Mod. 3960

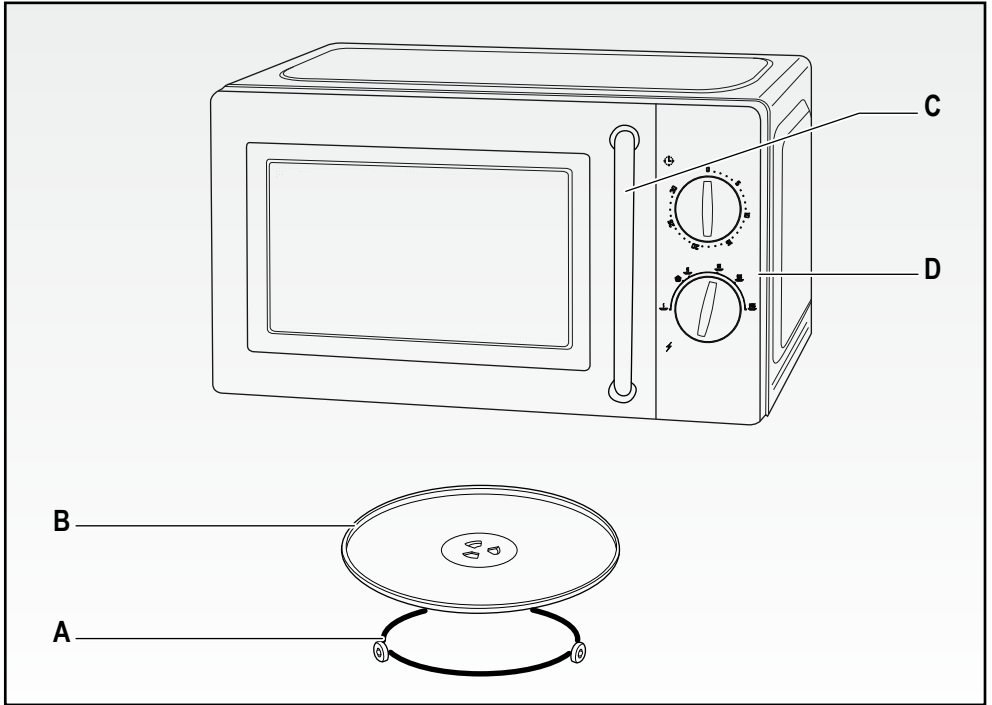

Fig. 1

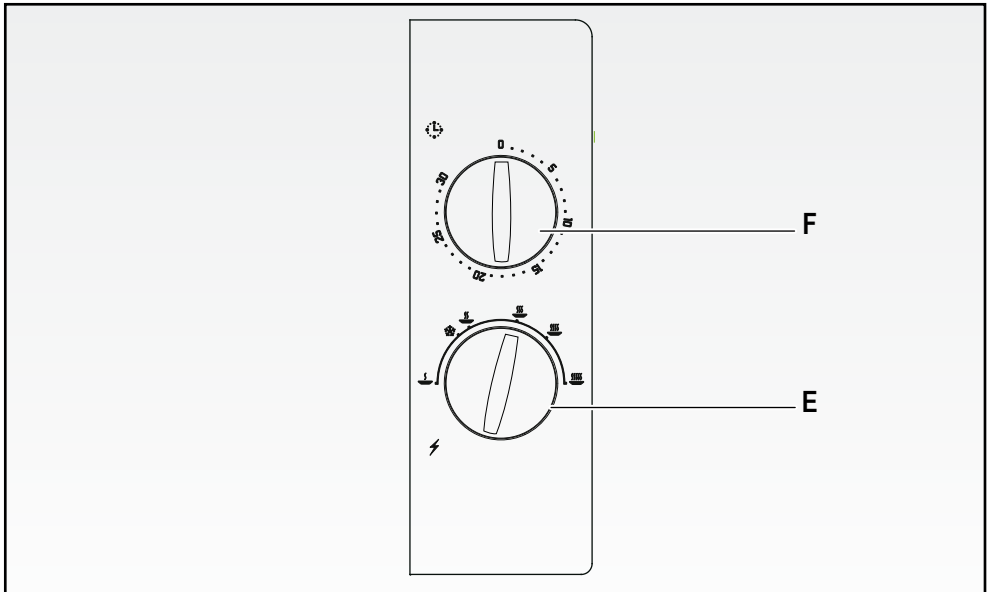

Fig. 2

AVVERTENZE IMPORTANTI

LEGGERE QUESTE ISTRUZIONI PRIMA DELL'USO.

Usando apparecchi elettrici è necessario prendere le opportune precauzioni, tra le quali:

1. Assicurarsi che il voltaggio elettrico dell'apparecchio corrisponda a quello della vostra rete elettrica.
2. Non lasciare l'apparecchio incustodito quando collegato alla rete elettrica; disinserirlo dopo ogni uso.
3. Non mettere l'apparecchio sopra o vicino a fonti di calore.
4. Durante l'utilizzo posizionare l'apparecchio su di un piano orizzontale, stabile e ben illuminato.
5. Non lasciare l'apparecchio esposto ad agenti atmosferici (pioggia, sole, ecc...).
6. Fare attenzione che il cavo elettrico non venga a contatto con superfici calde.
7. Questo apparecchio può essere usato da ragazzi di età maggiore o uguale a 8 anni; le persone con capacità fisiche, sensoriali o mentali ridotte o privi di esperienza e conoscenza dell'apparecchio oppure ai quali non siano state date istruzioni relative all'utilizzo dovranno essere soggette alla supervisione da parte di una persona responsabile della loro sicurezza oppure dovranno essere prima adeguatamente formati su come usare tale apparecchio in sicurezza e sui rischi connessi all'uso dello stesso. Ai bambini è vietato giocare con l'apparecchio. Le operazioni di pulizia e di manutenzione non possono essere effettuate da ragazzi a meno che non abbiano un'età superiore agli 8 anni e in ogni caso sotto supervisione di un adulto.
8. Tenere l'apparecchio e il suo cavo fuori dalla portata di bambini di età inferiore agli 8 anni.
9. Non immergere mai il corpo del prodotto, la spina ed il cavo elettrico in acqua o altri liquidi, usare un panno umido per la loro pulizia.
10. Anche quando l'apparecchio non è in funzione, staccare la spina dalla presa di corrente elettrica prima di inserire o togliere le singole parti o prima di eseguire la pulizia.
11. Assicurarsi di avere sempre le mani ben asciutte prima di utilizzare o di regolare gli interruttori posti sull'apparecchio o prima di toccare la spina e i collegamenti di alimentazione.
12. Per staccare la spina, afferrarla direttamente e staccarla dalla presa a parete. Non staccarla mai tirandola per il cavo.

13. Non usare l'apparecchio se il cavo elettrico o la spina risultano danneggiati, o se l'apparecchio stesso risulta difettoso; tutte le riparazioni, compresa la sostituzione del cavo di alimentazione, devono essere eseguite solamente dal centro assistenza Ariete o da tecnici autorizzati Ariete, in modo da prevenire ogni rischio.
14. In caso di utilizzo di prolunghe elettriche, quest'ultime devono essere adeguate alla potenza dell'apparecchio, onde evitare pericoli all'operatore e per la sicurezza dell'ambiente dove si opera. Le prolunghe non adeguate possono provocare anomalie di funzionamento.
15. Non lasciar pendere il cavo in un luogo dove potrebbe essere afferrato da un bambino.
16. Per non compromettere la sicurezza dell'apparecchio, utilizzare solo parti di ricambio e accessori originali, approvati dal costruttore.
17. L'apparecchio è concepito per il SOLO USO DOMESTICO e non deve essere adibito ad uso commerciale o industriale.
18. Eventuali modifiche a questo prodotto, non espressamente autorizzate dal produttore, possono comportare il decadimento della sicurezza e della garanzia del suo utilizzo da parte dell'utente.
19. Allorchè si decida di smaltire come rifiuto questo apparecchio, si raccomanda di renderlo inoperante tagliandone il cavo di alimentazione. Si raccomanda inoltre di rendere innocue quelle parti dell'apparecchio suscettibili di costituire un pericolo, specialmente per i bambini che potrebbero servirsi dell'apparecchio per i propri giochi.
20. Gli elementi dell'imballaggio non devono essere lasciati alla portata dei bambini in quanto potenziali fonti di pericolo.
21. Questo apparecchio è conforme alla direttiva 2014/35/EU e EMC 2014/30/EU, ed al regolamento (EC) No. 1935/2004 del 27/10/2004 sui materiali in contatto con alimenti.
22. Per ragioni di sicurezza, collegare assolutamente l'apparecchio ad una presa con messa a terra corrispondente alle norme elettriche vigenti. EVITARE OGNI INSTALLAZIONE ELETTRICA NON CONFORME.
23. Lavare con cura tutti gli accessori prima dell'utilizzo.
24. Secondo la sistemazione della vostra cucina, posare il forno su un piano di lavoro o un mobile da cucina che sopporta una temperatura di almeno 90°C.
25. Non trasportare l'apparecchio quando è in funzione.
26. Durante il funzionamento le parti metalliche ed il vetro sono caldi: operare

sull'apparecchio toccando solo la maniglia metallica.

27. Non riscaldare olio o grasso per frittura poiché non è possibile controllare la temperatura dell'olio.
28. Dopo l'uso pulire l'interno dell'apparecchio prima con un panno umido, poi con un panno asciutto per rimuovere eventuali residui di cibo e unto. I residui di unto possono surriscaldarsi e generare fumo o prendere fuoco.
29. Se i materiali nel vano cottura dovessero generare fumo o prendere fuoco, mantenere lo sportello del forno chiuso, spegnere il forno e disinserire la spina dalla presa di corrente.
30. Sgusciare e pelare sempre uova col guscio, uova sode, patate, salsicce, castagne, ecc. prima della cottura.
31. Utilizzare sempre recipienti idonei alla cottura al microonde, come ad esempio, contenitori in ceramica, vetro o plastica termoresistenti. Non usare mai recipienti metallici per la cottura a microonde, perché potrebbero verificarsi scintille.
32. Nel riscaldare i liquidi, usare sempre un contenitore a imboccatura larga e aspettare almeno 20 secondi prima di toglierli dal forno, per evitare ebollizioni improvvise esplosive. Non usare mai il forno per far bollire i liquidi.
33. **ATTENZIONE:** non riscaldare liquidi e alimenti in contenitori sigillati perché potrebbero esplodere.
34. Dopo la cottura, il contenitore potrebbe essere molto caldo. Usare sempre appositi guanti o manopole per estrarre gli alimenti dal forno, e dirigere il vapore lontano da viso e mani per evitare scottature dovute al vapore.
35. Aspettare che la base rotante si raffreddi prima di pulirla.
36. Non appoggiare cibi congelati o utensili freddi sulla base rotante calda.
37. Assicurarsi che durante la cottura gli utensili non premano contro le pareti interne del forno.
38. Non usare l'apparecchio quando il recipiente, con all'interno gli ingredienti, non si trova nella sede di montaggio.
39. Per non danneggiare il forno, non usarlo senza liquidi o alimenti all'interno.
40. Pulire il forno regolarmente e rimuovere ogni eventuale residuo di cibo. L'inosservanza delle precauzioni di pulizia e manutenzione dell'apparecchio possono deteriorarne la superficie e compromettere lo stato dell'apparecchio stesso, nonché generare possibili situazioni di pericolo.
41. Per garantire un'adeguata ventilazione, lasciare uno spazio di almeno 10 cm tra la parete e la parte posteriore del forno, 5 cm dai lati e 20 cm dall'alto.
42. Non mettere canovacci nè piatti sopra l'apparecchio.



43.  Per il corretto smaltimento del prodotto ai sensi della Direttiva Europea 2012/19/EU si prega leggere l'apposito foglietto allegato al prodotto.

CONSERVARE QUESTE ISTRUZIONI

DESCRIZIONE DELL'APPARECCHIO (Fig. 1)

- A Anello rotante
- B Base di vetro
- C Maniglia sportello
- D Pannello di controllo

DESCRIZIONE DEL PANNELLO DI CONTROLLO (Fig. 2)

- E Manopola di regolazione potenza cottura / scongelamento
- F Manopola di regolazione tempo per cottura

Dati di identificazione

Nella targhetta posta sotto la base di appoggio dell'apparecchio sono riportati i seguenti dati d'identificazione dell'apparecchio:

- costruttore e marcatura CE
- modello (Mod.)
- n° di serie (S.N.), con la settimana (wk) e l'anno (yr) di produzione dell'apparecchio
- tensione elettrica di alimentazione (V) e frequenza (Hz)
- potenza elettrica assorbita (W)
- numero verde assistenza

Nelle eventuali richieste ai Centri Assistenza Autorizzati, indicare modello e numero di matricola.

Consumo in Standby: 0,4W.

Consumo energetico in modalità off: 0,00 W

Le microonde sono radiazioni elettromagnetiche presenti anche in natura sotto forma di onde luminose (esempio: luce solare) che, all'interno del forno, penetrano nel cibo da tutte le direzioni e riscaldano le molecole di acqua, grasso e zucchero. Il calore si produce molto rapidamente solo nel cibo, mentre il contenitore si riscalda soltanto indirettamente per trasferimento del calore dal cibo caldo. Ciò impedisce al cibo di aderire al contenitore per cui è possibile usare (o, in alcuni casi, non usare del tutto) pochissimo grasso durante il processo di cottura. Poichè povera di grassi la cottura a microonde è giudicata quindi molto sana e dietetica. Inoltre, rispetto ai sistemi tradizionali, la cottura avviene ad una temperatura meno elevata per cui i cibi, disidratandosi di meno, non perdono i loro principi nutritivi e conservano maggiormente il sapore.

ISTRUZIONI PER L'USO

AVVIO COTTURA MICROONDE

- Impostare la potenza di cottura ruotando l'apposita manopola di regolazione (E).
- Impostare il tempo di cottura ruotando la manopola del timer (F) fino al tempo desiderato.
- A questo punto, il forno a microonde inizierà a funzionare automaticamente.
- Non appena terminato il tempo di cottura impostato, l'apparecchio si fermerà, emettendo un segnale acustico.
- È possibile interrompere il funzionamento, ruotando la manopola del timer (F) sulla posizione "0"

ATTENZIONE:

Quando l'apparecchio non è in uso, impostare sempre il tempo di cottura su "0".

SCONGELAMENTO







- Ruotare la manopola di regolazione potenza (E) sulla posizione "❄".
- A questo punto, il forno a microonde inizierà a funzionare automaticamente.
- Non appena terminato il tempo di cottura impostato, l'apparecchio si fermerà, emettendo un segnale acustico.
- È possibile interrompere il funzionamento, ruotando la manopola (F) sulla posizione "0".

ATTENZIONE:

Quando si rimuovono gli alimenti dal forno, assicurarsi che la manopola di regolazione tempo sia sulla posizione "0".

In caso contrario, facendo funzionare l'apparecchio senza cibo si potrebbero provocare surriscaldamenti e danni all'apparecchio stesso.

TIPOLOGIA COTTURA

Funzione	Potenza	Utilizzo
	100%	Cottura veloce
	85%	Cottura normale
	66%	Cottura lenta
	40%	Bevande o zuppa
	37%	Scongelamento
	17%	Mantenere al caldo

TIPOLOGIA SCONGELAMENTO

Cibo	Intervallo di peso	Durata scongelamento
Carne	0,1 ~ 1,0 kg	1:30 ~ 26:00
Pollame	0,2 ~ 1,0 kg	2:30 ~ 22:00
Frutti di mare	0,1 ~ 0,9 kg	1:30 ~ 14:00

PULIZIA E MANUTENZIONE**ATTENZIONE:**

NON IMMERGERE MAI IL CORPO DEL PRODOTTO, LA SPINA ED IL CAVO ELETTRICO IN ACQUA O ALTRI LIQUIDI, USARE UN PANNO UMIDO PER LA LORO PULIZIA.

ANCHE QUANDO L'APPARECCHIO NON E' IN FUNZIONE, STACCARE LA SPINA DALLA PRESA DI CORRENTE ELETTRICA PRIMA DI INSERIRE O TOGLIERE LE SINGOLE PARTI O PRIMA DI ESEGUIRE LA PULIZIA.

- L'interno del forno va mantenuto pulito. Quando all'interno ci sono resti di cibo o liquidi pulirne le pareti con un panno umido. Se il forno, poi, dovesse essere molto sporco si può usare un detergente non aggressivo. Evitare l'uso degli spray o di altri detergenti troppo forti perché potrebbero lasciare delle macchie o striare o opacizzare la superficie dello sportello.
- Le superfici esterne vanno pulite con un semplice panno umido. Per evitare danni alle parti operative dell'interno del forno bisogna evitare che vi siano tracce di acqua nelle aperture per la ventilazione.
- Detergere lo sportello e la finestra su entrambi i lati, le chiusure ermetiche e le parti ad esse vicine, di frequente, con un panno umido, allo scopo di rimuovere gli schizzi o i residui. In nessun caso utilizzare un detergente abrasivo.
- Il pannello di controllo non deve mai essere umido. Pulirlo solo con un panno soffice umido. Quando si effettua questa operazione aver cura di lasciare lo sportello aperto in modo che il forno non possa funzionare accidentalmente.
- Se il vapore si accumula all'interno o all'esterno sullo sportello, asportarlo con un panno morbido. Questo evento è possibile quando si lavora in condizioni di umidità elevata ed è, perciò, assolutamente normale.
- Talvolta sarà necessario rimuovere il vassoio di vetro per pulirlo. Lavare quindi il vassoio in acqua tiepida saponata o con un detersivo per piatti.
- L'anello rotante e il fondo del forno stesso devono essere mantenuti puliti in modo da evitare un rumore eccessivo, pertanto occorre pulirli con acqua e detergenti leggeri o con il semplice detersivo per piatti. Quando si rimuove l'anello per pulirlo bisogna poi riposizionarlo correttamente.
- Rimuovere gli odori dal forno miscelando una tazza d'acqua e il succo e la buccia di un limone dentro un contenitore da microonde che sia profondo e riporre il tutto in forno facendolo funzionare per 5 minuti. Detergere bene e asciugare poi con un panno morbido.
- Quando sarà necessario sostituire la luce del forno, consultare il rivenditore per farla cambiare.
- Bisogna pulire il forno con regolarità e rimuovere gli eventuali residui di cibo. Se non si fa così le superfici si possono deteriorare e questo può ridurre la durata dell'apparecchio o anche rappresentare una condizione di rischio.

IMPORTANT SAFEGUARDS

READ THESE INSTRUCTIONS BEFORE USE

The necessary precautions must be taken when using electrical appliances, and these include the following:

1. Make sure that the voltage on the appliance rating plate corresponds to that of the mains electricity.
2. Never leave the appliance unattended when connected to the power supply; unplug it after every use.
3. Never place the appliance on or close to sources of heat.
4. Always place the appliance on a flat, level surface during use.
5. Never leave the appliance exposed to the elements (rain, sun, etc....).
6. Make sure that the power cord does not come into contact with hot surfaces.
7. This appliance can be used by children aged from 8 years and above and persons with reduced physical, sensory or mental capabilities or lack of experience and knowledge only if they have been given supervision or instruction concerning use of the appliance in a safe way and understand the hazards involved. Do not allow children to play with the appliance. Cleaning and user maintenance must not be carried out by children unless they are older than 8 and supervised.
8. Children under age 8 should not be allowed to handle appliance and its power cord which must be kept out of their reach.
9. Never place the appliance body, plug or power cord in water or other liquids; always wipe clean with a damp cloth.
10. Always unplug the power cord from the electricity mains before fitting or removing single attachments or before cleaning the appliance.
11. Always make sure that your hands are thoroughly dry before using or adjusting the switches on the appliance, or before touching the power plug or power connections.
12. To unplug the appliance, grip the plug and remove it directly from the power socket. Never pull the power cord to unplug the appliance.
13. Do not use the appliance if the power cord or plug are damaged or if the appliance itself is faulty; all repairs, including substitution of power cord, must be carried out exclusively by an Ariete assistance centre or by authorized Ariete technicians in order to avoid all risks.
14. In case of using extension leads, these must be suitable for the appliance power to avoid danger to the operator and for the safety of the environment in which

the appliance is being used. Extension leads, if not suitable, can cause operating anomalies.

15. Never allow the cord to dangle in places where it may be grabbed by a child.
16. Do not threaten the safety of the appliance by using parts that are not original or which have not been approved by the manufacturer.
17. This appliance is designed for HOME USE ONLY and may not be used for commercial or industrial purposes.
18. Any changes to this product that have not been expressly authorised by the manufacturer may lead to the user's guarantee being rendered null and void.
19. In the event that you decide to dispose of the appliance, we advise you to make it inoperative by cutting off the power cord. We also recommend that any parts that could be dangerous be rendered harmless, especially for children, who may play with the appliance or its parts.
20. Packaging must never be left within the reach of children since it is potentially dangerous.
21. This appliance complies with Directives 2014/35/EU and EMC 2014/30/EU, as well as to regulation (EC) No. 1935/2004 of 27/10/2004 on materials in contact with food.
22. For safety reasons, always connect the appliance to an earthed socket according to the current electric regulations. **AVOID ANY NON-COMPLIANT ELECTRIC INSTALLATION.**
23. Wash all attachments thoroughly before use.
24. According to the placement of the kitchen, place the oven on a work surface or a kitchen cabinet that can bear a temperature of at least 90°C.
25. Do not move appliance while operating.
26. Whilst operating, the metallic parts and the glass are hot: use the appliance touching the metallic handle only.
27. Do not warm frying oil or grease up, as the temperature of oil cannot be controlled.
28. After use, clean the appliance inside with a damp cloth first, and then with a dry cloth to remove any residues of food and fat. The fat residues may overheat and generate smoke or catch on fire.
29. If the materials in the oven cavity generate smoke or catch on fire, keep the door closed, switch the oven off and unplug it.
30. Always shell and peel eggs, boiled eggs, potatoes, sausages, chestnuts, etc. before cooking.

31. Always use containers suitable for microwave cooking (e.g. heat-resistant ceramic, glass or plastic containers). Never use metallic containers for microwave cooking as sparks may occur.
32. Whilst heating liquids up, always use a container with a wide opening and wait at least 20 seconds before removing them from the oven to prevent sudden, explosive boiling. Never use the oven for boiling liquids.
33. WARNING: do not heat up liquids and food in sealed containers to prevent them from exploding.
34. After cooking, the container may be very hot. Always use appropriate gloves or mittens to remove food from the oven and direct the steam away from face and hands to prevent the risk of burn.
35. Allow the rotating base to cool down before cleaning it.
36. Do not put frozen food or cold kitchenware on the hot rotating base.
37. Make sure the kitchenware do not press against the inner walls of the oven whilst cooking.
38. Do not use the appliance when the container with the ingredients is not placed on the assembly seat.
39. To prevent the oven from damaging, do not use it without liquids or food inside.
40. Clean the oven on a regular basis and remove any food residue. The failure to comply with the appliance cleaning and maintenance precautions may damage the surface and jeopardize the status of the appliance itself, as well as causing danger situations.
41. To ensure an adequate ventilation, leave a space of min. 10 cm between the wall and the rear side of the oven, 5 cm from the sides and 20 cm from the top.
42. Do not place rags or dishes underneath the appliance.
43.  To dispose of product correctly according to European Directive 2012/19/EU, please refer to and read the provided leaflet enclosed with the product.

DO NOT THROW AWAY THESE INSTRUCTIONS

APPLIANCE DESCRIPTION (Fig. 1)

- A Rotating ring
- B Glass base
- C Door handle
- D Control panel

CONTROL PANEL DESCRIPTION (Fig. 2)

- E Setting dial for cooking power / defrosting
- F Setting dial for cooking time

Identification data

The following identification data of the appliance are reported on the plate under the base of the appliance:

- manufacturer and CE marking
- model (Mod.)
- serial number (S.N.), with the week (wk) and year (yr) in which the appliance has been produced
- power supply voltage (V) and frequency (Hz)
- electrical power consumption (W)
- assistance toll-free phone number

For any requests to the Authorized Service Centres, specify model and serial number.

Stand-by consumption: 0,4W.

Power consumption in off mode: 0,00W

The microwaves are electromagnetic radiations that are also present in nature in the form of light waves (e.g. sunlight) and that, inside the oven, go through food from any directions and warm up the molecules of water, fat, and sugar. The heat is produced only in food very quickly, while the container warms up only indirectly for heat transfer from hot food. This prevents the food from adhering to the container, therefore it is possible to use very little fat or to avoid its use during the cooking process. The microwave cooking is deemed to be very healthy and dietetic since it is low fat. Furthermore, in comparison with the traditional systems, as cooking is at a lower temperature, the food dehydrates less, does not lose its nutrients and preserves its flavour more.

HOW TO OPERATE

STARTING MICROWAVE COOKING

- Set the cooking power by rotating the apposite setting dial (E).
- Set the cooking time by rotating the timer dial (F) up to the required time.
- At this stage, the microwave oven will start operating automatically.
- When the cooking time set has elapsed, the appliance will stop, by emitting a "beep".
- The operation can be stopped by rotating the timer dial (F) to position "0".

WARNING:

When the appliance is not in use, always set the cooking time to "0".







DEFROSTING

- Rotate the power setting dial (E) to position “❄️”.
- At this stage, the microwave oven will start operating automatically.
- When the cooking time set has elapsed, the appliance will stop, by emitting a “beep”.
- The operation can be stopped by rotating the timer dial (F) to position “0”.

WARNING:

When removing food from the oven, make sure the time setting dial is on the position “0”. Otherwise, by operating the appliance without food, overheating and damage to the appliance might occur.

COOKING TYPES

Function	Power	Usage
	100%	Quick cooking
	85%	Normal cooking
	66%	Slow cooking
	40%	Beverages or soup
	37%	Defrosting
	17%	Keep warm

DEFROSTING TYPE

Food	Weight interval	Defrosting duration
Meat	0,1 ~ 1,0 kg	1:30 ~ 26:00
Poultry	0,2 ~ 1,0 kg	2:30 ~ 22:00
Shellfish	0,1 ~ 0,9 kg	1:30 ~ 14:00

CLEANING AND MAINTENANCE**ATTENTION:**

NEVER IMMERSE THE APPLIANCE BODY, THE PLUG AND THE POWER CORD IN WATER OR OTHER LIQUIDS, USE A DAMP CLOTH FOR CLEANING.

EVEN WHEN NOT IN USE, UNPLUG THE APPLIANCE BEFORE MOUNTING OR REMOVING THE SINGLE PARTS OR BEFORE CLEANING.

- The oven cavity must always to be clean. When there are food/liquid residues inside the oven, clean the sides with a damp cloth. If the oven is very dirty, a mild detergent may be used. Avoid sprayers or too aggressive detergents as they may leave stains or strips or opacify the door sur-

face.

- The outside surface are to be cleaned with a damp cloth only. To prevent the operating parts inside the oven from damaging, there must be no water traces in the ventilation openings.
- Often clean the door and the window on both sides, the sealed locks and the parts nearby, using a damp cloth, to remove squirts or residues. Do not use an abrasive detergent in any case.
- The control panel must always be dry. Clean it with a soft, damp cloth. When carrying out this procedure, leave the door open to prevent the oven from starting accidentally.
- Wipe steam from the inner/outside part of the door by means of a soft cloth. This may occur when working in high-humidity conditions and, therefore, it is normal.
- Sometimes, it is necessary to remove the glass base to clean it. Clean the base with soapy, warm water or a dish detergent.
- The rotating ring and the bottom of the oven must be kept cleaned to avoid too much noise, therefore clean them with water and mild detergent or a dish detergent. After having removed the ring for cleaning, re-position it properly.
- Remove the smell from the oven cavity by mixing a cup of water and the lemon juice and peel in a deep microwave container, put it into the oven and let the latter work for 5 minutes. Clean thoroughly and wipe with a soft cloth.
- For replacing the oven light, contact the dealer.
- Clean the oven on a regular basis and remove any food residue. Otherwise, the surfaces may deteriorate, thus reducing the appliance life or causing a risk condition.

AVERTISSEMENTS IMPORTANTES

LIRE CES INSTRUCTIONS AVANT L'EMPLOI

Lors de l'utilisation d'appareils électriques, il est nécessaire de prendre les précautions suivantes:

1. Vérifiez que le voltage électrique de l'appareil corresponde à celui de votre réseau électrique.
2. Ne laissez jamais l'appareil sans surveillance lorsqu'il est branché au réseau électrique; débranchez-le après chaque utilisation.
3. Ne placez pas l'appareil au dessus ou près de sources de chaleur.
4. Lors de son utilisation, placez l'appareil sur une surface horizontale et stable.
5. N'exposez jamais l'appareil aux agents atmosphériques externes (pluie, soleil, etc.).
6. Veillez à ce que le câble électrique n'entre jamais en contact avec des surfaces chaudes.
7. Cet appareil peut être utilisé par des enfants âgés ou majeurs de 8 ans. Les personnes présentant des capacités physiques, sensorielles ou mentales réduites ou dépourvues d'expérience et de connaissance de l'appareil, ou n'ayant pas reçu les instructions nécessaires devront utiliser l'appareil sous la surveillance d'une personne responsable de leur sécurité ou devront être correctement instruites sur les modalités d'emploi en toute sécurité de cet appareil et sur les risques liés à son utilisation. Il est interdit aux enfants de jouer avec l'appareil. Les opérations de nettoyage et d'entretien doivent être effectuées par des enfants âgés de plus de 8 ans et, dans tous les cas, sous la surveillance d'un adulte.
8. Garder l'appareil et son cordon d'alimentation loin de la portée des enfants âgés de moins de 8 ans.
9. Ne pas plonger le corps du produit, la fiche ni le câble électrique dans l'eau ou autres liquides, et utiliser toujours un chiffon humide pour les nettoyer.
10. Même lorsque l'appareil n'est pas en marche, débrancher la fiche de la prise de courant électrique avant d'installer ou de défaire les simples parties ou avant de procéder au nettoyage.
11. Vérifier d'avoir toujours les mains sèches avant d'utiliser ou de régler les interrupteurs placés sur l'appareil ou avant de manipuler la fiche et les connexions électriques.
12. Pour débrancher l'appareil, saisir directement la fiche en la débranchant de la

prise murale. Ne tirez jamais sur le câble d'alimentation.

13. Ne pas utiliser l'appareil si le cordon électrique ou la fiche sont endommagés ou si l'appareil est défectueux; toutes les réparations, y compris la substitution du cordon d'alimentation, doivent être effectuées exclusivement par le centre de service après-vente Ariete ou par des techniciens agréés Ariete, de façon à prévenir tout risque de danger.
14. En cas d'utilisation de rallonges électriques, ces dernières doivent être appropriées à la puissance de l'appareil afin d'éviter tout risque pour l'opérateur et pour la sécurité du lieu de travail. Les rallonges non appropriées peuvent provoquer des anomalies de fonctionnement.
15. Ne laissez jamais pendre le cordon là où il pourrait être tiré par un enfant.
16. Pour ne pas compromettre la sécurité de l'appareil, utiliser uniquement des pièces de rechange et des accessoires originaux, approuvés par le constructeur.
17. L'appareil a été conçu **EXCLUSIVEMENT** pour un **USAGE DOMESTIQUE** et il ne peut en aucun cas être destiné à un usage commercial ou industriel.
18. Toute modification du produit, non autorisée expressément par le producteur, peut comporter la réduction de la sécurité et la déchéance de la garantie.
19. Si vous décidez de vous défaire de cet appareil, il est fortement recommandé de le rendre inutilisable en éliminant le câble d'alimentation électrique. Nous conseillons en outre d'exclure toute partie de l'appareil pouvant constituer une source de danger, en particulier pour les enfants qui peuvent se servir de l'appareil pour jouer.
20. Ne laissez pas les parties de l'emballage à la portée des enfants car elles constituent une source potentielle de danger.
21. Cet appareil est conforme à la directive 2014/35/EU et EMC 2014/30/EU, ainsi qu'au règlement (EC) N. 1935/2004 du 27/10/2004 concernant les matériaux en contact avec les aliments.
22. Pour des raisons de sécurité, branchez toujours l'appareil à une prise avec une mise à la terre correspondant aux normes électriques en vigueur. **EVITEZ TOUTE INSTALLATION ELECTRIQUE NON CONFORME.**
23. Lavez avec soin tous les accessoires avant d'utiliser l'appareil.
24. Selon la disposition de votre cuisine, posez le four sur un plan de travail ou un meuble de cuisine qui puisse supporter une température d'au moins 90C.
25. Ne transportez pas l'appareil lorsqu'il est en marche.
26. Pendant le fonctionnement, les parties métalliques et la vitre sont chauds: agissez sur l'appareil en touchant seulement la poignée métallique.

27. Ne chauffez pas de l'huile ou de la graisse pour la friture car il n'est pas possible de contrôler la température de l'huile.
28. Après l'utilisation du four, nettoyez son intérieur d'abord avec un chiffon humide, puis avec un chiffon sec pour éliminer les éventuels résidus d'aliment et de gras. Les résidus de gras peuvent se réchauffer et produire de la fumée et prendre feu.
29. Si les matériaux dans la chambre de cuisson produisent de la fumée ou prennent feu, laissez la porte du four fermée, éteignez le four et débranchez la fiche de la prise de courant.
30. Retirez toujours la coquille des œufs, épluchez les pommes de terre, les châtaignes, retirez la peau des saucisses, etc. avant la cuisson.
31. Utilisez toujours des récipients appropriés pour la cuisson au micro-ondes, comme par exemple des récipients en céramique, en verre ou en plastique résistants à la chaleur. Ne jamais utiliser de récipients métalliques pour la cuisson au micro-ondes car ils peuvent provoquer des étincelles.
32. Lors du réchauffage des liquides, utilisez toujours un récipient à ouverture large et attendez 20 secondes au moins avant de les retirer du four pour éviter des ébullitions soudaines explosives. N'utilisez jamais le four pour faire bouillir les liquides.
33. ATTENTION: ne réchauffez pas les liquides et les aliments dans des récipients scellés car ils peuvent exploser.
34. Après la cuisson, le récipient peut être très chaud. Utilisez toujours des gants et des poignées pour extraire les aliments du four, et dirigez la vapeur loin du visage et des mains pour éviter les brûlures dues à la vapeur.
35. Attendez que la base pivotante se refroidisse avant de la nettoyer.
36. Ne posez pas d'aliments congelés ou d'ustensiles froids sur la base pivotante chaude.
37. Vérifiez que pendant la cuisson, les ustensiles ne poussent pas contre les parois internes du four.
38. N'utilisez pas l'appareil quand le récipient contenant les ingrédients ne se trouve pas dans le siège de montage.
39. Pour ne pas endommager le four, ne l'utilisez pas sans liquides ou aliments à l'intérieur.
40. Nettoyez le four régulièrement et éliminez tout résidu éventuel d'aliments. Le non respect des précautions de nettoyage et d'entretien de l'appareil peuvent détériorer sa surface et compromettre son état, et créer des situations de danger.
41. Pour garantir une ventilation adéquate, laissez un espace d'au moins 10 cm entre le mur et la partie arrière du four, 5 cm sur chaque côtés et 20 cm entre le four et le plafond.

42. Ne mettez pas de canevas ni de plats sur l'appareil.



43. Pour l'élimination correcte du produit aux termes de la Directive Européenne 2012/19/EU, nous vous prions de lire le feuillet qui accompagne le produit.

CONSERVEZ SOIGNEUSEMENT CES INSTRUCTIONS

DESCRIPTION DE L'APPAREIL (Fig. 1)

- A Bague rotative
- B Base en verre
- C Poignée porte
- D Panneau de commande

DESCRIPTION DU PANNEAU DE COMMANDE (Fig. 2)

- E Bouton de réglage de la puissance de cuisson / décongélation
- F Bouton de réglage temps pour cuisson

Données d'identification

Sur la plaque situé sous la base de soutien de l'appareil sont reportés les données d'identifications de l'appareil suivantes:

- fabricant et marque CE
- Modèle (Mode.)
- le numéro de série (S.N.), avec la semaine (wk) et l'année (yr) de production de l'appareil
- tension d'alimentation (V) et fréquence (Hz)
- puissance électrique absorbée (W)
- numéro vert

En cas de demande envoyée à un Centre d'Assistance Agréé, ne pas oublier d'indiquer le modèle et le numéro de matricule.

Consommation d'énergie en mode veille : 0,4W.

Consommation d'énergie en modalité off : 0,00 W

Les micro-ondes sont des radiations électromagnétiques présentes aussi dans la nature sous forme d'ondes lumineuses (par exemple la lumière du soleil) qui, à l'intérieur du four, pénètrent les aliments de toutes directions et chauffent les molécules d'eau, de graisse et de sucre. La chaleur n'est produite très rapidement que dans les aliments, alors que le récipient ne chauffe qu'indirectement par transfert de la chaleur à partir des aliments chauds. Cela évite que les aliments n'adhèrent au récipient, ce qui permet d'utiliser (ou, dans certains cas, ne pas utiliser du tout) très peu de graisse pendant la cuisson. En raison de sa faible teneur en matières grasses, la cuisson au micro-ondes est considérée comme très saine et diététique. Par ailleurs, par rapport aux systèmes traditionnels, la cuisson a lieu à une température moins élevée afin que les aliments, moins déshydratés, ne perdent pas leurs nutriments et conservent plus de saveur.

INSTRUCTIONS D'EMPLOI

DÉMARRAGE CUISSON AU MICRO-ONDES

- Programmer la puissance de cuisson en tournant le bouton de réglage (E).
- Programmer le temps de cuisson en tournant le bouton de la minuterie (F) sur le temps désiré.
- À ce point, le four à micro-ondes démarre automatiquement.
- Dès que le temps de cuisson programmé est écoulé, l'appareil s'arrête en émettant un signal sonore.
- Il est possible d'interrompre le fonctionnement en tournant le bouton de la minuterie (F) sur «0».

AVERTISSEMENT :

Quand l'appareil n'est pas utilisé, programmer toujours le temps de cuisson sur «0».

DÉCONGÉLATION







- Tourner le bouton de réglage de la puissance (E) sur « ❄️ ».
- À ce point, le four à micro-ondes démarre automatiquement.
- Dès que le temps de cuisson programmé est écoulé, l'appareil s'arrête en émettant un signal sonore.
- Il est possible d'interrompre le fonctionnement en tournant le bouton (F) sur «0».

ATTENTION :

Lorsque vous retirez les aliments du four, assurez-vous que le bouton de réglage de la durée soit en position « 0 ».

Dans le cas contraire, le fonctionnement de l'appareil sans aliments peut entraîner une surchauffe et endommager l'appareil.

TYPE DE CUISSON

Fonction	Puissance	Utilisation
	100%	Cuisson rapide
	85%	Cuisson normale
	66%	Cuisson lente
	40%	Boissons ou soupes
	37%	Décongélation
	17%	Garder au chaud

TYPE DE DÉCONGÉLATION

Aliment	Fourchette de poids	Durée décongélation
Viande	0,1 ~ 1,0 kg	1:30 ~ 26:00
Volaille	0,2 ~ 1,0 kg	2:30 ~ 22:00
Fruits de mer	0,1 ~ 0,9 kg	1:30 ~ 14:00

NETTOYAGE ET ENTRETIEN**ATTENTION:**

Ne plongez jamais le corps du produit, la fiche et le cordon électrique dans l'eau ou d'autres liquides, mais utilisez un chiffon humide pour les nettoyer.

Même lorsque l'appareil n'est pas en marche, débranchez la fiche de la prise de courant électrique avant d'introduire ou de retirer les parties ou avant d'effectuer le nettoyage.

- L'intérieur du four doit rester propre. Si des restes d'aliments ou de liquides demeurent l'intérieur du four, nettoyez les parois avec un chiffon humide. Si le four est très sale, on peut utiliser un produit de nettoyage non agressif. Evitez l'usage de vaporisateurs ou d'autres produits trop forts car ils peuvent laisser des taches, rayer les surfaces ou les rendre opaques.
- Les surfaces externes doivent être nettoyées à l'aide d'un chiffon humide. Pour éviter d'endommager les parties opérationnelles de l'intérieur du four, il faut éviter de laisser des traces d'eau dans les ouvertures de ventilation.
- Nettoyez souvent la porte et la fenêtre sur les deux côtés, les fermetures hermétiques et les parties voisines à l'aide d'un chiffon humide, dans le but d'éliminer les éclaboussures ou les résidus. N'utilisez jamais un produit de nettoyage abrasif.
- Le panneau de commande ne doit jamais être humide. Nettoyer le panneau de commande exclusivement à l'aide d'un chiffon souple et humide. Lors de cette opération, laisser le portillon ouvert de façon à ce que le four ne démarre pas accidentellement.
- Si la vapeur s'accumule à l'intérieur ou l'extérieur de la porte, retirez-la à l'aide d'un chiffon souple. Cet événement est possible quand on travaille dans des conditions d'humidité élevée et il est donc tout à fait normal.
- Quelque fois, il peut être nécessaire de retirer le plateau en verre pour le nettoyer. Lavez le plateau dans de l'eau tiède savonneuse ou avec un produit à vaisselle.
- La bague pivotante et le fond du four doivent rester propres pour éviter un bruit excessif; il faut donc les nettoyer avec e l'eau et des produits neutres ou avec du produit vaisselle. Quand on extrait la bague pour la nettoyer, il faut ensuite la nettoyer correctement.
- Eliminez les odeurs du four en mélangeant une tasse d'eau avec la peau d'un citron dans une tasse micro-ondes et posez-la dans le four en le faisant fonctionner pendant 5 minutes. Nettoyez correctement et essuyez avec un chiffon souple.
- Pour remplacer la lampe du four, contactez votre revendeur.
- Il faut nettoyer régulièrement le four et éliminer tout résidu d'aliments. Dans le cas contraire, les surfaces peuvent se détériorer en réduisant la durée de vie de l'appareil et en représentant aussi une condition de danger.

WICHTIGE HINWEISE

VOR GEBRAUCH BITTE DIESE ANLEITUNG LESEN

Beim Gebrauch von Elektrogeräten sind einige Vorsichtsmaßnahmen zu treffen:

1. Vergewissern Sie sich, dass die Netzspannung mit der Gerätespannung übereinstimmt.
2. Das am Stromnetz angeschlossene Gerät niemals unbeaufsichtigt lassen; die Stromzuführung des Geräts nach jedem Gebrauch unterbrechen.
3. Gerät nicht auf oder an Wärmequellen abstellen.
4. Gerät beim Gebrauch auf eine waagerechte und solide Fläche stellen.
5. Gerät keinen Witterungseinflüssen (Regen, Sonne, usw.) aussetzen.
6. Das Stromkabel darf nicht mit heißen Flächen in Berührung kommen.
7. Dieses Gerät darf von Kindern ab 8 Jahren benutzt werden. Personen mit eingeschränkten körperlichen, sensorischen oder geistigen Fähigkeiten bzw. ohne Erfahrung und Kenntnis des Geräts dürfen es nur unter Aufsicht einer für ihre Sicherheit verantwortlichen Person verwenden oder sie müssen in den sicheren Gebrauch des Geräts eingewiesen und über die Risiken informiert werden, die damit verbunden sind. Reinigung und Instandhaltung dürfen nicht von Kindern unter 8 Jahren ausgeführt werden, und auch dann nur unter Aufsicht eines Erwachsenen.
8. Das Gerät und sein Kabel aus der Reichweite von Kindern unter 8 Jahren fernhalten.
9. Das Gehäuse, den Stecker und das Stromkabel des Geräts keinesfalls in Wasser oder sonstige Flüssigkeiten tauchen. Verwenden Sie zur Reinigung ein feuchtes Tuch.
10. Auch wenn das Gerät nicht in Betrieb ist, ziehen sie den Netzstecker aus der Dose, bevor Sie die einzelnen Teile einsetzen oder die Reinigung vornehmen.
11. Vergewissern Sie sich immer, dass Ihre Hände trocken sind, bevor Sie die Schalter am Gerät benutzen oder einstellen, oder bevor Sie den Stecker und die Versorgungsanschlüsse berühren.
12. Direkt am Stecker ziehen, um diesen aus der Wandsteckdose zu führen. Niemals am Kabel ziehen.
13. Das Gerät nicht verwenden, falls das Kabel oder der Stecker beschädigt sind oder das Gerät selbst defekt ist. Um jedes Risiko zu vermeiden dürfen Reparaturen jeglicher Art, einschließlich des Austauschs des Stromkabels, nur vom Ariete-Kundendienst bzw. von Ariete zugelassenen Fachleuten ausgeführt werden.
14. Bei Verwendung von Verlängerungskabeln müssen diese für die Leistung

des Geräts geeignet sein, um Gefahren für den Benutzer und die Sicherheit der Umgebung zu vermeiden, in der gearbeitet wird. Nicht geeignete Verlängerungskabel können zu Funktionsstörungen führen.

15. Das Kabel nicht an Stellen überhängen lassen, wo es von Kindern gepackt werden könnte.
16. Verwenden Sie ausschließlich originale, vom Hersteller genehmigte Ersatz- und Zubehörteile, um die Sicherheit Ihres Geräts nicht zu beeinträchtigen.
17. Das Gerät ist AUSSCHLIEßLICH FÜR DEN HASUSGEBRAUCH und nicht für Handels- oder Industriezwecke bestimmt.
18. Eventuelle Abänderungen an diesem Produkt, die nicht ausdrücklich vom Hersteller genehmigt wurden, können die Sicherheit und Garantie seines Einsatzes durch den Bediener aufheben.
19. Falls dieses Gerät entsorgt werden soll, ist sein Stromkabel abzuschneiden, so dass es nicht mehr funktionstüchtig ist. Darüber hinaus sind all die Geräteteile unschädlich zu machen, die vor allem für Kinder, die das Gerät als Spielzeug verwenden könnten, eine Gefahr darstellen.
20. Die Verpackungsteile nicht in Reichweite von Kindern lassen. Sie stellen eine potentielle Gefahr dar.
21. Dieses Gerät entspricht den Richtlinien 2014/35/EU und EMC 2014/30/EU sowie der Verordnung (EG) Nr. 1935/2004 vom 27.10.2004 über Materialien, die mit Lebensmitteln in Berührung kommen.
22. Aus Sicherheitsgründen muss das Gerät unbedingt an eine aufgrund der einschlägigen Elektrovorschriften geerdete Steckdose angeschlossen werden. JEDE NICHT VORSCHRIFTSMÄSSIGE INSTALLATION IST ZU VERMEIDEN.
23. Alle Zubehörteile vor dem Gebrauch gründlich waschen.
24. Je nach Beschaffenheit Ihrer Küche, den Ofen auf einer Arbeitsfläche oder einem Unterschrank aufstellen, der mindestens eine Temperatur von 90°C verkraften kann.
25. Das Gerät nicht transportieren, solange es in Betrieb ist.
26. Während des Betriebs werden die Metallteile und das Glas heiß: deshalb das Gerät nur am Griff anfassen.
27. Kein Öl oder Fett zum Frittieren im Ofen erhitzen, da es nicht möglich ist, die Temperatur des Öls zu kontrollieren.
28. Nach dem Gebrauch das Innere des Geräts zunächst mit einem feuchten Tuch reinigen und dann mit einem trockenen Tuch nachreiben, um eventuelle Reste von Speisen und Fett zu beseitigen. Fettrückstände können Rauch bilden oder

sogar Feuer fangen.

29. Wenn die Materialien des Ofenraums Rauch bilden oder Feuer fangen, die Tür des Ofens geschlossen halten, den Ofen abschalten und den Stecker aus der Steckdose ziehen.
30. Eier, harte Eier, Kartoffeln, Bratwürste, Kastanien usw. vor dem Garen im Ofen immer schälen bzw. häuten.
31. Stets mikrowellen-feste Behälter verwenden, wie beispielsweise solche aus Keramik, Glas oder hitzefestem Kunststoff. Bei Mikrowellenbetrieb keinesfalls Metallbehälter verwenden, da sich dadurch Funken bilden können.
32. Zum Erhitzen von Flüssigkeiten stets einen Behälter mit weiter Öffnung verwenden und vor dem Herausnehmen aus dem Ofen mindestens 20 Sekunden abwarten, um plötzliches Überkochen zu vermeiden. Den Ofen nicht zum Kochen von Flüssigkeiten verwenden.
33. ACHTUNG: weder Flüssigkeiten noch Lebensmittel in verschlossenen Behältern erhitzen, da diese explodieren könnten.
34. Nach dem Garen ist der Behälter möglicherweise sehr heiß. Daher immer zum Herausnehmen der Speisen aus dem Ofen Küchenhandschuhe oder Topflappen verwenden. Dampf fern von Gesicht und Händen entweichen lassen, um Verbrühungen durch heißen Dampf zu vermeiden.
35. Vor dem Reinigen abwarten, bis der Drehteller abgekühlt ist.
36. Keine tiefgefrorenen Speisen oder kaltes Küchengerät auf den noch heißen Drehteller stellen.
37. Sicherstellen, dass während des Garens das Küchengerät die Innenwände des Ofens nicht berührt.
38. Das Gerät nicht benutzen, wenn der Behälter mit den Speisen nicht richtig positioniert ist.
39. Um Schädigungen zu vermeiden, den Ofen nicht betreiben, ohne dass sich Flüssigkeiten oder Lebensmittel im Inneren befinden.
40. Den Ofen regelmäßig reinigen und alle Speisereste entfernen. Durch mangelnde Reinigung und Instandhaltung kann die Oberfläche Schäden nehmen und der Gesamtzustand des Geräts beeinträchtigt werden, so dass es zu Gefahrensituationen kommen kann.
41. Um eine ausreichende Lüftung zu gewährleisten, muss zwischen ein Freiraum von mindestens 10 cm zwischen Wand und Rückseite des Ofens, 5 cm an den Seiten und 20 cm oberhalb des Geräts vorhanden sein.
42. Keine Tücher auf dem Gerät ausbreiten.



43.  Zur korrekten Entsorgung des Produkts gemäß Europa-Richtlinie 2012/19/EU bitte das beiliegende Informationsblatt lesen.

ANLEITUNG AUFBEWAHREN

BESCHREIBUNG DES GERÄTS (Abb. 1)

- A Drehring
- B Glasteller
- C Griff Tür
- D Bedienfeld

BESCHREIBUNG DES BEDIENFELDS (Abb. 2)

- E Regelknopf für die Gar-/Auftauleistung
- F Regelknopf zur Einstellung der Garzeit

Identifikationsangaben

Auf dem Typenschild unter der Gerätebasis sind folgenden Identifikationsdaten angegeben:

- Hersteller und EC-Markierung
- Modell (Mod.)
- Seriennummer (S.N.), mit der Woche (wk) und dem Jahr (yr) der Herstellung des Geräts
- Versorgungsspannung (V) und Frequenz (Hz)
- Leistungsaufnahme (W)
- Gratisnummer Kundendienst

Für eventuelle Anfragen an den autorisierten Service Center sollen Modell und Seriennummer angegeben werden.

Verbrauch im Standby-Modus: 0,4 W.

Energieverbrauch im Off-Modus: 0,00 W

Mikrowellen sind elektromagnetische Strahlungen, die auch in der Natur in Form von Lichtwellen (z.B. Sonnenlicht) auftreten, die im Inneren des Ofens aus allen Richtungen in Lebensmittel eindringen und die Moleküle von Wasser, Fett und Zucker erwärmen. Die Wärmeerzeugung erfolgt sehr schnell nur in Lebensmitteln, während der Behälter nur indirekt erwärmt wird, indem die Wärme aus den warmen Speisen übertragen wird. Dadurch wird verhindert, dass die Speisen an dem Behälter haften bleiben, für den Sie während des Garvorgangs sehr wenig Fett verwenden (oder in einigen Fällen gar nicht verwenden) können. Aufgrund des geringen Fettgehalts gilt die Mikrowellenküche als sehr gesund und diätetisch. Darüber hinaus wird im Vergleich zu herkömmlichen Systemen bei einer niedrigeren Temperatur gekocht, so dass die Lebensmittel, die weniger dehydrieren, ihre Nährstoffe nicht verlieren und mehr Geschmack behalten.

GEBRAUCHSANLEITUNG

GAREN IN DER MIKROWELLE

- Stellen Sie die Garleistung durch Drehen des Regelknopfs für (E) ein.
- Stellen Sie die Garzeit ein, indem Sie den Timerknopf (F) auf die gewünschte Zeit drehen.
- Die Mikrowelle beginnt dann automatisch.
- Sobald die eingestellte Garzeit abgelaufen ist, schaltet das Gerät ab und gibt ein akustisches Signal.
- Der Betrieb kann durch Drehen des Timerknopfes (F) in die Position „0“ unterbrochen werden.

ACHTUNG:

Wenn das Gerät nicht in Gebrauch ist, stellen Sie die Garzeit immer auf „0“ ein.

AUFTAUEN







- Drehen Sie den Regelknopf Gar-/Heizleistung (E) in die Position „“.
- Die Mikrowelle beginnt dann automatisch.
- Sobald die eingestellte Garzeit abgelaufen ist, schaltet das Gerät ab und gibt ein akustisches Signal.
- Der Betrieb kann durch Drehen des Regelknopfes (F) in die Position „0“ unterbrochen werden.

ACHTUNG:

Achten Sie beim Entnehmen von Speisen aus der Mikrowelle darauf, dass sich der Zeiteinstellknopf in der Position „0“ befindet.

Andernfalls kann der Betrieb der Mikrowelle ohne Speisen zu Überhitzung und Beschädigung der Mikrowelle führen.

ART DES GARENS

Funktion	Leistung	Verwendung
	100%	Schnelles Garen
	85%	Normales Garen
	66%	Langsames Garen
	40%	Getränk oder Suppe
	37%	Auftauen
	17%	Warmhalten

ART DES AUFTAUENS

Lebensmittel	Gewicht	Dauer des Auftauens
Fleisch	0,1 bis 1,0 kg	1:30 bis 26:00
Geflügel	0,2 bis 1,0 kg	2:30 bis 22:00
Meeresfrüchte	0,1 bis 0,9 kg	1:30 bis 14:00

REINIGUNG UND INSTANDHALTUNG**ACHTUNG:**

DAS GEHÄUSE, DEN STECKER UND DAS KABEL DES GERÄTS KEINESFALLS IN WASSER ODER SONSTIGE FLÜSSIGKEITEN TAUCHEN. ZUR REINIGUNG NUR EIN FEUCHTES TUCH VERWENDEN.

AUCH WENN DAS GERÄT NICHT IN BETRIEB IST, VOR DEM EINSETZEN ODER ENTFERNEN EINZELNER TEILE BZW. VOR DEM REINIGEN IMMER DEN STECKER AUS DER STECKDOSE ZIEHEN.

- Das Innere des Ofens muss sauber gehalten werden. Speisereste oder Flüssigkeiten mit einem feuchten Tuch aufnehmen. Sollte der Ofen stark verschmutzt sein, kann ein nicht aggressives Reinigungsmittel verwendet werden. Die Verwendung allzu starker Sprays oder sonstiger Reinigungsmittel sollte vermieden werden, da sie Flecken oder Streifen hinterlassen oder der Oberfläche der Ofentür den Glanz nehmen könnten.
- Die Außenflächen sind einfach mit einem feuchten Tuch zu reinigen. Um Schäden an den Bauteilen im Inneren des Ofens zu vermeiden, darf kein Wasser in den Lüftungsöffnungen verbleiben.
- Die Tür und das Fenster auf beiden Seiten, die Verriegelungen und den Bereich in deren Nähe häufig mit einem feuchten Tuch reinigen, um Spritzer oder sonstige Rückstände zu entfernen. Keinesfalls scheuernde Reinigungsmittel verwenden.
- Das Bedienfeld darf niemals feucht sein. Reinigen Sie es nur mit einem weichen, feuchten Tuch. Achten Sie dabei darauf, dass die Tür der Mikrowelle offen bleibt, damit ein versehentlicher Betrieb verhindert wird.
- Wenn sich innen oder außen an der Tür Dampf ansammelt, mit einem weichen Tuch abwischen. Dies kann vorkommen, wenn hohe Feuchtigkeit vorhanden ist und ist daher völlig normal.
- Gelegentlich kann es notwendig sein, den Glasteller herauszunehmen und zu reinigen. Mit lauwarmem Wasser und Seife oder Spülmittel waschen.
- Der Drehring und der Boden des Ofens müssen sauber gehalten werden, um übermäßige Geräuschbildung zu vermeiden. Daher mit Wasser und milden Reinigungsmitteln oder Spülmittel säubern. Der Ring muss nach dem Reinigen wieder richtig eingesetzt werden.
- Um Gerüche aus dem Ofen zu beseitigen, eine Tasse Wasser mit dem Saft und der Schale einer Zitrone in einem tiefen, für Mikrowelle geeigneten Gefäß in den Ofen stellen und 5 Minuten in Betrieb setzen. Danach reinigen und mit einem weichen Tuch trocknen.
- Sollte die Beleuchtung ausfallen, die Lampe beim Händler austauschen lassen.
- Der Ofen muss regelmäßig gereinigt und eventuelle Speisereste beseitigt werden. Andernfalls können die Oberflächen Schaden nehmen, wodurch die Standzeit des Geräts beeinträchtigt werden kann oder Risikosituationen auftreten können.

ADVERTENCIAS IMPORTANTES

LEER ESTAS INSTRUCCIONES ANTES DEL EMPLEO

Cuando se usan aparatos eléctricos es necesario tomar algunas precauciones, entre las cuales:

1. Cerciorarse que el voltaje eléctrico del aparato corresponda al de vuestra red eléctrica.
2. No dejar el aparato sin vigilar cuando esté conectado a la red eléctrica; desconectarlo después de cada empleo.
3. No colocar el aparato sobre o en proximidad de fuentes de calor.
4. Durante el uso situar el aparato sobre una superficie horizontal estable.
5. No dejar el aparato expuesto a agentes atmosféricos (lluvia, sol, etc.).
6. Controlar que el cable eléctrico no toque superficies calientes.
7. Este aparato lo pueden usar niños a partir de 8 años; las personas con capacidades físicas, sensoriales o mentales reducidas o sin experiencia y conocimiento del aparato o bien a las que no se hayan dado instrucciones relativas al empleo tendrán que someterse a la supervisión por parte de una persona responsable de su seguridad o bien tendrán que ser instruidas de manera adecuada sobre cómo usar dicho aparato con seguridad y sobre los riesgos derivados del uso del mismo. A los niños está prohibido jugar con el aparato. Las operaciones de limpieza y de mantenimiento no se pueden efectuar por niños a no ser que tengan más de 8 años y en cualquier caso bajo vigilancia de un adulto.
8. Mantener el aparato y su cable fuera del alcance de niños de edad inferior a 8 años.
9. No sumergir nunca el cuerpo del producto, el enchufe y el cable eléctrico en el agua o en otros líquidos, usar un paño húmedo para limpiarlos.
10. Incluso cuando el aparato no esté en marcha, hay que desconectar el enchufe de la toma de corriente eléctrica antes de acoplar o quitar las partes individuales o antes de efectuar la limpieza.
11. Asegurarse de tener siempre las manos bien secas antes de utilizar o de regular los interruptores situados en el aparato o antes de tocar el enchufe y las conexiones de alimentación.
12. Para desenchufar, coger directamente el enchufe y desconectarlo de la toma de la pared. No desenchufar estirando del cable.
13. No usar el aparato si el cable eléctrico o el enchufe estuvieran dañados o si el mismo aparato resultara defectuoso; todas las reparaciones, incluida la susti-

- tución del cable de alimentación, se tienen que efectuar sólo por el centro de asistencia Ariete o por técnicos autorizados Ariete, para prevenir cualquier riesgo.
14. En caso de empleo de prolongaciones eléctricas, éstas últimas tienen que ser adecuadas a la potencia del aparato, para evitar peligros al operador y para la seguridad del ambiente donde se trabaja. Las prolongaciones no adecuadas pueden provocar anomalías de funcionamiento.
 15. No dejar el cable colgando en un lugar donde lo pudiera coger un niño.
 16. Para no poner en peligro la seguridad del aparato, utilizar sólo partes de recambio y accesorios originales, aprobados por el fabricante.
 17. El aparato ha sido proyectado **SÓLO PARA EMPLEO DOMÉSTICO** y no tiene que ser destinado a uso comercial o industrial.
 18. Eventuales modificaciones a este producto, no autorizadas expresamente por el fabricante pueden comportar el vencimiento de la seguridad y de la garantía de su empleo por parte del usuario.
 19. Cuando decida deshacerse de este aparato, aconsejamos inhabilitarlo cortando el cable de alimentación. Se recomienda además hacer inocuas aquellas partes del aparato que pudieran constituir un peligro, especialmente para los niños que podrían utilizar el aparato para sus juegos.
 20. Los elementos del embalaje no se tienen que dejar al alcance de los niños ya que constituyen fuentes potenciales de peligro.
 21. Este aparato es conforme a la directiva 2014/35/EC y EMC 2014/30/EC, y al Reglamento (EC) N.º 1935/2004 de 27/10/2004 sobre materiales en contacto con alimentos.
 22. Por razones de seguridad, conectar obligatoriamente el aparato a una toma con puesta a tierra que cumpla con las normas eléctricas vigentes. **EVITAR CUALQUIER INSTALACIÓN ELÉCTRICA NO CONFORME.**
 23. Lavar cuidadosamente todos los accesorios antes del uso.
 24. Según la disposición de su cocina, colocar el horno sobre una encimera o un mueble de cocina que soporte una temperatura de al menos 90 °C.
 25. No transportar el aparato mientras esté en marcha.
 26. Durante el funcionamiento, las partes metálicas y el vidrio están calientes: maniobrar el aparato tocando solo el asa metálica.
 27. No calentar aceite o grasa para fritura ya que no es posible controlar la temperatura del aceite.
 28. Después de su uso, limpiar el interior del aparato primero con un paño húmedo, y, luego, con un paño seco para eliminar los posibles residuos de alimentos y gra-

- sas. Los residuos grasientos pueden recalentarse y producir humo o incendiarse.
29. Si los materiales en el compartimento de cocción producen humo o se incendian, mantener la puerta del horno cerrada, apagar el horno y desconectar el enchufe de la toma de corriente.
 30. Descascar y pelar siempre los huevos con cáscara, huevos duros, patatas, salchichas, castañas, etc. , antes de la cocción.
 31. Utilizar siempre recipientes adecuados para la cocción por microondas, como por ejemplo, recipientes de cerámica, vidrio o plástico termorresistentes. No usar nunca recipientes metálicos para la cocción por microondas ya que podrían producirse chispas.
 32. Al calentar los líquidos, utilizar siempre un contenedor de boca ancha y esperar al menos 20 segundos antes de retirarlos del horno para evitar ebulliciones explosivas repentinas. No usar nunca el horno para hervir líquidos.
 33. ATENCIÓN: no calentar líquidos ni alimentos en contenedores precintados porque podrían estallar.
 34. Después de la cocción, el contenedor podría estar muy caliente. Utilizar siempre unos guantes adecuados o manoplas para extraer los alimentos del horno y dirigir el vapor lejos del rostro y de las manos para evitar quemaduras debidas al vapor.
 35. Esperar a que la base giratoria se enfríe antes de limpiarla.
 36. No apoyar alimentos congelados o utensilios fríos sobre la base giratoria caliente.
 37. Asegurarse de que durante la cocción los utensilios no presionen contra las paredes interiores del horno.
 38. No utilizar el aparato cuando el recipiente, con dentro los ingredientes, no se encuentra en su alojamiento de montaje.
 39. Para no dañar el horno, no utilizarlo sin líquidos o alimentos dentro.
 40. Limpiar el horno regularmente y eliminar cualquier eventual residuo de comida. El incumplimiento de las precauciones de limpieza y mantenimiento del aparato pueden deteriorar su superficie y afectar al estado del aparato en cuestión, así como provocar posibles situaciones de peligro.
 41. Para garantizar una adecuada ventilación, dejar un espacio de al menos 10 cm entre la pared y la parte trasera del horno, 5 cm en los lados y 20 cm desde arriba.
 42. No colocar paños ni platos encima del aparato.



43. Para la correcta eliminación del producto según la Directiva Europea 2012/19/EU se ruega leer el correspondiente documento anexo al producto.

GUARDAR ESTAS INSTRUCCIONES

DESCRIPCIÓN DEL APARATO (Fig. 1)

- A Anillo giratorio
- B Base de vidrio
- C Asa de la puerta
- D Panel de control

DESCRIPCIÓN DEL PANEL DE CONTROL (Fig. 2)

- E Mando de regulación de la potencia de cocción / descongelamiento
- F Mando de regulación del tiempo de cocción

Datos de identificación

En la placa situada debajo de la base de apoyo del aparato están mencionados los siguientes datos de identificación del aparato:

- constructor y marca CE
- modelo (Mod.)
- Número de serie (S.N.), con la semana (wk) y el año (yr) de producción del aparato
- tensión eléctrica de alimentación (V) y frecuencia (Hz)
- potencia eléctrica absorbida (W)
- número verde asistencia

En las eventuales solicitudes a los Centros de Asistencia Autorizados, indique el modelo y el número de matrícula.

Consumo en «standby»: 0,4W.

Consumo energético en modo off: 0,00 W

Las microondas son radiaciones electromagnéticas presentes también en la naturaleza bajo forma de ondas luminosas (ejemplo: luz solar) que, dentro del horno, penetran en el alimento por todas las direcciones y calientan las moléculas de agua, grasa y azúcar. El calor se produce muy rápidamente solo en los alimentos, mientras que el contenedor se calienta solo indirectamente por transferencia del calor procedente del alimento caliente. Esto impide que el alimento se adhiera al contenedor por lo que es posible utilizar poca grasa (incluso, en algunos casos, no usarla para nada) durante el proceso de cocción. Puesto que es pobre de grasas, la cocción por microondas se considera muy sana y dietética. Además, respecto a los sistemas tradicionales, la cocción se realiza a una temperatura menos elevada, por lo que los alimentos, al deshidratarse menos, no pierden sus principios nutritivos y conservan mejor su sabor.

INSTRUCCIONES PARA EL USO

INICIO COCCIÓN CON MICROONDAS

- Configurar la potencia de cocción girando el mando de regulación (E).
- Configurar el tiempo de cocción girando el mando del temporizador (F) hasta el tiempo deseado.
- Ahora, el horno de microondas comenzará a funcionar automáticamente.
- En cuanto termine el tiempo de cocción configurado, el aparato se detendrá y emitirá una señal acústica.
- Es posible interrumpir el funcionamiento girando el mando del temporizador (F) en posición "0"

ATENCIÓN:

Cuando no se esté usando el aparato, dejar configurado el tiempo de cocción en "0".

DESCONGELAMIENTO







- Girar el mando de regulación de la potencia (E) en posición "❄".
- Ahora, el horno de microondas comenzará a funcionar automáticamente.
- En cuanto termine el tiempo de cocción configurado, el aparato se detendrá y emitirá una señal acústica.
- Es posible interrumpir el funcionamiento girando el mando (F) en posición "0".

ATENCIÓN:

Cuando se retiran los alimentos del horno, asegurarse de que el mando de regulación del tiempo esté en posición "0".

De lo contrario, al dejar en marcha el aparato sin alimentos, se podrían provocar recalentamientos y desperfectos en el aparato.

TIPO DE COCCIÓN

Función	Potencia	Uso
	100%	Cocción rápida
	85%	Cocción normal
	66%	Cocción lenta
	40%	Bebidas o sopa
	37%	Descongelamiento
	17%	Mantener caliente

TIPO DE DESCONGELAMIENTO

Alimento	Rango de peso	Duración del descongelamiento
Carne	0,1 ~ 1,0 kg	1:30 ~ 26:00
Aves de corral	0,2 ~ 1,0 kg	2:30 ~ 22:00
Mariscos	0,1 ~ 0,9 kg	1:30 ~ 14:00

LIMPIEZA Y MANTENIMIENTO**ATENCIÓN:**

NO SUMERGIR NUNCA EL CUERPO DEL PRODUCTO, EL ENCHUFE NI EL CABLE ELÉCTRICO EN AGUA O EN OTROS LÍQUIDOS, UTILIZAR UN PAÑO HÚMEDO PARA SU LIMPIEZA.

INCLUSO CUANDO EL APARATO NO ESTÁ EN MARCHA, DESCONECTAR EL ENCHUFE DE LA TOMA DE CORRIENTE ELÉCTRICA ANTES DE AÑADIR O DE RETIRAR LOS COMPONENTES INDIVIDUALES O ANTES DE EFECTUAR LA LIMPIEZA.

- El interior del horno debe mantenerse limpio. Cuando dentro haya restos de comida o de líquidos, limpiar las paredes con un paño húmedo. Si el horno estuviese muy sucio, se puede utilizar un detergente no agresivo. Evitar el uso de espráis o de otros detergentes demasiado fuertes ya que podrían dejar manchas o rayas o bien volver mate la superficie de la puerta.
- Las superficies exteriores deben limpiarse simplemente con un paño húmedo. Para no dañar las partes operativas del interior del horno, hay que evitar que queden rastros de agua en las aberturas para la ventilación.
- Limpiar frecuentemente la puerta y la ventanilla por ambos lados, los cierres estancos y las partes cercanas a estos, con un trapo húmedo a fin de eliminar las salpicaduras o los residuos. En ningún caso utilizar un detergente abrasivo.
- El panel de control no debe estar nunca húmedo. Limpiarlo solo con un paño suave humedecido. Cuando se efectúa esta operación, dejar la puerta abierta de manera que el horno no pueda ponerse en marcha accidentalmente.
- Si el vapor se acumula dentro o fuera de la puerta, eliminarlo con un paño suave. Este evento es posible cuando se trabaja en condiciones de humedad elevada y, por ello, es absolutamente normal.
- A veces será necesario retirar la bandeja de vidrio para limpiarla. Lavar la bandeja en agua tibia enjabonada o con un detergente para platos.
- El anillo giratorio y el fondo del horno deben mantenerse limpios a fin de evitar un ruido excesivo, por lo tanto hay que limpiarlos con agua y detergentes suaves o simplemente con el detergente para platos. Cuando se retira el anillo para limpiarlo, habrá que volverlo a colocar correctamente.
- Eliminar los olores del horno mezclando una taza de agua con el jugo y la corteza de un limón dentro un contenedor para microondas que sea hondo y colocar todo ello en el horno poniéndolo en marcha durante 5 minutos. Limpiar bien y secar luego con un paño suave.
- Cuando haya que cambiar la luz del horno, consultar el revendedor para su sustitución.
- Hay que limpiar el horno regularmente y eliminar cualquier eventual residuo de comida. De lo contrario, las superficies se pueden deteriorar y esto puede reducir la duración del aparato o también suponer una condición de riesgo.

ADVERTÊNCIAS IMPORTANTES

LEIA ESTAS INSTRUÇÕES ANTES DE USAR O APARELHO

Ao utilizar aparelhos eléctricos, é necessário tomar as devidas precauções, entre as quais:

1. Certifique-se de que a voltagem eléctrica do aparelho corresponde à voltagem da sua rede eléctrica.
2. Não deixe o aparelho sem vigilância quando ligado à rede eléctrica; desligue-o sempre após o uso.
3. Não colocar o aparelho sobre ou perto de fontes de calor.
4. Durante a utilização, posicionar o aparelho sobre uma superfície horizontal e estável.
5. Não deixe o aparelho exposto aos agentes atmosféricos (chuva, sol, etc.).
6. Preste atenção para que o cabo eléctrico não entre em contacto com superfícies quentes.
7. Este aparelho só pode ser usado por adultos ou crianças a partir de 8 anos; as pessoas com capacidades físicas, sensoriais ou mentais reduzidas ou sem experiência e sem conhecimento do aparelho ou que não tenham recebido as instruções de utilização necessárias devem ser vigiadas por uma pessoa responsável pela sua segurança ou serem instruídas sobre o modo de utilizar o aparelho em segurança e sobre os riscos relativos à utilização do mesmo. Não deixe as crianças brincarem com o aparelho. As operações de limpeza e de manutenção não podem ser efectuadas por crianças com menos de 8 anos e em todo caso sob a supervisão de um adulto.
8. Mantenha o aparelho e o cabo de alimentação longe do alcance das crianças com menos de 8 anos.
9. Nunca passe o corpo do aparelho, a ficha e o cabo eléctrico por água ou outros líquidos, use um pano húmido para a limpeza destas partes.
10. Mesmo com o aparelho desligado, retire a ficha da tomada eléctrica antes de montar ou desmontar os componentes para efectuar a limpeza.
11. Assegure-se de estar sempre com as mãos bem secas antes de utilizar o aparelho, regular os interruptores e antes de ligar a ficha na tomada e efectuar as ligações de alimentação.
12. Para desligar a ficha, segurá-la directamente e retirá-la da tomada na parede. Nunca a desligar puxando-a pelo cabo.
13. Não utilize o aparelho se o cabo eléctrico ou a ficha estiverem danificados

ou se o aparelho apresentar algum defeito; todas as reparações, incluindo a substituição do cabo de alimentação, devem ser feitas somente pelo serviço de assistência da Ariete ou por técnicos por ela autorizados, de modo a prevenir qualquer risco.

14. No caso de utilizar uma extensão elétrica, verifique se é adequada à potência do aparelho de modo a evitar perigos para o operador e para a segurança do ambiente onde se opera. A utilização de extensões inadequadas podem provocar anomalias de funcionamento.
15. Não deixe o cabo pendurado, poderia ser fonte de perigo para as crianças.
16. Para não comprometer a segurança do aparelho, utilize exclusivamente peças e acessórios originais ou aprovados pelo fabricante.
17. O aparelho foi concebido SOMENTE PARA USO DOMÉSTICO e não deve ser utilizado para fins comerciais ou industriais.
18. Eventuais modificações deste produto não expressamente autorizadas pelo fabricante podem comportar a perda da segurança e da garantia do seu uso pelo utilizador.
19. Caso se decida a descartar como lixo este aparelho, recomendamos que o deixe inoperante, cortando o cabo de alimentação. Recomendamos também que deixe inócuas as partes do aparelho que possam representar um perigo, especialmente para as crianças, que podem utilizar o aparelho como um brinquedo.
20. Os elementos da embalagem não devem ser deixados ao alcance de crianças pois são potenciais fontes de perigo.
21. Este aparelho está em conformidade com a diretiva 2014/35/EU e EMC 2014/30/EU e com o regulamento (EC) N. 1935/2004 de 27/10/2004 sobre os materiais em contacto com os alimentos.
22. Por razões de segurança, ligue o forno exclusivamente a uma tomada com fiação de terra de acordo com as normas elétricas vigentes. EVITE UMA INSTALAÇÃO ELÉTRICA NÃO CONFORME.
23. Lave bem todos os acessórios antes de utilizar o forno.
24. Segundo a configuração da sua cozinha, apoie o forno sobre uma bancada de trabalho ou sobre um móvel que suporte uma temperatura de pelo menos 90°C.
25. Não transporte o forno em funcionamento.
26. Durante o funcionamento, as partes metálicas e o vidro aquecem: opere não forno segurando apenas na pega metálica.
27. Não aqueça óleo ou banha para fritar porque não é possível controlar a tem-

peratura do óleo.

28. Após o uso, limpe o forno por dentro com um pano húmido, depois com um pano seco de modo a remover eventuais resíduos de comida e gordura. Os resíduos de gordura podem superaquecer e gerar fumo ou pegar fogo.
29. Se os materiais não interior do forno derem origem a fumo ou pegarem fogo, deixe a porta do forno fechada, desligue o forno e retire a ficha da tomada.
30. Descasque e pele sempre ovos, salsichas, batata, castanhas, etc., antes de levá-los ao forno.
31. Utilize sempre recipientes apropriados para fornos de micro-ondas, como, por exemplo, recipientes de cerâmica, de vidro ou de plástico termorresistentes. Nunca utilize recipientes metálicos no forno de micro-ondas porque podem provocar faíscas.
32. Ao aquecer líquidos, utilize sempre um recipiente de boca larga e espere pelo menos 20 segundos antes de os retirar do forno, para evitar ebulições repentinas explosivas. Nunca utilize o forno para ferver líquidos.
33. **ATENÇÃO:** não aqueça líquidos e alimentos em recipientes fechados porque poderiam explodir.
34. Após a cozedura, o recipiente poderia estar muito quente. Use sempre as luvas ou as pegas para retirar os alimentos do forno e afaste-se do vapor que sai para evitar queimaduras.
35. Espere que a base giratória arrefeça antes de limpá-la.
36. Não apoie alimentos congelados ou ferramentas frias na base giratória quente.
37. Verifique se durante a cozedura as ferramentas não encostam nas paredes internas do forno.
38. Não utilize o forno se o recipiente, com os ingredientes, não estiver bem posicionado.
39. Para não danificar o forno, não acione-o em vazio, sem líquidos ou alimentos no seu interior.
40. Limpe o forno regularmente e remova todo eventual resíduo de alimento. A inobservância das instruções de limpeza e manutenção do forno podem deteriorar a sua superfície e comprometer o estado do forno, bem como gerar possíveis situações de perigo.
41. Parar garantir uma adequada ventilação, deixe um espaço de pelo menos 10 cm entre a parede e a parte traseira do forno, 5 cm dos lados e 20 cm do topo.
42. Não coloque panos nem pratos em cima do forno.



43. Para a correta eliminação do produto, nos termos da Diretiva Europeia 2012/19/EU, leia o folheto em anexo.

GUARDE ESTAS INSTRUÇÕES

DESCRIÇÃO DO APARELHO (Fig. 1)

- A Anel giratório
- B Base de vidro
- C Pega da porta
- D Painel de controlo

DESCRIÇÃO DO PAINEL DE CONTROLO (Fig. 2)

- E Botão de regulação da potência de cozedura / descongelação
- F Botão de regulação do tempo de cozedura

Dados de identificação

Na placa colocada abaixo da base de apoio do aparelho estão indicados os seguintes dados de identificação do aparelho:

- fabricante e marcação CE
- modelo (Mod.)
- n° de série (S.N.), com a semana (wk) e o ano (yr) de produção do aparelho
- tensão eléctrica de alimentação (V) e frequência (Hz)
- potência eléctrica absorvida (W)
- número verde de assistência

Para solicitações aos Centros de Assistência Autorizados, indicar o modelo e o número de matrícula.

Consumo em Standby: 0,4W.

Consumo de energia no modo desligado (off): 0,00 W

As micro-ondas são radiações eletromagnéticas presentes também na natureza sob forma de ondas luminosas (exemplo: luz solar) que, no interior do forno, penetram no alimento de todas as direções e aquecem as moléculas de água, gordura e açúcar. O calor propaga-se muito rapidamente apenas no alimento; o recipiente aquece somente indiretamente pela transferência de calor do alimento quente. Isto impede que o alimento adira no recipiente tornando possível usar (e, em certos casos, eliminar) pouca gordura durante o processo de cozedura. Visto que pobre em gordura, a cozedura no forno de micro-ondas é considerada muito saudável e dietética. Além disso, respeito aos sistemas tradicionais, a cozedura ocorre a uma temperatura menos elevada pelo que os alimentos, desidratando-se menos, não perdem os seus princípios nutritivos e conservam mais o sabor.

INSTRUÇÕES DE UTILIZAÇÃO

INICIAR A COZEDURA NO MICRO-ONDAS

- Defina a potência de cozedura girando o botão de regulação (E).
- Defina o tempo de cozedura girando o botão do temporizador (F) até ao tempo desejado.
- Agora, o forno de micro-ondas começará a funcionar automaticamente.
- Assim que o tempo de cozedura definido tiver terminado, o aparelho pára, emitindo um sinal acústico.
- É possível interromper o funcionamento girando o botão do temporizador (F) para a posição “0”

ATENÇÃO:

Quando o aparelho não estiver a funcionar, deixe sempre o botão do tempo no “0”.







DESCONGELAR

- Gire o botão de regulação potência (E) para a posição “❄️”.
- Agora, o forno de micro-ondas começará a funcionar automaticamente.
- Assim que o tempo de cozedura definido tiver terminado, o aparelho pára, emitindo um sinal acústico.
- É possível interromper o funcionamento, girando o botão (F) para a posição “0”.

ATENÇÃO:

Quando retirar os alimentos do forno, certifique-se de que o botão de regulação do tempo está na posição “0”. Caso contrário, o funcionamento do aparelho sem alimentos pode provocar um sobreaquecimento e danificar o próprio aparelho.

TIPO DE COZEDURA

Função	Potência	Utilização
	100%	Cozedura rápida
	85%	Cozedura normal
	66%	Cozedura lenta
	40%	Bebidas e sopa
	37%	Descongelação
	17%	Manter quente

TIPO DE DESCONGELAÇÃO

Alimento	Intervalos de peso	Duração da descongelação
Carne	0,1 ~ 1,0 kg	1:30 ~ 26:00
Frango	0,2 ~ 1,0 kg	2:30 ~ 22:00
Frutos do mar	0,1 ~ 0,9 kg	1:30 ~ 14:00

LIMPEZA E MANUTENÇÃO**ATENÇÃO:**

NÃO MERGULHE O CORPO DO APARELHO, A FICHA E O CABO ELÉTRICO NA ÁGUA OU EM OUTROS LÍQUIDOS, PASSE UM PANO HÚMIDO APENAS.

MESMO SEM UTILIZAR O FORNO DESLIGUE-O DA TOMADA ANTES DE INSERIR OU RETIRAR ALGUM COMPONENTE OU ANTES DA LIMPEZA.

- O interior do forno deve ser mantido limpo. Quando houver resíduos de alimento ou líquido, limpe as paredes com um pano húmido. Se o forno apresentar muita sujidade, use um detergente neutro. Evite usar spray ou detergentes agressivos porque podem deixar manchas ou danificar a superfície da porta.
- As superfícies externas devem ser limpas com um pano húmido. Para evitar danos nas partes operativas do interior do forno, evite deixar vestígios de água nas aberturas de ventilação.
- Limpe a porta e a janela dos dois lados, os fechos herméticos e as partes próximas, frequentemente, com um pano húmido, a fim de remover salpicos ou resíduos. Nunca use produto abrasivo.
- Não molhe o painel de controlo. Passe apenas um pano macio e húmido. Ao fazer isto, deixe a porta do forno aberta para impedir o seu acionamento acidental.
- Se o vapor se acumular no interior ou fora da porta, remova-o com um pano macio. Isto pode acontecer quando o forno opera em condições de humidade elevada, mas é absolutamente normal.
- Por vezes será necessário remover o prato de vidro para limpá-lo. Lave com água morna e detergente comum de loiça.
- O anel giratório e o fundo do forno devem ser mantidos limpos de modo a evitar ruído excessivo; lave com água e detergente comum de loiça. Depois cuide para repor o anel corretamente.
- Remova o mau cheiro do forno colocando em um recipiente apropriado uma chávena de água e sumo de um limão e levando ao forno por 5 minutos. Depois limpe bem e seque com um pano macio.
- No caso de ser necessário substituir a luz do forno, fale com o seu revendedor.
- É preciso limpar o forno com regularidade e remover os eventuais resíduos de alimento. Se isso não for feito, as superfícies podem ficar deterioradas, reduzindo a duração do forno ou mesmo representando uma condição de risco.

BELANGRIJKE AANWIJZINGEN

VÓÓR HET GEBRUIK DEZE AANWIJZINGEN LEZEN

Bij het gebruik van elektrische apparaten moeten altijd de juiste voorzorgsmaatregelen worden genomen, waaronder:

1. Controleer of het elektrische voltage van het apparaat overeenkomt aan het voltage van uw elektriciteitsnet.
2. Laat het apparaat niet onbeheerd achter als het aan het elektriciteitsnet is verbonden; na gebruik de stekker uit het stopcontact halen.
3. Zet het apparaat niet op of in de buurt van warmtebronnen.
4. Zet het apparaat tijdens het gebruik op een horizontaal en stabiel vlak.
5. Stel het apparaat niet bloot aan weersomstandigheden (regen, zon enz.).
6. Pas op dat de elektriciteitskabel niet in contact komt met de warme oppervlaktes.
7. Dit apparaat kan gebruikt worden door kinderen van 8 jaar of ouder; personen met beperkte lichamelijke, sensoriele of mentale capaciteiten of personen zonder ervaring of kennis van het apparaat of die de aanwijzingen van het gebruik niet hebben gekregen moeten onder toezicht blijven van een persoon die verantwoordelijk is voor hun veiligheid of moeten eerst goed opgeleid worden voor het veilige gebruik van het product en de gevaren bij het gebruik hiervan. Het is verboden dat kinderen met het apparaat gaan spelen. Het reinigen en de onderhoudswerkzaamheden mogen niet uitgevoerd worden door kinderen die jonger zijn dan 8 jaar en in ieder geval alleen onder toezicht van volwassenen.
8. Houdt het apparaat en het snoer uit de buurt van kinderen onder 8 jaar.
9. De basis van het apparaat, de stekker het elektriciteits snoer nooit onder water of andere vloeistoffen zetten, gebruik een vochtige doek om ze te reinigen.
10. Ook als het apparaat niet in werking staat moet de stekker uit het stopcontact worden getrokken voordat de onderdelen worden verwijderd of gemonteerd of voordat het apparaat wordt gereinigd.
11. Droog altijd goed de handen af voordat de schakelaars op het apparaat worden gebruikt of geregeld en voordat de stekker of de elektrische verbindingen worden aangeraakt.
12. Om de stekker uit het stopcontact te halen, pak de stekker vast en trek hem uit het stopcontact. Nooit de stekker eruit trekken door aan het snoer te trekken.
13. Gebruik het apparaat niet als het elektriciteits snoer of de stekker beschadigt zijn of als het apparaat defect is; alle reparaties, ook het vervangen van het elektriciteits snoer mogen alleen uitgevoerd worden door een assistentiecentrum Ariete

- of door geautoriseerd technisch personeel Ariete om alle risico's te vermijden.
14. Als er verlengsnoeren worden gebruikt moeten ze geschikt zijn om gebruikt te worden met het vermogen van het apparaat om gevaren voor de gebruiker te voorkomen en voor de veiligheid van de ruimte waarin het apparaat wordt gebruikt. De verlengsnoeren die niet geschikt zijn kunnen werkingstoringen veroorzaken.
 15. Laat het snoer nooit loshangen daar waar kinderen het vast kunnen pakken.
 16. Voor een veilig gebruik van het apparaat, gebruik alleen originele vervangingsonderdelen en accessoires die door de fabrikant zijn goedgekeurd.
 17. Het apparaat is alleen bedoeld voor HUISHOUDELIJK GEBRUIK en is dus niet geschikt voor commercieel of industrieel gebruik.
 18. Eventuele veranderingen van dit product, die niet nadrukkelijk door de producent zijn goedgekeurd, kunnen de veiligheid van de gebruiker in gevaar brengen, tevens vervalt de gebruiksgarantie.
 19. Wanneer men het apparaat als afval wil verwerken moet het onbruikbaar gemaakt worden door de voedingskabel er af te knippen. Bovendien wordt het aanbevolen om alle gevaarlijke onderdelen van het apparaat te verwijderen, vooral voor kinderen die het apparaat kunnen gaan gebruiken als speelgoed.
 20. Houdt de verpakkingselementen buiten bereik van kinderen omdat ze een gevaarbron kunnen zijn.
 21. Dit apparaat voldoet aan de richtlijnen 2014/35/EU en EMC 2014/30/EU en aan de EG-Verordening Nr. 1935/2004 van 27/10/2004 inzake materialen en voorwerpen bestemd om met levensmiddelen in contact te komen.
 22. Voor de veiligheid moet het apparaat worden aangesloten aan een stopcontact met aardeaansluiting volgens de elektrische normen die van kracht zijn. **GEEN ELEKTRISCHE AANSLUITING UITVOEREN DIE NIET CONFORM AAN DE REGELGEVING IS.**
 23. Reinig zorgvuldig alle accessoires voordat ze worden gebruikt.
 24. Naar delang de opzet van uw keuken, zet de oven op een egaal werkvlak of op een keukenmeubel dat een temperatuur van tenminste 90° kan verdragen.
 25. Verplaats het apparaat niet als het in werking staat.
 26. Tijdens de werking zijn de metalen en glazen onderdelen heet: werk met het apparaat door alleen de metalen handvaten aan te raken.
 27. Geen olie of vet voor het frituren verwarmen omdat het niet mogelijk is om de temperatuur van de olie te controleren.
 28. Na het gebruik reinig de binnenkant van het apparaat eerst met een vochtige doeken vervolgens met een droge doek om alle resten van vet en etenswaren te

- verwijderen. De vetresten kunnen oververhit raken en rook of brand veroorzaken.
29. Als de materialen in de oven rook veroorzaken of gaan branden, houdt het deurtje van de oven gesloten, zet de oven uit en trek de stekker uit het stopcontact.
 30. Gekookte eieren, aardappels, worttjes, kastanjes enz eerst afpellen voordat ze worden gebakken.
 31. Gebruik altijd bakjes / schalen die geschikt zijn voor bereidingen in een magnetron - microgolf, zoals aardewerk, glas of hittebestendig plastic. Gebruik nooit metalen voorwerpen in de magnetron - microgolf want die kunnen vonken veroorzaken.
 32. Voor het verwarmen van vloeistoffen gebruik altijd een beker met een grote opening en wacht tenminste 20 secondes voordat ze uit de oven wordt gehaald om plotselinge explosieve kookreacties te voorkomen. Gebruik de oven nooit om vloeistoffen te koken.
 33. LET OP: geen vloeistoffen en etenswaren verwarmen die zijn afgesloten omdat ze kunnen ontploffen.
 34. Na het bakken kan de schaal/ beker heel heet zijn. Gebruik altijd speciale handschoenen of handvaten om de etenswaren uit de oven te halen en let op dat de stoom niet in het gezicht of op de handen terechtkomt om stoomverbrandingen te voorkomen.
 35. Wacht totdat de draaiende basis is afgekoeld voordat ze wordt gereinigd.
 36. Nooit bevroren etenswaren of koude keukengereedschappen op de warme draaiende basis leggen.
 37. Controleer dat tijdens het bakken de keukengereedschappen niet tegen de wanden aan de binnenkant van de oven drukken.
 38. Gebruik het apparaat niet als de beker, die die ingredienten bevat, niet op de montageplaats staat.
 39. Gebruik de oven niet zonder dat er vloeistoffen of etenswaren in staan omdat ze hierdoor beschadigt kan worden.
 40. Reinig de oven regelmatig en verwijder alle eventuele etensresten. Als deze veiligheidsvoorschriften voor het reinigen en het onderhoud van het apparaat niet worden opgevolgt kan het oppervlakte beschadigen en de toestand van het apparaat verslechteren en eventuele gevaren veroorzaken.
 41. Om een goede ventilatie te garanderen laat een ruimte van tenminste 10 cm aan de achterkant van de oven, 5 cm aan de zijkanten en 20 cm aan de bovenkant.
 42. Geen doeken of borden op het apparaat zetten.



43.  Voor het correct vernietigen van het apparaat volgens de Europese Richtlijn 2012/19/EU lees het speciale blaadje dat bij het product wordt geleverd.

DEZE AANWIJZINGEN BEWAREN

BESCHRIJVING VAN HET APPARAAT (Fig. 1)

- A Draairing
- B Glazen draaiplateau
- C Handvat op deur
- D Bedieningspaneel

BESCHRIJVING VAN HET BEDIENINGSPANEEL (Fig. 2)

- E Regelknop voor het vermogen voor de bereiding / ontdooien
- F Regelknop bereidingstijd

Identificatiegegevens

Op het plaatje aan de onderkant van het apparaat zijn de volgende identificatiegegevens van het apparaat weergegeven:

- fabrikant en EG-merk
- model (Mod.)
- serienummer (S.N.), met de week (wk) en het jaar (yr) van productie van het apparaat
- voedingsspanning (V) en frequentie (Hz)
- opgenomen elektrisch vermogen (W)
- gratis telefoonnummer assistentie

Vermeld, bij eventuele verzoeken aan Erkende Servicecentra, het model en het serienummer.

Verbruik in stand-by: 0,4 W.

Energieverbruik in uitgeschakelde stand (off): 0,00 W

Microgolven zijn elektromagnetische stralingen die ook in de natuur voorkomen in de vorm van lichtstralen (bijvoorbeeld: zonlicht) en die in de oven in alle richtingen in het voedsel binnendringen en de moleculen van water, vet en suiker verhitten. De hitte wordt alleen in het voedsel opgewekt, terwijl het bakje alleen indirect wordt verwarmd door de hitte die het voedsel uitstraalt. Dit voorkomt dat het voedsel aan de wanden van het bakje kleeft, waardoor heel weinig (en soms zelfs geen) vet kan worden gebruikt voor de bereiding. Omdat deze bereidingsmethode vetarm is, worden bereidingen in de magnetron - microgolf als zeer gezond en geschikt voor diëten beschouwd. In vergelijking met traditionele bereidingsmethodes is de temperatuur ook lager zodat het voedsel minder vocht verliest waardoor de voedingsstoffen niet verloren gaan en de smaak beter wordt behouden.

GEBRUIKSAANWIJZINGEN

DE MAGNETRON - MICROGOLF AANZETTEN

- Draai aan de regelknop (E) om het vermogen in te stellen.
- Draai aan de regelknop van de timer (F) om de gewenste bereidingstijd in te stellen.
- Vanaf nu begint de magnetron - microgolf automatisch te werken.
- Zodra de bereidingstijd verstrijkt, stopt het apparaat en laat het een akoestisch signaal horen.
- U kunt de werking van het apparaat onderbreken door de regelknop van de timer (F) op "0" te draaien.

OPGELET:

Als het apparaat niet in gebruik is, zet u de bereidingstijd altijd op "0".

ONTDOOIEN







- Draai de regelknop voor het vermogen (E) op "❄️".
- Vanaf nu begint de magnetron - microgolf automatisch te werken.
- Zodra de bereidingstijd verstrijkt, stopt het apparaat en laat het een akoestisch signaal horen.
- U kunt de werking van het apparaat onderbreken door de regelknop (F) op "0" te draaien.

OPGELET:

Zorg ervoor dat de tijdsregelknop op "0" staat voordat u het voedsel eruit haalt.

Doet u dit niet en werkt het apparaat zonder voedsel erin, dan kan het oververhit raken en beschadigd raken.

TYPE BEREIDING

Functie	Vermogen	Gebruik
	100%	Snelle bereiding
	85%	Normale bereiding
	66%	Trage bereiding
	40%	Drank en soep
	37%	Ontdooien
	17%	Warmhouden

TYPE ONTDOOIEN

Voedsel	Gewichtsinterval	Duur ontdooien
Vlees	0,1 ~ 1,0 kg	1:30 ~ 26:00
Gevogelte	0,2 ~ 1,0 kg	2:30 ~ 22:00
Zeevruchten	0,1 ~ 0,9 kg	1:30 ~ 14:00

REINIGEN EN ONDERHOUD

LET OP:

DE BASIS VAN HET PRODUCT, DE STEKKER EN HET SNOER NOOIT ONDER WATER OF ANDERE VLOEISTOFFEN ZETTEN, GEBRUIK EEN VOCHTIGE DOEK VOOR HET REINIGEN .

OOK ALS HE APPARAAT NIET IN WERKING STAAT MOET EERST DE STEKKER UIT HET STOPCONTACT WORDEN GETROKKEN VOORDAT LOSSE ONDERDELEN WORDEN GEPLAATST OF VERWIJDERD EN VOOR HET REINIGEN.

- De binnenkant van de oven moet schoon blijven. Als aan de binnenkant resten van etenswaren of vloeistoffen aanwezig zijn reinig de wanden met een vochtige doek. Als de oven heel erg smerig is gebruik een delicaat reinigingsmiddel. Geen spray of andere sterke reinigingsmiddelen gebruiken die vlekken of strepen kunnen veroorzaken of het oppervlakte van het deurtje mat kunnen maken..
- de buitenkant moet gereinigd worden met een vochtige doek. ter voorkoming vna beschadigingen aan de bewegende onderdelen van de oven mogen er geen waterresten aanwezig zijn in de ventilatieopeningen.
- Reinig het deurtje en het glas aan beide kanten, de hermetische sluitingen en de onderdelen in de buurt hiervan regelmatig met een vochtige doek om spetters en resten te verwijderen. In geen enkel geval schuurmiddelen gebruiken .
- Het bedieningspaneel mag nooit nat zijn. Reinig het alleen met een zachte, vochtige doek. Laat tijdens het reinigen de deur van het apparaat altijd open staan zodat het niet ongewild kan inschakelen.
- Als zicht stoom verzamelt aan de binnenkant of buitenkant van het deurtje, verwijder het met een zacht doek. Dit kan zicht voordoen als er gewerkt wordt met vochtige condities en dit is dus heel normaal.
- Af en toe is het noodzakelijk om de glazen plaat te reinigen. Reinig de glazen plaat met lauw water en zeep met een afwasmiddel.
- De draairing en de basis van de oven moeten schoon blijven om lawaai te voorkomen en moeten dus gereinigd worden met water en zacht reinigingsmiddel o met eenvoudig afwasmiddel. Als de ring wordt verwijderd voor het reinigen moet ze vervolgens weer goed worden geplaatst.
- Verwijder stank uit de oven door in een beker water met citroensap en citroenschil te mengen en de vloeistof vervolgens in een diepe beker voor de magnetron te gieten en in de oven te zetten en dez 5 minuten laten werken. Vervolgens goed reinigen en afdrogen met een droge doek.
- Als het licht in de oven vervangen moet worden, neem contact op met de verkoper voor het vervangen.
- De oven moet regelmatig gereinigd worden en eventuele etensresten moeten worden verwijderd. Als dit niet gebeurt verslechteren de oppervlaktes van de oven waardoor de levensduur hiervan wordt verkort en kunnen er ook gevaarlijke situaties ontstaan.

VIGTIGE ADVARSLER

LÆS VEJLEDNINGERNE INDEN BRUG.

Når man bruger elektriske apparatet er der visse forholdsregler der skal tages i betragtning, såsom:

1. Vær sikker på apparatets spænding svarer til den der findes i Jeres el-net.
2. Efterlad ikke apparatet uovervåget, når det er tilsluttet el-nettet; frakobl det efter hvert brug.
3. Stil ikke apparatet ovenpå eller i nærheden af varmekilder.
4. Når apparatet bruges, skal det stilles på en vandret flade, der er stabil og godt belyst.
5. Udsæt ikke apparat for vejrpåvirkninger (regn, sol, osv. ..).
6. Sørg for at el-ledningen ikke kommer i kontakt med varme overflader.
7. Apparatet må gerne bruges af børn der er 8 år eller der over; personer med nedsatte fysiske, sensoriske eller mentale evner, eller personer med manglende erfaring eller det nødvendige kendskab til dets brug, skal overvåges af en person der er ansvarlig for deres sikkerhed, eller også skal de indlæres i hvorledes apparatet bruges sikkert og om hvilke farer der er forbundet til selve bruget. Børn må ikke lege med apparatet. Rengørings- og vedligeholdelsesoperationerne må foretages af børn, såfremt de er mere end eller er 8 år, og under alle omstændigheder hvis dog de overvåges af en voksen.
8. Hold apparatet og det ledning udenfor børns rækkevidde, hvis disse er mindre end 8 år.
9. Dyp aldrig produktlegemet, stikket eller el-ledninger i vand eller andre væsker, brug en fugtig klud til deres rengøring.
10. Man skal, selv når apparatet ikke er i funktion, trække stikket ud af stikkontakten inden man isætter eller fjerner enkelte dele eller inden rengøring.
11. Vær sikker på altid at have godt tørre hænder inden man bruger eller regulerer afbryderne der findes på apparatet eller inden man berører stikket og strømforbindelserne.
12. For at tage stikket ud, skal man tage direkte om dette og trække det ud fra væggens stikkontakt. Træk det aldrig ud ved at hive i ledningen.
13. Brug ikke apparatet hvis ledningen eller stikket er beskadigede, eller hvis selve apparatet er defekt; samtlige reparationer, herunder udskiftning af strømkabel, må kun udføres af et Ariete assistancecenter eller autoriserede Ariete teknikere, således at enhver risiko forebygges.

14. I tilfælde hvor der bruges forlængerledninger, skal disse være egnet til apparatets effekt, for at undgå farer på personen der anvender apparatet og for sikkerhedens skyld i det område hvor det anvendes. Ikke egnede forlængerledninger kunne fremprovokere anomalier og fejlfunktion.
15. Efterlad ikke ledningen hængende på et sted så et barn kunne få fat i den.
16. For ikke at kompromittere apparatets sikkerhed, må man kun anvende originale reservedele og tilbehør, der er godkendt af fabrikanten.
17. Apparatet er KUN beregnet til HUSHOLDNINGSBRUG og må ikke anvendes til kommercielt eller industrielt brug.
18. Eventuelle ændringer på produktet, der ikke udtrykkeligt er autoriseret af fabrikanten, kunne medføre forfald af de sikkerhedsmæssige forhold og af garantien for brugeren.
19. Såfremt man ønsker at bortskaffe apparatet som affald, anbefales det at gøre det ubrugeligt ved at skære strømledningen over. Derudover anbefales det at uskadeliggøre de dele af apparatet der kunne udgøre en fare, især for børn der kunne bruge apparatet til deres lege.
20. Emballageelementerne må ikke efterlades i børns rækkevidde, eftersom at de kunne være en potentiel farekilde.
21. Apparatet er i overensstemmelse med direktiv 2014/35/EU og EMC 2014/30/EU, og med Forordning (EF) nr. 1935/2004 fra 27/10/2004 om materialer i kontakt med madvarer.
22. Af sikkerhedsmæssige grunde, skal man absolut koble apparatet til et strømudtag med en jordforbindelse der svarer til de nuværende regler indenfor elsektoren. **UNDGÅ ENHVER IKKE OVERENSSTEMMENDE ELINSTALLATION.**
23. Skyl grundigt alt tilbehør inden brug.
24. Alt afhængigt af ovnens placering i Jeres køkken, skal denne stilles på en bordplade eller et køkkenmøbel der tåler temperaturer på mindst 90°C.
25. Flyt ikke apparatet når det er i brug.
26. Delene i metal og glas varme bliver meget varme under funktion: håndtér kun apparatet ved at berøre håndtaget i metal.
27. Opvarm ikke olie eller fedtstoffer til stegning, eftersom at man ikke kan kontrollere oliens temperatur.
28. Man skal rengøre apparatet indvendigt med en fugtig klud efter brug, og derefter bruge en tør klud for at fjerne eventuelle medrester eller fedtpletter. Fedtpletterne kunne opvarmes og generere røg eller endda antændes.
29. Hvis materialerne i ovnrummet skulle generere røg eller antændes, skal man

- holde ovnens låge lukket, slukke ovnen og trække stikket ud af strømudtaget.
30. Pil og skræl altid æg med skallen, hårdkogte æg, kartofler, pølser, kastanjer osv. inden tilberedning.
 31. Anvend altid beholdere der er egnet til tilberedning i mikrobølgeovn, som for eksempel, beholdere i keramik, glas eller varmebestandigt plastic. Man må aldrig anvende beholdere i metal til tilberedning i mikrobølgeovn, fordi der kunne opstå gnister.
 32. Når man opvarmer væsker, skal man altid bruge en beholder med en stor åbning, og vente mindst 20 sekunder inden den tages ud af ovnen, for at undgå pludselige eksplosive kogninger. Anvend aldrig ovnen til at koge væsker.
 33. BEMÆRK: opvarm ikke væsker eller madvarer i forseglede beholdere, eftersom at disse kunne eksplodere.
 34. Efter tilberedningen, kunne beholderen være meget varm. Brug altid dertil bestemte handsker eller drejeknapper til at tage maden ud fra ovnen, og rette dampen væk fra ansigtet og hænderne, for at undgå forbrændinger der begrundes dampen.
 35. Vent til at drejetallerknen afkøles, inden at den gøres ren.
 36. Stil ikke frosne madvarer eller kolde redskaber på den varme drejetallerken.
 37. Vær sikker på at redskaberne ikke presser mod ovnens indre vægge, under tilberedningen.
 38. Brug ikke apparatet hvis beholderen med ingredienserne, ikke befinder sig på monteringsstedet.
 39. For ikke at beskadige ovnen, må man aldrig bruge denne uden væsker eller madvarer deri.
 40. Gør ovnen ren regelmæssigt og fjern eventuelle madrester. Hvis man ikke tager forholdsreglerne i brug under rengørings- og vedligeholdelsesoperationerne, kunne dette beskadige overfladen og kompromittere selve apparatet, samt forårsage mulige farlige situationer.
 41. For at garantere en passende ventilation, skal man efterlade en plads på mindst 10 cm mellem væggen og ovnens bagerste del, og 5 cm ved siderne og 20 cm ovenover den.
 42. Kom hverken viskestykker eller tallerkner ovenpå apparatet.
 43.  For en korrekt bortskaffelse af produktet i henhold til Europa-direktivet 2012/19/EU bedes man om at læse sedlen der er vedlagt produktet.

GEM VEJLEDNINGERNE

BESKRIVELSE AF APPARATET (Fig. 1)

- A Drejering
- B Glasbund
- C Lågehåndtag
- D Betjeningspanel

BESKRIVELSE AF BETJENINGSPANEL (Fig. 2)

- E Knap til tilberedningsstyrke / optøning
- F Reguleringsknap til tilberedningstid

Identifikationsdata

Apparatets følgende identifikationsdata er trykt på skiltet, der sidder under apparatets sokkel:

- producent og EF-mærke
- model (Mod.)
- serienummer (S.N.), med uge (wk) og år (yr) for fremstilling af apparatet
- spænding (V) og frekvens (Hz)
- absorberet effekt (W)
- grønt servicenummer

Ved eventuelle henvendelser til de autoriserede servicecentre skal opgives model og matrikelnummer.

Forbrug i Standby: 0,4W.

Strømforbrug i slukket tilstand: 0,00 W

Mikrobølger er elektromagnetiske stråler der også findes i naturen som lysende bølger (eksempel: sollys) der, indeni ovnen, trænger ind i maden fra alle sider og opvarmer vand-, fedt- og sukker-molekylerne. Mens at varmen skabes meget hurtigt i maden, opvarmes beholderen kun indirekte pga. varmen fra den varme mad. Dette forhindrer maden i at hænge fast i beholderen, og derfor kan man bruge (eller, i visse tilfælde, slet ikke bruge) utroligt lidt fedt under tilberedningen. Eftersom at der anvendes meget lidt fedt under tilberedning i mikrobølgeovn, anses ovnen som værende meget sund og diætisk. Derudover foregår tilberedningen med en lavere temperatur, i forhold til de traditionelle systemer, og derfor mister maden, idet at de dehydreres mindre, ikke deres næringsstoffer, og de bevarer smagen bedre.

BRUGERVEJLEDNINGER

SÅDAN STARTES TILBEREDNING MED MIKROBØLGER

- Indstil tilberedningsstyrke, ved at dreje den dertil bestemte reguleringsknap (E).
- Indstil tilberedningstiden, ved at dreje timer-knappen (F) hen til den ønskede tid.
- Nu vil mikrobølgeovnen automatisk starte.
- Så snart den indstillede tilberedningstid er ovre, vil apparatet stoppe, det udsender et akustisk signal.
- Man kan afbryde funktionen, ved at dreje timer-knappen (F) hen i position "0"

BEMÆRK:

Når apparatet ikke bruges, skal man altid indstille tilberedningstiden på "0".

OPTØNING







- Drej knappen til styrkeregulering (E) hen i position "❄️".
- Nu vil mikrobølgeovnen automatisk starte.
- Så snart den indstillede tilberedningstid er ovre, vil apparatet stoppe, det udsender et akustisk signal.
- Man kan afbryde funktionen, ved at dreje knappen (F) hen i position "0".

BEMÆRK:

Når man fjerner madvarerne fra ovnen, skal man sikre sig, at reguleringsknappen til tiden befinder sig i position "0".

Hvis man lader apparatet fungere uden mad, kunne dette forårsage overophedning og skader på selve dette.

TILBEREDNINGSTYPE

Funktion	Styrke	Anvendelse
	100%	Hurtig tilberedning
	85%	Normal tilberedning
	66%	Langsom tilberedning
	40%	Drikkevarer eller suppe
	37%	Optøning
	17%	Varmholdelse

OPTØNINGSTYPE

Mad	Vægtinterval	Optøningsvarighed
Kød	0,1 ~ 1,0 kg	1:30 ~ 26:00
Fjerkræ	0,2 ~ 1,0 kg	2:30 ~ 22:00
Skaldyr	0,1 ~ 0,9 kg	1:30 ~ 14:00

RENGØRING OG VEDLIGEHOLDELSE

BEMÆRK:

DYP ALDRIG PRODUKTLEGEMET, STIKKET ELLER EL-LEDNINGEN I VAND ELLER ANDRE VÆSKER, MEN BRUG EN FUGTIG KLUD TIL DERES RENGØRING.

MAN SKAL, SELV NÅR APPARATET IKKE ER I FUNKTION, TRÆKKE STIKKET UD AF STIKKONTAKTEN, INDEN MAN ISÆTTER ELLER FJERNER DE ENKELTE DELE ELLER INDEN MAN GØR RENT.

- Ovnens indre skal holdes ren. Når der er madrester eller væsker indeni, skal man gøre væggene rene med en fugtig klud. Hvis ovnen derefter er meget snavset, kan man bruge et ikke aggressivt rensmiddel. Undgå at bruge spray eller andre rensmidler der er alt for skræppe, fordi de kunne efterlade pletter eller streger, eller gøre lågens overflade mat.
- De ydre overflader skal rengøres med en simpel fugtig klud. For at undgå skader på de operative dele indeni ovnen, skal man være opmærksom på at der ikke findes spor af vand i ventilationsåbningerne.
- Rens lågen og vinduet hyppigt på begge sider, de hermetiske lukninger og delene ved siden af disse, med en fugtig klud, for at fjerne sprøjt eller rester. Man må under ingen omstændigheder anvende ridsende rensmidler.
- Betjeningspanelet må aldrig være fugtigt. Gør det kun rent med en blød fugtig klud. Når man foretager denne handling, skal man sørge for at lade lågen være åben, således at ovnen ikke utilsigtet går i gang.
- Hvis der skulle opstå damp indenfor og udenpå lågen, skal man fjerne denne med en blød klud. Dette kunne ske, når man arbejder i høje fugtighedsforhold og det er derfor helt normalt.
- Indimellem er det nødvendigt at fjerne glasbakken for at gøre den ren. Skyl så bakken i lunkent sæbevand eller med et opvaskemiddel til tallerkner.
- Ovnens drejering og selve dens bund skal holdes rene, således at man undgår en for høj larm, derfor skal man rengøre disse med vand og milde opvaskemidler til tallerkner. Når man fjerner ringen for at gøre den ren, skal man derefter sætte den korrekt på igen.
- Fjern lugtene fra ovnen ved at blande en kop vand med citronskal i en dyb beholder til mikrobølgeovn, og stil det hele i ovnen, og lade den fungere i 5 minutter. Rens grundigt og tør derefter med en blød klud.
- Når det bliver nødvendigt at udskifte ovnens lys, skal man kontakte forhandleren for at dette ordnet.
- Det er nødvendigt at gøre ovnen ren regelmæssigt, og fjerne eventuelle madrester. Hvis man ikke gør det, kunne overfladerne beskadiges og dette kunne formindskede apparatets levetid eller også udgøre risikable forhold.

ΣΗΜΑΝΤΙΚΕΣ ΠΡΟΕΙΔΟΠΟΙΗΣΕΙΣ

ΔΙΑΒΑΣΤΕ ΑΥΤΕΣ ΤΙΣ ΟΔΗΓΙΕΣ ΠΡΙΝ ΤΗ ΧΡΗΣΗ



Όταν χρησιμοποιείτε ηλεκτρικές συσκευές είναι αναγκαίο να λαμβάνετε τις κατάλληλες προφυλάξεις, μεταξύ των οποίων:

1. Σιγουρευτείτε ότι η ηλεκτρική τάση της συσκευής αντιστοιχεί σε εκείνη του ηλεκτρικού σας δικτύου.
2. Μην αφήνετε αφύλακτη την συσκευή όταν είναι συνδεδεμένη στο ηλεκτρικό δίκτυο. Αποσυνδέστε την μετά από κάθε χρήση.
3. Μην τοποθετείτε την συσκευή κοντά ή επάνω σε πηγές θερμότητας.
4. Μην ρίχνετε νερό στις οπές αερισμού της συσκευής.
5. Μην αφήνετε την συσκευή εκτεθειμένη σε ατμοσφαιρικούς παράγοντες (βροχή, ήλιο κλπ).
6. Προσέξτε ώστε το καλώδιο να μην έλθει σε επαφή με θερμές επιφάνειες.
7. Αυτή η συσκευή μπορεί να χρησιμοποιηθεί από παιδιά ηλικίας 10 ετών ή μεγαλύτερης των 8 ετών. Άτομα με μειωμένες φυσικές, αισθητηριές ή νοητικές ικανότητες ή που δεν έχουν εμπειρία και γνώση της συσκευής ή που δεν τους έχουν δοθεί οδηγίες σχετικά με τη χρήση της, θα πρέπει να επιβλέπονται από ένα πρόσωπο υπεύθυνο για την ασφάλειά τους, ή θα πρέπει πρώτα να ενημερωθούν καταλλήλα πώς να χρησιμοποιήσουν αυτή τη συσκευή σε συνθήκες ασφαλείας και με επίγνωση των κινδύνων που συνδέονται με τη χρήση της. Απαγορεύεται στα μικρά παιδιά να παίζουν με τη συσκευή. Οι διαδικασίες καθαρισμού και συντήρησης δεν μπορούν να πραγματοποιούνται από παιδιά που δεν έχουν ηλικία μεγαλύτερη των 8 ετών και, σε κάθε περίπτωση, υπό την επιβλεψη ενός ενήλικα.
8. Κρατάτε τη συσκευή και το καλώδιο της μακριά από την προσβαση παιδιών ηλικίας μικρότερης των 8 ετών.
9. Μη βυθίζετε ποτε το σώμα του προϊόντος, το ρευματολήπτη και το ηλεκτρικό καλώδιο σε νερό ή άλλα υγρά, χρησιμοποιείτε ένα υγρό πανί για τον καθαρισμό τους.
10. Ακόμα και αν η συσκευή δεν βρίσκεται σε λειτουργία, αποσυνδέστε το ρευματολήπτη από την πρίζα του ηλεκτρικού ρευματος πριν τοποθετήσετε ή αφαιρέσετε τα διαφορα μερη ή πριν προχωρήσετε στον καθαρισμό της.
11. Βεβαιωθείτε ότι τα χέρια σας είναι πάντα καλά στεγνά πριν χρησιμοποιήσετε ή ρυθμίσετε τους διακόπτες που βρίσκονται στη συσκευή ή πριν αγγίξετε το ρευματολήπτη και τις συνδέσεις τροφοδοσίας.
12. Για την αποσύνδεση του ρευματολήπτη, κρατήστε τον καλά και αποσπάστε τον από την πρίζα τοίχου. Μην τον αποσπάτε ποτέ τραβώντας τον από το καλώδιο.

13. Μην χρησιμοποιείτε την συσκευή αν το ηλεκτρικό καλώδιο ή ο ρευματοληπτής έχουν υποστεί ζημία, ή η ίδια η συσκευή είναι ελαττωματική. Όλες οι επισκευές, συμπεριλαμβανομένης της αντικατάστασης του καλωδίου τροφοδοσίας, πρέπει να γίνονται μόνον σε ένα εξουσιοδοτημένο τεχνικό κέντρο Ariete ή από εξουσιοδοτημένους τεχνικούς Ariete, ώστε να αποφευχθεί κάθε κίνδυνος.
14. Στην περίπτωση χρησιμοποίησης ηλεκτρικών προεκτάσεων, αυτές πρέπει να είναι κατάλληλες για την ισχύ της συσκευής, για να αποφευχθούν κίνδυνοι στο χειριστή και την ασφάλεια του χώρου που δουλεύετε. Οι ακατάλληλες προεκτάσεις μπορεί να προκαλέσουν ανωμαλίες λειτουργίας.
15. Μην αφήνετε να κρέμεται το καλώδιο σε κάποιο μέρος που θα μπορούσε να το πιάσει ένα παιδί.
16. Για να μην διακυβεύσετε την ασφάλεια της συσκευής, χρησιμοποιείτε μόνον αυθεντικά ανταλλακτικά και εξαρτήματα, εγκεκριμένα από τον κατασκευαστή.
17. Η συσκευή έχει επινοηθεί ΑΠΟΚΛΕΙΣΤΙΚΑ ΓΙΑ ΟΙΚΙΑΚΗ ΧΡΗΣΗ και δεν πρέπει να προορισθεί για εμπορική ή βιομηχανική χρήση.
18. Πιθανές μετατροπές στο παρόν προϊόν που δεν έχουν κατηγορηματικά εξουσιοδοτηθεί από τον κατασκευαστή, μπορεί να προκαλέσουν άρση της ασφάλειας και της εγγύησης της χρήσης της από τον χρήστη.
19. Όταν αποφασίσετε να αποσύρετε ως απόρριμα την παρούσα συσκευή, συνιστάται να την καταστήσετε αδρανή, κόβοντας το καλώδιο τροφοδοσίας. Συνιστάται επίσης να καταστήσετε αβλαβή εκείνα τα μέρη της συσκευής που είναι επιδεκτικά να αποτελέσουν κίνδυνο, ειδικά για τα παιδιά που θα μπορούσαν να χρησιμοποιήσουν την συσκευή στα παιχνίδια τους.
20. Τα στοιχεία της συσκευασίας δεν πρέπει να τα αφήνετε σε μέρη προσιτά στα παιδιά λόγω του ότι είναι πιθανές πηγές κινδύνου.
21. Η παρούσα συσκευή είναι συμβατή με την οδηγία 2014/35/ΕΕ και ΗΜΣ 2014/30/ΕΕ και τον κανονισμό (ΕΚ) Νο. 1935/2004 της 27/10/2004 για τα υλικά σε επαφή με τρόφιμα.
22. Για λόγους ασφαλείας, συνδέστε απαραίτητα τη συσκευή σε ένα ρευματολήπτη με γείωση, σύμφωνα με τις ισχύουσες ηλεκτρικές διατάξεις. ΑΠΟΦΥΓΕΤΕ ΟΠΟΙΑΔΗΠΟΤΕ ΗΛΕΚΤΡΙΚΗ ΣΥΝΔΕΣΗ ΠΟΥ ΔΕΝ ΕΙΝΑΙ ΣΥΜΒΑΤΗ.
23. Πλύνετε με φροντίδα όλα τα εξαρτήματα πριν τη χρήση.
24. Ανάλογα με τη διαμόρφωση της κουζίνας σας, τοποθετήστε το φούρνο σε ένα πάγκο εργασίας ή ένα έπιπλο κουζίνας που αντέχει μια θερμοκρασία τουλάχιστον 90°C.
25. Μη μεταφέρετε τη συσκευή όταν είναι σε λειτουργία.
26. Κατά τη λειτουργία τα μεταλλικά μέρη και το γυαλί είναι θερμά. Χειριστείτε τη

συσκευή αγγίζοντας μόνο τη μεταλλική χειρολαβή.

27. Μη ζεσταίνετε λάδι ή λίπη για τηγάνισμα διότι δεν είναι δυνατόν να ελεγχθεί η θερμοκρασία του λαδιού.
28. Μετά τη χρήση καθαρίστε το εσωτερικό της συσκευής πρώτα με ένα υγρό πανί, στη συνέχεια με ένα στεγνό πανί για να απομακρύνετε ενδεχόμενα κατάλοιπα τροφών και λιπών. Τα κατάλοιπα λίπους μπορεί να υπερθερμανθούν και να δημιουργήσουν καπνό ή να αναφλεγούν.
29. Αν τα υλικά του χώρου ψήσιματος προκαλέσουν καπνό ή αναφλεγούν, κρατήστε την πόρτα του φούρνου κλειστή, σβήστε το φούρνο και αποσυνδέστε το ρευματολήπτη από την πρίζα του ρεύματος.
30. Αποφλοιώστε και καθαρίστε πάντα αυγά με κέλυφος, βρασμένα αυγά, πατάτες, λουκάνικα, κάστανα, κλπ. πριν το ψήσιμο.
31. Χρησιμοποιείτε πάντα δοχεία κατάλληλα για μαγείρεμα σε μικροκύματα, όπως για παράδειγμα κεραμικά, γυάλινα ή ανθεκτικά στη θερμότητα πλαστικά δοχεία. Μη χρησιμοποιείτε ποτέ μεταλλικά δοχεία για μαγείρεμα στο φούρνο μικροκυμάτων, καθώς ενδέχεται να προκύψουν σπινίθες.
32. Όταν ζεσταίνετε υγρά, χρησιμοποιείτε πάντα ένα δοχείο με ευρύ στόμιο και περιμένετε τουλάχιστον 20 δευτερόλεπτα πριν τα βγάλετε από το φούρνο, για να αποφύγετε ξαφνικούς εκρηκτικούς αναβρασμούς. Μη χρησιμοποιείτε ποτέ το φούρνο για να βράσετε υγρά.
33. ΠΡΟΣΟΧΗ: μη θερμαίνετε υγρά και τρόφιμα σε σφραγισμένα δοχεία γιατί μπορεί να εκραγούν.
34. Μετά το ψήσιμο, το δοχείο μπορεί να είναι πολύ θερμό. Χρησιμοποιείτε πάντα ειδικά γάντια ή χερούλια για να βγάλετε τα τρόφιμα από το φούρνο και κατευθύνετε τον ατμό μακριά από το πρόσωπο και τα χέρια για να αποφύγετε εγκαύματα από τον ατμό.
35. Περιμένετε να κρυώσει η περιστρεφόμενη βάση πριν την καθαρίσετε.
36. Μην εναποθέτετε κατεψυγμένες τροφές ή κρύα εργαλεία στη θερμή περιστρεφόμενη βάση.
37. Βεβαιωθείτε ότι κατά το ψήσιμο τα σκεύη δεν πιέζουν τα εσωτερικά τοιχώματα του φούρνου.
38. Μη χρησιμοποιείτε τη συσκευή αν το δοχείο, με τα υλικά στο εσωτερικό του, δεν βρίσκεται στη θέση συναρμολόγησης.
39. Για να μην προκληθεί βλάβη στο φούρνο, μην τον χρησιμοποιείτε χωρίς υγρά ή τροφές στο εσωτερικό του. Καθαρίζετε το φούρνο κανονικά και απομακρύνετε κάθε ενδεχόμενο κατάλοιπο τροφών.

40. Η μη τήρηση των προφυλάξεων καθαρισμού και συντήρησης της συσκευής μπορεί να προκαλέσουν φθορά στην επιφάνεια και να επηρεάσουν την κατάσταση της ίδιας της συσκευής, καθώς και να δημιουργήσουν πιθανές καταστάσεις κινδύνου.
41. Για να εξασφαλιστεί ένας κατάλληλος αερισμός, αφήστε ένα χώρο τουλάχιστον 10 εκ. από τον τοίχο και το πίσω μέρος του φούρνου, 5 εκ. από τα πλάγια και 20 εκ. από επάνω.
42. Μην τοποθετείτε πανιά ή πιάτα επάνω στη συσκευή.
-  43.  Για τη σωστή απόσυρση του προϊόντος σύμφωνα με την Ευρωπαϊκή Οδηγία 2012/19/EU παρακαλείστε να διαβάσετε το συνημμένο στο προϊόν ειδικό φυλλάδιο.

ΦΥΛΑΞΤΕ ΑΥΤΕΣ ΤΙΣ ΟΔΗΓΙΕΣ

ΠΕΡΙΓΡΑΦΗ ΤΗΣ ΣΥΣΚΕΥΗΣ (Εικ. 1)

- A Περιστρεφόμενος δακτύλιος
B Γυάλινη βάση
C Χειρολαβή πόρτας
D Πίνακας ελέγχου

ΠΕΡΙΓΡΑΦΗ ΤΟΥ ΠΙΝΑΚΑ ΕΛΕΓΧΟΥ (Εικ. 2)

- E Κουμπί ρύθμισης ισχύος μαγειρέματος / απόψυξη
F Κουμπί ρύθμισης χρόνου μαγειρέματος

Στοιχεία αναγνώρισης

Στην πινακίδα που βρίσκεται κάτω από τη βάση έδρασης της συσκευής, αναγράφονται τα παρακάτω στοιχεία αναγνώρισης:

- κατασκευαστικός οίκος και σήμανση CE (EOK)
- μοντέλο (Mod.)
- σειριακός αρ. (S.N.), με την εβδομάδα (wk) και το έτος (yr) παραγωγής της συσκευής
- ηλεκτρική τάση τροφοδότησης (V) και συχνότητας (Hz)
- καταναλισκόμενη ηλεκτρική ισχύς (W)
- πράσινο τηλέφωνο (δωρεάν κλήση) τεχνικής υποστήριξης

Όταν απευθύνεστε στα Εξουσιοδοτημένα Κέντρα Υποστήριξης (Σέρβις), να αναφέρετε το μοντέλο και τον αριθμό σειράς της συσκευής.

Κατανάλωση σε κατάσταση αναμονής: 0,4W.

Κατανάλωση ενέργειας σε κατάσταση off: 0,00 W

Τα μικροκύματα είναι ηλεκτρομαγνητικές ακτινοβολίες που υπάρχουν επίσης στη φύση με τη μορφή φωτεινών κυμάτων (για παράδειγμα: ηλιακό φως) που, στο εσωτερικό του φούρνου, εισέρχονται από όλες τις κατευθύνσεις στα τρόφιμα και θερμαίνουν τα μόρια του νερού, του λίπους και της ζάχαρης. Η θερμότητα παράγεται πολύ γρήγορα μόνο στα τρόφιμα, ενώ το δοχείο θερμαίνεται μόνο έμμεσα με τη μεταφορά θερμότητας από το ζεστό τρόφιμα. Αυτό εμποδίζει τα τρόφιμα να κολλήσουν στο δοχείο, έτσι ώστε να είναι δυνατή η χρήση ελάχιστου (ή, σε ορισμένες περιπτώσεις, η μη χρήση του) λίπους κατά τη διάρκεια της διαδικασίας μαγειρέματος. Δεδομένου ότι είναι χαμηλής περιεκτικότητας σε λιπαρά, το μαγείρεμα με μικροκύματα θεωρείται πολύ υγιές και διαιτητικό. Επιπλέον, σε σύγκριση με τα παραδοσιακά συστήματα, το μαγείρεμα λαμβάνει χώρα σε χαμηλότερη θερμοκρασία, οπότε τα τρόφιμα, με λιγότερη αφυδάτωση, δεν χάνουν τις διατροφικές τους αξίες και διατηρούν καλύτερα τη γεύση.

ΟΔΗΓΙΕΣ ΧΡΗΣΗΣ

ΕΝΑΡΞΗ ΜΑΓΕΙΡΕΜΑΤΟΣ ΜΙΚΡΟΚΥΜΑΤΩΝ

- Επιλέξτε την ισχύ μαγειρέματος στρέφοντας το σχετικό κουμπί ρύθμισης (E).
- Επιλέξτε το χρόνο μαγειρέματος στρέφοντας το κουμπί του χρονοδιακόπτη (F) μέχρι τον επιθυμητό χρόνο.
- Μόλις τελειώσει ο επιλεγμένος χρόνος μαγειρέματος, η συσκευή θα σταματήσει εκπέμποντας ένα ηχητικό σήμα.
- Μπορείτε να διακόψετε τη λειτουργία στρέφοντας το κουμπί του χρονοδιακόπτη (F) στη θέση «0»

ΠΡΟΣΟΧΗ:

Όταν η συσκευή δεν είναι σε χρήση, ρυθμίστε πάντα το χρόνο μαγειρέματος στο «0».



ΑΠΟΨΥΞΗ



- Γυρίστε το κουμπί ρύθμισης ισχύος (E) στη θέση « ❄ ».
- Σε αυτό το σημείο, ο φούρνος μικροκυμάτων θα αρχίσει να λειτουργεί αυτόματα.
- Μόλις τελειώσει ο επιλεγμένος χρόνος μαγειρέματος, η συσκευή θα σταματήσει εκπέμποντας ένα ηχητικό σήμα.
- Μπορείτε να διακόψετε τη λειτουργία στρέφοντας το κουμπί (F) στη θέση «0».

ΠΡΟΣΟΧΗ:

Όταν βγάξετε τα τρόφιμα από το φούρνο, βεβαιωθείτε ότι το κουμπί ρύθμισης χρόνου βρίσκεται στη θέση «0». Διαφορετικά, θέτοντας σε λειτουργία τη συσκευή χωρίς φαγητό μπορεί να προκληθούν υπερθέρμανση και ζημιές στην ίδια τη συσκευή.

ΕΙΔΟΣ ΜΑΓΕΙΡΕΜΑΤΟΣ

Λειτουργία	Ισχύς	Χρήση
	100%	Γρήγορο μαγείρεμα
	85%	Κανονικό μαγείρεμα
	66%	Βραδύ μαγείρεμα

	40%	Ποτά ή σούπα
	37%	Απόψυξη
	17%	Διατήρηση σε ζεστό

ΕΙΔΟΣ ΑΠΟΨΥΞΗΣ

Τρόφιμα	Εύρος βάρους	Διάρκεια απόψυξης
Κρέας	0,1 ~ 1,0 kg	1:30 ~ 26:00
Πουλερικά	0,2 ~ 1,0 kg	2:30 ~ 22:00
Φρούτα της θάλασσας	0,1 ~ 0,9 kg	1:30 ~ 14:00

ΚΑΘΑΡΙΣΜΟΣ ΚΑΙ ΣΥΝΤΗΡΗΣΗ

ΠΡΟΣΟΧΗ:

ΜΗΝ ΕΙΣΑΓΕΤΕ ΠΟΤΕ ΤΟ ΣΩΜΑ ΤΗΣ ΣΥΣΚΕΥΗΣ, ΤΟ ΡΕΥΜΑΤΟΛΗΠΤΗ ΚΑΙ ΤΟ ΗΛΕΚΤΡΙΚΟ ΚΑΛΩΔΙΟ ΣΕ ΝΕΡΟ Ή ΑΛΛΑ ΥΓΡΑ, ΧΡΗΣΙΜΟΠΟΙΕΙΤΕ ΕΝΑ ΥΓΡΟ ΠΑΝΙ ΓΙΑ ΤΟΝ ΚΑΘΑΡΙΣΜΟ ΤΟΥΣ.

ΑΚΟΜΑ ΚΑΙ ΑΝ Η ΣΥΣΚΕΥΗ ΔΕΝ ΕΙΝΑΙ ΣΕ ΛΕΙΤΟΥΡΓΙΑ, ΑΠΟΣΥΝΔΕΣΤΕ ΤΟ ΡΕΥΜΑΤΟΛΗΠΤΗ ΑΠΟ ΤΗΝ ΠΡΙΖΑ ΤΟΥ ΡΕΥΜΑΤΟΣ ΠΡΙΝ ΕΙΣΑΓΕΤΕ Ή ΑΦΑΙΡΕΣΕΤΕ ΤΑ ΜΕΜΟΝΩΜΕΝΑ ΜΕΡΗ Ή ΠΡΙΝ ΠΡΟΧΩΡΗΣΕΤΕ ΣΤΟΝ ΚΑΘΑΡΙΣΜΟ.

- Το εσωτερικό του φούρνου πρέπει να διατηρείται καθαρό.
Όταν στο εσωτερικό υπάρχουν κατάλοιπα τροφών ή υγρά καθαρίστε τα τοιχώματα με ένα υγρό πανί. Αν ο φούρνος είναι όμως πολύ λερωμένος μπορεί να χρησιμοποιηθεί ένα ήπιο απορρυπαντικό. Αποφύγετε τη χρήση σπρέυ ή άλλων πολύ δυνατών απορρυπαντικών γιατί μπορεί να αφήσουν κηλίδες ή να γρατσουνίσουν ή να θαμπώσουν την επιφάνεια της πόρτας.
- εξωτερικές επιφάνειες πρέπει να καθαρίζονται με ένα απλό υγρό πανί.
Για την αποφυγή πρόκλησης ζημιών στα εσωτερικά λειτουργικά μέρη του φούρνου πρέπει να αποφύγετε να υπάρχουν ίχνη νερού στα ανοίγματα για τον αερισμό.
- Καθαρίζετε συχνά την πόρτα και το παράθυρο και από τα δύο μέρη, τα ερμητικά κλεισίματα και τα σημεία κοντά σε αυτά, με ένα υγρό πανί, προκειμένου να απομακρυνθούν τα πιτσιλίσματα και τα κατάλοιπα. Μη χρησιμοποιήσετε σε καμμία περίπτωση αποξεστικά απορρυπαντικά.
- Ο πίνακας ελέγχου δεν πρέπει ποτέ να είναι βρεγμένος. Καθαρίστε τον μόνο με ένα μαλακό υγρό πανί. Όταν πραγματοποιείτε αυτή τη διαδικασία, φροντίστε να αφήνετε την πόρτα ανοιχτή, ώστε να μην μπορεί ο φούρνος να λειτουργήσει κατά λάθος.
- Αν ο ατμός συσσωρεύεται στο εσωτερικό ή στο εξωτερικό στη πόρτα, απομακρύνετε τον με ένα μαλακό πανί.
Αυτό το ενδεχόμενο είναι δυνατόν όταν εργάζεται σε συνθήκες υψηλής υγρασίας και επομένως είναι απολύτως φυσιολογικό.
- Μερικές φορές θα χρειαστεί να αφαιρέσετε το γυάλινο δίσκο για να τον καθαρίσετε. Πλύνετε το δίσκο με χλιαρό νερό και απορρυπαντικό για πιάτα.

- Ο περιστρεφόμενος δακτύλιος και ο πάτος του φούρνου πρέπει να διατηρούνται καθαροί ώστε να αποφεύγεται ο υπερβολικός θόρυβος, επομένως πρέπει να καθαρίζονται με νερό και ήπια απορρυπαντικά ή με απλό απορρυπαντικό για πιάτα.
Όταν αφαιρείτε το δακτύλιο για να τον καθαρίσετε πρέπει να τον επανατοποθετήσετε σωστά.
- Απομακρύνετε τις οσμές από το φούρνο αναμιγνύοντας ένα φλυτζάνι νερό και το χυμό και τη φλούδα ενός λεμονιού μέσα σε ένα δοχείο για μικροκύματα που θα είναι βαθύ και τοποθετήστε το στο φούρνο κάνοντας να λειτουργήσει για 5 λεπτά.
Καθαρίστε καλά και στεγνώστε με ένα μαλακό πανί.
- Όταν χρειαστεί να αντικαταστήσετε το φως του φούρνου, απευθυνθείτε στον αντιπρόσωπο και αντικαταστήστε το.
- Πρέπει να καθαρίζετε περιοδικά το φούρνο και να απομακρύνετε ενδεχόμενα κατάλοιπα τροφών. Αν δεν γίνει αυτό οι επιφάνειες μπορεί να φθαρούν και αυτό μπορεί να μειώσει τη διάρκεια ζωής της συσκευής ή να αποτελέσει παράγοντα κινδύνου.

WAŻNE OSTRZEŻENIA

PRZED PRZYSTĄPIENIEM DO OBSŁUGI URZĄDZENIA, ZAPOZNAĆ SIĘ Z TREŚCIĄ INSTRUKCJI.

Podczas użytkowania urządzeń elektrycznych należy zastosować odpowiednie środki zapobiegawcze, takie jak:

1. Sprawdzić, czy wartość napięcia elektrycznego urządzenia jest zgodna z napięciem sieci użytkownika.
2. Nie pozostawiać urządzenia bez opieki wówczas, gdy połączone jest do sieci elektrycznej; należy odłączyć po każdym użyciu.
3. Nie pozostawiać urządzenia nad źródłami ciepła lub w ich pobliżu.
4. Podczas użytkowania urządzenia umieścić je na poziomym, stabilnym i dobrze oświetlonym blacie.
5. Nie wystawiać urządzenia na działanie czynników atmosferycznych (deszcz, słońce, itp.).
6. Zapobiegać stykaniu się przewodów elektrycznych z gorącymi powierzchniami.
7. Urządzenie nie jest przeznaczone do użytku przez dzieci poniżej 8 lat lub przez osoby o ograniczonych zdolnościach fizycznych, czuciowych lub umysłowych, lub też nieposiadające odpowiedniego doświadczenia lub wiedzy, lub którym nie została przekazana instrukcja dotycząca użytkowania, chyba że pod nadzorem osoby odpowiedzialnej za ich bezpieczeństwo lub po przeszkoleniu w zakresie bezpiecznej obsługi urządzenia i zrozumieniu wiążącym się z tym zagrożeń. Zabrania się oddawania urządzenia do zabawy dzieciom. Zabrania się wykonywania czynności czyszczenia i utrzymania przez dzieci, chyba że w wieku powyżej 8 lat i pod nadzorem osoby dorosłej.
8. Przechowywać urządzenie i jego przewód poza zasięgiem dzieci poniżej 8 lat.
9. Nie zanurzać korpusu produktu, wtyczki i przewodu elektrycznego w wodzie lub w innych cieczach. Do ich czyszczenia używać wilgotnej szmatki.
10. Nawet gdy urządzenie nie było używane, przed montażem lub demontażem poszczególnych elementów lub przed ich czyszczeniem wyciągnąć wtyczkę z gniazda elektrycznego.
11. Przed posłużeniem się lub regulacją przełączników znajdujących się na urządzeniu albo przed dotknięciem wtyczki i przewodów upewnić się, że dłonie są suche.
12. Aby odłączyć wtyczkę należy chwycić ją i wysunąć ze ściennego gniazda elektrycznego. Nie odłączać wtyczki ciągnąc za przewód.
13. Nie używać urządzenia w przypadku uszkodzenia przewodu, wtyczki lub

samego urządzenia. Wszystkie naprawy, włączając w to wymianę przewodu zasilającego, powinny być wykonywane wyłącznie przez Serwis techniczny Ariete lub przez upoważnionych przez przedsiębiorstwo techników, w sposób zapobiegający jakimkolwiek zagrożeniu.

14. W przypadku wykorzystania przedłużaczy elektrycznych, powinny być one dostosowane do mocy urządzenia, co zapobiegnie zagrożeniom dla operatora i zapewni bezpieczeństwo środowiska działania. Niewłaściwie dobrane przedłużacze mogą powodować nieprawidłowości działania.
15. Nie pozostawiać zwisającego przewodu w miejscu, w którym może zostać chwycony przez dziecko.
16. W celu zachowania bezpieczeństwa urządzenia używać wyłącznie oryginalnych części zamiennych i akcesoriów, zatwierdzonych przez producenta.
17. Urządzenie przeznaczone jest WYŁĄCZNIE DO UŻYTKU DOMOWEGO i nie może być wykorzystywane do celów handlowych lub przemysłowych.
18. Ewentualne, nie zatwierdzone wyraźnie przez producenta modyfikacje, mogą spowodować utratę bezpieczeństwa użytkowania urządzenia oraz gwarancji.
19. W przypadku utylizacji produktu jako odpadu, należy uniemożliwić jego użycie poprzez odcięcie przewodu zasilania. Zaleca się ponadto unieszkodliwienie tych komponentów urządzenia, które mogą stwarzać zagrożenie, zwłaszcza dla dzieci, które wykorzystują urządzenie do zabawy.
20. Nie pozostawiać elementów opakowania w miejscu dostępnym dla dzieci, ponieważ stanowią źródło zagrożenia.
21. Niniejsze urządzenie spełnia wymogi dyrektywy 2014/35/WE oraz EMC 2014/30/WE oraz Rozporządzenia (WE) nr 1935/2004 z dn. 27/10/2004 r. dla materiałów stykających się z żywnością.
22. Ze względu na bezpieczeństwo, połączyć urządzenie z gniazdkiem uziemianym zgodnie z aktualnymi normami elektrycznymi. UNIKAĆ KAŻDEJ NIEZGODNEJ Z PRZEPISAMI INSTALACJI ELEKTRYCZNEJ.
23. Należy dokładnie umyć przed użyciem wszystkie akcesoria.
24. W zależności od układu kuchni należy umieścić kuchenkę na blacie kuchennym lub szafce kuchennej, która wytrzyma temperaturę co najmniej 90°C.
25. Nie przestawiać urządzenia, gdy jest włączone.
26. Podczas działania urządzenia części metalowe i szklane rozgrzewają się: urządzenie obsługiwać, dotykając wyłącznie uchwytu na drzwiach.
27. Nie podgrzewać oleju ani tłuszczu do smażenia, ponieważ nie można kontrolować temperatury oleju.

28. Po użyciu należy oczyścić wnętrze urządzenia najpierw wilgotną szmatką, a następnie suchą szmatką w celu usunięcia resztek żywności i tłuszczu. Pozostałości tłuszczu mogą się przegrzewać i wydzielać dym lub zapalić się.
29. Jeśli materiały znajdujące się w pomieszczeniu do gotowania wydzielają dym lub zapalają się, należy zamknąć drzwiczki kuchenki, wyłączyć kuchenkę i odłączyć wtyczkę zasilania od gniazdka.
30. Przed gotowaniem należy zawsze obrać jajka, jajka na twardo, ziemniaki, kiełbasy, kasztany itp.
31. Zawsze używać pojemników odpowiednich do gotowania w kuchence mikrofalowej, takich jak odporne na wysoką temperaturę pojemniki ceramiczne, szklane lub plastikowe. Nigdy nie używać metalowych pojemników do gotowania w kuchence mikrofalowej, ponieważ mogą pojawić się iskry.
32. Przy podgrzewaniu płynów należy zawsze używać szerokiego pojemnika na płyny i odczekać co najmniej 20 sekund przed wyjęciem ich z kuchenki, aby uniknąć nagłego wybuchowego wrzenia. Nigdy nie używać kuchenki do gotowania płynów.
33. UWAGA: nie podgrzewać płynów i żywności w szczelnie zamkniętych pojemnikach, ponieważ mogą one wybuchnąć.
34. Po ugotowaniu pojemnik może być bardzo gorący. Zawsze używać rękawiczek lub uchwytów, aby wyjąć żywność z kuchenki i skierować parę z daleka od twarzy i rąk, aby uniknąć poparzeń.
35. Przed czyszczeniem odczekać na schłodzenie podstawy obrotowej.
36. Nie należy umieszczać zamrożonej żywności lub zimnych narzędzi na gorącej podstawie obrotowej.
37. Upewnić się, że narzędzia nie dociskają się do wewnętrznych ścian kuchenki podczas gotowania.
38. Nie należy używać urządzenia, gdy pojemnik ze składnikami wewnątrz nie znajduje się w miejscu montażu.
39. Aby uniknąć uszkodzenia kuchenki, nie używać jej bez płynów lub żywności wewnątrz.
40. Należy regularnie czyścić piekarnik i usuwać resztki żywności. Nieprzestrzeganie środków ostrożności dotyczących czyszczenia i konserwacji urządzenia może spowodować uszkodzenie jego powierzchni i wpłynąć na stan urządzenia, a także doprowadzić do ewentualnych niebezpiecznych sytuacji.
41. Aby zapewnić odpowiednią wentylację, należy pozostawić odstęp co najmniej 10 cm między ścianą a tyłem kuchenki, 5 cm od boków i 20 cm od góry.

42. Nie układać ścierek ani talerzy na urządzeniu.



43. W celu prawidłowej utylizacji na podstawie Dyrektywy europejskiej 2009/96/WE prosimy o zapoznanie się z informacją załączoną z produktem.

NALEŻY PRZECHOWYWAĆ NINIEJSZĄ INSTRUKCJĘ

OPIS URZĄDZENIA (Rys. 1)

- A Pierścień obrotowy
- B Podstawa ze szkła
- C Uchwyt drzwiczek
- D Panel sterowania

OPIS PANELU STEROWANIA (Rys. 2)

- E Pokrętko regulacji mocy gotowania / rozmrażania
- F Pokrętko regulacji czasu gotowania

Dane identyfikacyjne

Na tabliczce umieszczonej na spodzie urządzenia podane zostały następujące dane identyfikacyjne:

- konstruktor i znak CE
- model (Mod.)
- numer seryjny (S.N.) wraz z tygodniem (wk) i rokiem (yr) produkcji urządzenia.
- napięcie elektryczne zasilania (V) i częstotliwość (Hz)
- pochłaniana moc elektryczna (W)
- numer serwisu

Przy ewentualnych kontaktach z Autoryzowanym Centrum Serwisowym, należy podać model i numer seryjny urządzenia.

Zużycie energii w trybie czuwania: 0,4W.

Zużycie energetyczne w trybie off: 0,00 W

Mikrofale to promieniowanie elektromagnetyczne obecne również w przyrodzie w postaci fal świetlnych (np. światło słoneczne), które wewnątrz kuchenki przenikają do żywności ze wszystkich stron i podgrzewają cząsteczki wody, tłuszczu i cukru. Ciepło wytwarzane jest bardzo szybko tylko w żywności, podczas gdy pojemnik ogrzewa się tylko pośrednio, przenosząc ciepło z gorącej żywności. Zapobiega to przyklejaniu się żywności do pojemnika, do którego można używać (lub w niektórych przypadkach wcale nie używać) bardzo mało tłuszczu podczas procesu gotowania. Ze względu na niską zawartość tłuszczu, gotowanie w kuchenke mikrofalowej jest uważane za bardzo zdrowe i dietetyczne. Ponadto, w porównaniu z tradycyjnymi systemami, gotowanie odbywa się w niższej temperaturze, tak, że żywność, odwadniając się mniej, nie traci swoich składników odżywczych i zachowuje więcej smaku.

INSTRUKCJA UŻYTKOWANIA

URUCHOMIANIE GOTOWANIA W KUCHENCE MIKROFALOWEJ

- Ustawić moc gotowania obracając pokrętkę regulacji mocy gotowania (E).
- Ustawić czas gotowania, obracając pokrętkę timera (F) na żądany czas.
- Następnie mikrofała zacznie działać automatycznie.
- Po osiągnięciu ustawionego czasu gotowania, urządzenie zatrzyma się, emitując sygnał dźwiękowy.
- jest możliwe przerwanie działania, przekręcić pokrętkę włączającą (F) do pozycji „0”.

UWAGA:

Gdy urządzenie nie jest używane, zawsze należy ustawić czas gotowania na „0”.

ROZMRAŻANIE







- Obrócić pokrętkę regulacji zasilania (E) w położenie „❄️”.
- Następnie kuchenka mikrofalowa zacznie działać automatycznie.
- Po osiągnięciu ustawionego czasu gotowania, urządzenie zatrzyma się, emitując sygnał dźwiękowy.
- jest możliwe przerwanie działania, przekręcić pokrętkę włączającą (F) do pozycji „0”.

UWAGA:

Podczas wyjmowania żywności z kuchenki mikrofalowej, należy upewnić się, że pokrętkę regulacji czasu znajduje się w pozycji “0”.

W przeciwnym razie, działanie urządzenia bez żywności może spowodować przegrzanie i uszkodzenie urządzenia.

RODZAJ GOTOWANIA

Funkcja	Moc	Zastosowanie
	100%	Szybkie gotowanie
	85%	Normalne gotowanie
	66%	Wolne gotowanie
	40%	Napoje lub zupa
	37%	Rozmrażanie
	17%	Podtrzymywanie ciepła

TYPOLOGIA ROZMRAŻANIA

Jedzenie	Przedział masy	Czas rozmrażania
Mięso	0,1 ~ 1,0 kg	1:30 ~ 26:00
Drób	0,2 ~ 1,0 kg	2:30 ~ 22:00
Owoce morza	0,1 ~ 0,9 kg	1:30 ~ 14:00

CZYSZCZENIE I KONSERWACJA**UWAGA:**

NIEZANURZAĆ NIGDY KORPUSU URZĄDZENIA, WTYCZKI LUB PRZEWODU ELEKTRYCZNEGO W WODZIE LUB INNYCH PŁYNACH, UŻYWAĆ WILGOTNEJ SZMATKI DLA ICH CZYSZCZENIA.

ODŁĄCZYĆ WTYCZKĘ OD GNIAZDKA PRĄDU, TAKŻE WTĘDY, GDY URZĄDZENIE NIE JEST UŻYTKOWANE, PRZED ROZPOCZĘCIEM JEGO CZYSZCZENIA I PRZED WŁOŻENIEM LUB WYJĘCIEM POJEDYNCZYCH CZĘŚCI.

- Wnętrze kuchenki musi być utrzymywane w czystości. Jeżeli w środku znajdują się resztki żywności lub płynu, należy oczyścić ściany wilgotną szmatką. Jeśli kuchenka jest bardzo brudna, można użyć łagodnego detergentu. Unikać używania sprayów lub innych detergentów, które są zbyt silne, ponieważ mogą pozostawić plamy, smugi lub matową powierzchnię drzwi.
- Powierzchnie zewnętrzne należy czyścić wilgotną ściereczką. Aby uniknąć uszkodzenia części roboczych wnętrza kuchenki mikrofalowej, w otworach wentylacyjnych nie mogą znajdować się ślady wody.
- Oczyścić drzwi i okna po obu stronach, szczelne zamknięcia i części do nich przylegające, wilgotną ściereczką w celu usunięcia rozprysków lub pozostałości. Nigdy nie używać środka czyszczącego o właściwościach ściernych.
- Panel sterowania nie może być nigdy wilgotny. Do czyszczenia używać delikatnej wilgotnej ściereczki. Należy przy tym uważać, aby drzwi były otwarte, aby kuchenka mikrofalowa nie włączyła się przypadkowo.
- Jeśli para gromadzi się wewnątrz lub na zewnątrz drzwi, wytrzyj je miękką ściereczką. Zdarzenie to jest możliwe w przypadku pracy w warunkach wysokiej wilgotności i dlatego jest absolutnie normalne.
- Czasami trzeba będzie wyjąć szklaną tacę, aby ją wyczyścić. Następnie należy umyć tacę w ciepłej wodzie z mydłem lub płynem do naczyń.
- Obracający się pierścień i spód kuchenki muszą być utrzymywane w czystości w celu uniknięcia nadmiernego hałasu, dlatego muszą być czyszczone wodą i lekkimi detergentami lub płynem do naczyń. Podczas zdejmowania pierścienia w celu wyczyszczenia, musi on zostać prawidłowo umieszczony.
- Usunąć zapachy z piekarnika, mieszając filiżankę wody i sok oraz skórkę cytryny w pojemniku przeznaczonym do użytku w kuchence mikrofalowej i umieścić wszystko w kuchence i uruchomić przez 5 minut. Dobrze wyczyścić, a następnie wysuszyć miękką ściereczką.
- Gdy lampa kuchenki wymaga wymiany, należy skontaktować się ze sprzedawcą w celu wymiany.
- Należy regularnie czyścić kuchenkę i usuwać resztki żywności. W przeciwnym razie powierzchnie mogą ulec pogorszeniu, co może skrócić żywotność urządzenia lub nawet stanowić zagrożenie.

ПРАВИЛА ПОЛЬЗОВАНИЯ

ПЕРЕД НАЧАЛОМ РАБОТЫ НЕОБХОДИМО ПРОЧИТАТЬ ИНСТРУКЦИЮ

Используя электрические приборы необходимо выполнять следующие меры предосторожности:

1. Убедитесь в том, что напряжение прибора совпадает с напряжением Вашей электрической сети.
2. Не оставляйте без присмотра включённый в электрическую сеть прибор; отключайте его после каждого использования.
3. Не ставьте прибор вблизи источников отопления или на их поверхности.
4. При эксплуатации ставить прибор только на горизонтальные и устойчивые поверхности.
5. Не оставляйте прибор под воздействием атмосферных явлений (дождя, солнца и т.д.).
6. Электрический провод не должен касаться горячих поверхностей.
7. Этот прибор могут использовать дети старше 8 лет; люди с ограниченными физическими, сенсорными или умственными способностями или не имеющие опыта и знаний в обращении с прибором, либо не получившие соответствующего инструктажа по применению, могут пользоваться прибором под наблюдением ответственного за их безопасность лица, либо сначала должны получить подробный инструктаж в отношении безопасного использования прибора и рисков, связанных с этим. Детям запрещается играть с прибором. Чистка и обслуживание прибора не может быть поручена детям младше 8-ми лет. В любом случае это должно происходить под надзором взрослых.
8. Хранить прибор и кабель от него в недоступном месте для детей младше 8-ми лет.
9. Никогда не погружать корпус мотора, электрическую вилку и провод в воду или другие жидкости. Для их очистки использовать только влажную ткань.
10. Даже если прибор выключен, необходимо отсоединить вилку провода от электрической розетки, прежде чем собирать или разбирать его детали и приступать к чистке.
11. Необходимо тщательно высушить руки, прежде чем нажимать и регулировать кнопки прибора и дотрагиваться до вилки провода и электрических деталей.
12. При отсоединении от электрической розетки братья руками непосредственно за штепсель. Никогда не тянуть за провод для того, чтобы вытащить его.

13. Не используйте прибор, если шнур питания или вилка повреждены, или если оборудование имеет какие-либо дефекты; все ремонтные работы, включая замену шнура питания, должны выполняться только в сервисном центре Ariete или уполномоченными техниками Ariete в целях предотвращения каких-либо рисков.
14. В случае использования удлинителей последние должны соответствовать мощности прибора во избежание опасности для оператора и безопасности рабочей среды. Неподходящие удлинители могут привести к неисправности.
15. Не оставлять прибор со свешивающимся шнуром в месте, доступном для детей.
16. Для обеспечения безопасности прибора используйте только рекомендуемые производителем запасные части и аксессуары.
17. Прибор предназначен ТОЛЬКО ДЛЯ БЫТОВОГО ИСПОЛЬЗОВАНИЯ и не должен использоваться в производственных или коммерческих целях.
18. Вносимые изменения в прибор, если они чётко не указаны производителем, могут привести к потере безопасности и гарантии его эксплуатации со стороны потребителя.
19. В случае если Вы решили выбросить этот прибор, рекомендуется перерезать электрический провод для невозможности его дальнейшего использования. Рекомендуется также обезвредить те части прибора, которые могут представлять опасность, в случае их использования детьми для своих игр.
20. Составные части упаковки не должны оставаться в местах, доступных для детей, так как они могут представлять источник опасности.
21. Данное устройство соответствует требованиям директив 2014/35/ЕС и ЭМС 2014/30/ЕС и Регламенту (ЕС) №. 935/2004 от 27/10/2004 на материалы, контактирующие с пищевыми продуктами.
22. По соображениям безопасности подключайте устройство к розетке, оборудованной заземлением, соответствующим действующим законодательным стандартам. ВСЕГДА СОБЛЮДАЙТЕ ПРАВИЛА ЭЛЕКТРОМОНТАЖА.
23. Перед использованием вымойте все комплектующие.
24. В зависимости от расположения вашей кухни установите печь на столешницу или кухонный шкаф, которые могут выдержать температуру не ниже 90°C
25. Не переносите работающий прибор.
26. Во время работы металлические части и стекло сильно нагреваются: во время эксплуатации прибора держитесь только за металлическую ручку.
27. Не нагревайте масло или жир для жарки, так как невозможно контролиро-

вать температуру масла.

28. После использования очистите внутреннюю часть сначала влажной, а затем сухой тканью, чтобы удалить остатки пищи и жира. Остатки масла могут вызвать перегрев и генерировать дым или возгорание.
29. Если материалы варочного отсека генерируют дым или возгораются, не открывайте дверцу, выключите печь и отсоедините ее от электросети.
30. Всегда очищайте от скорлупы и кожуры вареные яйца, картофель, колбасу, каштаны и т.д.
31. Всегда используйте емкости, пригодные для применения в микроволновой печи, например, керамические, стеклянные контейнеры или контейнеры из термостойкого пластика. Никогда не используйте металлические контейнеры в режиме варки в микроволновой печи, так как это может привести к искрению.
32. При нагревании жидкостей всегда используйте контейнер с широким горлом, подождите не менее 20 секунд, прежде чем вынуть из печи во избежание внезапного вскипания. Никогда не используйте духовку для кипячения жидкостей.
33. **ВНИМАНИЕ:** не нагревайте жидкости и пищу в запечатанных контейнерах, так как они могут взорваться.
34. После приготовления контейнер может быть очень горячим. Всегда используйте перчатки или ручки для вынимания пищи из печи, не подставляйте лицо и руки под струи пара во избежание ожогов горячего пара.
35. Перед чисткой подождите, пока вращающаяся тарелка остынет.
36. Не ставьте замороженные продукты или посуду на горячую вращающуюся тарелку.
37. Убедитесь, что во время приготовления пищи посуда не давит на внутренние стенки печи.
38. Не используйте прибор, если контейнер с ингредиентами установлен неправильно.
39. Не используйте прибор пустым без пищи или жидкости внутри.
40. Регулярно очищайте духовку и удаляйте остатки пищи. Несоблюдение мер предосторожности при очистке и обслуживании устройства может повредить поверхность и ухудшить состояние прибора, а также создавать потенциально опасные ситуации.
41. Для правильной вентиляции оставьте свободное пространство не менее 10 см между стенкой и задней частью печи, 5 см с боков и 20 см в верхней части.
42. Не кладите на печь полотенца или тарелки.



43. В отношении правильной утилизации прибора в соответствии с Европейской директивой 2012/19/EU прочитайте информативный листок, прилагаемый к прибору.

СОХРАНИТЬ ИНСТРУКЦИЮ

ОПИСАНИЕ ПРИБОРА (Рис. 1)

- A Поворотное кольцо
- B Стеклянная подставка
- C Ручка дверцы
- D Панель управления

ОПИСАНИЕ ПАНЕЛИ УПРАВЛЕНИЯ (рис. 2)

- E Ручка регулировки уровней температуры варки/разморозки
- F Ручка регулировки времени приготовления

Идентификационные данные

На табличке на основании подставки прибора указаны следующие идентификационные данные:

- Производитель и маркировка ЕС
- модель (Mod.)
- серийный номер (S.N.) с указанием недели (wk) и года (yr) производства прибора
- электрическое напряжение (В) и частота (Гц)
- потребляемое напряжение (W)
- бесплатная телефонная служба техподдержки

При оформлении заявки в Авторизованный Центр сервисного обслуживания, необходимо указывать модель и регистрационный номер.

Расход в режиме ожидания: 0,4 Вт.

Потребляемая мощность в выключенном состоянии: 0,00 Вт

Микроволны - это электромагнитные излучения, также присутствующие в природе в форме световых волн (например, солнечного света), которые внутри печи проникают в пищу со всех сторон и нагревают молекулы воды, жира и сахара. Тепло вырабатывается очень быстро только в пищевых продуктах, а контейнер нагревается только косвенно, принимая тепло от горячей пищи. Это предотвращает прилипание пищи к контейнеру, поэтому в процессе приготовления можно использовать (или, в некоторых случаях, вообще не использовать) очень мало жира. Ввиду низкого содержания жира приготовление в микроволновой печи считается очень полезным и диетическим. Кроме того, по сравнению с традиционными системами, приготовление пищи происходит при более низкой температуре, так что продукты, меньше обезвоживаясь, не теряют свои питательные вещества и сохраняют вкусовые качества.

ИНСТРУКЦИЯ ПО ПРИМЕНЕНИЮ

ВКЛЮЧЕНИЕ ВАРКИ В МИКРОВОЛНОВОЙ ПЕЧИ

- Установите мощность приготовления с помощью регулятора (E).
- Установите время приготовления с помощью таймера (F) на нужное время.
- В этот момент микроволновая печь начнет работать автоматически.
- По истечении установленного времени прибор выключится, издав звуковой сигнал.
- Можно прервать операцию, повернув ручку (F) в положение «0»

ВНИМАНИЕ:

Когда прибор не используется, всегда устанавливайте время приготовления на «0».







РАЗМОРОЗКА

- Поверните ручку регулировки мощности (E) в положение «».
- В этот момент микроволновая печь начнет работать автоматически.
- По истечении установленного времени прибор выключится, издав звуковой сигнал.
- Можно прервать операцию, повернув ручку (F) в положение «0».

ВНИМАНИЕ:

При извлечении продуктов из печи убедитесь, что ручка регулировки времени находится в положении «0». В противном случае эксплуатация прибора без пищи может привести к его перегреву и повреждению.

РЕЖИМ ПРИГОТОВЛЕНИЯ

Функция	Мощность	Применение
	100%	Быстрая варка
	85%	Нормальная варка
	66%	Медленная варка
	40%	Напитки или супы
	37%	Разморозка
	17%	Поддержание температуры

ВИД РАЗМОРОЗКИ

Продукт	Диапазон весов	Продолжительность разморозки
Мясо	0,1 ~ 1,0 кг	1:30 ~ 26:00
Птица	0,2 ~ 1,0 кг	2:30 ~ 22:00
Морепродукты	0,1 ~ 0,9 кг	1:30 ~ 14:00

ЧИСТКА И УХОД

ВНИМАНИЕ:

НИКОГДА НЕ ПОГРУЖАЙТЕ КОРПУС ПРИБОРА И СЕТЕВОЙ ШНУР В ВОДУ ИЛИ ДРУГИЕ ЖИДКОСТИ; ДЛЯ ЧИСТКИ ИСПОЛЬЗОВАТЬ ВЛАЖНУЮ ТКАНЬ.

ДАЖЕ ТОГДА, КОГДА УСТРОЙСТВО НЕ ИСПОЛЬЗУЕТСЯ, ОТКЛЮЧАЙТЕ ЕГО ОТ ЭЛЕКТРИЧЕСКОЙ РОЗЕТКИ И ДАЙТЕ ЕМУ ОСТЫТЬ ПЕРЕД МОНТИРОВКОЙ ИЛИ ИЗВЛЕЧЕНИЕМ КОМПЛЕКТУЮЩИХ ДЛЯ ЧИСТКИ.

- Регулярно очищайте внутреннюю камеру печи. Остатки пищи или жидкостей на внутренних стенках удаляются влажной тряпкой. Если печь очень загрязнена, можно использовать мягкое моющее средство. Не пользуйтесь спреями или другими агрессивными растворителями, которые могут оставить пятна или полосы или замутнение поверхность дверцы.
- Наружные поверхности очищаются влажной тканью. Для предотвращения повреждения рабочих внутренней камеры печи тщательно удаляйте следы воды их вентиляционных отверстий.
- Протрите дверцу и окошко с обеих сторон, уплотнения и близ лежащие детали влажной тканью, чтобы удалить брызги или остатки пищи. Никогда не используйте абразивные чистящие средства.
- Панель управления никогда не должна быть влажной. Очищайте панель только мягкой влажной тканью. При выполнении этой операции дверца должна оставаться открытой во избежание случайного включения прибора.
- Если пар накапливается внутри или снаружи дверцы, протрите ее мягкой тканью. Пар может образоваться в условиях повышенной влажности и, следовательно, его появление абсолютно нормально.
- Время от времени прочищайте стеклянный поддон. Промойте лоток в теплой мыльной воде или средством для мытья посуды.
- Вращающееся кольцо и дно печи должны быть чистыми во избежание чрезмерного шума; их очистка производится водой и мягким моющим средством или обычным моющим средством для посуды. В случае демонтажа кольца для чистки правильно монтируйте его на место.
- Запахи из духовки можно удалить, поместив смесь чашки воды и сока/цедры одного лимона в контейнер для микроволновой печи и затем в печь, включив ее на 5 минут. Затем протрите поверхности сухой мягкой тканью.
- В случае необходимости заменить лампочку в печи, пожалуйста, обратитесь к дилеру.
- Регулярно очищайте печь и удаляйте любые остатки пищи. Если вы не сделаете этого, поверхность может прийти в негодность, что сократит срок службы прибора или сделает его небезопасным.

Условия хранения: температура: от +5С до +45С; влажность <80%

Срок хранения: Не ограничен

Срок службы: 2 года

Условия утилизации: Утилизировать в соответствии с экологическими требованиями

Условия транспортировки: Во время транспортировки, не бросать и не подвергать излишней вибрации.

Условия реализации: Правила реализации товара не установлены изготовителем, но должны соответствовать региональным, национальным и международным нормам и стандартам.

Дата производства указана на паспортной табличке

Дата изготовления указана на корпусе изделия в зашифрованном виде SN wk/ygrabcdefg,

где wk – неделя производства

yg – год производства

abcdefg – серийный номер изделия

Соответствует требованиям:

ТР ТС 004/2011 «О Безопасности низковольтного оборудования»

ТР ТС 020/2011 «Электромагнитная совместимость»

ТР ТС 037/2016 «Об ограничении применения опасных веществ в изделиях электротехники и радиоэлектроники»

Только для рынков стран ЕС и России

ВХОД

220-240В~ - 50Гц - 1150-1280Вт

ВЫХОД

700-800Вт - 2450МГц Класс I – IPX0

Сделано в Китае

Импортер и ответственный за рекламации потребителей:

ООО «Делонги», Россия, 127055, г. Москва, Суцёвская ул., д.27, стр. 3.

Тел. +7(495) 781-26-76, www.delonghi.com/ru-ru

Горячая линия поддержки: 8 800 2005262

Производитель: De'Longhi Appliances Srl / ДеЛонги Эпплайансез С.р.л.

Адрес: г. Тревизо, ул. Л. Сайтс 47-31100, Тел.: +3904224131, Италия.

ВАЖЛИВА ІНФОРМАЦІЯ

УВАЖНО ОЗНАЙОМИТИСЯ З ЦИМИ ІНСТРУКЦІЯМИ ПЕРЕД ПОЧАТКОМ ЕКСПЛУАТАЦІЇ.



Під час експлуатації електричних пристроїв слід дотримуватися належних правил безпеки, а саме:

1. Переконайтеся в тому, що напруга пристрою відповідає напрузі Вашої мережі електричного живлення.
2. Забороняється залишати пристрій увімкнутим у мережу електричного живлення без нагляду; після кожного використання слід вимкнути пристрій та від'єднати його від мережі живлення.
3. Забороняється залишати пристрої на джерелах тепла або біля них.
4. Під час використання встановити пристрій на горизонтальну, стійку та добре освітлену поверхню.
5. Не залишати пристрій під дією атмосферних явищ (дощ, сонце і т.д.).
6. Слідкувати за тим, щоб провід електричного живлення не торкався гарячих поверхонь.
7. Цим пристроєм можуть користуватися діти віком від 8 років; не слід допускати до роботи з пристроєм осіб (дітей включно) з обмеженими фізичними, сенсорними або психічними спроможностями, а також осіб з недостатнім знанням пристрою та незначним досвідом роботи з ним. Такі особи повинні користуватися пристроєм лише під наглядом особи, відповідальної за їх безпеку. Забороняється дітям гратися з пристроєм. Операції догляду за пристроєм можна доручати дітям віком від 8 років і лише під наглядом дорослих.
8. Тримати пристрій та провід до нього у місцях, недосяжних для дітей віком до 8 років.
9. Забороняється занурювати у воду та інші рідини корпус пристрою, вилку або провід електричного живлення, а також користуватися вологою тканиною для догляду за пристроєм.
10. Перед тим, як встановити або зняти якісь складові частини з пристрою з метою догляду за ним, слід спочатку вийняти вилку з розетки електричного живлення, навіть якщо пристрій не працює.
11. Перед тим, як торкатися перемикачів та кнопок на пристрої з метою регулювання, а також вилки чи проводу живлення, слід переконатися в тому, що Ваші руки сухі.

12. Щоб вимкнути вилку з розетки, слід взятися рукою безпосередньо за корпус самої вилки. Забороняється вимикати вилку, потягнувши за провід живлення.
13. Забороняється користуватися пристроєм, якщо провід або вилка живлення пошкоджені; будь-який ремонт, включно заміну проводу живлення, повинен виконувати кваліфікований персонал центру технічного обслуговування Ariete або уповноваженого ним центру, щоб запобігти будь-яким ризикам.
14. У випадку використання електричних подовжувачів, щоб гарантувати безпеку користувачів та середовища використання, ці подовжувачі повинні відповідати потужності пристрою. Невідповідні подовжувачі можуть спричинити неполадки в роботі пристрою.
15. Забороняється залишати провід у підвішеному стані у місцях, де за нього може потягнути дитина.
16. Щоб забезпечити безпеку пристрою слід завжди використовувати лише оригінальні запасні частини та аксесуари, схвалені виробником пристрою.
17. Цей пристрій розроблений та виготовлений **ЛИШЕ ДЛЯ ДОМАШНЬОГО ВИКОРИСТАННЯ**, забороняється використовувати його за комерційним або промисловим призначенням.
18. Будь-які зміни в конструкції цього пристрою, не схвалені відповідним чином виробником, можуть поставити під загрозу безпеку пристрою та призвести до анулювання гарантії.
19. У випадку завершення терміну використання пристрою слід відрізати провід живлення, щоб ним не можна було більше скористуватися. Крім того, рекомендується знешкодити ті частини пристрою, що можуть бути небезпечними, особливо для дітей, які можуть використати його для гри.
20. Складові упаковки не слід залишати у досяжних дітям місцях, оскільки вони можуть бути потенційним джерелом небезпеки.
21. Цей пристрій відповідає вимогам директив 2014/35/EC та EMC 2014/30/EC, а також розпорядженню ЄС № 1935/2004 від 27/10/2004 стосовно матеріалів, що безпосередньо пов'язані з їжею.
22. З міркувань безпеки вмикати пристрій виключно в розетку із заземленням згідно чинних норм безпеки поводження з електричним обладнанням. **УНИКАТИ ВИПАДКІВ ЕЛЕКТРИЧНОЇ УСТАНОВКИ, ЩО ПРОТИРІЧИТЬ НОРМАМ БЕЗПЕКИ.**
23. Перед використанням ретельно вимити усе устаткування.
24. В залежності від особливостей Вашої кухні установити мікрохвильову піч

на робочу поверхню чи на кухонний стіл, що витримують температуру принаймні 90°C.

25. Забороняється переносити працюючий пристрій.
26. Під час роботи металеві частини та скло печі нагріваються; поводитися з пристроєм обережно, торкаючись лише за металічну ручку.
27. Не нагрівати олію чи жир для смаження, бо контролювати температуру олії дуже важко.
28. Після використання вимити пристрій зсередини за допомогою вологої серветки, потім протерти сухою ганчіркою, щоб усунути можливі залишки їжі та жир. Залишки жиру можуть перегріватися і створювати чад або загорітися.
29. Якщо продукти у камері приготування починають чадіти або загоряються, тримати дверцята печи зачиненими, вимкнути піч і вийняти вилку з розетки електричного струму.
30. Перед приготуванням у печі слід завжди очищати яйця, картоплю, ковбасу, каштани та ін. від шкаралупи.
31. Завжди користуватися посудом, придатним для мікрохвильової печі, як то керамічний, скляний посуд або теплоізолюючий пластмасовий посуд. Ніколи не використовувати металічний посуд для приготування у мікрохвильовій печі, бо він може призвести до утворення іскри.
32. Не гріти рідини, завжди використовувати посуд із широким горлом, зачекати принаймні 20 секунд, перш ніж виймати його з печі, щоб уникнути несподіваного кипіння. Забороняється використовувати піч для кипіння рідин.
33. УВАГА: не нагрівати рідини та продукти у закритих, запечатаних контейнерах, бо вони можуть вибухнути.
34. Після приготування контейнер може бути дуже гарячим. Завжди користуватися відповідними кухонними рукавицями або ручками, щоб вийняти їжу з печі, направляти пар подалі від обличчя та рук, щоб запобігти опікам паром.
35. Перед миттям зачекати, поки поворотна тарілка не вихолоне.
36. Не класти на поворотну тарілку заморожені продукти або холодні знаряддя.
37. Переконайтеся в тому, що під час приготування знаряддя не торкаються внутрішніх стінок печі.
38. Не користуватися пристроєм, якщо посудина з інгредієнтами не встановлена належним чином.
39. Щоб не пошкодити піч, не користуватися нею, якщо всередині немає рідин або продуктів для приготування.

40. Регулярно мити піч та усувати можливі залишки їжі. Недотримання правил догляду за пристроєм може призвести до пошкодження поверхні та погіршення стану самого пристрою, а також створити небезпечні ситуації.
41. Щоб забезпечити відповідну вентиляцію, залишити простір між стіною та задньою стінкою печі принаймні в 10 см, з боків - 5 см, зверху - 20 см.
42. Забороняється класти поверх печі серветки або скатертини, а також ставити посуд.
-  43.  Правила переробки пристрою у відповідності до вимог європейської Директиви 2012/19/CE зазначені у відповідному інформаційному листі, що надається до цього виробу.

ЗБЕРІГАТИ ЦІ ІНСТРУКЦІЇ З ЕКСПЛУАТАЦІЇ

ОПИСАННЯ ПРИСТРОЮ (Мал. 1)

- A Поворотне кільце
- B Скляна тарілка
- C Ручка дверцят
- D Панель контролю

ОПИСАННЯ ПАНЕЛІ КОНТРОЛЮ (Мал. 2)

- E Ручка регулювання потужності приготування/розморожування
- F Ручка регулювання часу приготування

Ідентифікаційні дані

На табличці, яка знаходиться під опорною підставкою приладу, нанесені такі ідентифікаційні данні приладу:

- виробник і маркування CE
- модель (Мод.)
- серійний номер (S.N.) з тижнем (wk) і роком (yr) виробництва приладу
- електрична напруга живлення (В) і частота (Гц)
- споживана потужність (Вт)
- номер безкоштовної сервісної лінії

У випадку можливого звернення до авторизованих Сервісних центрів, вкажіть модель і серійний номер.

Споживання в режимі очікування: 0,4 Вт.

Споживана потужність у вимкненому стані: 0,00 Вт

Технологія мікрохвильових печей передбачає використання електромагнітного випромінювання, що зустрічається у природі у вигляді світлових хвиль (наприклад, сонячне світло), що всередині печі проникає у продукти приготування з усіх боків та нагріває молекули води, жиру та цукру. Швидке утворення тепла відбувається лише у їжі, в той час як посуд нагрівається лише у результаті теплопередачі від гарячої їжі. Це запобігає прилипанню їжі до посуду і таким чином дає змогу використовувати під час приготування дуже незначну кількість жирів (а в деяких випадках - взагалі обходитися без них). Таким чином приготовлена у мікрохвильовій печі їжа з невеликим вмістом жирів вважається здоровою та дієтичною. Крім цього, у порівнянні з традиційними способами приготування у мікрохвильовій печі відбувається при значно вищих температурах, а тому продукти втрачають менше вологи, поживних речовин та краще зберігають смак.

ІНСТРУКЦІЇ З КОРИСТУВАННЯ

ВМИКАННЯ ПРИГОТУВАННЯ У МІКРОХВИЛЬОВІЙ ПЕЧІ

- Встановити потрібну потужність приготування за допомогою відповідної ручки регулювання (E).
- Встановити потрібний час приготування, повернувши ручку таймера (F) на бажаний час.
- Після цього піч почне працювати в автоматичному режимі.
- Після закінчення встановленого часу приготування пристрій вимикається та лунає звуковий сигнал.
- ЩОБ припинити роботу, повернути ручку таймера (F) в положення "0"

УВАГА:

Якщо пристрій не використовується, слід завжди виставляти час приготування на "0".

РОЗМОРОЖУВАННЯ







- Повернути ручку регулювання потужності (E) в положення "❄".
- Після цього піч почне працювати в автоматичному режимі.
- Після закінчення встановленого часу приготування пристрій вимикається та лунає звуковий сигнал.
- МОЖНА припинити роботу, повернувши ручку таймера (F) в положення "0"

УВАГА!

Виймаючи їжу з печі, переконайтеся, що ручка регулювання часу знаходиться в положенні «0».

Інакше використання пристрою без їжі всередині може призвести до його перегрівання та пошкодження.

ТИП ПРИГОТУВАННЯ ЇЖИ

Функція	Потужність	Використання
	100%	Швидке приготування
	85%	Звичайне приготування
	66%	Повільне приготування
	40%	Напої або супи
	37%	Розморожування
	17%	Підтримання тепла

ТИП РОЗМОРОЖУВАННЯ

Продукт	Діапазон ваги	Тривалість розморожування
М'ясо	0,1 – 1,0 кг	1:30 ~ 26:00
Птиця	0,2 – 1,0 кг	2:30 ~ 22:00
Морепродукти	0,1 – 0,9 кг	1:30 ~ 14:00

ОЧИЩЕННЯ ТА ДОГЛЯД

УВАГА:

ЗАБОРОНЯЄТЬСЯ ЗАНУРЮВАТИ У ВОДУ ТА ІНШІ РІДИНИ КОРПУС ПРИСТРОЮ, ШТЕПСЕЛЬНУ ВИЛКУ АБО ПРОВІД ЕЛЕКТРИЧНОГО ЖИВЛЕННЯ, А ТАКОЖ КОРИСТУВАТИСЯ ВОЛОГОЮ ТКАНИНОЮ ДЛЯ ДОГЛЯДУ ЗА ПРИСТРОЄМ.

ПЕРЕД ТИМ, ЯК ВСТАНОВИТИ АБО ЗНЯТИ ЯКІСЬ СКЛАДОВІ ЧАСТИНИ З ПРИСТРОЮ З МЕТОЮ ДОГЯДУ ЗА НИМ, СПОЧАТКУ ВИЙНЯТИ ШТЕПСЕЛЬНУ ВИЛКУ З РОЗЕТКИ ЕЛЕКТРИЧНОГО ЖИВЛЕННЯ, НАВІТЬ ЯКЩО ПРИСТРІЙ НЕ ПРАЦЮЄ.

- Слід тримати піч чистою зсередини. Якщо зсередини печі є залишки їжі або рідина, вимити стінки вологою серветкою. Якщо піч дуже забруднилася, можна використовувати не їдкий мийний засіб. Не користуватися спреєм або іншими надто сильними мийними засобами, оскільки після них на поверхні дверцят можуть залишатися плями або поверхня дверцят може потьмяніти.
- Зовнішні поверхні слід просто протирати вологою серветкою. Щоб запобігти пошкодженню робочих частин всередині печі, запобігати потраплянню крапель води до вентиляційних отворів.
- Регулярно протирати дверцята та віконця з обох боків, герметичні отвори та розташовані поряд з ними частини вологою серветкою, щоб усунути бризки та залишки їжі. Забороняється використовувати абразивні мийні засоби.

- Забороняється зволожувати панель контролю. Її слід протирати тільки м'якою, сухою серветкою. Під час протирання тримати дверцята відчиненими, щоб піч випадково не увімкнулася.
- Якщо всередині або зовні дверцят збирається волога, її слід витерти м'якою серветкою. Таке можливо під час роботи в умовах підвищеної вологості і свідчить про нормальну роботу пристрою.
- Час від часу слід виймати скляну тарілку, щоб вимити її. Її слід мити теплою мильною водою або засобом для миття посуду.
- Поворотне кільце та основу самої печі слід тримати в чистоті, щоб запобігти надмірному рівню шуму; їх слід мити легкими мийними засобами або звичайним засобом для миття посуду. Після миття кільце слід встановити на місце належним чином.
- Щоб позбавитися неприємного запаху в печі, слід змішати у глибокій посудині для мікрохвильової печі кухлик води, сік та шкірку лимона, поставити її в піч і увімкнути на 5 хвилин. Потім вимити та ретельно висушити м'якою серветкою.
- Коли виникне потреба замінити світло в печі, слід звернутися до уповноваженого продавця.
- Регулярно мити піч та усувати можливі залишки їжі. Інакше поверхні пристрою можуть із часом пошкодитися, що призведе до скорочення терміну експлуатації пристрою або створити небезпечну ситуацію.

تنبيهات مهمة

اقرأ هذه التعليمات قبل الاستخدام

- يجب التقيد ببعض الإحتياطات اثناء إستعمال المواد الكهربائية و منها ما يلي:
١. تأكدوا من ان خصائص الجهاز توافق مواصفات شبكة الكهرباء بمنزلكم من ناحية قوة الجهد.
 ٢. تفادوا ترك الجهاز من دون مراقبة و هو لا يزال متصل بالتيار الكهربائي بل يجب عليكم فصله عن التيار بعد كل إستعمال.
 ٣. لا تضعوا الجهاز فوق او بالقرب من مصادر الحرارة.
 ٤. قوموا بوضع الجهاز فوق سطحية ثابتة و منبسطة اثناء الاستعمال.
 ٥. لا تتركوا الجهاز عرضة للعوامل الطبيعية (المطر و الشمس الخ،).
 ٦. تجنبوا تلامس السلك الكهربائي بسطحيات ساخنة.
 ٧. يمكن أن يقوم الأولاد الأكبر أو الذين يبلغون من العمر ٨ سنوات باستخدام هذا الجهاز؛ كما يمكن استخدامه من قبل أشخاص ذوي قدرات جسدية أو جسدية أو عقلية محدودة؛ أو من قبل أشخاص تفتقد الخبرة والمعرفة بالجهاز أو الذين لم يتم منحهم تعليمات الاستخدام، وبالتالي تتم مراقبتهم بعناية من قبل شخص مسؤول عن سلامتهم أو يتم تعليمهم جيداً فيما يتعلق باستخدام الجهاز نفسه وإحاطتهم علماً بجميع المخاطر التي قد يتسبب بها الجهاز. من المحظور لعب الأطفال بالجهاز. لا يجب أن يقوم الأولاد بعمليات التنظيف وصيانة الجهاز إلا أولئك الأكبر من سن ٨ سنوات وفي جميع الأحوال تحت مراقبة شخص بالغ.
 ٨. قم بإبعاد الأطفال الأقل من سن ٨ سنوات عن الجهاز وعن الكابل.
 ٩. لا تغمر أبداً جسم المنتج و القابس وسلك الكهرباء في الماء أو في أي سوائل أخرى. استخدم فقط قطعة من القماش المبلل لتنظيفهم.
 ١٠. حتى عندما لا يكون الجهاز في وضع التشغيل يجب فصله عن مصدر التيار الكهربائي قبل تركيب أو فك الأجزاء المفردة وقبل التنظيف.
 ١١. تأكد من تجفيف يديك جيداً قبل الاستخدام أو ضبط المفاتيح الموجودة بالجهاز، وقبل لمس القابس والتوصيل الكهربائي.
 ١٢. لنزع الفيشة من عن المقبس قوموا بمسكها بحزم من القرب و لا يجب عليكم أبداً سحبها من عن بعد.
 ١٣. لا تقم باستخدام الجهاز في حالة تلف الكابل الكهربائي أو القابس، أو إذا كان هناك عيب بالجهاز نفسه؛ يجب أن تتم جميع عمليات الإصلاح بما فيها استبدال قابس الشحن فقط في مركز الدعم الفني المعتمد أريتيه "Ariete" أو بواسطة فني معتمد من أريتيه، حتى تتجنب أي مخاطر.
 ١٤. في حالة وجود ضرر أو عطب بالسلك الكهربائي، يجب ان يتم إستبداله من قبل الشركة المصنعة او من قبل مركز الرعاية الفنية التابعة لها، او على اية حال من قبل فني مؤهل و ذلك لتفادي حدوث او وقوع اي خطر.

١٥. لا تترك الكابيل في مكان يمكن للأطفال الإمساك به.
١٦. حتى لا تعرض سلامة الجهاز للخطر، استخدم قطع الغيار والملحقات الأصلية فقط، المعتمدة من جهة تصنيع الجهاز.
١٧. تم تصنيع الجهاز لإستعمال منزلي فقط و لذا يجب عدم إستعماله في إطار صناعي أو تجاري.
١٨. اي تعديلات غير مرخصة من الشركة المصنعة يخضع لها الجهاز لها ان تشكل خطر على المستخدم و تبطل فاعلية الضمان.
١٩. في حالة اردتم التخلص من الجهاز، ننصح اولاً بجعله غير قادر على العمل من خلال نزع السلك الكهربائي، ثانياً ننصح بفك الأجزاء التي لها ان تشكل خطر على الاطفال و الذين من الممكن ان يستعملوا الجهاز او احدى مكوناته للعب و اللهو.
٢٠. من الممكن ان تشكل مواد التغليف خطر على الاطفال اذا ما تم تركها بمتناولهم.
٢١. يتوافق هذا الجهاز مع المعايير الأوروبية 2014/35/EU ومعايير التوافق الكهرومغناطيسي EMC 2014/30/EU ولائحة المفوضية الأوروبية (EC) رقم 2004/1935 بتاريخ 27 أكتوبر| تشرين الأول 2004 المتعلقة بالمواد المُلامِسة للأطعمة.
٢٢. لأسباب تتعلق بالأمان، قم بتوصيل الجهاز بمأخذ تأريض مطابقاً للمواصفات الكهربائية السارية. تجنب جميع التركيبات الكهربائية غير المطابقة.
٢٣. أغسل جميع الملحقات بعناية قبل الاستخدام.
٢٤. وفقاً لترتيب مطبخك، ضع الفرن على سطح عمل مستو أو أثاث المطبخ الذي يتحمل درجة حرارة لا تقل عن 90 ° مئوية.
٢٥. لا تنقل الجهاز أثناء التشغيل.
٢٦. أثناء التشغيل تصبح الأجزاء المعدنية والزجاج ساخنين: استخدم الجهاز فقط من خلال لمس المقبض المعدني.
٢٧. لا تسخن الزيت أو الدهون للقلي حيث لا يمكن التحكم في درجة حرارة الزيت.
٢٨. نظف بعد الاستخدام الجهاز من الداخل أولاً باستخدام قطعة قماش مبللة ثم قطعة قماش جافة لإزالة أي بقايا طعام أو دهون. من الممكن أن تؤدي بقايا الدهون إلى ارتفاع درجة الحرارة أو ظهور دخان أو أن تشتعل فيها النيران.
٢٩. إذا كانت المواد داخل الفرن تصدر دخان أو تشتعل فيها النيران، أبق باب الفرن مغلقاً وأوقف تشغيل الفرن ثم أفصل المقبس عن مأخذ التيار الكهربائي.
٣٠. أزل قشر البيض دائماً والبيض المسلوق والبطاطس والنفانق وأبو فَرَوَة وغيرهم قبل الطهي.
٣١. استخدم دائماً الأواني المناسبة للطهي في الميكروويف، مثل الأواني المصنوعة من السيراميك أو الزجاج أو البلاستيك المقاوم للحرارة. لا تستخدم مطلقاً الأواني المعدنية للطهي في الميكروويف، لأنها قد تسبب الاشتعال.
٣٢. عند تسخين السوائل، استخدم دائماً وعاء واسع الفم وانتظر 20 ثانية على الأقل قبل إزالته من الفرن، لتجنب الغليان المتفجر المفاجئ. لا تستخدم الفرن مطلقاً لغلي السوائل.

٣٣. تنبيه: لا تسخن السوائل والأطعمة في أوعية مغلقة لأنها قد تنفجر.
٣٤. يُمكن أن يكون الوعاء ساخن جداً بعد الطهي. أستخدم دائماً قفازات يد مناسبة أو مقابض لسحب الأطعمة من الفرن، ووجه البخار بعيداً عن الوجه والأيدي لتجنب الحروق الناتجة عن البخار الساخن.
٣٥. انتظر حتى تبرد القاعدة الدوارة قبل تنظيفها.
٣٦. لا تضع الأطعمة المجمدة أو الأواني الباردة على القاعدة الدوارة الساخنة.
٣٧. تأكد أثناء الطهي أن الأواني لا تضغط على الجوانب الداخلية للفرن.
٣٨. لا تستخدم الجهاز عند عدم تواجد الوعاء الذي يحتوي على المكونات في مكان التنبيت.
٣٩. لتجنب إتلاف الفرن، لا تستخدمه دون وضع سائل أو أطعمة بداخله.
٤٠. نظف الفرن بانتظام وأزل أي بقايا أطعمة بداخله. يُمكن أن يؤدي عدم مراعاة احتياطات تنظيف الجهاز وصيانته إلى تلف السطح والإضرار بحالة لجهاز ذاته، كما يشكل مصدر لمخاطر محتملة.
٤١. لضمان تهوية مناسبة، اترك مسافة ١٠ سم على الأقل بين الحائط والجزء الخلفي للفرن، و ٥ سم من الجوانب و ٢٠ سم من الأعلى.
٤٢. لا تضع مناشف أو أطباق على الجهاز.
- ٤٣.
٤٤.  للتخلص من المنتج بطريقة صحيحة طبقاً لللائحة الأوروبية ٢٠١٢/١٩/ EU، نرجو قراءة النشرة الخاصة المُلحقة بالمنتج.

قوموا بالاحتفاظ بهذه التعليمات

وصف الجهاز (الشكل ١)

- A حلقة دوارة
B قاعدة زجاجية
C مقبض للباب
D لوحة تحكم

وصف لوحة التحكم (الشكل ٢)

- E مقبض ضبط قوة الطهي \ إذابة التجميد
F مقبض ضبط وقت الطهي

معلومات فنية

تحتوي اللوحة المتواجدة على القاعدة الإستنادية للجهاز على البيانات التالية التي تحدد هوية الجهاز:

- الصانع والعلامة CE
 - الموديل (Mod.)
 - الرقم المسلسل (S.N.)، الذي يحتوي على أسبوع (wk) إنتاج الجهاز وسنته (yr)
 - فلتية التغذية الكهربائية (فولت) والتردد (هيرتز)
 - القدرة الكهربائية الممنصة (واط)
 - رقم هاتف قسم الرعاية والصيانة
- عند الاتصال بمركز الرعاية والصيانة، يجب ذكر الموديل ورقم الجهاز.
- الاستهلاك في وضع الاستعداد: ٤, ٠ واط.

استهلاك الطاقة في وضع إيقاف التشغيل: ٠,٠٠ واط

الموجات القصيرة جداً هي إشعاعات كهرومغناطيسية موجودة أيضاً في الطبيعة في شكل موجات ضوئية (على سبيل المثال: أشعة الشمس) والتي تخترق الطعام من جميع الاتجاهات داخل الفرن وتقوم بتسخين جزيئات الماء والدهون والسكر. تنتج الحرارة بسرعة كبيرة فقط في الطعام، بينما تسخن الحاوية بشكل غير مباشر فقط عن طريق نقل الحرارة من الطعام الساخن. هذا يمنع الطعام من الالتصاق بالحاوية بحيث يكون من الممكن استخدام (أو في بعض الحالات عدم الاستخدام على الإطلاق) القليل جداً من الدهون أثناء عملية الطهي. نظراً لأنه طهي منخفض الدهون، يُعتبر الطهي في الميكروويف صحياً جداً ومناسباً للحمية الغذائية. علاوة على ذلك، مقارنة بالنظم التقليدية، يتم الطهي عند درجة حرارة منخفضة بحيث لا تفقد الأطعمة قيمتها الغذائية الأساسية وتحفظ بنكهات أكثر وذلك عن طريق تجفيفها بدرجة أقل.

تعليمات الاستخدام

بدء الطهي بالميكروويف

- اضبط قوة الطهي عن طريق تدوير مفتاح الضبط. (E)
- اضبط وقت الطهي عن طريق تدوير مقبض المؤقت (F) إلى الوقت المطلوب.
- في هذه المرحلة، سوف يبدأ فرن الميكروويف في العمل تلقائياً.
- بمجرد انتهاء وقت الطهي المحدد، سيقف الجهاز وسيصدر إشارة صوتية.
- يمكن إيقاف التشغيل عن طريق تدوير مقبض المؤقت (F) إلى الموضع "0"

تشبيه:

عندما لا يكون الجهاز قيد الاستخدام، قم دائماً بضبط وقت الطهي على "0".

إذابة التجميد

- أدر مفتاح ضبط القوة (E) إلى الموضع "❄️".
 - في هذه المرحلة، سوف يبدأ فرن الميكروويف في العمل تلقائيًا.
 - بمجرد انتهاء وقت الطهي المحدد، سيتوقف الجهاز وسيصدر إشارة صوتية.
 - يمكن إيقاف التشغيل عن طريق تدوير المقبض (F) إلى الموضع "0".
- تنبيه:

عند إخراج الطعام من الفرن، تأكد من أن مقبض ضبط الوقت على الموضع "0".
خلاف ذلك، فإن تشغيل الجهاز دون طعام قد يتسبب في ارتفاع درجة الحرارة وتلف الجهاز ذاته.

نوع الطهي

الوظيفة	القوة	الاستخدام
⏟⏟⏟⏟⏟	٪١٠٠	طهي سريع
⏟⏟⏟⏟	٪٨٥	طهي عادي
⏟⏟⏟	٪٦٦	طهي بطيء
⏟⏟	٪٤٠	مشروبات أو شوربة
❄️	٪٣٧	إذابة التجميد
⏟	٪١٧	الحفاظ على الحرارة

نوع إذابة التجميد

الطعام	تفاوت الوزن	مدة الإذابة
لحم	٠,١ ~ ١,٠ كجم	٠١:٣٠ - ٢٦:٠٠
دجاج	٠,٢ ~ ١,٠ كجم	٠٢:٣٠ - ٢٢:٠٠
ثمار البحر	٠,٩ ~ ١,١ كجم	٠١:٣٠ - ١٤:٠٠

التنظيف والصيانة

تنبيه:

لا تغمر مطلقاً جسم الجهاز والمقبس وسلك الكهرباء في المياه أو أي سوائل أخرى، واستخدم قطعة قماش مبللة لتنظيفهم.

وفي حالة عدم تشغيل الجهاز، أفصل المقبس عن مأخذ التيار الكهربائي قبل إدخال أو إزالة أي جزء من الأجزاء أو قبل البدء في عملية التنظيف.

- ينبغي الحفاظ على الفرن من الداخل نظيفاً في حالة تواجد بقايا طعام أو سوائل داخل الجهاز نظف جوانبه باستخدام قطعة قماش مبللة. إذا وجدت بعد ذلك أن الفرن متسخاً جداً فاستخدم منظف معتدل لتنظيفه. تجنب استخدام البخاخات أو أي منظفات قوية جداً حيث يُمكن أن تترك بقع أو خطوط أو تجعل سطح الباب غير لامع.
- يتم تنظيف الأسطح الخارجية للجهاز باستخدام قطعة قماش مبللة فقط. لتجنب الإضرار بالأجزاء التشغيلية داخل الفرن ينبغي التأكد من عدم تواجد أي قطرات مياه في فتحات التهوية للجهاز.
- نظف وطهر الباب والنافذة من الجانبين وأدوات إحكام الإغلاق والأجزاء القريبة منها بشكل متكرر باستخدام قطعة قماش مبللة، من أجل إزالة الاتساخات أو البقايا. لا تستخدم بأي حال من الأحوال منظفات كاشطة.
- يجب ألا تكون لوحة التحكم رطبة مطلقاً. نظف بقطعة قماش ناعمة رطبة فقط. عند تنفيذ هذه العملية، احرص على ترك الباب مفتوحاً حتى لا يعمل الفرن عن طريق الخطأ.
- في حالة تجمع البخار على الباب من الداخل أو الخارج فامسحه بقطعة قماش ناعمة. يمكن حدوث هذا عند العمل في مناخ يتميز بالرطوبة العالية وهو بالتالي طبيعي تماماً.
- من الضروري أحياناً إزالة الصينية الزجاجية لتنظيفها. اغسل الصينية بالماء الدافئ والصابون أو باستخدام منظف الأطباق.
- يجب الحفاظ على الحلقة الدوارة والفرن من الداخل نظيفين لتجنب الضوضاء المفرطة، وبالتالي نظفهم باستخدام المياه والمنظفات الخفيفة أو باستخدام منظف الأطباق العادي. ينبغي عند إزالة الحلقة تنظيفها وإعادة وضعها بعد ذلك بصورة صحيحة.
- تخلص من الروائح الصادرة من الفرن من خلال خلط كوب من المياه مع عصير وقشر الليمون داخل وعاء المايكروويف أو داخل الفرن وأجعل الفرن بالكامل يعمل لمدة ٥ دقائق. نظفه وطهره جيداً ثم جفّه باستخدام قطعة قماش ناعمة.
- عندما يصبح من الضروري استبدال ضوء الفرن، فُيرجى الاتصال بالموزع لتغييره.
- ينبغي تنظيف الفرن بانتظام وإزالة أي بقايا أطعمة. إذا لم تفعل ذلك فيمكن أن تتدهور حالة الأسطح وهذا قد يقلل من عمر الجهاز أو يُشكل أيضاً حالة خطر.

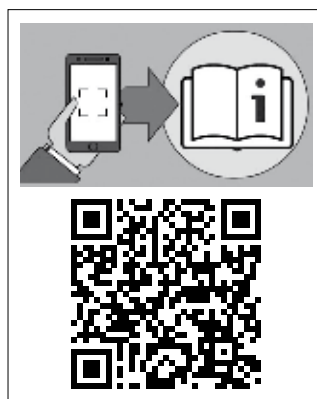

Numero Verde
800-809065

Ariete

De' Longhi Appliances Srl
Divisione Commerciale Ariete
Via San Quirico, 300
50013 Campi Bisenzio FI - Italy
E-Mail: info@ariete.net
Internet: www.ariete.net