

Ariete

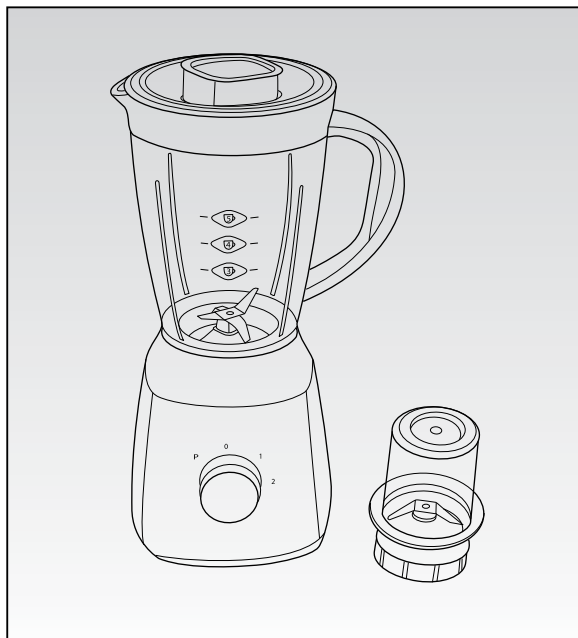

Blendy

CE

564 series

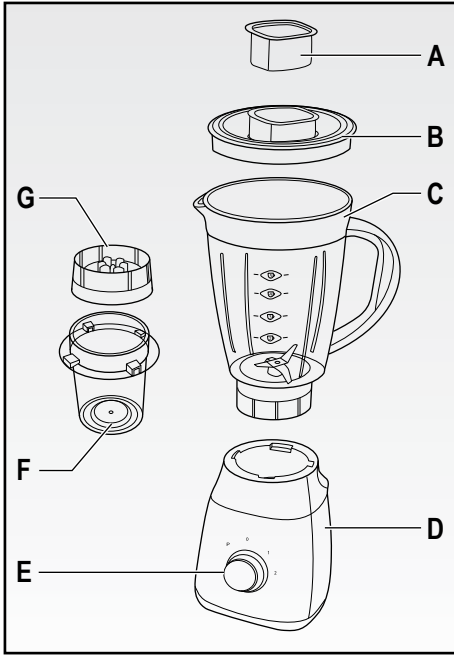

Fig. 1

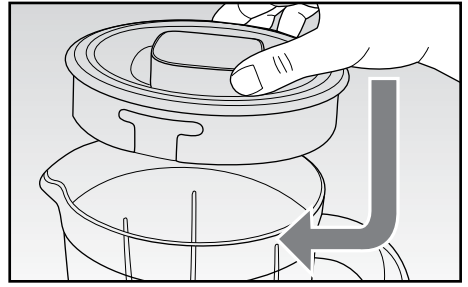

Fig. 2

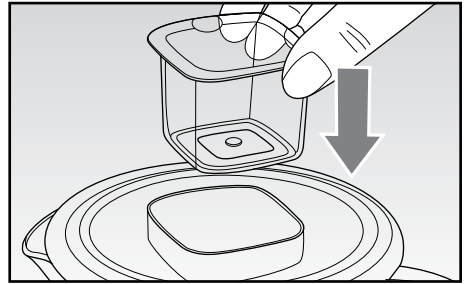

Fig. 3

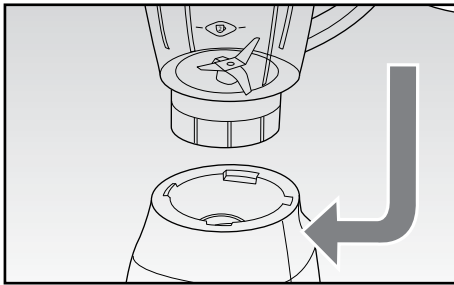

Fig. 4

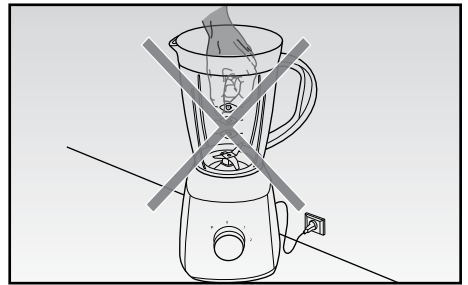

Fig. 5

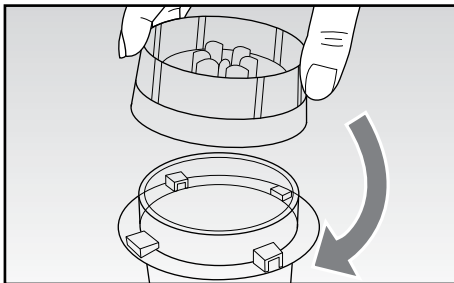

Fig. 6

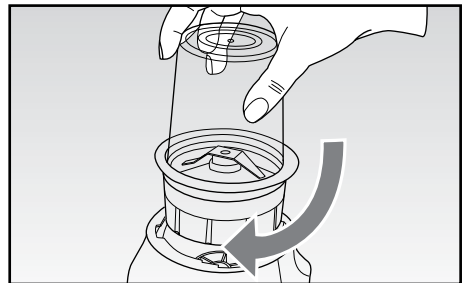

Fig. 7

AVVERTENZE IMPORTANTI

LEGGERE QUESTE ISTRUZIONI PRIMA DELL'USO.

Usando apparecchi elettrici è necessario prendere le opportune precauzioni, tra le quali:

1. Assicurarci che il voltaggio elettrico dell'apparecchio corrisponda a quello della vostra rete elettrica.
2. Non lasciare l'apparecchio incustodito quando collegato alla rete elettrica; disinserirlo dopo ogni uso.
3. Non mettere l'apparecchio sopra o vicino a fonti di calore.
4. Durante l'utilizzo posizionare l'apparecchio su di un piano orizzontale, stabile e ben illuminato.
5. Non lasciare l'apparecchio esposto ad agenti atmosferici (pioggia, sole, ecc...).
6. Fare attenzione che il cavo elettrico non venga a contatto con superfici calde.
7. L'apparecchio può essere usato da bambini con età maggiore o uguale ad 8 anni, da persone con capacità fisiche, sensoriali o mentali ridotte o da persone prive di conoscenza e di esperienza nell'uso dell'apparecchio, purché esse siano sotto controllo o ad esse siano state date istruzioni su come usare l'apparecchio in modo sicuro e abbiamo compreso i rischi connessi all'uso dello stesso.
8. Questo apparecchio non può essere usato dai bambini. Tenere l'apparecchio e il suo cavo fuori dalla portata dei bambini.
9. I bambini non devono giocare con l'apparecchio.
10. La pulizia e la manutenzione dell'apparecchio non deve essere effettuata da bambini senza supervisione di un adulto.
11. Non immergere mai il corpo del prodotto, la spina ed il cavo elettrico in acqua o altri liquidi, usare un panno umido per la loro pulizia.
12. Scollegare sempre l'apparecchio dall'alimentazione se lasciato incustodito e prima di montarlo, smontarlo o pulirlo.
13. Assicurarci di avere sempre le mani ben asciutte prima di utilizzare o di regolare gli interruttori posti sull'apparecchio o prima di toccare la spina e i collegamenti di alimentazione.
14. Non toccare mai le parti in movimento.
15. Non inserire mai le mani nella tazza quando l'apparecchio è collegato alla rete elettrica (Fig. 5).
16. Le lame sono ben affilate, prestate la massima attenzione durante la loro pulizia.
17. Non fate funzionare l'apparecchio a vuoto.

18. Non usare l'apparecchio se la lama è danneggiata.
19. Preparare la tazza del frullatore e il macinatutto con gli elementi da frullare e montarlo sul corpo motore prima di collegare la spina alla presa di corrente.
20. Il prodotto è stato progettato in modo che sia funzionante solo se la tazza del frullatore e il macinatutto sono stati montati correttamente. Qualora questo non si verificasse, portare il prodotto ad un centro assistenza autorizzato.
21. Qualora si vogliono aggiungere cubetti di ghiaccio, ci deve essere almeno una tazza di liquido nel contenitore. I cubetti di ghiaccio non devono mai essere tritati senza liquido, altrimenti si potrebbe danneggiare il frullatore.
22. Non trasportare il frullatore tramite la maniglia della tazza.
23. Prima di togliere il coperchio, spegnere l'apparecchio, staccare la spina dalla presa di corrente ed attendere che la lama sia completamente ferma.
24. Per evitare infortuni e danni all'apparecchio tenere sempre le mani e gli utensili da cucina lontani dalle lame e da parti in movimento.
25. Per staccare la spina, afferrarla direttamente e staccarla dalla presa a parete. Non staccarla mai tirandola per il cavo.
26. Se il cavo di alimentazione è danneggiato, esso deve essere sostituito dal costruttore o dal suo servizio assistenza tecnica o comunque da una persona con qualifica simile, in modo da prevenire ogni rischio; tutte le riparazioni, compresa la sostituzione del cavo di alimentazione, devono essere eseguite solamente dal Centro Assistenza Ariete o da tecnici autorizzati Ariete, in modo da prevenire ogni rischio.
27. In caso di utilizzo di prolunghe elettriche, quest'ultime devono essere adeguate alla potenza dell'apparecchio, onde evitare pericoli all'operatore e per la sicurezza dell'ambiente dove si opera. Le prolunghe non adeguate possono provocare anomalie di funzionamento.
28. Per non compromettere la sicurezza dell'apparecchio, utilizzare solo parti di ricambio e accessori originali, approvati dal costruttore.
29. L'apparecchio è concepito per il SOLO USO DOMESTICO e non deve essere adibito ad uso commerciale o industriale.
30. Questo apparecchio è conforme alla direttiva 2006/95/EC e EMC 2004/108/EC, ed al regolamento (EC) No. 1935/2004 del 27/10/2004 sui materiali in contatto con alimenti.
31. Eventuali modifiche a questo prodotto, non espressamente autorizzate dal produttore, possono comportare il decadimento della sicurezza e della garanzia del suo utilizzo da parte dell'utente.
32. Allorchè si decida di smaltire come rifiuto questo apparecchio, si raccomanda di

renderlo inoperante tagliandone il cavo di alimentazione. Si raccomanda inoltre di rendere innocue quelle parti dell'apparecchio suscettibili di costituire un pericolo, specialmente per i bambini che potrebbero servirsi dell'apparecchio per i propri giochi.

33. Gli elementi dell'imballaggio non devono essere lasciati alla portata dei bambini in quanto potenziali fonti di pericolo.



34. ■ Per il corretto smaltimento del prodotto ai sensi della Direttiva Europea 2012/19/EU si prega leggere l'apposito foglietto allegato al prodotto.

CONSERVARE QUESTE ISTRUZIONI

Il frullatore, unendo la professionalità alla praticità dell'uso, diventerà un insostituibile aiuto in cucina:

- comodo da usare, grazie al tappo del coperchio che permette l'inserimento degli alimenti durante il funzionamento.
- ideale per preparazioni istantanee.
- utile per ottenere velocemente frullati e cocktails.

DESCRIZIONE DELL'APPARECCHIO (Fig. 1)

- A Tappo con misurino
- B Coperchio
- C Tazza
- D Corpo dell'apparecchio
- E Manopola velocità e Pulse
- F Contenitore macinatutto (se fornito)
- G Macinatutto (se fornito)

ISTRUZIONI PER L'USO

- Tagliare gli alimenti, quali frutta, verdura o altri ingredienti, in piccoli pezzi ed inserirli nella tazza (C) in una quantità tale da non superare il livello massimo indicato sul contenitore stesso. Se necessario, aggiungere qualche cubetto di ghiaccio in piccoli pezzi.
- Inserire il coperchio (B) sulla tazza (C), premendolo leggermente e ruotandolo in senso orario fino alla completa chiusura (Fig. 2).
- Chiudere il foro superiore del coperchio (B) inserendo l'apposito tappo (A) (Fig. 3).
- Montare la tazza (C) completa sul corpo dell'apparecchio (D) e bloccarla ruotandola in senso orario (Fig. 4).
- Inserire la spina del cavo alimentazione in una presa di corrente elettrica.
- Mettere in funzione l'apparecchio ruotando la manopola accensione (E) in senso orario fino al primo o al secondo scatto per azionare le lame.

Ruotandola in senso antiorario, si attiverà la funzione PULSE.

Nel caso l'apparecchio non iniziasse a funzionare, verificare che la tazza sia posizionata correttamente. L'apparecchio è dotato di dispositivi che impediscono il funzionamento qualora la tazza non sia presente o sia montata in maniera errata.

- Per interrompere il funzionamento ruotare la manopola di accensione (E) in posizione «0».
- Durante l'uso, è possibile aggiungere alimenti nel contenitore, sollevando il tappo (A), dopo aver spento l'apparecchio.
- Potrebbe rendersi necessario dover spingere l'apparecchio varie volte, allo scopo di rimuovere residui di cibo dalle pareti del bicchiere. Se ciò dovesse verificarsi, spingere l'apparecchio e disconnettere il cavo di alimentazione.
- Rimuovere il tappo, il coperchio e mediante l'utilizzo di un'apposita spatola, rimuovere ogni eventuale residuo dall'interno del bicchiere.

UTILIZZO ACCESSORIO MACINATUTTO (se fornito)

- Inserire gli ingredienti (spezie, caffè) nel contenitore (F) del macinatutto.

Ingrediente	Quantità	Tempo
Spezie	30 g	35 sec.
Caffè	50 g	40 sec.

ATTENZIONE:

Utilizzare solo ingredienti secchi.

- Quindi chiudere avvitando in senso orario il macinatutto (G) sul contenitore (F) (Fig. 6).
- Posizionare il macinatutto assemblato, saldamente chiuso, sopra il corpo motore (D) e ruotarlo in senso orario fino al completo bloccaggio.
- Inserire la spina nella presa di corrente e, mediante la manopola di funzionamento (A), selezionare il funzionamento ad impulsi sulla posizione "P" per 2-3 volte per una prima macinazione. Poi scegliere "1" o "2" come velocità di funzionamento.

ATTENZIONE:

Preparare il recipiente con gli elementi da frullare e montarlo sul corpo motore prima di collegare la spina alla presa di corrente.

Non rimuovere mai il coperchio (B) durante l'uso.

Prima di frullare liquidi tiepidi rimuovere sempre il tappo coperchio frullatore (A). Non inserire mai nel frullatore liquidi caldi.

Assicurarsi di aver bloccato saldamente il coperchio e gli accessori prima di mettere in funzione l'apparecchio.

Non lasciare l'apparecchio acceso per più di 1 minuto continuamente. L'utilizzo ideale è a brevi impulsi di pochi secondi. Lasciare raffreddare l'apparecchio per almeno 2 minuti prima di un nuovo utilizzo.

Non rimuovere gli alimenti dalle pareti del frullatore mentre l'apparecchio è in funzione. Spegnere prima l'apparecchio e scollegare la spina di alimentazione.

Per evitare infortuni e danni all'apparecchio, tenere sempre le mani e gli utensili da cucina lontano da lame e dischi in movimento.

Non mettere acqua o altri liquidi nel macina spezie durante il funzionamento.

Le lame sono taglienti, maneggiarle con attenzione.

SMONTAGGIO DEL FRULLATORE

- Staccare la spina dalla presa di corrente ed attendere che le lame siano completamente ferme prima di rimuovere la tazza (C) dalla base.
- Ruotare ed estrarre verso l'alto la tazza (C), togliere il coperchio (B) col tappo (A).
- Versare il frullato in un bicchiere.

PULIZIA E MANUTENZIONE

E' severamente vietato smontare l'apparecchio o cercare di intervenire in qualsiasi modo all'interno dello stesso. Mantenere l'apparecchio ben pulito ed in ordine, Vi garantirà una qualità ottimale dei preparati e una maggiore durata della macchina stessa.

- La tazza (C), il macinatutto (G) col relativo contenitore (F), il coperchio (B), il tappo (A) possono essere lavati anche in lavastoviglie, nel ripiano superiore.
- Per la pulizia della base motore usare un panno leggermente umido. Non usare prodotti potenzialmente abrasivi.
- Pulire attentamente la lama.

ATTENZIONE:

Non immergere mai il corpo del prodotto, la spina ed il cavo elettrico in acqua o altri liquidi, usare un panno umido per la loro pulizia.

Anche quando l'apparecchio non è in funzione, staccare la spina dalla presa di corrente elettrica prima di inserire o togliere le singole parti o prima di eseguire la pulizia.

Prestare particolare attenzione alla pulizia della lama perchè estremamente affilata.

IMPORTANT SAFEGUARDS

READ THESE INSTRUCTIONS BEFORE USE.

The necessary precautions must be taken when using electrical appliances, and these include the following:

1. Make sure that the voltage on the appliance rating plate corresponds to that of the mains electricity.
2. Never leave the appliance unattended when connected to the power supply; unplug it after every use.
3. Never place the appliance on or close to sources of heat.
4. Always place the appliance on a flat, level surface during use.
5. Never leave the appliance exposed to the elements (rain, sun, etc....).
6. Make sure that the power cord does not come into contact with hot surfaces.
7. This appliance can be used by children aged 8 years and over and by persons with reduced physical, sensory or mental capabilities or lack of experience and knowledge if they have been given supervision or instructions concerning use of the appliance in a safe way and understand the hazards involved.
8. This appliance cannot be used by children. Keep the appliance and related cord out of reach of children.
9. Children shall not play with the appliance.
10. Cleaning and maintenance of the appliance shall not be made by children without supervision of an adult.
11. Never place the appliance body, plug or power cord in water or other liquids; always wipe clean with a damp cloth.
12. Always unplug the appliance if left unattended and before assembling, disassembling or cleaning it.
13. Always make sure that your hands are thoroughly dry before using or adjusting the switches on the appliance, or before touching the power plug or power connections.
14. Never touch the moving parts.
15. Never place hands in the goblet when the appliance is plugged into the mains power (Fig. 5).
16. The blades are very sharp; take care when cleaning.
17. Do not operate the appliance when it is empty.
18. Never use the appliance if the blade is damaged.
19. Prepare the blender goblet or the grinder with the food to process and put them

- on the motor body before plugging the appliance in.
20. The product was designed to work only when the blender goblet and the grinder are properly assembled. In case it does not occur, contact an authorized service center.
 21. If it is required to add some ice cubes, pour at least a cup of liquid inside the container. Never grind ice cubes without liquid, to prevent the blender from damaging.
 22. Do not use the handle on the goblet to carry the blender.
 23. Wait for the blade to stop completely before removing the cover.
 24. To prevent accidents or damage to the appliance, always keep hands and cooking utensils well away from blades and any moving parts.
 25. To unplug the appliance, grip the plug and remove it directly from the power socket. Never pull the power cord to unplug the appliance.
 26. Should the power cord be damaged, have it be repaired by the manufacturer or related service centre, otherwise by a similar skilled person, to prevent any risk. All repairs, including power cord replacement, are to be carried out only by the Service Centre or the technicians authorized by Ariete, to prevent any risk.
 27. In case of using extension leads, these must be suitable for the appliance power to avoid danger to the operator and for the safety of the environment in which the appliance is being used. Extension leads, if not suitable, can cause operating anomalies.
 28. Do not threaten the safety of the appliance by using parts that are not original or which have not been approved by the manufacturer.
 29. This appliance is designed for HOME USE ONLY and may not be used for commercial or industrial purposes.
 30. This appliance conforms to the directives 2006/95/EC and EMC 2004/108/EC, and to the regulations (EC) No. 1935/2004 of 27/10/2004 regarding material in contact with foods.
 31. Any changes to this product that have not been expressly authorised by the manufacturer may lead to the user's guarantee being rendered null and void.
 32. In the event that you decide to dispose of the appliance, we advise you to make it inoperative by cutting off the power cord. We also recommend that any parts that could be dangerous be rendered harmless, especially for children, who may play with the appliance or its parts.
 33. Packaging must never be left within the reach of children since it is potentially dangerous.



34.  To dispose of product correctly according to European Directive 2012/19/EU, please refer to and read the provided leaflet enclosed with the product.

DO NOT THROW AWAY THESE INSTRUCTIONS

With its combination of professional and practical use, this blender is an irreplaceable kitchen aid:

- easy to use, thanks to the filler cap in the lid, which makes it possible to insert foods while the blender is operating.
- Ideal for instant recipe preparation.
- Useful to make smoothies and cocktails quickly.

DESCRIPTION OF THE APPLIANCE (Fig. 1)

- A Cap with measuring cup
- B Cover
- C Goblet
- D Appliance's body
- E Speed and Pulse dial
- F Grinder container (if supplied)
- G Grinder (if supplied)

BLENDER USE INSTRUCTIONS

- Cut food, as fruit, vegetable or other ingredients, into small pieces and place them into the goblet (C) in an amount that does not exceed the MAX level indicated on the container.
Add some ice cubes in small pieces, if necessary.
- Insert the lid (B) on the goblet (C), by slightly press it and rotating it clockwise until it locks (Fig. 2).
- Close the opening in the top of the lid (B) by inserting the special cap (A) (Fig. 3).
- Mount the complete goblet (C) on the appliance body (D) and lock it by rotating it clockwise (Fig. 4).
- Plug the appliance into a mains power socket.
- Start the appliance by turning the on dial (E) clockwise as far as the first or second notch to start the blades. By rotating it anti-clockwise, the PULSE function is enabled.
If the appliance should fail to start, make sure that the goblet is correctly fitted. The appliance is fitted with devices to prevent it from operating if the goblet is not fitted or if it has been fitted incorrectly.
- To stop the appliance, turn the on dial (E) back to «0».
- It is possible to add foods to the blender goblet during use, by first lifting out the filler cap (A) after switching off the appliance.
- It could become necessary to switch off the appliance several times in order to remove food residues from the sides of the goblet. If this occurs, switch off the appliance and unplug it from the mains power.
- Remove the filler cap and lid and use a spatula to remove any residues from the sides of the goblet.

USE OF GRINDER ATTACHMENT (if supplied)

- Insert the ingredients (spices, coffee) into the grinder container (F).

Ingredient	Quantità	Time
Spices	30 g	35 secs.
Coffee	50 g	40 secs.

ATTENTION:

Use dried ingredients only.

- Close by rotating the grinder (G) on the container (F) clockwise (Fig. 6).
- Position the assembled grinder, tightly closed, onto the motor body (D) and rotate it clockwise until it locks.
- Plug the appliance in and, through the operating dial (A), select the pulse functioning on the "P" position for 2-3 times for a first grinding. Choose then "1" or "2" as operating speed.

WARNING:

Prepare the blender goblet with the food to process and put it on the motor body before plugging the appliance in.

Never remove the lid (B) while using.

Always remove the blender lid cap (A) before blending warm liquids. Never pour hot liquids into the blender.

Make sure the lid and attachments are properly locked before starting the appliance.

Do not operate the appliance for more than 1 consecutive minute. The best use is with short pulses for few seconds. Allow the appliance to cool down for at least 2 minutes before proceeding with a new use.

Do not remove food from the sides of the blender while the appliance is operating. Switch the appliance off and then unplug it.

To prevent personal injuries and appliance damages, always keep hands and kitchenware out of operating blades and discs.

Do not pour water or other liquids into the spice grinder while in use.

Blades are sharp, handle them with care.

BLENDER DISASSEMBLY

- Unplug the appliance from the mains outlet and wait for the blades to come to a complete halt before removing the goblet (C) from the base.
- Turn the goblet (C) and lift upwards, remove the lid (B) with its filler cap (A).
- Pour the smoothy into a glass.

CLEANING

It is strictly prohibited to disassemble the appliance or try to intervene inside it in any way. Keep the appliance clean and in order. This will guarantee excellently chopped foods and a longer useful life for the appliance itself.

- The goblet (C), the grinder (G) with the related container (F), the lid (B), the cap (A) may be put in the upper part of the dishwasher.
- Use a slightly damp cloth to clean the power base.
Never clean with potentially abrasive products.
- Clean the blade with care.

WARNING:

Never place the appliance body, plug or power cord in water or other liquids; always wipe clean with a damp cloth.

Always unplug the power cord from the electricity mains before fitting or removing single attachments or before cleaning the appliance.

Particular care must be taken when cleaning the blade because it is extremely sharp.



INSTRUCTIONS IMPORTANTES

LIRE CES INSTRUCTIONS AVANT L'EMPLOI.

Lors de l'utilisation d'appareils électriques, il est nécessaire de prendre les précautions suivantes:

1. Vérifiez que le voltage électrique de l'appareil corresponde à celui de votre réseau électrique.
2. Ne laissez jamais l'appareil sans surveillance lorsqu'il est branché au réseau électrique; débranchez-le après chaque utilisation.
3. Ne placez pas l'appareil au dessus ou près de sources de chaleur.
4. Lors de son utilisation, placez l'appareil sur une surface horizontale et stable.
5. N'exposez jamais l'appareil aux agents atmosphériques externes (pluie, soleil, etc.).
6. Veillez à ce que le câble électrique n'entre jamais en contact avec des surfaces chaudes.
7. L'appareil peut être utilisé par les enfants âgés de 8 ans ou plus, par les personnes ayant des capacités physiques, sensorielles ou mentales réduites ou par des personnes dépourvues de connaissance ou d'expérience concernant l'usage de l'appareil à conditions qu'elles soient sous surveillance et qu'elles aient reçu les instructions nécessaire pour l'emploi en toute sécurité de l'appareil et qu'elles aient compris les risques qui y sont liés.
8. Cet appareil ne peut pas être utilisé par les enfants. Gardez l'appareil et son cordon électrique loin de la portée des enfants.
9. Les enfants ne doivent pas jouer avec l'appareil.
10. Le nettoyage et l'entretien de l'appareil ne doit pas être effectué par les enfants sans la surveillance d'un adulte.
11. Ne pas plonger le corps du produit, la fiche ni le cable électrique dans l'eau ou autres liquides, et utiliser toujours un chiffon humide pour les nettoyer.
12. Débrancher toujours l'appareil du courant électrique quand il n'est pas utilisé et avant de l'assembler, de le démonter ou de le nettoyer.
13. Vérifier d'avoir toujours les mains sèches avant d'utiliser ou de régler les interrupteurs placés sur l'appareil ou avant de manipuler la fiche et les connexions électriques.
14. Ne touchez jamais les parties en mouvement.
15. N'introduisez jamais vos mains dans la tasse quand l'appareil est branché au réseau électrique (Fig. 5).

16. Prêtez la plus grande attention lors du nettoyage des lames car elles sont extrêmement affûtées.
17. Ne faites pas fonctionner l'appareil à vide.
18. N'utilisez pas l'appareil si la lame est endommagée.
19. Préparez la tasse du mixeur et le hacheur avec les aliments à hacher et installez-les sur le corps moteur avant de brancher la fiche dans la prise de courant.
20. Le produit a été conçu de façon à ne fonctionner que si la tasse du mixeur et le broyeur ont été montés correctement. Si ce n'est pas le cas, amener le produit à un centre d'assistance autorisé.
21. Si vous désirez ajouter des glaçons, vérifiez que le récipient contienne au moins une tasse de liquide. Les glaçons ne doivent jamais être hachés sans liquide, ce qui risque autrement d'endommager l'appareil.
22. Ne pas transporter le mixeur en le saisissant par la poignée de la tasse.
23. Avant de retirer le couvercle, attendez que la lame soit complètement à l'arrêt.
24. Pour éviter les accidents et les dommages à l'appareil, garder toujours les mains et les ustensiles de cuisine loin des lames et des parties en mouvement.
25. Pour débrancher l'appareil, saisir directement la fiche en la débranchant de la prise murale. Ne tirez jamais sur le câble d'alimentation.
26. Si le cordon d'alimentation est endommagé, il doit être remplacé par le constructeur ou par son service d'assistance technique ou, dans tous les cas, par une personne ayant une qualification similaire, de façon à prévenir tout risque de danger. Toutes les réparations, y compris le remplacement du cordon électrique, doivent être effectuées exclusivement par le centre d'assistance Ariete ou par des techniciens autorisés Ariete, de façon à prévenir tout risque de danger.
27. Ne pas utiliser l'appareil si le cordon électrique ou la fiche sont endommagés ou si l'appareil est défectueux; toutes les réparations, y compris la substitution du cordon d'alimentation, doivent être effectuées exclusivement par le Centre de Service après-vente Ariete ou par des techniciens agréés Ariete, de façon à prévenir tout risque de danger.
28. Pour ne pas compromettre la sécurité de l'appareil, utiliser uniquement des pièces de rechange et des accessoires originaux, approuvés par le constructeur.
29. L'appareil a été conçu EXCLUSIVEMENT pour un USAGE DOMESTIQUE et il ne peut en aucun cas être destiné à un usage commercial ou industriel.
30. Cet appareil est conforme aux directives 2006/95/EC et EMC 2004/108/EC, et au règlement (EC) N. 1935/2004 du 27/10/2004 concernant les matériaux et objets destinés à entrer en contact avec les denrées alimentaires.

31. Toute modification du produit, non autorisé expressément par le producteur, peut comporter la réduction de la sécurité et la déchéance de la garantie.
32. Si vous décidez de vous défaire de cet appareil, il est fortement recommandé de le rendre inutilisable en éliminant le câble d'alimentation électrique. Nous conseillons en outre d'exclure toute partie de l'appareil pouvant constituer une source de danger, en particulier pour les enfants qui peuvent se servir de l'appareil pour jouer.
33. Ne laissez pas les parties de l'emballage à la portée des enfants car elles constituent une source potentielle de danger.
-  34.  Pour l'élimination correcte du produit aux termes de la Directive Européenne 2012/19/EU, nous vous prions de lire le feuillet qui accompagne le produit.

CONSERVEZ SOIGNEUSEMENT CES INSTRUCTIONS

Grâce à ses caractéristiques professionnelles et à sa commodité d'emploi, ce mixeur deviendra rapidement une aide indispensable dans votre cuisine:

- pratique à utiliser, grâce au bouchon du couvercle qui permet de verser les aliments pendant le fonctionnement de l'appareil.
- idéal pour les préparations instantanées.
- utile pour obtenir rapidement des préparations de fruits et de lait pressés et des cocktails.

DESCRIPTION DE L'APPAREIL (Fig. 1)

- A Bouchon avec mesureur
- B Couvercle
- C Tasse
- D Corps de l'appareil
- E Bouton vitesse et Pulse
- F Récipient broyeur (si fourni)
- G Broyeur (si fourni)

MODE D'EMPLOI DU MIXEUR

- Coupez les aliments, tels que les fruits, les légumes ou autres ingrédients, en petits morceaux et introduisez-les dans la tasse (C) en quantité telle qu'ils ne dépassent pas le niveau maximum indiqué sur le récipient.
Si nécessaire, ajoutez quelques glaçons en petits morceaux.
- Installez le couvercle (B) sur la tasse (C), en le poussant légèrement et en le tournant vers la droite jusqu'à sa fermeture complète (Fig. 2).
- Refermer l'ouverture supérieure du couvercle (B) avec le bouchon (A) (Fig. 3).
- Monter la tasse (C) complète sur le corps de l'appareil (D) et bloquer en la faisant tourner dans le

sens des aiguilles d'une montre (Fig. 4).

- Brancher la fiche du cordon d'alimentation dans une prise de courant électrique.
- Mettre l'appareil en fonction en tournant la poignée de mise en marche (E) vers la droite sur le premier ou deuxième cran pour faire démarrer les lames.

En la tournant dans le sens inverse des aiguilles d'une montre, la fonction PULSE est activée.

Si l'appareil ne démarre pas, vérifier que la tasse soit positionnée correctement. L'appareil est muni de dispositifs qui empêchent son fonctionnement si la tasse n'est pas présente ou si elle est mal installée.

- Pour interrompre le fonctionnement, positionner la poignée marche/arrêt (E) sur «0».
- Pendant l'utilisation, il est possible d'ajouter des aliments dans le récipient, en soulevant le bouchon (A), après avoir éteint l'appareil.
- Il pourrait s'avérer nécessaire de devoir éteindre l'appareil plusieurs fois, pour éliminer les résidus d'aliments attachés sur les parois de la tasse. Dans ce cas, éteindre l'appareil et débrancher le câble d'alimentation.
- Extraire le couvercle et, à l'aide d'une spatule, retirer les éventuels résidus à l'intérieur de la tasse.

UTILISATION ACCESSOIRE BROYEUR (si fourni)

- Insérer les ingrédients (épices, café) dans le récipient (F) du broyeur.

Ingrédient	Quantité	Temps
Epices	30 g	35 sec.
Café	50 g	40 sec.

ATTENTION:

Utilisez exclusivement des ingrédients secs.

- Fermer le broyeur en le tournant dans le sens des aiguilles d'une montre (G) sur le récipient (F) (Fig. 6).
- Positionner le broyeur assemblé, solidement fermé, sur le corps du moteur (D) et le faire tourner dans le sens des aiguilles d'une montre jusqu'à blocage complet.
- Branchez la fiche dans la prise de courant et, à l'aide de la poignée de fonctionnement (A), sélectionnez le fonctionnement à impulsions sur la position "P" pendant 2-3 fois pour une première mouture. Choisissez ensuite "1" ou "2" comme vitesse de fonctionnement.

ATTENTION:

Préparez le récipient avec les éléments à hacher et installez-le sur le corps moteur avant de brancher la fiche dans la prise de courant.

Ne retirez jamais le couvercle (B) pendant le fonctionnement de l'appareil.

Avant de mixer des liquides tièdes, retirez toujours le couvercle du mixeur (A). N'introduisez jamais de liquides chauds dans le mixeur.

Vérifiez que le couvercle et les accessoires soient correctement bloqués avant de faire démarrer l'appareil.

Ne laissez pas l'appareil allumé en mode continu pendant plus de 1 minute. L'utilisation idéale est à travers de brèves impulsions de quelques secondes. Laissez refroidir l'appareil pendant au moins 2 minutes avant de le réutiliser.

Ne retirez jamais les aliments sur les parois du mixeur lorsque l'appareil est en marche. Éteignez d'abord l'appareil et débranchez la fiche de la prise de courant.

Pour éviter les accidents et les dommages à l'appareil, gardez toujours vos mains et les ustensiles de cuisine loin des lames et des disques en mouvement.

Ne versez pas d'eau ou d'autres liquides dans le moulin à épices durant son fonctionnement.

Les lames sont tranchantes : manipulez-les avec grande attention.

DEMONTAGE DU MIXEUR

- Débrancher la fiche de la prise de courant et attendre que les lames soient entièrement arrêtées avant d'extraire la tasse (C) de sa base.
- Tourner et extraire la tasse (C) vers le haut, retirer le couvercle (B) avec son bouchon (A).
- Verser la préparation dans un verre.

NETTOYAGE

Il est strictement interdit de démonter l'appareil ou d'essayer d'intervenir à l'intérieur de ce dernier. Maintenir l'appareil toujours propre et en ordre vous garantira une qualité optimale des préparations et une majeure durée de vie de l'appareil.

- La tasse (C), le broyeur (G) et son récipient (F), le couvercle (B) et le bouchon (A) peuvent aussi être lavés avec un lave-vaisselle, au niveau supérieur.
- Pour le nettoyage de la base moteur, utiliser un chiffon légèrement humide. Ne pas utiliser de produits abrasifs.
- Nettoyer soigneusement la lame.

ATTENTION:

Ne pas plonger le corps du produit, la fiche ni le câble électrique dans l'eau ou autres liquides, et utiliser toujours un chiffon humide pour les nettoyer.

Même lorsque l'appareil n'est pas en marche, débrancher la fiche de la prise de courant électrique avant d'installer ou de défaire les simples parties ou avant de procéder au nettoyage.

Faire très attention lors du nettoyage de la lame car cette dernière est extrêmement affûtée.



WICHTIGE HINWEISE

VOR GEBRAUCH BITTE DIESE ANLEITUNG LESEN.

Beim Gebrauch von Elektrogeräten sind einige Vorsichtsmaßnahmen zu treffen:

1. Vergewissern Sie sich, dass die Netzspannung mit der Gerätespannung übereinstimmt.
2. Das am Stromnetz angeschlossene Gerät niemals unbeaufsichtigt lassen; die Stromzuführung des Geräts nach jedem Gebrauch unterbrechen.
3. Gerät nicht auf oder an Wärmequellen abstellen.
4. Gerät beim Gebrauch auf eine waagerechte und solide Fläche stellen.
5. Gerät keinen Witterungseinflüssen (Regen, Sonne, usw.) aussetzen.
6. Das Stromkabel darf nicht mit heißen Flächen in Berührung kommen.
7. Das Gerät darf von Kindern ab 8 Jahren, Personen mit eingeschränkten körperlichen, sensorischen oder geistigen Fähigkeiten, sowie von Personen ohne Kenntnis oder Erfahrung in der Nutzung des Geräts nur unter Aufsicht oder nach entsprechender Einweisung in den sicheren Betrieb des Geräts benutzt werden, nachdem sie die damit verbundenen Risiken verstanden haben. Das Gerät darf von Kindern nicht benutzt werden.
8. Das Gerät und das zugehörige Kabel aus der Reichweite von Kindern fernhalten.
9. Kinder dürfen mit dem Gerät nicht spielen
10. Die Reinigung und Instandhaltung des Geräts darf ohne Aufsicht durch einen Erwachsenen von Kindern nicht ausgeführt werden.
11. Das Gehäuse, den Stecker und das Stromkabel des Geräts Keinesfalls in Wasser oder Sonstige Flüssigkeiten Tauchen. Verwenden sie zur Reinigung ein Feuchtes Tuch.
12. Das Gerät immer von der Stromversorgung trennen, wenn es unbeaufsichtigt ist bzw. bevor es montiert, zerlegt oder gereinigt wird.
13. Vergewissern Sie sich immer, dass Ihre Hände trocken sind, bevor Sie die Schalter am Gerät benutzen oder einstellen, oder bevor Sie den Stecker und die Versorgungsanschlüsse berühren.
14. Sich Bewegende Teile Dürfen nicht berührt werden.
15. Niemals mit den Händen in den Becher fassen, wenn das Gerät an das Stromnetz angeschlossen ist (Abb. 5).
16. Die Klingen sind messerscharf; deshalb ist während der Reinigung höchste Vorsicht geboten.

17. Das Gerät nie leer laufen lassen.
18. Gerät nicht benutzen, wenn das Messer beschädigt ist.
19. Den Behälter des Mixers und die Universalmühle mit den zu zerkleinernden Zutaten füllen und auf den Motorblock setzen, bevor der Stecker in die Steckdose gesteckt wird.
20. Das Produkt ist so ausgelegt, dass es nur funktionieren kann, wenn das Mixerglas bzw. die Gewürzmühle korrekt montiert wurden. Sollte es trotz korrekter Montage nicht funktionieren, das Gerät bei einer autorisierten Kundendienststelle überprüfen lassen.
21. Falls Eiswürfel zugegeben werden sollen, muss der Behälter mindestens eine Tasse Flüssigkeit enthalten. Eiswürfel dürfen nicht ohne Flüssigkeitszugabe gehackt werden, da sie andernfalls den Mixer beschädigen.
22. Den Mixer zum Transportieren nicht am Griff des Glases halten.
23. Vorm Abnehmen des Deckels Darauf achten, daß die Klinge Vollständig Stillsteht.
24. Um Unfälle und Schäden am Gerät zu vermeiden, halten Sie die Hände und Küchengeräte immer von den Messern und den in Bewegung befindlichen Teilen fern.
25. Direkt am Stecker ziehen, um diesen aus der Wandsteckdose zu führen. Niemals am Kabel ziehen.
26. Sollte das Versorgungskabel beschädigt sein, darf es nur vom Hersteller, dessen technischem Kundendienst oder durch eine vergleichbar qualifizierte Person ausgetauscht werden, um jedes Risiko auszuschließen. Alle Reparaturen, einschließlich des Austauschs des Versorgungskabels, dürfen ausschließlich von einer Ariete- Kundendienststelle oder von Ariete autorisierten Technikern vorgenommen werden, um jedes Risiko auszuschließen.
27. Bei Verwendung von Verlängerungskabeln müssen diese für die Leistung des Geräts geeignet sein, um Gefahren für den Benutzer und die Sicherheit der Umgebung zu vermeiden, in der gearbeitet wird. Nicht geeignete Verlängerungskabel können zu Funktionsstörungen führen.
28. Verwenden Sie ausschließlich originale, vom Hersteller genehmigte Ersatz- und Zubehörteile, um die Sicherheit Ihres Geräts nicht zu beeinträchtigen.
29. Das Gerät ist AUSSCHLIEßLICH FÜR DEN HASUSGEBRAUCH und nicht für Handels- oder Industriezwecke bestimmt.
30. Dieses Gerät ist konform mit den Richtlinien 2006/95/EG und EMV 2004/108/EG, sowie mit der EG- Verordnung Nr. 1935/2004 vom 27.10.2004 bezüglich der Materialien, die mit Lebensmitteln in Berührung kommen.

31. Eventuelle Abänderungen an diesem Produkt, die nicht ausdrücklich vom Hersteller genehmigt wurden, können die Sicherheit und Garantie seines Einsatzes durch den Bediener aufheben.
32. Falls dieses Gerät entsorgt werden soll, ist sein Stromkabel abzuschneiden, so dass es nicht mehr funktionstüchtig ist. Darüber hinaus sind all die Geräteteile unschädlich zu machen, die vor allem für Kinder, die das Gerät als Spielzeug verwenden könnten, eine Gefahr darstellen.
33. Die Verpackungsteile nicht in Reichweite von Kindern lassen. Sie stellen eine potentielle Gefahr dar.
- 
34.  Zur korrekten Entsorgung des Produkts gemäß Europa-Richtlinie 2012/19/EU bitte das beiliegende Informationsblatt lesen.

ANLEITUNG AUFBEWAHREN

Der Mixer verbindet Professionalität mit Zweckmäßigkeit und ist somit eine unersetzliche Hilfe in der Küche:

- benutzerfreundlich, dank des Stöpsels am Deckel, der das Hinzugeben der Lebensmittel während des Betriebs ermöglicht.
- ideal für Instant-Zubereitungen.
- dient zur raschen Herstellung von Shakes und Cocktails

GERÄTEBESCHREIBUNG (Abb. 1)

- A Deckel mit Messbecher
- B Deckel
- C Mixerbecher
- D Motorgehäuse
- E Geschwindigkeitsregler und Impuls-Schalter
- F Behälter Universalmühle (sofern mitgeliefert)
- G Universalmühle (sofern mitgeliefert)

ANLEITUNG FÜR DIE VERWENDUNG DES MIXERS

- Die Zutaten wie Obst, Gemüse usw. in kleine Stücke schneiden und in das Glas (C) füllen, ohne dabei die höchste Füllstandmarkierung zu überschreiten.
Falls notwendig, einige zerkleinerte Eiswürfel zugeben.
- Den Deckel (B) auf das Glas (C) aufsetzen. Dazu leicht nach unten drücken und im Uhrzeigersinn drehen, bis er fest geschlossen ist (Abb. 2).
- Das Loch oben auf dem Deckel (B) mit dem Stöpsel (A) schließen (Abb. 3).
- Das komplette Mixerglas (C) auf das Gerätegehäuse (D) aufsetzen und durch Drehen im Uhrzeigersinn verriegeln (Abb. 4).
- Den Stecker des Stromkabels in eine Steckdose stecken.
- Das Gerät durch Drehen des Schalters (E) im Uhrzeigersinn in die erste oder zweite Raststufe

einschalten, um die Messer in Betrieb zu setzen.

Bei Drehen gegen den Uhrzeigersinn wird die IMPULS-Funktion aktiviert

Wenn das Gerät sich nicht einschaltet, kontrollieren, ob der Becher richtig positioniert ist. Das Gerät verfügt über Vorrichtungen, die den Betrieb verhindern, sobald der Becher nicht oder falsch aufgesetzt wurde.

- Um den Betrieb zu unterbrechen, die Einschalttaste (E) auf die Position «0» stellen.
- Während des Betriebs können weitere Zutaten in den Mixerbecher gegeben werden. Dazu den Stöpsel (A) herausnehmen, nachdem das Gerät ausgeschaltet wurde.
- Es kann notwendig sein, das Gerät mehrmals abzuschalten, um Zutaten von den Wänden des Mixerbeckers zu entfernen. In diesem Fall das Gerät ausschalten und das Versorgungskabel aus der Steckdose ziehen.
- Den Stöpsel und den Deckel entfernen, und mithilfe eines geeigneten Schabers alle eventuell an den Becherwänden haftenden Rückstände in das Innere des Behälters schieben.

VERWENDUNG DER UNIVERSALMÜHLE (sofern mitgeliefert)

- Die Zutaten (Gewürze, Kaffee) in den Behälter (F) geben.

Zutat	Menge	Dauer
Gewürze	30 g	35 s
Kaffee	50 g	40 s

ACHTUNG:

Nur trockene Zutaten verwenden.

- Dann die Universalmaschine (G) im Uhrzeigersinn auf dem Behälter (F) festschrauben (Abb. 6).
- Die zusammengesetzte und fest verschlossene Universalmaschine auf das Motorgehäuse (D) aufsetzen und im Uhrzeigersinn drehen, bis es fest sitzt.
- Den Stecker in die Steckdose stecken und den Wahlschalter (A) auf 2-3 Mal in die Stellung Impulsbetrieb „P“ Impulsbetrieb drehen, um eine erste Zerkleinerung zu erzielen. Danach auf Geschwindigkeitsstufe „1“ oder „2“ einstellen.

ACHTUNG:

Den Behälter mit den zu zerkleinernden Zutaten auf den Motorblock setzen, bevor der Stecker in die Steckdose gesteckt wird

Den Deckel (B) während des Betriebs keinesfalls abnehmen.

Bevor warme Flüssigkeiten gemixt werden, stets den Stopfen am Deckel des Mixers (A) entfernen. Keinesfalls heiße Flüssigkeiten in den Mixer füllen

Sicher stellen, dass der Deckel und die Zubehörteile fest verriegelt wurden, bevor das Gerät in Betrieb gesetzt wird.

Das Gerät nicht länger als 1 Minute ununterbrochen laufen lassen. Ideal ist der Betrieb in kurzen Impulsen von jeweils wenigen Sekunden. Das Gerät vor der nächsten Verwendung mindestens 2 Minuten abkühlen lassen.

Die Nahrungsmittel nicht von den Wänden des Mixerglases abstreifen, solange das Gerät in Betrieb ist. Vorher unbedingt das Gerät abschalten und den Stecker aus der Steckdose ziehen.

Um Verletzungen bzw. Schäden am Gerät zu vermeiden, Hände und Küchengeräte stets von den rotierenden Messern oder Scheiben fernhalten

Während des Betriebs kein Wasser oder sonstige Flüssigkeiten in die Gewürzmühle füllen.

Die Messer sind sehr scharf, daher vorsichtig damit umgehen.

ABMONTIEREN DES MIXERS

- Den Stecker aus der Steckdose ziehen und abwarten, bis die Messer vollkommen zum Stillstand gekommen sind, bevor das Mixerglas (C) vom Sockel abgenommen wird.
- Das Mixerglas (C) drehen und nach oben herausheben, dann den Deckel (B) mit dem Stopfer (A) entfernen.
- Das gemixte Getränk in ein Glas füllen.

REINIGUNG

Es ist streng verboten, das Gerät auseinander zu bauen oder Eingriffe jeglicher Art in dessen Innerem vorzunehmen. Halten Sie das Gerät gut sauber und ordentlich. Das gewährleistet Ihnen eine optimale Qualität der Ergebnisse und längere Standzeit des Geräts selbst.

- Das Mixerglas (C), die Universalmühle (G) und der zugehörige Behälter (F), der Deckel (B) und der Stopfen (A) können auch im oberen Korb der Spülmaschine gewaschen werden.
- Verwenden Sie zur Reinigung des Motorgehäuses ein leicht angefeuchtetes Tuch. Verwenden Sie keine scheuernden Produkte.
- Seien Sie beim Reinigen des Messers vorsichtig

ACHTUNG:

Das Gehäuse, den Stecker und das Stromkabel des Geräts Keinesfalls in Wasser oder Sonstige Flüssigkeiten Tauchen. Verwenden sie zur Reinigung ein Feuchtes Tuch.

Auch Wenn das Gerät nicht in Betrieb ist, Ziehen sie den Netzstecker aus der Dose, Bevor sie die Einzelnen Teile Einsetzen oder die Reinigung Vornehmen.

Bei der Reinigung des Messers ist besondere Vorsicht geboten, da es sehr scharf ist.

ADVERTENCIAS IMPORTANTES

LEER ESTAS INSTRUCCIONES ANTES DEL EMPLEO.

Cuando se usan aparatos eléctricos es necesario tomar algunas precauciones, entre las cuales:

1. Cerciorarse que el voltaje eléctrico del aparato corresponda al de vuestra red eléctrica.
2. No dejar el aparato sin vigilar cuando esté conectado a la red eléctrica; desconectarlo después de cada empleo.
3. No colocar el aparato sobre o en proximidad de fuentes de calor.
4. Durante el uso situar el aparato sobre una superficie horizontal estable.
5. No dejar el aparato expuesto a agentes atmosféricos (lluvia, sol, etc.).
6. Controlar que el cable eléctrico no toque superficies calientes.
7. El aparato puede ser usado por niños mayores de 8 años, por personas con capacidades físicas, sensoriales o mentales reducidas o por personas sin conocimientos o experiencia en el uso del aparato a condición de que estén vigiladas o se les haya facilitado instrucciones sobre cómo usar el aparato de forma segura y hayan comprendido los riesgos inherentes a su empleo.
8. Este aparato no debe ser utilizado por los niños. Mantener el aparato y su cable fuera del alcance de los niños.
9. Los niños no deben jugar con el aparato.
10. La limpieza y el mantenimiento del aparato no deben ser efectuados por niños sin la vigilancia de un adulto.
11. No sumergir nunca el cuerpo del producto, el enchufe y el cable eléctrico en el agua o en otros líquidos, usar un paño húmedo para limpiarlos.
12. Desconectar siempre el aparato de la alimentación si se deja sin vigilancia y antes de montarlo, desmontarlo o limpiarlo.
13. Asegurarse de tener siempre las manos bien secas antes de utilizar o de regular los interruptores situados en el aparato o antes de tocar el enchufe y las conexiones de alimentación.
14. No tocar nunca las partes en movimiento.
15. No introducir nunca las manos en la taza cuando el aparato esté conectado a la red eléctrica (Fig. 5).
16. Las cuchillas están muy afiladas, prestar la máxima atención cuando se limpien.
17. No hacer funcionar el aparato vacío.

18. No usar el aparato si la cuchilla está dañada.
19. Preparar la taza de la batidora y de la trituradora con los elementos que se desean batir y montarla en el cuerpo del motor antes de conectar el enchufe en la toma de corriente.
20. El producto ha sido concebido para que funcione solo si la taza de la batidora y de la trituradora han sido montadas correctamente. Si esto no ocurriese, llevar el producto a un centro de asistencia autorizado.
21. Si se desean añadir cubitos de hielo, deberá haber al menos una taza de líquido en el contenedor. Los cubitos de hielo no deben triturarse nunca sin líquido ya que podrían dañar la batidora.
22. No transportar la batidora cogiéndola por el mango de la taza.
23. Antes de quitar la tapa esperar que la cuchilla esté completamente parada.
24. Para evitar accidentes y daños al aparato mantener siempre las manos y los utensilios de cocina lejos de las cuchillas y de partes en movimiento.
25. Para desenchufar, coger directamente el enchufe y desconectarlo de la toma de la pared. No desenchufar estirando del cable.
26. Si el cable de alimentación está dañado, deberá ser sustituido por el fabricante o por su servicio de asistencia técnica o, en todo caso, por una persona con cualificación similar, a fin de evitar todo riesgo. Todas las reparaciones, incluida la sustitución del cable de alimentación, deberán ser efectuadas exclusivamente por el Centro de Asistencia Ariete o por técnicos autorizados Ariete, a fin de evitar todo riesgo.
27. En caso de empleo de prolongaciones eléctricas, éstas últimas tienen que ser adecuadas a la potencia del aparato, para evitar peligros al operador y para la seguridad del ambiente donde se trabaja. Las prolongaciones no adecuadas pueden provocar anomalías de funcionamiento.
28. Para no poner en peligro la seguridad del aparato, utilizar sólo partes de recambio y accesorios originales, aprobados por el fabricante.
29. El aparato ha sido proyectado SÓLO PARA EMPLEO DOMÉSTICO y no tiene que ser destinado a uso comercial o industrial.
30. Este aparato cumple con la directiva 2006/95/EC y EMC 2004/108/EC, y el reglamento (EC) N° 1935/2004 del 27/10/2004 sobre materiales en contacto con alimentos.
31. Eventuales modificaciones a este producto, no autorizadas expresamente por el fabricante pueden comportar el vencimiento de la seguridad y de la garantía de su empleo por parte del usuario.

32. Cuando decida deshacerse de este aparato, aconsejamos inhabilitarlo cortando el cable de alimentación. Se recomienda además hacer inocuas aquellas partes del aparato que pudieran constituir un peligro, especialmente para los niños que podrían utilizar el aparato para sus juegos.
33. Los elementos del embalaje no se tienen que dejar al alcance de los niños ya que constituyen fuentes potenciales de peligro.
34.  Para la correcta eliminación del producto según la Directiva Europea 2012/19/EU se ruega leer el correspondiente documento anexo al producto.

GUARDAR ESTAS INSTRUCCIONES

La batidora, uniendo profesionalidad y practicidad de uso, será una ayuda insustituible en la cocina:

- cómoda de usar, gracias al tapón de la tapa que permite introducir los alimentos durante el funcionamiento.
- ideal para preparaciones instantáneas.
- útil para obtener rápidamente batidos y cócteles.

DESCRIPCIÓN DEL APARATO (Fig. 1)

- A Tapón con medidor
- B Tapa
- C Jarra
- D Cuerpo del aparato
- E Mando velocidad y Pulse
- F Contenedor trituradora (de estar suministrado)
- G Trituradora (de estar suministrada)

INSTRUCCIONES PARA EL EMPLEO DEL BATIDOR

- Cortar los alimentos como fruta, verdura u otros ingredientes en trozos pequeños e introducirlos en la taza (C) sin que superen el nivel máximo indicado en el contenedor en cuestión. De ser necesario, añadir unos cubitos de hielo en trozos pequeños.
 - Introducir la tapa (B) en la taza (C) presionando ligeramente y girándola en sentido horario hasta cerrarla del todo (Fig. 2).
 - Cerrar el orificio superior de la tapadera (B) mediante el correspondiente tapón (A) (Fig. 3).
 - Montar la taza (C) completa en el cuerpo del aparato (D) y bloquearla girándola en sentido horario (Fig. 4).
 - Conectar el enchufe del cable de alimentación en una toma de corriente eléctrica.
 - Poner en funcionamiento el aparato girando el control de encendido (E) en sentido de las agujas del reloj hasta el primer o segundo "clic" para accionar las cuchillas. Al girarla en sentido antihorario, se activará la función PULSE.
- En el caso en el cual el aparato no empezara a funcionar, controlar que la taza esté colocada

correctamente. El aparato cuenta con dispositivos que impiden el funcionamiento si la taza no fuera presente o estuviera montada de manera incorrecta.

- Para interrumpir el funcionamiento dar la vuelta al control de encendido (E) en posición «0».
- Durante el empleo, se pueden añadir alimentos en la jarra, quitando el tapón (A), después de haber apagado el aparato.
- Podría ser necesario tener que apagar el aparato varias veces, con el fin de quitar restos de alimentos de las paredes de la jarra. Si sucediera esto, apagar el aparato y desconectar el cable de alimentación.
- Quitar el tapón, la tapadera y mediante el empleo de una espátula adecuada, quitar todos los posibles residuos del interior de la jarra.

USO ACCESORIO TRITURADOR (de estar suministrado)

- Introducir los ingredientes (especias, café) en el contenedor (F) de la trituradora.

Ingrediente	Cantidad	Tiempo
Especia	30 g	35 seg.
Café	50 g	40 seg.

ATENCIÓN:

Utilizar solo ingredientes secos.

- Después, cerrar enroscando en sentido horario la trituradora (G) en el contenedor (F) (Fig. 6).
- Colocar la trituradora ensamblada, bien cerrada, encima del cuerpo del motor (B) y girarla en sentido horario hasta que esté completamente bloqueada.
- Introducir el enchufe en la toma de corriente y, mediante el mando de funcionamiento (A), seleccionar el funcionamiento por impulsos en la posición "P" unas 2-3 veces para efectuar un primer triturado. Luego, seleccionar "1" o "2" como velocidad de funcionamiento.

ATENCIÓN:

Preparar el recipiente con los elementos que se desean batir y montarlo en el cuerpo del motor antes de conectar el enchufe en la toma de corriente.

No retirar nunca la tapa (B) durante su uso.

Antes de batir líquidos tibios, retirar siempre el tapón de la tapa de la batidora (A). No introducir nunca líquidos calientes en la batidora.

Asegurarse de haber bloqueado firmemente la tapa antes de poner en marcha el aparato.

No dejar el aparato encendido por más de 1 minuto seguido. El uso ideal es por breves impulsos de pocos segundos. Dejar enfriar el aparato por al menos 2 minutos antes de volverlo a usar.

No retirar los alimentos de las paredes de la batidora mientras el aparato esté en marcha. Apagar antes el aparato y desconectar el enchufe de alimentación.

Para evitar accidentes y daños al aparato, mantener siempre las manos y los enseres de cocina lejos de las cuchillas y de los discos en movimiento.

No introducir agua u otros líquidos en el triturador de especias mientras esté en marcha.

Las cuchillas son afiladas, hay que manipularlas con cuidado.

DESMONTAJE DE LA BATIDORA

- Desconectar el enchufe de la toma de corriente y esperar a que las cuchillas estén completamente paradas antes de quitar la taza (C) de la base.
- Girar y extraer hacia arriba la taza (C), quitar la tapa (B) con el tapón (A).
- Echar el batido en un vaso.

LIMPIEZA

Está severamente prohibido desmontar el aparato o tratar de intervenir de ninguna manera dentro del mismo. Mantener el aparato bien limpio y en orden, garantizará una calidad óptima de los preparados y una mayor duración de la misma máquina.

- La taza (C), el triturador (G) con su correspondiente contenedor (F), la tapa (B), el tapón (A) pueden lavarse también en el lavavajillas, en la bandeja superior.
- Para la limpieza de la base motor usar un paño ligeramente humedecido.
No usar productos potencialmente abrasivos.
- Limpiar con atención la cuchilla.

ATENCIÓN:

No sumergir nunca el cuerpo del producto, el enchufe y el cable eléctrico en el agua o en otros líquidos, usar un paño húmedo para limpiarlos.

Incluso cuando el aparato no esté en marcha, hay que desconectar el enchufe de la toma de corriente eléctrica antes de acoplar o quitar las partes individuales o antes de efectuar la limpieza.

Prestar especial atención a la limpieza de la cuchilla porque está muy afilada.

ADVERTÊNCIAS IMPORTANTES

LEIA ESTAS INSTRUÇÕES ANTES DE USAR O APARELHO.

Ao utilizar aparelhos eléctricos, é necessário tomar as devidas precauções, entre as quais:

1. Certificar-se que a voltagem eléctrica do aparelho corresponda à voltagem de sua rede eléctrica.
2. Não deixar o aparelho não guardado quando estiver ligado à rede eléctrica; desligue-o sempre após o uso.
3. Não colocar o aparelho sobre ou perto de fontes de calor.
4. Durante a utilização, posicionar o aparelho sobre uma superfície horizontal e estável.
5. Não deixar o aparelho exposto aos agentes atmosféricos (chuva, sol, etc.).
6. Prestar atenção para que o cabo eléctrico não entre em contacto com superfícies quentes.
7. O aparelho pode ser utilizado por crianças a partir de 8 anos de idade, por pessoas com capacidades físicas, sensoriais ou mentais reduzidas ou por pessoas sem conhecimento e prática do aparelho, desde que supervisionadas ou instruídas sobre o seu funcionamento e riscos inerentes.
8. Este aparelho não pode ser utilizado por crianças. Mantenha o aparelho e o cabo eléctrico fora do alcance das crianças.
9. As crianças não devem brincar com o aparelho.
10. A limpeza e a manutenção do aparelho não devem ser feitas por crianças sem a supervisão de um responsável.
11. Nunca passe o corpo do aparelho, a ficha e o cabo eléctrico por água ou outros líquidos, use um pano húmido para a limpeza destas partes.
12. Desligue sempre o aparelho da alimentação se ficar sem vigilância e antes de montá-lo, desmontá-lo ou limpá-lo.
13. Assegure-se de estar sempre com as mãos bem secas antes de utilizar o aparelho, regular os interruptores e antes de ligar a ficha na tomada e efectuar as ligações de alimentação.
14. Não tocar as partes em movimento.
15. Nunca introduza as mãos na taça quando o aparelho estiver ligado à rede eléctrica (Fig. 5).
16. As lâminas são muito afiadas, tenha cuidado ao manuseá-las ou limpá-las.
17. Não fazer o aparelho funcionar vazio.

18. Não utilizar o aparelho se a faca estiver danificada.
19. Prepare o jarro do liquidificador e a taça da picadora com os elementos a bater/picar e depois monte-os no corpo do motor. Agora ligue o aparelho à tomada elétrica.
20. Este aparelho foi concebido de modo a funcionar somente com o jarro do liquidificador e a taça da picadora montados corretamente. Se isto não se verificar, leve o aparelho a um centro de assistência autorizado.
21. No caso de desejar adicionar cubos de gelo no batido, adicione no mínimo uma chávena de líquido no jarro para não danificar o aparelho.
22. Não transporte ou levante o aparelho segurando na pega do jarro.
23. Antes de retirar a tampa aguardar que a lâmina esteja completamente parada.
24. Para evitar acidentes e danos ao aparelho, mantenha sempre as mãos e os utensílios de cozinha afastados das lâminas e das partes em movimento.
25. Para desligar a ficha, segurá-la directamente e retirá-la da tomada na parede. Nunca a desligar puxando-a pelo cabo.
26. Se o cabo de alimentação estiver danificado, deve ser substituído pelo Fabricante ou pelo seu serviço de assistência técnica ou, todavia, por uma pessoa com qualificação similar, de modo a prevenir todo risco. Todas as reparações, inclusive a substituição do cabo de alimentação, devem ser feitas somente pelo Centro de Assistência da Ariete ou pelos técnicos autorizados Ariete, de modo a prevenir todo risco.
27. No caso de utilizar uma extensão elétrica, verifique se é adequada à potência do aparelho de modo a evitar perigos para o operador e para a segurança do ambiente onde se opera. A utilização de extensões inadequadas podem provocar anomalias de funcionamento.
28. Para não comprometer a segurança do aparelho, utilize exclusivamente peças e acessórios originais ou aprovados pelo fabricante.
29. O aparelho foi concebido SOMENTE PARA USO DOMÉSTICO e não deve ser utilizado para fins comerciais ou industriais.
30. Este aparelho está em conformidade com a diretiva 2006/95/EC e EMC 2004/108/EC e com o regulamento (EC) N.º1935/2004 de 27/10/2004 sobre os materiais em contacto com os alimentos.
31. Eventuais modificações deste produto não expressamente autorizadas pelo fabricante podem comportar a perda da segurança e da garantia do seu uso pelo utilizador.
32. Caso se decida a descartar como lixo este aparelho, recomendamos que o deixe

inoperante, cortando o cabo de alimentação. Recomendamos também que deixe inócuas as partes do aparelho que possam representar um perigo, especialmente para as crianças, que podem utilizar o aparelho como um brinquedo.

33. Os elementos da embalagem não devem ser deixados ao alcance de crianças pois são potenciais fontes de perigo.



34. Para a correta eliminação do produto, nos termos da Diretiva Europeia 2012/19/EU, leia o folheto em anexo.

CONSERVAR ESTAS INSTRUÇÕES

O liquidificador, aliando profissionalidade e praticidade de uso, é uma ajuda insubstituível na cozinha:

- fácil de usar graças à abertura na tampa que permite colocar os ingredientes durante o funcionamento.
- ideal para preparados instantâneos.
- útil para fazer batidos e cocktails.

DESCRIÇÃO DO APARELHO (Fig. 1)

- A Tampinha com dosador
- B Tampa
- C Jarro liquidificador
- D Corpo do aparelho
- E Botão de velocidade e Pulse
- F Taça-tampa da picadora (se fornecida)
- G Picadora (se fornecida)

INSTRUÇÕES DE USO DO LIQUIDIFICADOR

- Corte os alimentos, como frutas, legumes ou outros, em pequenos pedaços e coloque-os no jarro (C) sem passar do nível máximo indicado.
Se necessário, adicione alguns cubinhos de gelo.
- Coloque a tampa (B) no jarro (C), carregando ligeiramente e rodando no sentido horário até ao completo encaixe (Fig. 2).
- Feche a abertura superior da tampa (B) com a tampinha (A) (Fig. 3).
- Monte o jarro (C) completo no corpo do aparelho (D) e encaixe-o rodando-o no sentido horário (Fig. 4).
- Insira a ficha do cabo de alimentação numa tomada de corrente eléctrica.
- Acione o aparelho rodando o botão de ligação (E) no sentido horário para a primeira ou segunda posição de modo a acionar as lâminas. Rodando-a no sentido anti-horário, ativa-se a função PULSE. Se o aparelho não começar a funcionar, verifique se a jarra está montada correctamente. O aparelho possui dispositivos que impedem o seu funcionamento sem a jarra ou se a jarra estiver mal encaixada.
- Para interromper o funcionamento, rode o botão de ligação (E) na posição «0».

- Durante o funcionamento, é possível adicionar alimentos no jarro, abrindo a tampinha (A), com o aparelho desligado.
- Pode ser necessário ter de desligar o aparelho várias vezes para remover os resíduos de alimento das paredes do jarro. Neste caso, desligue o aparelho e retire a ficha da tomada.
- Abra a tampa e, com a ajuda de uma espátula, remova os resíduos de alimento das paredes do jarro.

UTILIZAÇÃO DA PICADORA (se fornecida)

- Coloque os ingredientes (especiarias, grãos de café) na taça-tampa (F) da picadora.

Ingrediente	Quantidade	Tempo
Especiarias	30 g	35 seg.
Grãos	50 g	40 seg.

ATENÇÃO:

Use somente ingredientes secos.

- Monte a picadora (G) na taça-tampa (F) rodando-a no sentido horário (Fig. 6).
- Monte a picadora com a taça-tampa no corpo do motor (D) rodando-a no sentido horário até ao completo encaixe.
- Ligue o aparelho à tomada e, pelo botão de ligar (A), selecione o funcionamento por impulsos na posição “P” por 2-3 vezes para uma primeira moagem. Depois aumente a velocidade para “1” ou “2”.

ATENÇÃO:

Prepare o jarro/taça com os ingredientes e monte-os no corpo do motor antes de ligar o aparelho à tomada elétrica.

Nunca retire as tampas (B) durante o funcionamento.

Antes de bater líquidos mornos, retire sempre a tampinha (A). Nunca coloque no jarro líquidos quentes.

Verifique se o jarro/taça e as devidas tampas estão bem encaixadas antes de acionar o aparelho.

Não deixe o aparelho acionado por mais de 1 minuto seguidos. A utilização ótima é por breves impulsos de poucos segundos. Deixe o aparelho arrefecer pelo menos 2 minutos antes da utilização seguinte.

Não retire os alimentos das paredes do jarro/taça com o aparelho acionado. Desligue antes o aparelho da tomada.

Para evitar acidentes e danos, mantenha sempre as mãos e os utensílios de cozinha afastados das lâminas e dos discos em movimento.

Não coloque água ou outros líquidos na taça da picadora durante o funcionamento.

As lâminas são afiadas, cuidado ao manuseá-las.

DESMONTAGEM DO LIQUIFICADOR

- Retire a ficha da tomada e espere que as lâminas estejam completamente paradas antes de desencaixar o jarro (C) da base.
- Rode e puxe para cima o jarro (C), retire a tampa (B) com a tampinha (A).
- Verta o batido num copo.

LIMPEZA

É severamente proibido desmontar o aparelho ou tentar efectuar qualquer alteração no mesmo. Mantenha o aparelho sempre limpo e arrumado a fim de garantir uma excelente qualidade dos preparados e uma maior duração do aparelho.

- O jarro (C), a picadora (G), a taça-tampa (F), a tampa (B) e a tampinha (A) podem ir à lava-loiça no cesto superior.
- Para a limpeza da base do motor, use um pano ligeiramente húmido. Não use produtos potencialmente abrasivos.
- Limpe com cuidado a lâmina.

ATENÇÃO:

Nunca passe o corpo do aparelho, a ficha e o cabo eléctrico por água ou outros líquidos, use um pano húmido para a limpeza destas partes.

Mesmo com o aparelho desligado, retire a ficha da tomada eléctrica antes de montar ou desmontar os componentes para efectuar a limpeza.

Tenha muito cuidado ao lavar a lâmina porque é muito afiada.



BELANGRIJKE AANWIJZINGEN

VÓÓR HET GEBRUIK DEZE AANWIJZINGEN LEZEN.

Bij het gebruik van elektrische apparaten moeten altijd de juiste voorzorgsmaatregelen worden genomen, waaronder:

1. Controleer of het elektrische voltage van het apparaat overeenkomt aan het voltage van uw elektriciteitsnet.
2. Laat het apparaat niet onbeheerd achter als het aan het elektriciteitsnet is verbonden; na gebruik de stekker uit het stopcontact halen.
3. Zet het apparaat niet op of in de buurt van warmtebronnen.
4. Zet het apparaat tijdens het gebruik op een horizontaal en stabiel vlak.
5. Stel het apparaat niet bloot aan weersomstandigheden (regen, zon enz.).
6. Pas op dat de elektriciteitskabel niet in contact komt met de warme oppervlaktes.
7. Het apparaat mag gebruikt worden door kinderen die 8 jaar of ouder zijn, door personen met beperkte lichamelijke, sensoriele of mentale capaciteiten of door personen die geen kennis hebben over en ervaring hebben met het gebruik van het apparaat mits ze onder toezicht staan of aanwijzingen hebben gekregen over het gebruik van het apparaat en de gevaren die bestaan bij het gebruik hiervan.
8. Dit apparaat mag niet door kinderen worden gebruikt. Houdt het apparaat en het snoer buiten bereik van kinderen.
9. Kinderen mogen niet met het apparaat spelen.
10. Het reinigen en de onderhoudswerkzaamheden van het apparaat mogen niet uitgevoerd worden door kinderen zonder toezicht van een volwassende.
11. De basis van het apparaat, de stekker het elektriciteits snoer nooit onder water of andere vloeistoffen zetten, gebruik een vochtige doek om ze te reinigen.
12. Trek altijd de stekker uit het stopcontact als het onbewaakt blijft en voordat het wordt gemonteerd, losgehaald of gereinigd.
13. Droog altijd goed de handen af voordat de schakelaars op het apparaat worden gebruikt of geregeld en voordat de stekker of de elektrische verbindingen worden aangeraakt.
14. Raak de draaiende delen nooit aan.
15. Steek nooit de handen in de beker als het apparaat aan het stroomnet is verbonden (Fig. 5).
16. De messen zijn erg scherp, pas heel goed op als ze gereinig worden.
17. Laat het apparaat nooit leeg draaien.
18. Het apparaat niet gebruiken wanneer het snijmes beschadigd is.

19. Bereid de beker en de alleshakker voor met de etenswaren die fijn gemalen moeten worden en monteer het op de motorbasis voordat de stekker in het stopcontact wordt gestoken.
20. Het product is ontworpen zodat het alleen kan werken als de beker van de mixer en de alleshakker correct gemonteerd zijn. Als dit niet zo blijkt te zijn, breng het product naar een geautoriseerd assistentiecentrum.
21. Als u ijsblokjes wilt toevoegen moet er tenminste één kopje vloeistof in de beker aanwezig zijn. De ijsblokjes mogen nooit zonder vloeistoffen worden fijngehakt omdat anders de mixer.
22. De blender niet verplaatsen met de bekerhandvaten.
23. Voordat het deksel verwijderd wordt dient het mesje stil te staan.
24. Om ongelukken en schade aan het apparaat te voorkomen moeten handen en keukengereedschappen altijd uit de buurt van het mes en de bewegende onderdelen worden gehouden.
25. Om de stekker uit het stopcontact te halen, pak de stekker vast en trek hem uit het stopcontact. Nooit de stekker eruit trekken door aan het snoer te trekken.
26. Wanneer het elektriciteitsnoer beschadigt is moet het door de constructeur worden vervangen of door zijn technische assistentieservice of, in ieder geval, door een persoon die gekwalificeert is voor dit soort handelingen zodat alle gevaren worden vermeden. Alle reparaties, ook het vervangen van het elektriciteitsnoer, mogen alleen uitgevoerd worden door de Ariete Assistentie Centra of door geautoriseerd technisch personeel van Ariete, zodat alle risico's worden vermeden.
27. Als er verlengsnoeren worden gebruikt moeten ze geschikt zijn om gebruikt te worden met het vermogen van het apparaat om gevaren voor de gebruiker te voorkomen en voor de veiligheid van de ruimte waarin het apparaat wordt gebruikt. De verlengsnoeren die niet geschikt zijn kunnen werkingstorings veroorzaken.
28. Voor een veilig gebruik van het apparaat, gebruik alleen originele vervangingsonderdelen en accessoires die door de fabrikant zijn goedgekeurd.
29. Het apparaat is alleen bedoeld voor HUISHOUDELIJK GEBRUIK en is dus niet geschikt voor commercieel of industrieel gebruik.
30. Dit apparaat is conform aan de richtlijn 2006/95/EG en EMC 2004/108/EG, en aan de regelgeving (EC) No. 1935/2004 van 27/10/2004 voor materialen die in contact komen met etenswaren.
31. Eventuele veranderingen van dit product, die niet nadrukkelijk door de producent zijn goedgekeurd, kunnen de veiligheid van de gebruiker in gevaar brengen, tevens vervalt de gebruiksgarantie.

32. Wanneer men het apparaat als afval wil verwerken moet het onbruikbaar gemaakt worden door de voedingskabel er af te knippen. Bovendien wordt het aanbevolen om alle gevaarlijke onderdelen van het apparaat te verwijderen, vooral voor kinderen die het apparaat kunnen gaan gebruiken als speelgoed.
33. Houdt de verpakkingselementen buiten bereik van kinderen omdat ze een gevaarbron kunnen zijn.
-  34.  Voor het correct vernietigen van het apparaat volgens de Europese Richtlijn 2012/19/EU lees het speciale blaadje dat bij het product wordt geleverd.

DEZE AANWIJZINGEN BEWAREN

De blender, professioneel en praktisch, wordt een onmisbare keukenhulp:

- eenvoudig te gebruiken dankzij de dop in de deksel waardoor de etenswaren toegevoegd kunnen worden tijdens de werking.
- ideaal voor een snelle bereiding.
- handig om snel shakes en cocktails te maken.

BESCHRIJVING VAN HET APPARAAT (Fig. 1)

- A Dop met maatbekertje
- B Deksel
- C Beker
- D Motorhuis
- E Knop snelheid en Pulse
- F Beker alleshakker (indien geleverd)
- G Alleshakker (indien geleverd)

GEBRUIKSAANWIJZINGEN VOOR DE MIXER

- Snijdt de etenswaren zoals fruit, groente of anders, in kleine stukjes en stop ze in de beker (C). De hoeveelheid mag niet maximum niveau overschrijden dat op de beker zelf is aangegeven. Indien noodzakelijk, voeg enkele ijsblokjes toe, in kleine stukjes.
- Plaats de deksel (B) op de beker (C), door er zacht op te drukken en met de klok mee te draaien totdat ze helemaal is gesloten (Fig. 2).
- Sluit de opening aan de bovenkant van de deksel (B) met de speciale dop (A) (Fig. 3).
- Monteer de complete beker (C) op het apparaat (D) en blokkeer door hem tegen de klok in te draaien (Fig. 4).
- Steek de stekker van de stroomkabel in een stopcontact.
- Zet het apparaat in werking door de startknop (E) met de klok mee te draaien tot aan de eerste klik om de messen in werking te zetten. Door tegen de klok in te draaien gaat de functie PULSE in werking. Als het apparaat niet begint te werken, controleer of de beker goed is geplaatst. Het apparaat beschikt over een systeem dat de werking tegenhoudt als de beker niet aanwezig is of fout is gemonteerd.

- Om de werking te onderbreken draai de knop voor het aanzetten (E) in de positie «0».
- Het is mogelijk om tijdens het gebruik etenswaren toe te voegen door de dop (A) op te heffen, nadat het apparaat is uitgezet.
- Het kan nodig zijn om het apparaat verschillende keren uit te zetten om de etensresten van de bekerranden te verwijderen. Als dat zo is moet het apparaat uitgezet worden en moet u de stekker uit het stopcontact trekken.
- Verwijder de dop en de deksel en met de speciale spatel kunnen de eventuele resten in het midden van de beker worden gebracht.

GEBRUIK VAN HET ACCESSOIRE ALLESHAKKER (indien geleverd)

- Stop de ingrediënten (specerijen, koffie) in de beker (F) van de alleshakker.

Ingrediënt	Hoeveelheid	Tempo
Kruiden	30 g	35 sec.
Koffie	50 g	40 sec.

LET OP:

Gebruik alleen droge ingrediënten.

- Sluit vervolgens door de alleshakker (G) met de klok mee te draaien op de beker (F) (Fig. 6).
- Zet de samengestelde alleshakker, goed gesloten, op de motorbasis (D) en draai hem met de klok mee totdat hij helemaal is geblokeert.
- Steek de stekker in een stopcontact en, met de startknop (A) kies de werking met impulsen op de positie "P" 2-3 keer voor het eerste malen. Kies vervolgens "1" of "2" als werkingsnelheid.

LET OP:

Bereid de beker met de elementen die gemalen moeten worden voor en monteer hem op de motorbasis voordat de stekker in het stopcontact wordent gestoken .

Nooit de deksel (B) verwijderen tijdens het gebruik.

Voordat lauwe vloeistoffen worden gemixt verwijder altijd de dop van de mixer (A). Nooit warme vloeistoffen in de mixer gieten.

Controleer dat de deksel den de accessoires goed zijn vastgezet voordat het apparaat in werking wordt gezet .

Laat het apparaat nooit langer dan 1 minuut doorgaand werken. Het ideale gebruik is met impulsen van enkele secondes. Laat het apparaat tenminste 2 minuten afkoelen voordat het weer wordt gebruikt .

Verwijder de etenswaren niet van de mixerwanden als het apparaat in werking staat. Zet eerst het apparaat uit en trek de stekker uit het stopcontact .

Ter voorkoming van ongevallen en schade aan het apparaat houdt handen en keukengereddschappen uit de buurt van de bewegende messen en schijven.

Geen water of andere vloeistoffen in de kruidenmaler gieten als het in werking staat .

De messen zijn scherp, voorzichtig behandelen.

DEMONTEN VAN DE BLENDER

- Trek de stekker uit het stopcontact en wacht totdat de messen helemaal stilstaan voordat de beker (C) van de basis wordt verwijderd.
- Draai de beker (C) en trek hem naar boven, verwijder de deksel (B) met de dop (A).
- Giet het sap in een glas.

REINIGEN

Het is absoluut verboden om het apparaat open te maken en interventies binnenin uit te voeren. Houdt het apparaat altijd goed schoon en in orde. Dit garandeert u een optimale kwaliteit van de gerechten en een langere levensduur van het apparaat zelf.

- De beker (C), de alleshakker (G) met de speciale beker (F), de deksel (B), de dop (A) kunnen ook in de vaatwasmachine gereinigd worden in de bovenste mand.
- Voor het reinigen van de motorbasis gebruik een vochtige doek.
Geen mogelijke schuurmiddelen gebruiken.
- Reinig voorzichtig het mes.

ATTENTIE:

De basis van het apparaat, de stekker het elektriciteits snoer nooit onder water of andere vloeistoffen zetten, gebruik een vochtige doek om ze te reinigen.

Ook als het apparaat niet in werking staat moet de stekker uit het stopcontact worden getrokken voordat de onderdelen worden verwijderd of gemonteerd of voordat het apparaat wordt gereinigd.

Let vooral op bij het reinigen van de messen omdat ze heel erg scherp zijn.

ΣΗΜΑΝΤΙΚΕΣ ΠΡΟΕΙΔΟΠΟΙΗΣΕΙΣ

ΔΙΑΒΑΣΤΕ ΑΥΤΕΣ ΤΙΣ ΟΔΗΓΙΕΣ ΠΡΙΝ ΤΗ ΧΡΗΣΗ.

Όταν χρησιμοποιείτε ηλεκτρικές συσκευές είναι αναγκαίο να λαμβάνετε τις κατάλληλες προφυλάξεις, μεταξύ των οποίων:

1. Σιγουρευτείτε ότι η ηλεκτρική τάση της συσκευής αντιστοιχεί σε εκείνη του ηλεκτρικού σας δικτύου.
2. Μην αφήνετε αφύλακτη την συσκευή όταν είναι συνδεδεμένη στο ηλεκτρικό δίκτυο. Αποσυνδέστε την μετά από κάθε χρήση.
3. Μην τοποθετείτε την συσκευή κοντά ή επάνω σε πηγές θερμότητας.
4. Μην ρίχνετε νερό στις οπές αερισμού της συσκευής.
5. Μην αφήνετε την συσκευή εκτεθειμένη σε ατμοσφαιρικούς παράγοντες (βροχή, ήλιο κλπ).
6. Προσέξτε ώστε το καλώδιο να μην έλθει σε επαφή με θερμές επιφάνειες.
7. Η συσκευή μπορεί να χρησιμοποιηθεί από παιδιά ηλικίας μεγαλύτερης ή ίσης των 8 ετών, από άτομα με μειωμένες φυσικές, αισθητήριες ή νοητικές ικανότητες, ή άτομα χωρίς εμπειρία και γνώση της χρήσης της συσκευής, αρκεί αυτά τα πρόσωπα να επιβλέπονται ή να τους έχουν δοθεί οδηγίες σχετικά με τη σίγουρη χρήση της συσκευής και έχουν εμπεδώσει τους κινδύνους που απορρέουν από τη χρήση της.
8. Η παρούσα συσκευή δεν μπορεί να χρησιμοποιηθεί από παιδιά. Κρατάτε τη συσκευή και το καλώδιό της μακριά από την πρόσβαση των παιδιών.
9. Τα παιδιά δεν πρέπει παίζουν με τη συσκευή.
10. Ο καθαρισμός και η συντήρηση της συσκευής δεν πρέπει να πραγματοποιείται από παιδιά χωρίς την επιτήρηση ενός ενήλικα.
11. Μη βυθίζετε ποτε το σωμα του προϊόντος, το ρευματοληπτη και το ηλεκτρικο καλωδιο σε νερο ή αλλα υγρα, χρησιμοποιειτε ενα υγρο πανι για τον καθαρισμο τους.
12. Αποσυνδέετε πάντα τη συσκευή από την τροφοδοσία αν την αφήνετε αφύλακτη και πριν τη συναρμολογήσετε, αποσυναρμολογήσετε ή να την καθαρίσετε.
13. Βεβαιωθείτε ότι τα χέρια σας είναι πάντα καλά στεγνά πριν χρησιμοποιήσετε ή ρυθμίσετε τους διακόπτες που βρίσκονται στη συσκευή ή πριν αγγίξετε το ρευματολήπτη και τις συνδέσεις τροφοδοσίας.
14. Μην αγγίζετε ποτε τα κινουμενα μερη.
15. Μην εισάγετε ποτέ τα χέρια στην κανάτα όταν η συσκευή είναι συνδεδεμένη στο ηλεκτρικό δίκτυο (Εικ. 5).

16. Οι λεπίδες είναι πολύ ακονισμένες, επιδείξτε τη μέγιστη προσοχή κατά τον καθαρισμό τους.
17. Μην θέτετε σε λειτουργία τη συσκευή άδεια.
18. Μη χρησιμοποιείτε τη συσκευή αν η λεπίδα έχει υποστεί βλάβη.
19. Ετοιμάστε την κανάτα του μπλέντερ και το πολυκοπτικό με τα υλικά για πολτοποίηση και συναρμολογήστε την στο σώμα του κινητήρα πριν συνδέσετε το ρευματολήπτη στην πρίζα του ρεύματος.
20. Το προϊόν έχει σχεδιαστεί κατά τρόπον ώστε να λειτουργεί μόνον όταν η κανάτα του μπλέντερ και το πολυκοπτικό έχουν συναρμολογηθεί σωστά. Αν αυτό δεν συμβαίνει, πηγαίστε το προϊόν σε ένα εξουσιοδοτημένο τεχνικό κέντρο.
21. Αν επιθυμείτε να προσθέσετε παγάκια, θα πρέπει να υπάρχει στην κανάτα τουλάχιστον ένα φλυτζάνι νερό. Τα παγάκια δεν πρέπει ποτέ να θρυμματίζονται χωρίς υγρό, διαφορετικά μπορεί να προκληθεί ζημιά στο μπλέντερ.
22. Μη μεταφέρετε το μπλέντερ από το χερούλι της κανάτας.
23. Πριν αφαιρέσετε το καπακι περιμένετε έως ότου η λεπίδα να σταματήσει εντελώς.
24. Προς αποφυγή ατυχημάτων και βλαβών στην συσκευή, κρατάτε πάντα τα χέρια σας και τα κουζινικά σκεύη μακριά από τις λεπίδες και τα κινούμενα μέρη.
25. Γιά την αποσύνδεση του ρευματολήπτη, κρατήστε τον καλά και αποσπάστε τον από την πρίζα τοίχου. Μην τον αποσπάτε ποτέ τραβώντας τον από το καλώδιο.
26. Αν το καλώδιο τροφοδοσίας έχει ζημιά, πρέπει να αντικατασταθεί από τον κατασκευαστή ή την υπηρεσία του τεχνικής εξυπηρέτησης ή εν τέλει από εξειδικευμένο πρόσωπο, ώστε να αποφευχθεί κάθε κίνδυνος. Όλες οι επισκευές, συμπεριλαμβανομένης της αντικατάστασης του καλωδίου τροφοδοσίας, πρέπει να εκτελούνται αποκλειστικά από την Τεχνική Υπηρεσία της Ariete ή από εξουσιοδοτημένους τεχνικούς της Ariete, ώστε να αποφευχθεί κάθε κίνδυνος.
27. Στην περίπτωση χρησιμοποίησης ηλεκτρικών προεκτάσεων, αυτές πρέπει να είναι κατάλληλες για την ισχύ της συσκευής, για να αποφευχθούν κίνδυνοι στο χειριστή και την ασφάλεια του χώρου που δουλεύετε. Οι ακατάλληλες προεκτάσεις μπορεί να προκαλέσουν ανωμαλίες λειτουργίας.
28. Για να μην διακυβεύσετε την ασφάλεια της συσκευής, χρησιμοποιείτε μόνον αυθεντικά ανταλλακτικά και εξαρτήματα, εγκεκριμένα από τον κατασκευαστή.
29. Η συσκευή έχει επινοηθεί ΑΠΟΚΛΕΙΣΤΙΚΑ ΓΙΑ ΟΙΚΙΑΚΗ ΧΡΗΣΗ και δεν πρέπει να προορισθεί γιά εμπορική ή βιομηχανική χρήση.
30. Η παρούσα συσκευή είναι σύμφωνη με την Οδηγία 2006/95/EK και 2004/108/

ΕΚ σχετικά με την Ηλεκτρομαγνητική συμβατότητα EMC και τον κανονισμό (ΕΚ) υπ' αριθμόν 1935/2004 της 27/10/2004 σχετικά με τα υλικά που προορίζονται να έλθουν σε επαφή με τρόφιμα.

31. Πιθανές μετατροπές στο παρόν προϊόν που δεν έχουν κατηγορηματικά εξουσιοδοτηθεί από τον κατασκευαστή, μπορεί να προκαλέσουν άρση της ασφάλειας και της εγγύησης της χρήσης της από τον χρήστη.
32. Όταν αποφασίσετε να αποσύρετε ως απόρριμα την παρούσα συσκευή, συνιστάται να την καταστήσετε αδρανή, κόβοντας το καλώδιο τροφοδοσίας. Συνιστάται επίσης να καταστήσετε αβλαβή εκείνα τα μέρη της συσκευής που είναι επιδεκτικά να αποτελέσουν κίνδυνο, ειδικά για τα παιδιά που θα μπορούσαν να χρησιμοποιήσουν την συσκευή στα παιχνίδια τους.
33. Τα στοιχεία της συσκευασίας δεν πρέπει να τα αφήνετε σε μέρη προσιτά στα παιδιά λόγω του ότι είναι πιθανές πηγές κινδύνου.
- 
34. Για τη σωστή απόσυρση του προϊόντος σύμφωνα με την Ευρωπαϊκή Οδηγία 2012/19/EU παρακαλείστε να διαβάσετε το συνημμένο στο προϊόν ειδικό φυλλάδιο.

ΦΥΛΑΞΤΕ ΑΥΤΕΣ ΤΙΣ ΟΔΗΓΙΕΣ

Το μπλέντερ, συνδυάζοντας την επαγγελματικότητα με την πρακτικότητα χρήσης, θα γίνει ένας αναντικατάστητος βοηθός στην κουζίνα:

- ευκολόχρηστο, χάρις στο πώμα του καπακιού που επιτρέπει την εισαγωγή των τροφίμων κατά τη διάρκεια της λειτουργίας.
- ιδανικό για στιγμιαία παρασκευάσματα.
- χρήσιμο για να έχετε γρήγορα μιλκ σείκ και κοκτέιλς.

ΠΕΡΙΓΡΑΦΗ ΤΗΣ ΣΥΣΚΕΥΗΣ (ΕΙΚ. 1)

- A Τάπα με δοσομετρητή
- B Καπάκι
- C Κανάτα
- D Σώμα της συσκευής
- E Κουμπί ταχύτητας και Pulse
- F Δοχείο πολυκοπτικού (αν χορηγείται)
- G Πολυκοπτικό (αν χορηγείται)

ΟΔΗΓΙΕΣ ΓΙΑ ΤΗ ΧΡΗΣΗ ΤΟΥ ΜΠΛΕΝΤΕΡ

- Κόψτε τα τρόφιμα, όπως φρούτα, λαχανικά ή άλλα υλικά, σε μικρά κομμάτια και βάλτε τα στην κανάτα (C) σε τέτοια ποσότητα ώστε να μην υπερβείτε τη μέγιστη στάθμη που αναγράφεται στο ίδιο το δοχείο.

Αν είναι αναγκαίο, προσθέστε μερικά παγάκια σε μικρά κομματάκια.

- Τοποθετήστε το καπάκι (B) στην κανάτα (C), πιέζοντάς το ελαφρά και στρέφοντάς το δεξιόστροφα μέχρι το πλήρες κλείσιμο (Εικ. 2).
- Κλείστε την επάνω οπή του καπακιού (B) τοποθετώντας το ειδικό πώμα (A) (Εικ. 3).
- Συναρμολογήστε την κανάτα (C) συμπληρωμένη, στο σώμα της συσκευής (D) και μπλοκάρετε την στρέφοντάς την δεξιόστροφα (Εικ. 4).
- Συνδέστε το ρευματολήπτη του καλωδίου τροφοδοσίας σε μια πρίζα ηλεκτρικού ρεύματος.
- Θέσατε σε λειτουργία τη συσκευή στρέφοντας το κουμπί λειτουργίας (E) δεξιόστροφα μέχρι την πρώτη ή δεύτερη θέση για ενεργοποιήσετε τις λεπίδες.

Στρέφοντάς το αριστερόστροφα, θα ενεργοποιηθεί η λειτουργία PULSE.

Σε περίπτωση που η συσκευή δεν αρχίσει να λειτουργεί, επαληθεύσατε ότι η κανάτα έχει τοποθετηθεί σωστά. Η συσκευή είναι εφοδιασμένη με μηχανισμούς που εμποδίζουν τη λειτουργία αν η κανάτα δεν είναι παρούσα ή έχει συναρμολογηθεί λανθασμένα.

- Για να διακόψετε τη λειτουργία, στρέψατε το κουμπί λειτουργίας (E) στη θέση "0".
- Κατά την χρήση, είναι δυνατόν να προσθέσετε τρόφιμα στο δοχείο, σηκώνοντας το πώμα (A), αφού σβήσετε την συσκευή.
- Μπορεί να καταστεί αναγκαίο να σβήσετε μερικές φορές την συσκευή, προκειμένου να μετακινήσετε τα υπόλοιπα των τροφών από τα τοιχώματα του δοχείου. Αν αυτό επαληθευτεί, σβήστε την συσκευή και αποσυνδέστε το καλώδιο τροφοδοσίας.
- Βγάλτε το πώμα, το καπάκι και με την βοήθεια μιάς ειδικής σπάτουλας, απομακρύνετε κάθε υπόλοιπο από το εσωτερικό του δοχείου.

ΧΡΗΣΙΜΟΠΟΙΗΣΗ ΤΟΥ ΕΞΑΡΤΗΜΑΤΟΣ ΠΟΛΥΚΟΠΤΙΚΟΥ (αν χορηγείται)

- Βάλτε τα υλικά (μπαχαρικά, καφέ) στο δοχείο (F) του πολυκοπτικού.

Υλικό	Ποσότητα	Χρόνος
Μπαχαρικά	30 g	35 sec.
Καφές	50 g	40 sec.

ΠΡΟΣΟΧΗ:

Χρησιμοποιείτε μόνο ξηρά υλικά.

- Στη συνέχεια κλείστε βιδώνοντας δεξιόστροφα το πολυκοπτικό (G) στο δοχείο (F) (Εικ. 6).
- Τοποθετήστε το συναρμολογημένο πολυκοπτικό, κλεισμένο καλά, επάνω στο σώμα κινητήρα (D) και στρέψατέ το δεξιόστροφα μέχρι το πλήρες μπλοκάρισμα.
- Συνδέστε το ρευματολήπτη στην πρίζα του ρεύματος και, μέσω του κουμπιού λειτουργίας (A), επιλέξτε την παλμική λειτουργία στη θέση "P" για 2-3 φορές για το πρώτο κόψιμο. Στη συνέχεια επιλέξτε "1" ή "2" σαν ταχύτητα λειτουργίας.

ΠΡΟΣΟΧΗ:

Προετοιμάστε το δοχείο με τα υλικά που θα αλέσετε και συναρμολογήστε το στο σώμα κινητήρα πριν συνδέσετε το ρευματολήπτη στην πρίζα του ρεύματος.

Μην αφαιρείτε ποτέ το καπάκι (B) κατά τη χρήση.

Πριν χτυπήσετε χλιαρά υγρά αφαιρέστε πάντα πριν το καπάκι μπλέντερ (A). Μην εισάγετε ποτέ στο μπλέντερ ζεστά υγρά.

Βεβαιωθείτε ότι έχετε μπλοκάρει σταθερά το καπάκι και τα εξαρτήματα πριν θέσετε σε λειτουργία τη συσκευή.

Μην αφήνετε τη συσκευή σε λειτουργία για περισσότερο από 1 λεπτό συνεχώς. Η ιδανική χρήση γίνεται με σύντομες λειτουργίες μερικών δευτερολέπτων. Αφήστε τη συσκευή να κρυώσει για τουλάχιστον 2 λεπτά πριν από μια νέα χρήση.

Μη μετακινείτε τα τρόφιμα από τα τοιχώματα του μπλέντερ ενώ η συσκευή βρίσκεται σε λειτουργία. Σβήστε πρώτα τη συσκευή και αποσυνδέστε το ρευματολήπτη τροφοδοσίας.

Προς αποφυγή τραυματισμών και ζημιών στη συσκευή, κρατάτε πάντα τα χέρια και τα εργαλεία κουζίνας μακριά από τις λεπίδες και τα κινούμενους δίσκους.

Μη βάζετε νερό ή άλλα υγρά στον κόφτη μπαχαρικών κατά τη λειτουργία.

Οι λεπίδες είναι κοφτερές, χειριστείτε τις με προσοχή.

ΑΠΟΣΥΝΑΡΜΟΛΟΓΗΣΗ ΤΟΥ ΜΠΛΕΝΤΕΡ

- Αποσυνδέστε το ρευματολήπτη από την πρίζα του ρεύματος και περιμένετε έως ότου σταματήσουν εντελώς οι λεπίδες πριν αποσπάσετε την κανάτα (C) από τη βάση.
- Στρέψατε και βγάλτε προς τα επάνω την κανάτα (C), αφαιρέστε το καπάκι (B) με το πώμα (A).
- Ρίξτε το παρασκεύασμα σε ένα ποτήρι.

ΚΑΘΑΡΙΣΜΟΣ

Απαγορεύεται αυστηρά η αποσυναρμολόγηση της συσκευής ή προσπάθεια επέμβασης με οποιονδήποτε τρόπο στο εσωτερικό της.

Κρατάτε την συσκευή καθαρή και σε τάξη. Θα σας εγγυηθεί τέλεια ποιότητα των παρασκευασμάτων και μεγαλύτερη διάρκεια ζωής της.

- Η κανάτα (C), το πολυκοπτικό (G) με το σχετικό δοχείο (F), το καπάκι (B), η τάπα (A) μπορούν να πλυθούν και στο πλυντήριο πιάτων, στο επάνω καλάθι.
- Για τον καθαρισμό της βάσης κινητήρα, χρησιμοποιήστε ένα ελαφρά υγρό πανί. Μη χρησιμοποιείτε εν δυνάμει αποξεστικά προϊόντα.
- Καθαρίστε προσεκτικά την λεπίδα.

ΠΡΟΣΟΧΗ:

Μη βυθίζετε ποτε το σωμα του προϊόντος, το ρευματολήπτη και το ηλεκτρικό καλωδίο σε νερό ή άλλα υγρα, χρησιμοποιείτε ένα υγρο πανι για τον καθαρισμο τους.

Ακομα και αν η συσκευή δεν βρίσκεται σε λειτουργια, αποσυνδεστε το ρευματολήπτη απο την πριζα του ηλεκτρικου ρευματος πριν τοποθετησετε η αφαιρεσετε τα διαφορα μερη η πριν προχωρησετε στον καθαρισμο της.

Η λεπίδα είναι πολύ ακονισμένη, επιδειξτε τη μέγιστη προσοχή κατά τον καθαρισμό της.

ПРАВИЛА ПОЛЬЗОВАНИЯ

ПЕРЕД НАЧАЛОМ РАБОТЫ НЕОБХОДИМО ПРОЧИТАТЬ ИНСТРУКЦИЮ.

Используя электрические приборы необходимо выполнять следующие меры предосторожности:

1. Убедитесь в том, что напряжение прибора совпадает с напряжением Вашей электрической сети.
2. Не оставляйте без присмотра включённый в электрическую сеть прибор; отключайте его после каждого использования.
3. Не ставьте прибор вблизи источников отопления или на их поверхности.
4. При эксплуатации ставить прибор только на горизонтальные и устойчивые поверхности.
5. Не оставляйте прибор под воздействием атмосферных явлений (дождя, солнца и т.д.).
6. Электрический провод не должен касаться горячих поверхностей.
7. Прибор может быть использован детьми старше 8 лет, людьми с ограниченными физическими, сенсорными и умственными способностями и людьми с отсутствием опыта и технических знаний при условии обеспечения контроля и разъяснения рекомендаций по безопасной эксплуатации прибора и возможных рисков, связанных с его использованием.
8. Не допускается использование прибора детьми. Храните прибор и сетевой шнур вне досягаемости детей.
9. Дети не должны играть с прибором.
10. Чистка и обслуживание прибора не должны осуществляться детьми без контроля взрослых.
11. Никогда не погружать корпус мотора, электрическую вилку и провод в воду или другие жидкости. Для их очистки использовать только влажную ткань.
12. Всегда отсоединяйте устройство от сети, если оставляете его без присмотра и перед сборкой, разборкой или чисткой.
13. Необходимо тщательно высушить руки, прежде чем нажимать и регулировать кнопки прибора и дотрагиваться до вилки провода и электрических деталей.
14. Никогда не дотрагиваться до движущихся деталей.
15. Никогда не класть руки в ёмкость, если прибор включён в электрическую сеть (Рис. 5).
16. Ножи очень острые. Соблюдать предельную осторожность во время их мытья.

17. Не работать с прибором вхолостую.
18. Не пользоваться прибором, если нож повреждён.
19. Подготовьте чашу блендера или измельчитель с ингредиентами и установите их на корпус прибора, прежде чем вставить вилку сетевого шнура в электрическую розетку.
20. Прибор разработан таким образом, что работает только при правильной установке крышки и чаши. Если прибор всё же включается, обратитесь в авторизованный сервисный центр.
21. Если вы хотите добавить кубики льда, налейте в чашу не менее 1 стакана жидкости. Никогда не измельчайте кубики льда без добавления жидкости: это может повредить блендер.
22. Не поднимайте блендер за ручку стакана.
23. Прежде чем снимать крышку, дождаться полной остановки ножа.
24. Во избежание получения травм и повреждений прибора всегда держать руки и кухонные принадлежности на расстоянии от движущихся деталей прибора.
25. При отсоединении от электрической розетки братья руками непосредственно за штепсель. Никогда не тянуть за провод для того, чтобы вытащить его.
26. Если шнур питания поврежден, он должен быть заменен производителем, его сервисным агентом или другим квалифицированным специалистом во избежание опасности. Все ремонтные работы, включая замену шнура питания, должны производиться только в сервисном центре или уполномоченным техником Ariete во избежание опасности.
27. В случае использования удлинителей последние должны соответствовать мощности прибора во избежание опасности для оператора и безопасности рабочей среды. Неподходящие удлинителя могут привести к неисправности.
28. Для обеспечения безопасности прибора используйте только рекомендуемые производителем запасные части и аксессуары.
29. Прибор предназначен ТОЛЬКО ДЛЯ БЫТОВОГО ИСПОЛЬЗОВАНИЯ и не должен использоваться в производственных или коммерческих целях.
30. Данное устройство соответствует требованиям директив 2006/95/ЕС и ЭМС 2004/108/ЕС и Регламенту (ЕС) № 1 935/2004 от 27/10/2004 на материалы, контактирующие с пищевыми продуктами.
31. Вносимые изменения в прибор, если они чётко не указаны производителем, могут привести к потере безопасности и гарантии его эксплуатации со стороны потребителя.

32. В случае если Вы решили выбросить этот прибор, рекомендуется перерезать электрический провод для невозможности его дальнейшего использования. Рекомендуется также обезвредить те части прибора, которые могут представлять опасность, в случае их использования детьми для своих игр.
33. Составные части упаковки не должны оставаться в местах, доступных для детей, так как они могут представлять источник опасности.
-  34. В отношении правильной утилизации прибора в соответствии с Европейской директивой 2012/19/EU прочитайте информативный листок, прилагаемый к прибору.

СОХРАНИТЬ ИНСТРУКЦИЮ

Совмещая в себе простоту работы и характеристики электроприбора для профессионального назначения, блендер станет незаменимым помощником на кухне:

- он удобен в работе благодаря отверстию в крышке, через которое можно вводить продукты во время измельчения;
- он идеален для блюд быстрого приготовления;
- для быстрого приготовления фруктовых коктейлей и напитков.

ОПИСАНИЕ ПРИБОРА (РИС. 1)

- A Мерный стакан
- B Крышка
- C Ёмкость
- D Корпус прибора
- E Регулятор скорости и Pulse
- F Контейнер измельчителя (если имеется)
- G Измельчитель (если имеется)

ИНСТРУКЦИЯ ПО ЭКСПЛУАТАЦИИ БЛЕНДЕРА

- Измельчите фрукты, овощи или другие ингредиенты и поместите их в чашу (C) в таком количестве, чтобы оно не превышало максимальный уровень, указанный на чаше. Если необходимо, добавьте мелкие кубики льда.
- Установите крышку (B) на чашу (C), слегка надавливая и поворачивая по часовой стрелке до упора (Рис. 2).
- Закрыть отверстие крышки (B) при помощи специальной пробки (A) (Рис. 3).
- Установите чашу (C) на корпус (D) и зафиксируйте ее, повернув по часовой стрелке (Рис. 4).
- Вставить вилку провода в электрическую розетку.
- Включить прибор поворотом выключателя (E) по часовой стрелке до первого или второго щелчка, в зависимости от нужной скорости вращения ножей.

При повороте против часовой стрелки включается функция PULSE.

Если прибор не включается, проверить правильность установки ёмкости. Прибор оснащён защитным устройством, которое блокирует включение блендера, если ёмкость отсутствует или установлена неправильно.

- Для остановки прибора повернуть ручку (E) до отметки «0».
- Во время работы прибора в его ёмкость можно добавлять продукты. Для этого необходимо выключить прибор и открыть крышку (A).
- Может возникнуть необходимость в многократном выключении прибора для того, чтобы очистить стенки ёмкости от остатков продуктов. Если это происходит, то необходимо выключить прибор и отсоединить его от электрической сети.
- Снять пробку и крышку, и снять остатки продуктов со стенок ёмкости при помощи специальной лопатки.

ИСПОЛЬЗОВАНИЕ ИЗМЕЛЬЧИТЕЛЯ (если имеется)

- Поместите ингредиенты (специи, кофе) в контейнер (F) измельчителя.

Ингредиент	Количество	Время
Специи	30 гр	35 сек.
Кофе	50 гр	40 сек.

ВНИМАНИЕ:

Используйте только сухие ингредиенты.

- Зафиксируйте, завинчивая по часовой стрелке, измельчитель (G) на контейнере (F) (рис. 6).
- Установите плотно закрытый измельчитель на корпус мотора (D) и поверните его по часовой стрелке до полной блокировки.
- Вставьте вилку в электрическую розетку и выберите импульсный режим, повернув переключатель (A) в положение "P" 2-3 раза для первого измельчения. Затем установите "1" или "2" режим скорости.

ВНИМАНИЕ:

Подготовьте чашу блендера с ингредиентами и установите ее на корпус прибора, прежде чем вставить вилку сетевого шнура в электрическую розетку.

Никогда не снимайте крышку (B) во время работы прибора.

Прежде чем смешивать теплые жидкости, всегда снимайте мерный стакан с крышки чаши блендера (A). Никогда не помещайте в чашу горячие жидкости.

Прежде чем включить прибор, убедитесь, что крышка и насадки надежно зафиксированы.

Не включайте прибор более чем на 1 минуту непрерывной работы. Для оптимального использования прибора включайте импульсный режим на несколько секунд. Подождите 2 минуты прежде чем заново включить прибор.

Не смещайте продукты со стенок чаши блендера во время работы прибора. Выключите прибор, а затем выньте вилку из электрической розетки.

Во избежание травм и повреждения прибора не приближайте руки и кухонные принадлежности к движущимся ножам и дискам.

Не помещайте воду и другие жидкости в измельчитель для специй во время работы прибора.

Ножи очень острые, будьте внимательны при их использовании.

РАЗБОРКА БЛЕНДЕРА

- Вынуть вилку из розетки, подождать, пока остановятся ножи, и снять стакан (С) с корпуса мотора.
- Повернуть и поднять стакан (С), снять крышку (В) с пробкой (А).
- Вылить смесь в стакан.

ЧИСТКА

Строго запрещается разбирать прибор или пытаться проникнуть каким-либо образом в его внутреннюю часть. Поддержание прибора в чистоте и порядке позволит Вам достичь оптимального качества приготавливаемых смесей и повысить срок его службы.

- Чашу (С), измельчитель (G) с контейнером (F), крышку (В), пробку (А) можно мыть в посудомоечной машине на верхней полке.
- Для чистки корпуса мотора использовать слегка влажную ткань.
Не использовать абразивных средств.
- Осторожно обращаться с ножом при его мытье.

ВНИМАНИЕ:

Никогда не погружать корпус мотора, электрическую вилку и провод в воду или другие жидкости. Для их очистки использовать только влажную ткань.

Даже если прибор выключен, необходимо отсоединить вилку провода от электрической розетки, прежде чем собирать или разбирать его детали и приступать к чистке.

Будьте особенно осторожны при чистке ножа во избежание порезов.

تنبيهات مهمة

اقرأ هذه التعليمات قبل الاستخدام

1. يجب التقيد ببعض الإحتياطات اثناء إستعمال المواد الكهربائية و منها ما يلي:
أ. تأكدوا من ان خصائص الجهاز توافق مواصفات شبكة الكهرباء بمنزلكم من ناحية قوة الجهد.
2. تفادوا ترك الجهاز من دون مراقبة و هو لا يزال متصل بالتيار الكهربائي بل يجب عليكم فصله عن التيار بعد كل إستعمال.
3. لا تضعوا الجهاز فوق او بالقرب من مصادر الحرارة.
4. قوموا بوضع الجهاز فوق سطحية ثابتة و منبسطة اثناء الإستعمال.
5. لا تتركوا الجهاز عرضة للعوامل الطبيعية (المطر و الشمس الخ،).
6. تجنبوا تلامس السلك الكهربائي بسطحيات ساخنة.
7. يُمكن استخدام الجهاز من قِبل الأطفال الذين تبلغ أعمارهم ٨ سنوات أو أكبر، وكذلك الأشخاص ذوي القدرات الجسدية أو الحسية أو العقلية المحدودة أو من قِبل أشخاص تفتقد الخبرة والمعرفة اللازمة بالجهاز، شريطة أن يتم الإشراف عليهم أو بعد منحهم تعليمات الاستخدام الآمن وإحاطتهم علمًا بجميع المخاطر التي قد يتسبب بها الجهاز.
8. لا يُمكن للأطفال استخدام هذا الجهاز. أحتفظ بالجهاز وسلك الكهرباء الخاص به بعيدًا عن متناول الأطفال.
9. يجب ألا يلهو الأطفال بالجهاز.
10. لا ينبغي قيام الأطفال بتنظيف الجهاز وصيانته دون الإشراف عليهم من قِبل شخص بالغ.
11. لا تغمر أبداً جسم المنتج و القابس وسلك الكهرباء في الماء أو في أي سوائل أخرى. استخدم فقط قطعة من القماش المبلل لتنظيفهم.
12. أفصل دائماً الجهاز عن التيار الكهربائي إذا تم تركه دون مراقبة وقبل تثبيته أو تفكيكه أو تنظيفه.
13. تأكد من تجفيف يديك جيداً قبل الاستخدام أو ضبط المفاتيح الموجودة بالجهاز، وقبل لمس القابس والتوصيل الكهربائي.
14. لا تلمس أبداً الأجزاء المتحركة .
15. لا تدخل يديك أبداً في الوعاء اثناء توصيل الجهاز بالشبكة الكهربائية (شكل ٥).
16. الشفرات حادة جداً لذا يجب توخي الحذر أثناء تنظيفهم.
17. لا تقم بتشغيل الجهاز على الفارغ.
18. لا تستخدم الجهاز إذا كانت الشفرة تالفة.
19. جهز وعاء الخلاط وأداة الطحن الشاملة مع العناصر المراد خلطها وضعها على جسم المحرك قبل توصيل القابس بمقبس التيار الكهربائي.
20. تم تصميم المنتج بحيث يعمل فقط إذا كان وعاء الخلاط وأداة الخلط قد تم تركيبهم بصورة صحيحة. إذا لم يتحقق ذلك، أحضر المنتج إلى أي مركز خدمة مُعتمد.

٢١. إذا كنت ترغب في إضافة مكعبات الثلج، فيجب أن يحتوي وعاء الخلاط على كوب واحد على الأقل من السوائل. لا يجب على الإطلاق طحن مكعبات الثلج دون سوائل، وإلا قد تلحق الضرر بالخلاط.
٢٢. لا تنقل الخلاط بواسطة مقبض وعاء الخفق.
٢٣. تم تصنيع الجهاز للاستخدام المنزلي فقط و لا يجب استخدامه في أغراض تجارية أو صناعية.
٢٤. لتجنب الحوادث و الأضرار بالجهاز حافظ دائماً على أيديك و أدوات المطبخ بعيداً عن الأجزاء المتحركة.
٢٥. لنزع الفيشة من عن المقبس قوموا بمسكها بحزم من القرب و لا يجب عليكم ابداً سحبها من عن بعد.
٢٦. إذا تضرر سلك التغذية الكهربائية فيجب استبداله لدى الشركة المُصنعة أو لدى مركز الخدمة الفنية أو من قِبَل شخص مؤهل مماثل من أجل تجنب المخاطر. يجب أن تتم جميع التوصيلات متضمنة استبدال سلك التغذية الكهربائية لدى مركز خدمة أريتي "Ariete" أو لدى الفنيين المفوضين من أريتي "Ariete" وذلك لتجنب أي مخاطر.
٢٧. في حالة استخدام مطولات كهربائية، يجب أن تكون ملائمة لقدرة الجهاز، حتى تتجنب أي أخطار قد تحدث للعامل وحتى تضمن سلامة المكان الذي يعمل به الجهاز. إن المطولات الكهربائية غير الملائمة قد تتسبب في أعطال أثناء تشغيل الجهاز.
٢٨. حتى لا تعرض سلامة الجهاز للخطر، استخدم قطع الغيار والملحقات الأصلية فقط، المعتمدة من جهة تصنيع الجهاز.
٢٩. تم تصنيع الجهاز لإستعمال منزلي فقط و لذا يجب عدم إستعماله في إطار صناعي أو تجاري.
٣٠. ١٩. هذا الجهاز يطابق التوجيهات الأوروبية EC/٩٥/٢٠٠٦ و EMC EC/١٠٨/٢٠٠٤، وكذلك يطابق القاعدة (EC) رقم ٢٠٠٤/١٩٣٥ الصادرة بتاريخ ٢٧/١٠/٢٠٠٤ الخاصة بالمواد المتلامسة مع الأطعمة.
٣١. أي تعديلات غير مرخصة من الشركة المصنعة يخضع لها الجهاز لها ان تشكل خطر على المستخدم و تبطل فاعلية الضمان.
٣٢. في حالة اردتم التخلص من الجهاز، ننصح اولاً بجعله غير قادر على العمل من خلال نزع السلك الكهربائي، ثانياً ننصح بفك الأجزاء التي لها ان تشكل خطر على الاطفال و الذين من الممكن ان يستعملوا الجهاز او احدى مكوناته للعب و اللهو.
٣٣. من الممكن ان تشكل مواد التغليف خطر على الاطفال اذا ما تم تركها بمتناولهم.
٣٤.  للتخلص من المنتج بطريقة صحيحة طبقاً للائحة الأوروبية EU/١٩/٢٠١٢، نرجو قراءة النشرة الخاصة المُلحقة بالمنتج.

قوموا بالاحتفاظ بهذه التعليمات

الخلاط، الذي يجمع بين الاحتراف و عملية الاستخدام، يصبح عنصر لا يمكن الاستغناء عنه في المطبخ:

- سهل الاستخدام، بفضل سدادة الغطاء حيث يسمح بإدخال الأطعمة أثناء التشغيل.
- مثالي لإعداد الأطعمة على الفور.
- مفيد للحصول على العصائر والكوكتيل بسرعة

وصف الجهاز (الشكل ١)

- A غطاء مع كوب للقياس
- B الغطاء
- C الفنجان
- D جسم الجهاز
- E مفتاح سرعة ونبضات
- F وعاء أداة الطحن (إن وجد)
- G أداة الطحن (إن وجدت)

تعليمات لاستخدام الخلاط

- اقطع الأطعمة مثل الفاكهة والخضروات والمكونات الأخرى إلى قطع صغيرة وضعها في الوعاء (C) بكمية لا تتجاوز الحد الأقصى المشار إليه على الوعاء ذاته.
- إذا لزم الأمر، أضف بعض القطع الصغيرة من مكعبات الثلج.
- ضع الغطاء (B) على الوعاء (C) مع الضغط عليه بشكل طفيف وتدويره في اتجاه عقارب الساعة حتى يستقر (الشكل ٢).
- أغلق الفتحة العلوية للغطاء (B) بإدخال السدادة الخاصة به (A) (شكل ٣).
- قم بتركيب الوعاء (C) الكامل على جسم الجهاز (D) مع تثبيته من خلال تدويره في عكس اتجاه عقارب الساعة (الشكل ٤).
- صل قابس سلك التغذية الكهربائية في مأخذ التيار الكهربائي.
- قم بتشغيل الجهاز بإدارة مقبض التشغيل (E) في اتجاه عقارب الساعة حتى تسمع صوت التعشيق الأول أو الثاني لتشغيل شفرات التقطيع.
- عند تدويره عكس اتجاه عقارب الساعة، سيتم تفعيل وظيفة النبضات.
- في حالة عدم بدء التشغيل، تأكد من أن الوعاء قد تم تركيبه بطريقة صحيحة. الجهاز مزود بأدوات تعوق عملية التشغيل عند عدم تركيب الوعاء أو عند تركيبه بطريقة خطأ.
- لإيقاف التشغيل لف مقبض التشغيل (E) على الوضع «٠».
- أثناء الاستخدام من الممكن إضافة أطعمة في الوعاء، برفع السدادة (A) ، بعد إطفاء الجهاز.
- من الممكن أن يكون لازماً إطفاء الجهاز مرات متعددة، بهدف إزالة بقايا الأطعمة من جدران الكوب. إذا حدث ذلك، أطفئ الجهاز و افصل كابل التغذية.
- انزع السدادة، الغطاء و بواسطة استخدام ملعقة مناسبة، أزل أية بقايا ممكنة داخل الكوب.

استخدام ملحق المطحنة (إن وجدت)

- ضع المكونات (توابل، بن) في وعاء (F) المطحنة.

المكونات	الكمية	الوقت
التوابل	٣٠ جرام	٣٥ ثانية
البن	٥٠ جرام	٤٠ ثانية

تنبيه:

أستخدم المكونات الجافة فقط.

- ثبت بعد ذلك أداة الطحن (G) على الوعاء (F) من خلال تدويرها في اتجاه عقارب الساعة (الشكل ٦).

- ضع المطحنة بعد تجميعها وإغلاقها بإحكام على جسم المحرك (D) مع تدويرها في اتجاه عقارب الساعة حتى تستقر تمامًا.

- أدخل القابس في مقبس التيار الكهربائي، وباستخدام مقبض التشغيل (A)، أختَر التشغيل بالنبضات على الوضع "P" لمدة ٢-٣ مرات للمطحنة الأولى. ثم أختَر "١" أو "٢" لتحديد سرعة التشغيل.

تنبيه:

جهاز الوعاء بالعناصر المراد خلطها وضعه على جسم المحرك قبل توصيل القابس بمقبس التيار الكهربائي.

لا تقم مطلقًا بإزالة الغطاء (B) أثناء الاستخدام.

قبل خلط السوائل الفاترة أزل دائمًا سدادة غطاء الخلاط (A). لا تضع أبدًا سوائل ساخنة في الخلاط.

تأكد من تثبيت الغطاء والملحقات بإحكام البدء في تشغيل الجهاز.

لا تشغل الجهاز لمدة تزيد عن ١ دقيقة متواصلة. الاستخدام المثالي هو التشغيل بنبضات قصيرة خلال بضع ثواني. أترك الجهاز ليبرد لمدة ٢ دقيقة على الأقل قبل استخدامه من جديد.

لا تقم بإزالة الطعام من جوانب وعاء الخلاط أثناء تشغيل الجهاز. أوقف تشغيل الجهاز أولاً ثم أفصل قابس التيار الكهربائي.

لتجنب حدوث الإصابات والأضرار للجهاز أبعاد دائمًا الأيدي وأواني الطهي عن الشفرات والأجزاء المتحركة.

لا تضع المياه أو أي سوائل أخرى في مطحنة التوابل أثناء التشغيل.

الشفرات حادة، تعامل معها بحرص.

فك الخلاط

- افصل القابس عن التيار الكهربائي وانتظر حتى يتوقف السكين تمامًا قبل إزالة الوعاء (C) من على قاعدة الجهاز.
- قم بإدارة الوعاء (C) ورفعها إلى فوق، فك الغطاء (B) والسدادة (A).
- اسكب المزيج في كوب.

التنظيف

- من الممنوع تماماً فك الجهاز أو محاولة التدخل بأية طريقة داخله. حافظ على الجهاز نظيفاً و منظماً بشكل جيد، كي تضمن جودة ممتازة في الأطعمة المجهزة و مدة أطول في عمر الجهاز نفسه.
- يمكن غسل وعاء الخلاط (C) و أداة الطحن (G) مع الوعاء الخاص بها (F) والغطاء (B) وسدادة الغطاء (A) أيضاً في غسالة الأواني في الرف العلوي.
- لتنظيف قاعدة المحرك استخدم قطعة قماش منددة قليلاً.
- لا تستخدم منتجات كاشطة.
- قم بتنظيف الشفرة بانتباه.

تنبيه:

لا تغمر أبداً جسم المنتج و القابس وسلك الكهرباء في الماء أو في أي سوائل أخرى. استخدم فقط قطعة من القماش المبلل لتنظيفهم.

حتى عندما لا يكون الجهاز في وضع التشغيل يجب فصله عن مصدر التيار الكهربائي قبل تركيب أو فك الأجزاء المفردة وقبل التنظيف.

توخي أقصى الحذر عند القيام بعملية تنظيف الشفرة حيث أنها حادة للغاية.

Cod. 6315102700 Rev. 0 del 03/03/2015



Ariete

De' Longhi Appliances Srl
Divisione Commerciale Ariete
Via San Quirico, 300
50013 Campi Bisenzio FI - Italy
E-Mail: info@ariete.net
Internet: www.ariete.net