

# COMPONENTES Y FUNCIONES

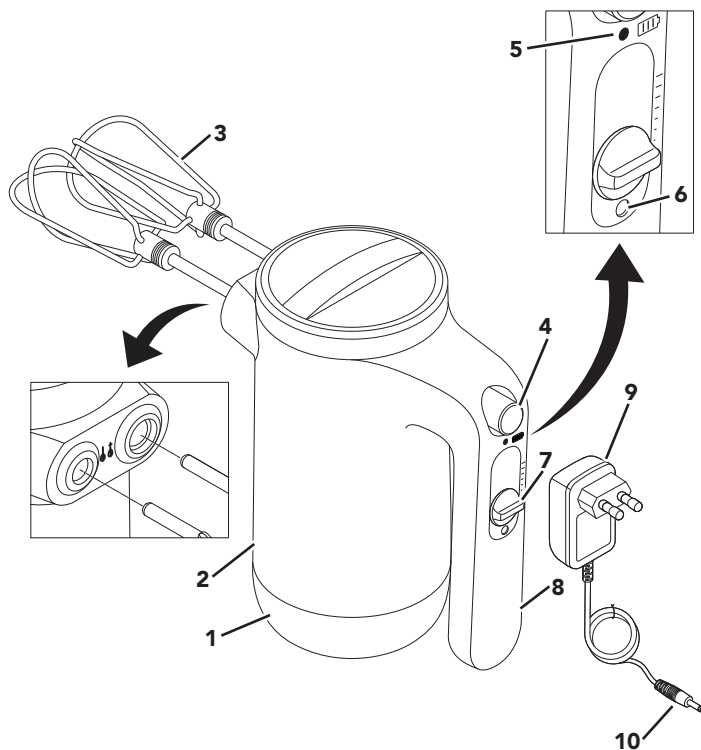

- |   |                                   |    |                                |
|---|-----------------------------------|----|--------------------------------|
| 1 | Base                              | 6  | Puerto de carga                |
| 2 | Cuerpo del motor                  | 7  | Regulador de velocidad         |
| 3 | Varillas                          | 8  | Mango                          |
| 4 | Botón de expulsión                | 9  | Adaptador de carga             |
| 5 | Indicador de estado de la batería | 10 | Clavija del adaptador de carga |

ESPAÑOL



## SEGURIDAD DEL PRODUCTO

### Su seguridad y la seguridad de los demás es muy importante.

En este manual y en el mismo aparato encontrará muchos mensajes de seguridad importantes. Lea y obedezca siempre todos los mensajes de seguridad.



Este es el símbolo de alerta de seguridad.

Este símbolo le avisa de los peligros potenciales que pueden matarle o herirle a usted y a los demás.

Todos los mensajes de seguridad irán acompañados del símbolo de alerta y la palabra “PELIGRO” o “ADVERTENCIA”. Estas palabras significan:

 **PELIGRO**

Puede fallecer o herirse de gravedad si no sigue las instrucciones de inmediato.

 **ADVERTENCIA**

Puede fallecer o herirse de gravedad si no sigue las instrucciones.

Todos los mensajes de seguridad le indicarán cuáles son los peligros potenciales, cómo reducir la probabilidad de lesiones y qué puede pasar si no sigue las instrucciones.

## MEDIDAS DE SEGURIDAD IMPORTANTES

**Cuando se utilizan aparatos eléctricos, se deben tomar en todo momento una serie de precauciones de seguridad básicas, entre las que se incluyen las siguientes:**

1. Lea todas las instrucciones. El uso indebido del aparato puede provocar lesiones personales.
2. Para evitar que se produzca una descarga eléctrica, no sumerja el cuerpo del motor, el adaptador de carga, el cable ni la toma de corriente de la batidora de varillas inalámbrica en agua u otros líquidos.
3. Unión Europea: los aparatos pueden ser utilizados por personas con capacidades físicas, sensoriales o mentales reducidas o con falta de experiencia y de conocimientos, siempre que estén supervisados o reciban instrucciones adecuadas sobre la utilización del aparato de forma segura y que entiendan los peligros que conlleva. No permita que los niños jueguen con el aparato.
4. Unión Europea: este aparato no debe ser utilizado por niños. Mantenga el aparato y su cable fuera del alcance de los niños. No deje que sea un niño el que realice la limpieza o el mantenimiento del dispositivo o, si lo es, que esté sin supervisión.
5. Este aparato no ha sido diseñado para su uso por personas (incluidos niños) con discapacidad física, sensorial o mental, o con falta de experiencia y de conocimientos, a menos que estén supervisados o reciban instrucciones adecuadas sobre la utilización del aparato por una persona responsable de su seguridad.
6. No deje nunca el aparato desatendido si lo utiliza cerca de niños o son ellos los que lo hacen.
7. Los niños deben estar supervisados para que no jueguen con el aparato.





## SEGURIDAD DEL PRODUCTO

8. Apague el aparato cuando no esté utilizándose antes de montar y desmontar las piezas y de su limpieza. Para desenchufar el cargador, agarre el enchufe y tire de la toma de corriente. No tire nunca del cable de alimentación.
9. No utilice un cable alargador. Enchufe el cargador directamente a una toma de corriente.
10. Si el cable de alimentación está dañado, deberá sustituirlo por un cable o conjunto especial que puede solicitar al fabricante o su agente de servicio.
11. **ADVERTENCIA:** Para recargar la batería, utilice únicamente la unidad de alimentación extraíble suministrada con el aparato. No intente utilizar este cargador con ningún otro producto. Del mismo modo, no intente cargar el aparato con ningún otro cargador.
12. El aparato contiene baterías que no se pueden sustituir.
13. No incinere este aparato aunque esté gravemente dañado. Las pilas pueden explotar en un incendio.
14. Evite el contacto con las piezas móviles. Mantenga alejados de las varillas y los accesorios las manos, el pelo, la ropa, así como espátulas o cualquier otro utensilio mientras está en funcionamiento, para reducir el riesgo de daños a las personas o a la batidora inalámbrica.
15. No utilice el aparato o el adaptador de carga si el cable o el enchufe están dañados, si el aparato no funciona correctamente o si se ha caído o presenta algún daño. Póngase en contacto con el fabricante en el número de teléfono de su servicio de atención al cliente para obtener información sobre la inspección, la reparación o el ajuste.
16. El uso de accesorios no recomendados o no vendidos por KitchenAid puede provocar incendios, descargas eléctricas o lesiones.
17. No utilice el aparato al aire libre.
18. No deje que el cable cuelgue de la mesa o la encimera.
19. No deje nunca el aparato sin supervisión durante su funcionamiento.
20. No permita que el cable entre en contacto con superficies calientes, incluida la estufa.
21. Retire las varillas o accesorios de la batidora inalámbrica antes de lavarla.
22. Consulte la sección "Cuidado y limpieza" para obtener instrucciones sobre la limpieza de las superficies que están en contacto con los alimentos.
23. Este aparato ha sido diseñado para aplicaciones domésticas y similares como, por ejemplo:
  - Zona de cocina en tiendas, oficinas y otros entornos laborales
  - Granjas
  - Por clientes de hoteles, moteles y entornos residenciales de otro tipo
  - Hostales en los que se ofrecen desayunos

## GUARDE ESTAS INSTRUCCIONES





# SEGURIDAD DEL PRODUCTO

## REQUISITOS ELÉCTRICOS

---

### **Adaptador de carga:**

**Entrada:** 220-240 V ~ 50-60 Hz

### **Batidora de varillas inalámbrica:**

**Voltaje:** 12 V

**NOTA:** Si el enchufe no encaja completamente en la toma de corriente, póngase en contacto con un electricista cualificado.

No modifique el enchufe de ninguna manera.

## ELIMINACIÓN DE PRODUCTOS QUE USAN BATERÍAS DE IONES DE LITIO

---

Deseche siempre los productos que usan baterías de acuerdo con las normativas federales, estatales y locales. Póngase en contacto con una empresa de reciclaje de su zona para obtener información sobre los puntos de reciclaje disponibles.

## TRATAMIENTO DE RESIDUOS DE EQUIPOS ELÉCTRICOS

---

### **Cómo desechar el producto**

Este aparato lleva el marcado CE de conformidad con la Directiva 2012/19/EU del Parlamento Europeo y del Consejo sobre residuos de aparatos eléctricos y electrónicos (RAEE).

- El reciclaje apropiado de este producto evita consecuencias negativas para el medioambiente y la salud.

El símbolo  en el producto o en la documentación indica que no puede ser tratado como residuo doméstico normal, sino que debe entregarse en el correspondiente punto de recogida de equipos eléctricos y electrónicos.

Para obtener información más detallada sobre el tratamiento, recuperación y reciclaje de este producto, póngase en contacto con el ayuntamiento, con el servicio de eliminación de residuos urbanos o el lugar donde lo adquirió.

## DECLARACIÓN DE CONFORMIDAD

---

Este aparato ha sido diseñado, fabricado y distribuido de conformidad con los requisitos de seguridad de las siguientes directivas de la CE: 2014/35/EU, 2014/30/EU, 2009/125/EC y 2011/65/EU (Directiva RoHS).





# INTRODUCCIÓN

## ANTES DE UTILIZARLA POR PRIMERA VEZ

1. Cargue la batería hasta que el indicador de estado de la batería se ilumine en verde fijo.
2. Limpie todas las piezas. (consulte la sección "Cuidado y limpieza").
3. Retire todos los materiales de embalaje, si los hubiera.

## ESTADO DE LA BATERÍA

Estado de la batería	% Estado de la batería	Carga completa*	Carga rápida**
Verde	Del 30 % al 100 %	200 galletas	1 tarta
Amarillo	Del 15 % al 30 % (considere cargarla)		
Rojo	Menos del 15 % (debe cargarse pronto)		

### \*Carga completa:

La batidora de varillas inalámbrica se carga completamente en 2 horas. El indicador de estado de la batería parpadea cuando se carga y cambia a verde fijo cuando termina de cargarse.

La batidora de varillas inalámbrica preparará aproximadamente 200 galletas, partiendo de 4 lotes de galletas con pepitas de chocolate, al seguir el mantenimiento de la batería recomendado.

### \*\*Carga rápida:

La batidora de varillas inalámbrica se carga rápidamente en 10 minutos. La batidora de varillas inalámbrica preparará un tarta con una sola carga rápida si se sigue el mantenimiento recomendado de la batería.

**Nota:** Asegúrese de cargar la batería cuando el indicador de estado de la batería esté en amarillo.

**Nota:** Se recomienda guardar la batidora de varillas inalámbrica a temperatura ambiente.

ESPAÑOL

## CÓMO CARGAR LA BATERÍA

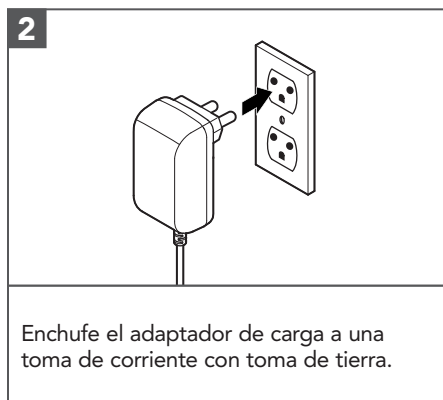
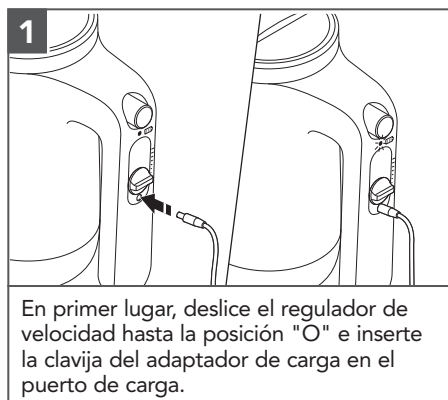



## CÓMO CARGAR LA BATERÍA

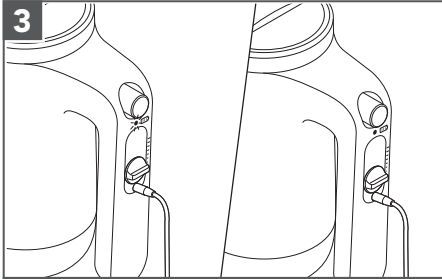

3  
El indicador de estado de la batería parpadea cuando esta se carga. La batería se cargará por completo en 2 horas, cuando el indicador de estado de la batería se ilumine en verde fijo.

## MONTAJE DEL PRODUCTO

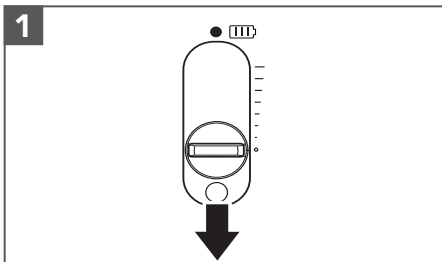

1  
**Importante:** Asegúrese de que el regulador de velocidad se encuentra en la posición "0" antes de colocar y quitar las varillas.

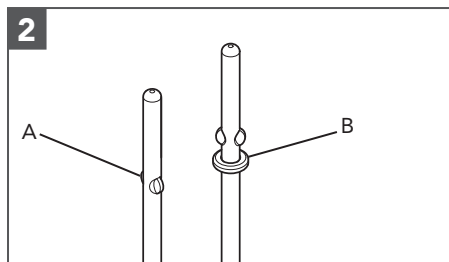

2  
Hay dos varillas. Una no tiene collar (A) y otra sí (B).

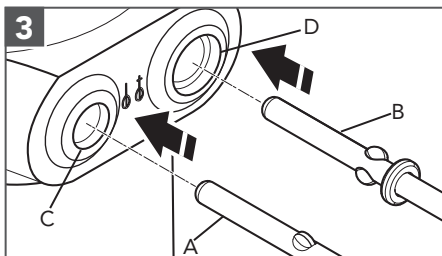

3  
Coloque las varillas sin collar (A) en la abertura más pequeña (C) y las varillas con collar (B) en la más grande (D). Alinéelas y haga un poco presión para que encajen en su sitio. Ambas varillas encajarán con un clic.





## USO DEL PRODUCTO

**NOTA:** Asegúrese de que la batidora de varillas inalámbrica está cargada antes de utilizarla. No utilizar durante más de 1 minuto seguido.

**1**

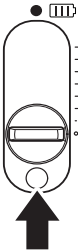

Empiece siempre a batir despacio y deslice el regulador de velocidad para aumentarla según lo requiera la receta.

**2**

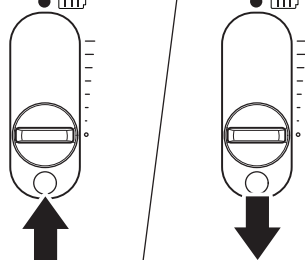

Para aumentar la velocidad, deslice el regulador de velocidad hacia delante (↑). Para reducir la velocidad, deslice el regulador de velocidad hacia atrás (↓).

**3**

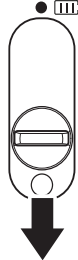

Cuando termine, deslice el regulador de velocidad hasta la posición "0".

## CUIDADO Y LIMPIEZA

**IMPORTANTE:** Asegúrese de que el regulador de velocidad está en la posición "0" antes de conectar o quitar las varillas.

**1**

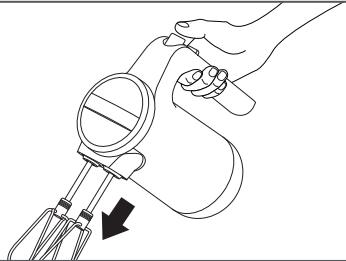

Pulse el botón de expulsión para quitar las varillas de la batidora inalámbrica.

**2**

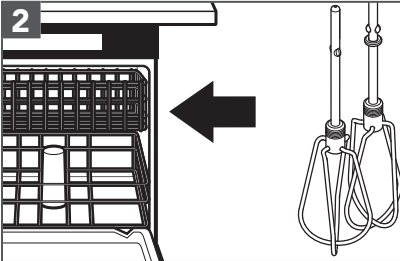

Quite siempre las varillas de la batidora inalámbrica antes de limpiarlas. Lávelas en el lavavajillas o a mano con agua tibia y jabón. Enjuáguelas y séquelas.

ESPAÑOL





## CUIDADO Y LIMPIEZA

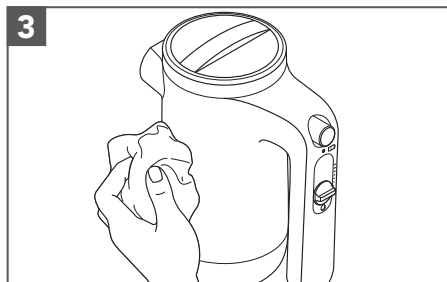

Limpie la batidora de varillas inalámbrica con un paño húmedo. Séquela con un paño suave.

**NOTA:** Para evitar que se produzcan daños en la batidora de varillas inalámbrica, no la sumerja en agua.

Para obtener información detallada sobre la batidora de varillas inalámbrica:

Visite [www.kitchenaid.eu](http://www.kitchenaid.eu) para obtener instrucciones adicionales con vídeos, recetas inspiradoras y consejos sobre cómo utilizar y limpiar su batidora de varillas inalámbrica.

## GUÍA DE SOLUCIÓN DE PROBLEMAS

Problema	Solución
Si la batidora de varillas inalámbrica no se enciende:	Compruebe si el producto está cargado. Cargue la batería cuando el indicador de estado de la batería esté en rojo o cuando la batería esté completamente descargada.
Si la batidora de varillas inalámbrica no se carga:	Si dispone de una caja de fusibles, asegúrese de que el circuito está cerrado.
Si el problema no puede corregirse:	Consulte las secciones "Condiciones de garantía de KitchenAid (en lo sucesivo, la "Garantía)". No devuelva la batidora de varillas inalámbrica a la tienda. Los minoristas no proporcionan servicio de asistencia.







# CONDICIONES DE GARANTÍA DE KICHENAID (EN LO SUCESIVO, LA "GARANTÍA")

KitchenAid Europa, Inc., Nijverheidslaan 3, Box 5, 1853 Strombeek-Bever, Bélgica  
(en lo sucesivo, el "**Garante**") otorga la Garantía al cliente final, el consumidor, de conformidad con las siguientes condiciones.

La Garantía se aplica junto a los derechos de garantía reglamentarios del consumidor final, sin que esto suponga límite alguno a los mismos ni afecte para nada al vendedor del producto. En resumen, según lo estipulado en Ley General para la Defensa de los Consumidores y Usuarios (2007) los productos deben cumplir lo que se ha estipulado en su descripción, ser adecuados para los fines estipulados y contar con un nivel de calidad satisfactorio. En caso de que el producto sea defectuoso, el consumidor tendrá el derecho legal durante dos años a que su producto sea reparado o sustituido o, llegado el caso, a disfrutar de un descuento con respecto al precio pagado o a "resolver" el contrato, en función de las circunstancias. No obstante, estos derechos están sujetos a ciertas limitaciones.

## 1) ÁMBITO DE APLICACIÓN Y CONDICIONES DE LA GARANTÍA

a) El Garante concede la Garantía para los productos mencionados en la sección 1.b) que el consumidor haya adquirido de un vendedor o a una empresa de KitchenAid-Group en alguno de los países del Espacio Económico Europeo, Moldavia, Montenegro, Rusia, Suiza o Turquía.

b) El periodo de garantía varía en función del producto adquirido, tal y como se indica a continuación:

### **5KHMB732 Dos años de Garante integral a partir de la fecha de compra.**

c) El periodo de garantía comienza en la fecha de compra, es decir, el día en que el consumidor adquirió el producto de un distribuidor o de una empresa de KitchenAid-Group.

d) La Garantía cubre la naturaleza no defectuosa del producto.

e) De conformidad con la presente Garantía y a su entera discreción, el Garante proporcionará al consumidor los siguientes servicios en caso de que el defecto se produzca en el periodo de garantía estipulado:

- Reparación del producto o de la pieza defectuosos

- Sustitución del producto o de la pieza defectuosos Si un producto ya no está disponible, el Garante podrá cambiar dicho producto por otro de igual o mayor valor.

f) Si el consumidor quisiera realizar alguna reclamación relacionada con la Garantía, deberá ponerse en contacto con el centro de servicio técnico de KitchenAid del país en cuestión en [www.kitchenaid.es](http://www.kitchenaid.es) (dirección de correo electrónico: [kitchenaid@riverint.com](mailto:kitchenaid@riverint.com); número de teléfono: **+34 93 201 37 77**) o directamente con el Garante en la dirección postal de KitchenAid Europa, Inc. Nijverheidslaan 3, Box 5, 1853 Strombeek-Bever, Bélgica.

g) El Garante asumirá los costes de reparación, incluidos los inherentes a las piezas de repuesto, además de los gastos de envío por la entrega de un producto o una pieza sin defectos. Asimismo, deberá asumir los gastos de envío por la devolución del producto o de la pieza defectuosos en caso de que el Garante o el centro de atención al cliente de KitchenAid del país en cuestión soliciten dicha devolución. Aun así, el consumidor asumirá los costes del embalaje adecuado para la devolución del producto o pieza defectuosos.

h) Para poder realizar una reclamación amparándose en la Garantía, el consumidor debe presentar el recibo o la factura de compra del producto.





# CONDICIONES DE GARANTÍA DE KICHENAID (EN LO SUCESIVO, LA "GARANTÍA")

## 2) LIMITACIONES DE GARANTÍA

a) La Garantía será únicamente válida para los productos utilizados con fines privados y no con fines profesionales ni comerciales.

b) La Garantía no es válida en caso de que el defecto sea debido al desgaste normal, al uso inadecuado o abusivo, al incumplimiento de las instrucciones de uso, al uso incorrecto del producto a una tensión eléctrica incorrecta, a la instalación o funcionamiento sin cumplir con las normativas eléctricas aplicables o tras el uso de fuerza (p. ej.: golpes).

c) La Garantía no es válida si el producto ha sido modificado o transformado en algún modo para su funcionamiento, por ejemplo, si se ha convertido un producto de 120 V a otro de 220-240 V.

d) La prestación de servicios de Garantía no amplía su duración estipulada ni supone el inicio de uno nuevo. El periodo de garantía de las piezas de repuesto instaladas es el mismo que el del producto en sí.

Tras el vencimiento del periodo de garantía o para aquellos productos para los que la garantía ya no es válida, los centros de atención al cliente de KitchenAid siguen estando a disposición de los consumidores para cualquier pregunta o información adicional. Tiene a su disposición información adicional en nuestro sitio web:

[www.kitchenaid.eu](http://www.kitchenaid.eu)

## REGISTRO DEL PRODUCTO

Registre su nuevo aparato KitchenAid ahora: <http://www.kitchenaid.eu/register>

©2020 Todos los derechos reservados.

