



Whisper

fan

User manual | Gebruikershandleiding | Mode d'emploi
Manual de instrucciones | Bedienungsanleitung

duux®

Thank you for choosing Duux.

We're so glad you decided to read the instructions to your new Duux fan! Many users casually dismiss instructions and seek to figure it out on their own. But studies show that people who read instructions will get up to speed more quickly and efficiently than those who poke around with trial and error.

At Duux we believe in the importance of a comfortable and healthy living environment. Enhancing your well-being by designing appealing, functional and effective products is the passion that drives us every day. With our range of innovative air treatment products we aim to provide you the best possible indoor air quality.

Meet the cooling fan that surprises you with a gentle breeze, a vigorous gust of wind and everything in between. The Duux Whisper has no less than 26 settings. In this way you can always find the perfect airflow environment. Thanks to the horizontal and vertical oscillation function, the Whisper provides a pleasant coolness throughout any room. Choose yourself, which mode you prefer: fixed speed, 'natural wind' or perhaps the night mode, by which you are lulled into sleep by the whispering breeze.

Read the manual carefully to get the most out of your Whisper fan.

Box contents

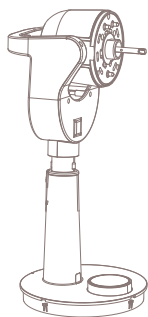

Motor

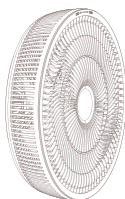

Grill with fan blades

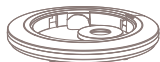

Fan base

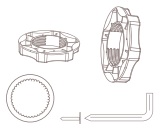

Set of screws

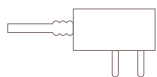

Power adapter



Remote control



User guide

Table of contents

1. Product overview
2. Installation and use
3. Maintenance
4. Functions
5. Technical specifications

4
5
8
9
12

1. Product overview

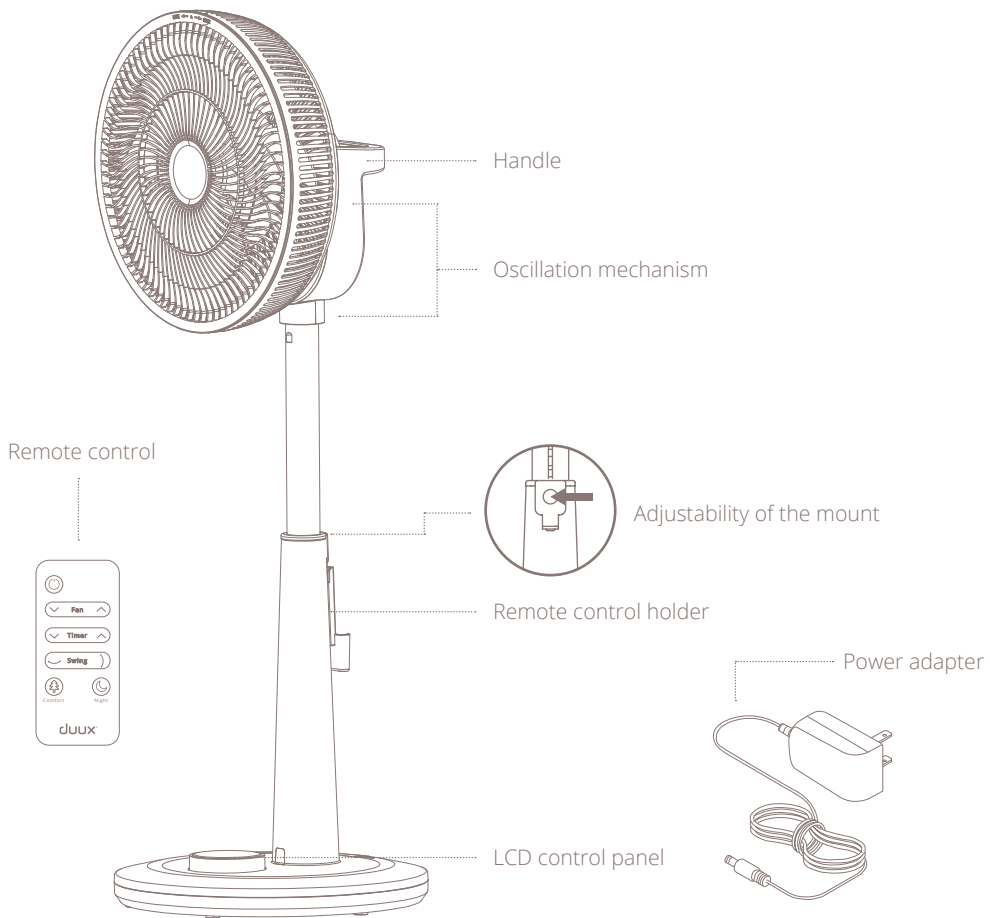

2. Installation and use

Read before installation:

- When using electrical appliances, basic precautions should always be followed to reduce the risk of fire, electric shock and injury.
- Before using the device, please carefully read the entire instruction manual.

⚠ General cautions

- For indoor use only. Do not use in commercial, industrial or outdoor environments.
- Do not use the device in the vicinity of flammable or explosive substances or fuels. Never use any paint, cleaning sprays, anti-insect sprays or similar near the unit; this could deform the plastic or cause electrical damage.
- Always turn off and unplug the power cord when not in use, servicing, cleaning or moving the device.
- Do not route the power cord or adaptor under rugs, carpets or furniture. This may damage the cord/adaptor or cause it to overheat creating a fire hazard.
- Do not route the power cord in or through doorways or areas where the cord may be damaged or create a tripping hazard.
- Only use the device in the upright position on a

flat level surface (even during transport) and at least 50cm from any objects.

- Never insert or allow fingers or objects to enter grill openings while the device is operating to prevent injury and/or damage to the device.
- Do not block, cover or obstruct the air inlet/outlet while the device is operating.
- Never use a single extension cord to operate more than one electrical device.
- Do not use the device near a window opening. Rain may create an electrical hazard.
- Do not use this device when it is damaged or not functioning properly.
- Do not operate the device with a damaged cord or plug.
- Do not mount the device on walls or ceiling.
- Do not operate the device when the housing is removed or damaged.
- Do not use the device in swimming pools, washrooms or similar wet areas.
- Do not use the device in a potentially explosive environment containing combustible liquids, gases or dusts.
- Ensure that there is at least 50cm between the sides of the device and any flammable, heating materials.
- Do not pull the unit along by the cord.
- If the supplied power cord is damaged it must

be replaced by an electrician or qualified person to avoid any hazard.

- The mains supply must conform to the specification shown on the rating label on the back of the device.
- Close doors and windows for optimal efficiency.
- Keep curtains or blinds closed during the sunniest hours of the day.
- Do not turn on the device if you have discovered damage to the appliance, cord or plug or if the device is malfunctioning or if there are signs of any other defect. Return the complete product to the point of purchase or to a certified electrician for inspection and/or repair. Always ask for original parts. The device (incl. cord and plug) may only be opened and/or repaired by properly authorized and qualified persons.
- Only a licensed professional is allowed to dismantle or modify the device.
- This device is to be used only for its prescribed purpose. Any other use is deemed to be a cause of misuse. The user/operator, not the manufacturer will be liable for any damage or injuries of any kind caused as a result of this.
- This appliance is not intended for use by persons (including children) with reduced physical, sensory or mental capabilities, or lack of experience and knowledge, unless they have been given supervision or instruction concerning use of the appliance by a person responsible for their safety.
- Children should be supervised to ensure that they do not play with the appliance.
- Ensure that the fan is switched off from the supply mains before removing the guard.

Installing the product

- 1 Place the mount on the base of the product, slightly turn counterclockwise to lock into the base and tighten with the locking ring on the bottom side.

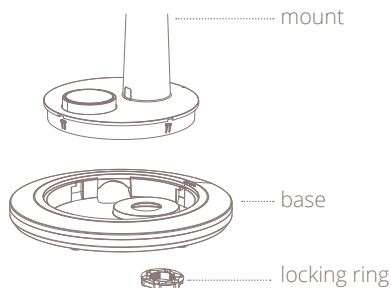

- 2 Place the rear grill over the motor and tighten with the locking ring.

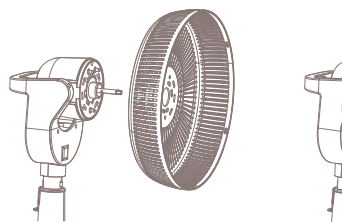

- 3 Attach the fan blades to the motor.

Note: make sure that the grooves in the fan blades are slid over the pins

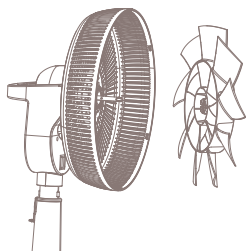

- 4 Use the plastic screw to secure the fan blades.

Note: turn the screw anticlockwise firmly to secure it.

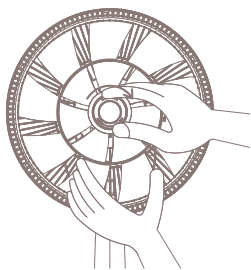

- 5 Fit the front grill and rotate it a little, clockwise, until the arrow on the grill lines up with the left-side marker.

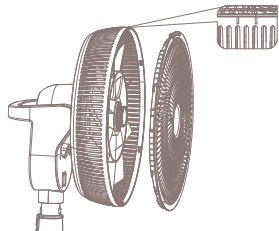

- 6 Fit the supplied screw to the underside of the grill and connect the two halves firmly together.

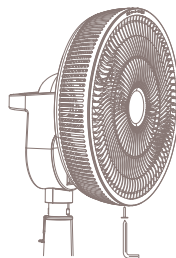

Installing the remote control

- 1 Remove the lid
- 2 Place the battery according to the instructions on the lid with the correct polarity
- 3 Close the lid

Note:

- Only use 1x CR2025 3V batteries
- Non-rechargeable batteries are not to be recharged
- Exhausted batteries are to be removed from the remote control and safely disposed of
- If the remote control is to be stored unused for a long period, the battery should be removed
- The supply terminals are not to be short-circuited.
- Only use detachable power adapter GM42-120300-x*A (*x stands for type of power plug). GM42-120300-3A (UK plug) GM42-120300-2A (EU Plug).

3. Maintenance

⚠ Important: Always unplug the device from the mains before cleaning. To maximize the efficiency of the device, clean regularly

Cleaning the body

Use a soft, damp cloth to wipe the body clean. Never use aggressive chemicals, gasoline, detergents, chemically treated cloths, or other cleansing solutions. These all could possibly hurt the casing material.

Cleaning the fan blades

Follow below instructions to clean the fan blades:

- 1 Remove the screw from the underside of the grill
- 2 Rotate the outside cover to unlock the grill and remove it
- 3 Disassemble the fan blades from the motor as shown in the picture.

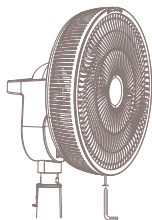

1

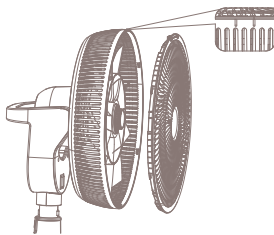

2

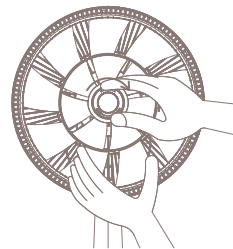

3

4. Functions

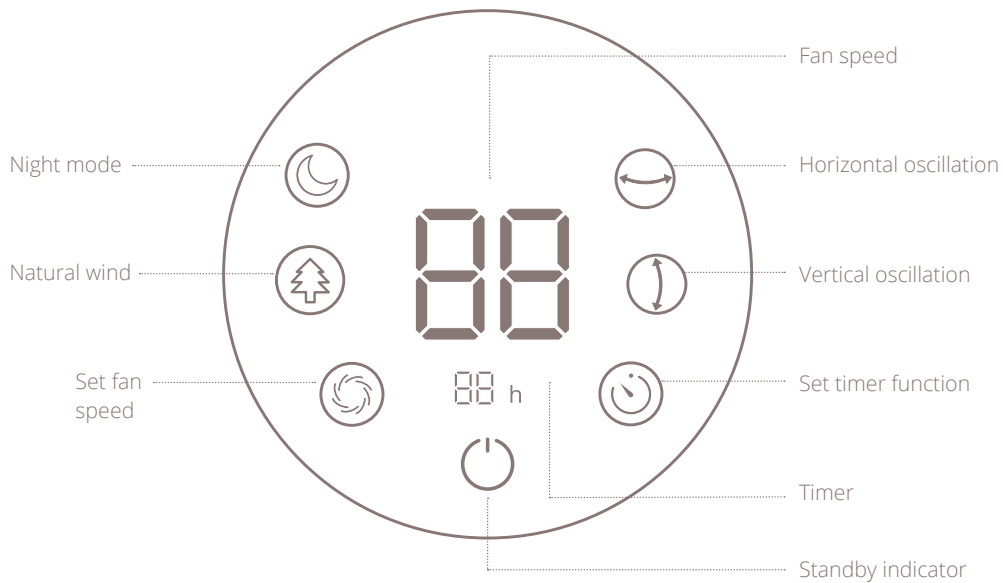

Instructions for use



Fan speed:

The Duux Whisper fan has 26 speed settings.



Horizontal oscillation: The fan swivels horizontally, 0 to 90 degrees, from left to right.



Vertical oscillation: The fan swivels vertically, 0-100 degrees, from top to bottom.



Timer:

The timer can be set to switch the fan off automatically. This can be set to between 0 and 12 hours from the time that the fan is first turned on.



Natural wind:

The fan rotates at different speeds to simulate natural wind conditions.



Night mode:

In night mode, the fan speed continues to operate at the set speed. After 10 seconds, the LCD screen will completely turn off while remaining to operate. To reactivate the LCD screen, simply press the control ring.

⚠ Tip: In night mode, you can adjust the ventilation speed directly adjust by pressing the control button twice.



Standby mode:

The fan is in standby mode, indicating it is powered but not operational.

Operating instructions

- 1 Remove the parts from the packaging and assemble the device according to the instructions in this manual.
- 2 Connect the power cable to the input terminal in the base of the product. Then insert the plug into the wall socket. The control ring will light up and show the standby indicator.
- 3 Press the control ring once, to turn the product on. The fan springs into life and will thereafter default to the most recent speed setting.
- 4 Use the stainless steel exterior of the control ring to switch between settings.
- 5 When a display icon is flashing, you can set and

adjust this setting by pressing the control ring. When the desired position is reached, press the control ring again to confirm the selection.

- 6 When setting the fan speed and timer function, the LCD display will continue to flash until the desired setting is selected. After this, press the control ring again to confirm the selection.
- 7 Once the function is set, the icon will stop blinking and will remain visible in the display, for as long as this function is set to on.
- 8 Press the control ring for a few seconds to switch off the appliance.

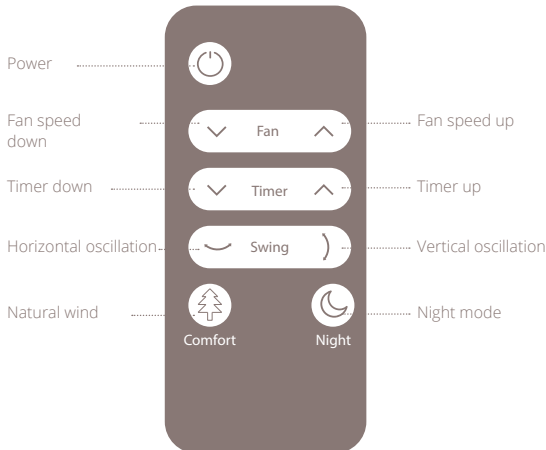

Note: When using the remote, be sure to point it directly at the remote sensor on the device and remove any obstacles that may be in the path between the remote and the device.

Note: To replace or remove the battery, push the tab lock on the bottom edge of the remote to the left and hold it. While holding the tab to the left, pull the tray out of the remote. Remove/replace the battery and make sure to place the new battery with the + symbol pointing towards you. Place the tray back in the remote.

5. Technical specifications

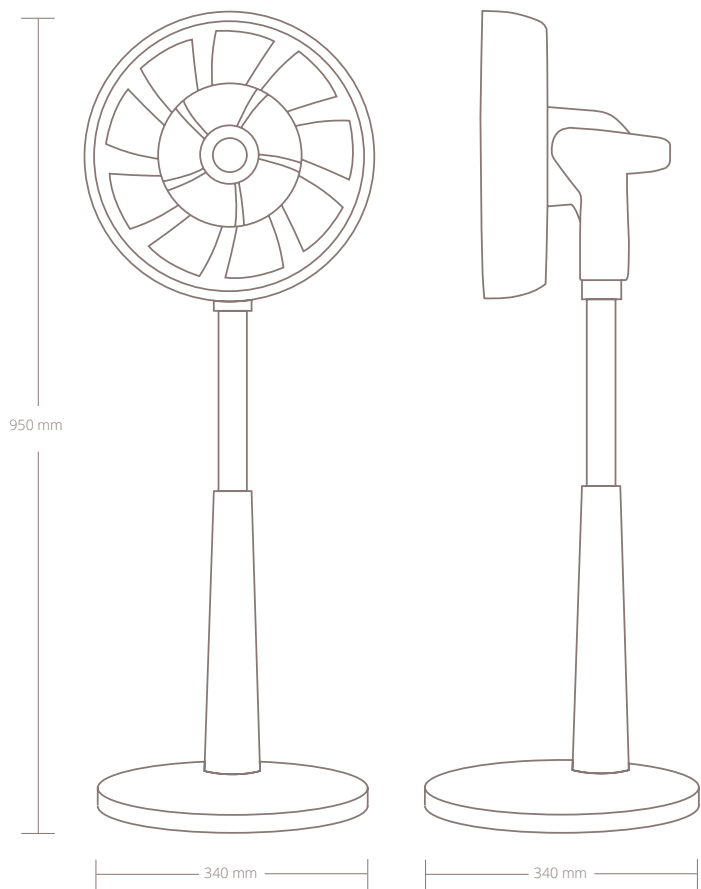

Weight:
4.3 kg



Noise level:
13-50dBa



Airflow:
710 CBM/hr



Power consumption:
26W
220 - 240V
50/60 Hz



Fan speed:
26 speeds



Adjustable height:
73-95 cm



Display:
Digital LCD
display



Main material types:
ABS, PP



Model no.
DXCF03/09

Disposal

The European directive 2012 / 19 / CE on Waste Electrical and Electronic Equipment (WEEE), requires that old household electrical appliances must not be disposed in the normal unsorted municipal waste stream. Old appliances must be collected separately in order to optimize the recovery and recycling of the materials they contain and reduce the impact on human health and the environment. The crossed out “wheelLCD bin” symbol on the product reminds you of your obligation, that when you dispose of the appliance it must be separately collected. Consumers should contact their local authority or retailer for information concerning the correct disposal of their old appliance.



Simplified EU declaration of conformity

The full text of the EU Declaration of Conformity is available at the following internet address: www.duux.com/doc

Bedankt dat je voor Duux hebt gekozen

We zijn blij dat je hebt besloten om de handleiding van je nieuwe Duux ventilator te lezen! Veel gebruikers slaan de instructies over en gaan direct met het apparaat aan de slag. Echter verschillende studies tonen aan dat mensen die eerst de gebruikershandleiding lezen, sneller en efficiënter van start kunnen dan mensen die zomaar wat proberen.

Bij Duux geloven we in een comfortabele en gezonde leefomgeving voor iedereen. Het verbeteren van het binnenklimaat met aantrekkelijke, functionele en effectieve producten is onze dagelijkse passie. Met onze reeks van innovatieve luchtbehandelingsproducten streven we er naar om jou van de best mogelijke luchtkwaliteit te voorzien.

Ontmoet de ventilator die je verrast met een zacht briesje, een stevige windvlaag en alles daartussenin. De Duux Whisper kent maar liefst 26 standen. Zo vind je altijd de perfecte luchtstroomsterkte. Dankzij de horizontaal- en verticaal-oscillerende functie geeft de Whisper overal in de ruimte een aangename koelte. Kies zelf welke stand jij het prettigst vindt: één snelheid, 'natural wind' of bijvoorbeeld de nachtmodus waarbij je in slaap wordt gesust door het suizen van de wind. Lees de handleiding goed door om het meeste uit je Whisper ventilator te halen.

Doosinhoud

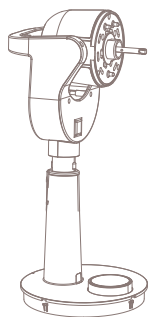

Motor



Rooster met ventilatorbladen

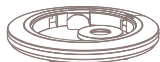

Ventilator voet

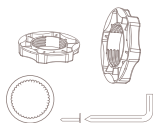

Schroevenset

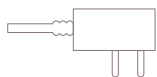

Stroomadapter



Afstandsbediening



Gebruikershandleiding

Inhoudsopgave

1. Productoverzicht **18**
2. Installatie **19**
3. Onderhoud **22**
4. Functies **23**
5. Technische specificaties **26**

1. Productoverzicht

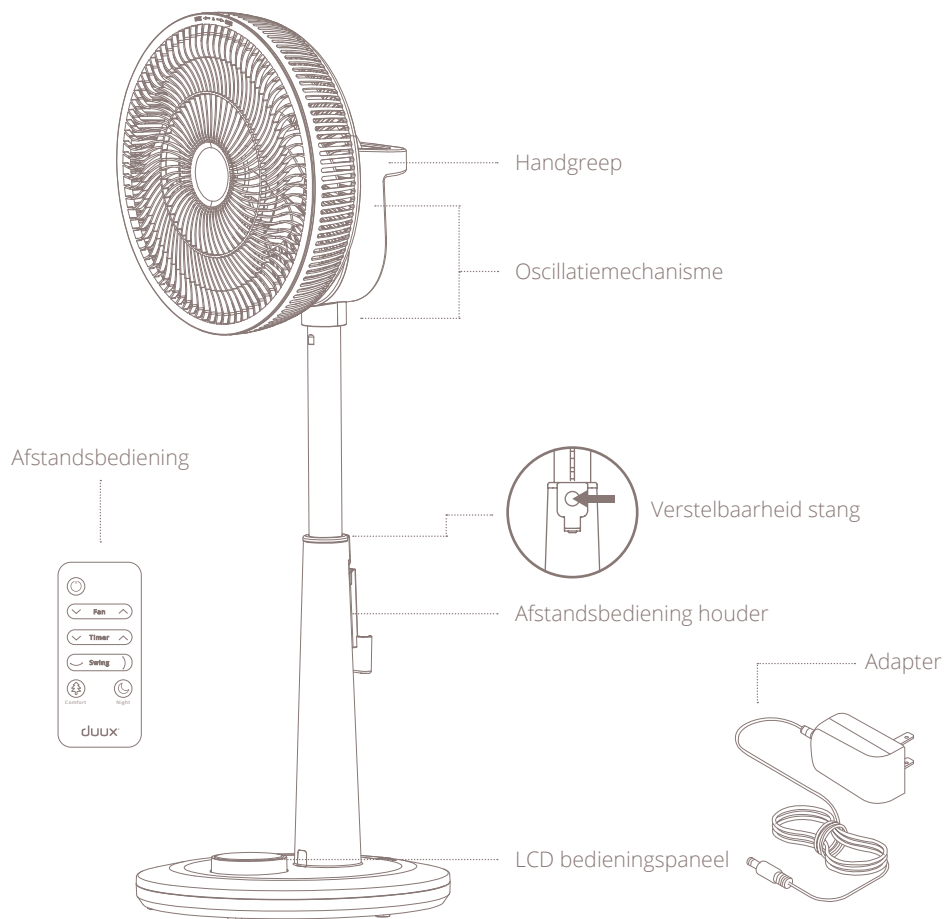

2. Installatie en gebruik

Lezen vóór installatie:

- Neem bij het gebruik van elektrische apparaten altijd algemene voorzorgsmaatregelen in acht om het risico van brand, elektrische schok en letsel te beperken.
- Lees eerst de hele handleiding aandachtig door voordat u het apparaat gaat gebruiken.

⚠ Algemene waarschuwingen

- Uitsluitend binnenshuis gebruiken. Niet gebruiken in commerciële, industriële en buitenomgevingen.
- Gebruik het apparaat niet in de buurt van ontvlambare of explosieve (brand)stoffen. Gebruik geen verf, reinigingssprays, anti-insectsprays of soortgelijke middelen vlak bij het apparaat; dit kan het plastic vervormen of elektrische schade veroorzaken.
- Schakel het apparaat uit en trek de stekker uit het stopcontact wanneer u het niet gebruikt en bij onderhoud, reiniging of verplaatsing.
- Zorg ervoor dat het netsnoer of de adapter niet onder vloerbedekking, tapijt of meubilair wordt geleid. Dit kan het snoer/de adapter beschadigen of oververhitting veroorzaken, waardoor brandgevaar ontstaat.
- Leid het netsnoer niet in of door deuropeningen of plekken waar het beschadigd kan worden of

struikelgevaar oplevert.

- Zet het apparaat altijd rechtop op een vlak oppervlak (zelfs tijdens transport) en op ten minste 50 cm afstand van eventuele voorwerpen.
- Steek nooit vingers of voorwerpen in de roosteropeningen terwijl het apparaat in gebruik is om letsel en/of schade aan het apparaat te voorkomen.
- Zorg ervoor dat de luchtinlaat/-uitlaat niet wordt geblokkeerd of afgedekt terwijl het apparaat in gebruik is.
- Gebruik nooit één verlengkabel voor meer dan één elektrisch apparaat.
- Gebruik het apparaat niet vlak bij een raamopening. Regen kan resulteren in een elektrisch gevaar.
- Gebruik dit apparaat niet als het beschadigd is of niet correct functioneert.
- Gebruik het apparaat niet als het netsnoer of de stekker beschadigd is.
- Monteer het apparaat niet op wanden of het plafond.
- Gebruik het apparaat niet als de behuizing verwijderd of beschadigd is.
- Gebruik het apparaat niet in zwemgelegenheden, wasruimtes of soortgelijke vochtige omgevingen.
- Gebruik het apparaat niet in explosiegevaarlijke omgevingen met ontvlambare vloeistoffen, gassen of stof.

- Zorg ervoor dat de afstand tussen de zijanten van het apparaat en eventuele ontvlambare verwarmingsbrandstoffen ten minste 50 cm bedraagt.
- Houd kinderen en huisdieren nauwlettend in de gaten terwijl het apparaat in gebruik is.
- Zorg ervoor dat kinderen niet met het apparaat spelen.
- Trek het apparaat niet voort via het netsnoer.
- Indien het meegeleverde netsnoer beschadigd is, moet dit door een elektricien of gekwalificeerd persoon worden vervangen om gevaarlijke situaties te voorkomen.
- De voedingsspanning dient overeen te komen met de specificatie op het typeplaatje aan de achterzijde van het apparaat.
- Sluit deuren en ramen voor optimale efficiëntie.
- Houd gordijnen of jaloezieën dicht op de zonnigste uren van de dag.
- Schakel het apparaat niet in als u merkt dat het apparaat, het netsnoer of de stekker beschadigd is of als het apparaat niet correct werkt of een ander defect vertoont. Breng het complete apparaat naar het verkooppunt of naar een gecertificeerde elektricien voor inspectie en/of reparatie. Vraag altijd om originele onderdelen. Het apparaat (incl. netsnoer en stekker) mag uitsluitend worden geopend en/of gerepareerd door daartoe bevoegde en gekwalificeerde personen.
- Alleen erkende professionals mogen het apparaat demonteren of aanpassen.
- Dit apparaat mag uitsluitend voor het bestemde doel worden gebruikt. Enig ander gebruik wordt gezien als oneigenlijk gebruik. De gebruiker/bediener en niet de fabrikant is aansprakelijk voor eventuele schade of letsel als gevolg hiervan.
- Dit apparaat is niet bedoeld voor gebruik door personen (inclusief kinderen) met verminderde fysieke, sensorische of mentale vermogens of met een gebrek aan ervaring en kennis, tenzij zij onder toezicht staan of instructies hebben gekregen betreffende het gebruik van het apparaat van een persoon die verantwoordelijk is voor hun veiligheid.
- Kinderen moeten onder toezicht staan om ervoor te zorgen dat zij niet met het apparaat spelen.
- Zorg ervoor dat de ventilator is uitgeschakeld en de stekker uit het stopcontact is voordat u de afscherming verwijdert.

De installatie van het product

- 1 Plaats de houder op de standaard van het product, draai lichtjes linksom om hem vast te zetten in de standaard en draai hem vast met de borging aan de onderzijde.

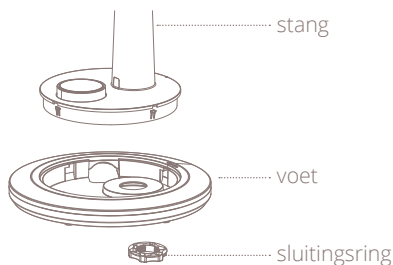

- 2 Plaats de achterzijde van de grill over de motoraandrijving.

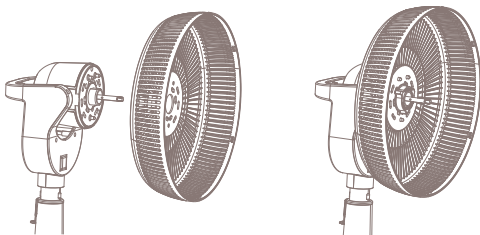

- 3 Plaats de ventilatorbladen over de motoraandrijving.

⚠ Opmerking: Zorg dat de groeven in de ventilatorbladen over de pennen worden geschoven.

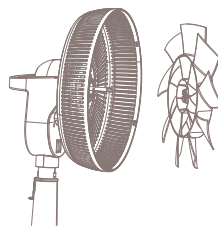

- 4 Gebruik de plastic schroef om de ventilatorbladen vast te zetten.

⚠ Let op: Draai de schroef stevig Linkswaards om vast te draaien.

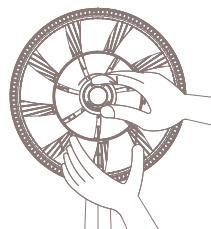

- 5 Plaats de voorzijde van de grill en draai de grill kort rechtswaard zodat het pijltje gelijk staat aan het linker streepje.

- 6 Draai de meegeleverde schroef aan de onderzijde van de grill stevig vast om de twee helften met elkaar te verbinden.

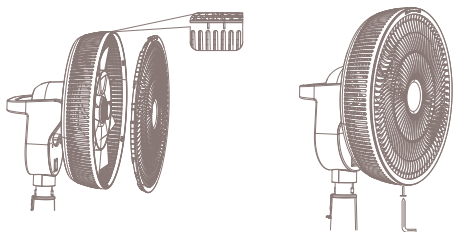

Installatie van de afstandsbediening

- 1 Verwijder het deksel.
- 2 Plaats de batterij volgens de instructies op het deksel met de juiste polariteit.
- 3 Sluit het deksel.

⚠ Opmerking:

- Gebruik slechts één CR2025 3V-batterij
- Niet-oplaadbare batterijen dienen niet te worden opgeladen
- Lege batterijen dienen uit de afstandsbediening te worden gehaald en op een veilige manier te worden afgevoerd
- Indien de afstandsbediening voor langere tijd ongebruikt wordt opgeborgen, dient de batterij te worden verwijderd
- Er mag geen kortsluiting aan de aansluitblokken worden veroorzaakt
- Gebruik alleen de afneembare stroomadapter GM42-120300-x*A (*x staat voor het type stroomstekker;
- GM42-120300-3A (UK-stekker) GM42-120300-2A (EU-stekker)

3. Onderhoud

⚠ Belangrijk: Trek altijd de stekker uit het stopcontact voordat u het apparaat schoonmaakt. Maak het apparaat regelmatig schoon voor maximale efficiëntie.

De behuizing schoonmaken

Gebruik een zachte, vochtige doek om de behuizing schoon te vegen.

Gebruik nooit agressieve chemicaliën, benzine, reinigingsmiddelen, chemisch behandelde doeken of andere reinigingsoplossingen. Deze kunnen het behuizingsmateriaal beschadigen.

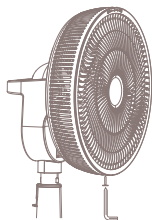

1

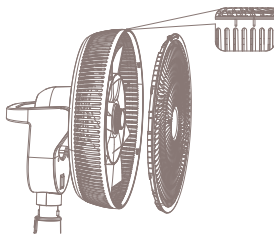

2

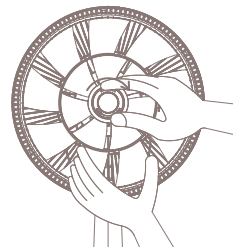

3

De ventilatorbladen schoonmaken

Volg de onderstaande instructies om de ventilatorbladen schoon te maken:

- 1 Verwijder de schroef uit de onderzijde van de grill.
- 2 Draai de behuizing om het rooster te ontgrendelen en verwijder dit.
- 3 Demonteer de ventilatorbladen van de motor zoals afgebeeld.

4. Functies

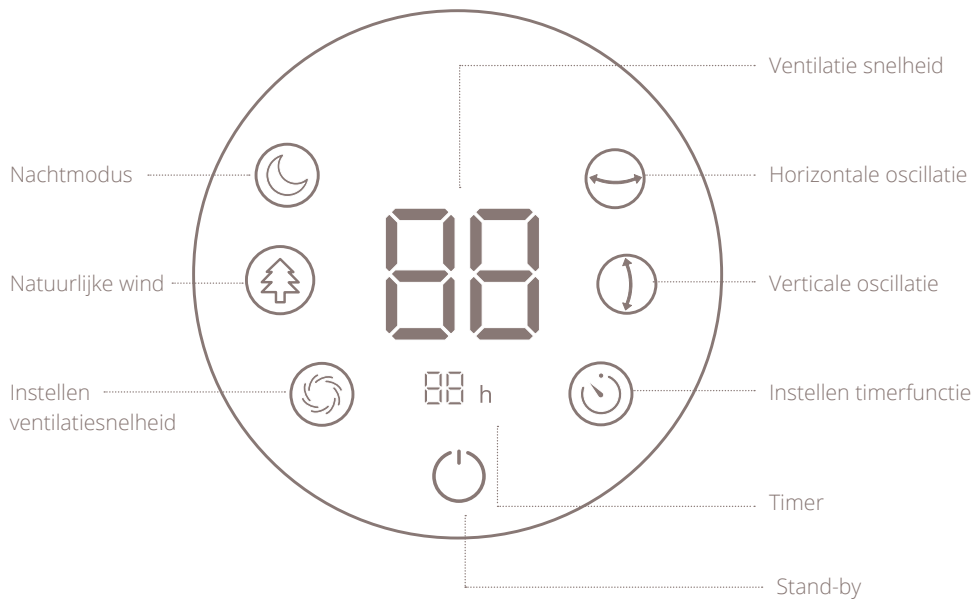

Uitleg functionaliteiten

 **Ventilatiesnelheid:** De Duux Whisper ventilator heeft 26 ventilatiesnelheden. Wanneer het LCD display '00' weergeeft staat het apparaat uit.

 **Horizontale oscillatie:** De ventilator draait tussen 0-90 graden horizontaal van links naar rechts.

 **Verticale oscillatie:** De ventilator draait tussen 0-100 graden verticaal van boven naar beneden.

 **Timer:** Stel zelf in wanneer de ventilator automatisch uitschakelt. Dit kan tussen de 0 en 12 uur zijn.

 **Natuurlijke wind:** De ventilator draait met verschillende snelheden om een natuurlijke wind na te bootsen.

 **Nachtmodus:** In de nachtstand blijft de ventilatorsnelheid op het ingestelde toerental draaien. Na 10 seconden gaat het LCD-schermlCDig uit, maar blijft wel te bedienen. Om het LCD-schermlCDig weer te activeren, drukt u simpelweg op de bedieningsknop.

 **Tip:** In de nachtstand kunt u de ventilatiesnelheid direct aanpassen door twee keer op de bedieningsknop te drukken.

 **Standby mode:** De ventilator staat in de stand-by-modus, wat betekent dat hij wel stroom krijgt maar niet in werking is.

Bedieningsinstructies LCD display

- 1 Haal de onderdelen uit de verpakking en assembleer het apparaat volgens de instructies in deze handleiding.
- 2 Verbind de stroomkabel met de ingang in de voet het product. Plaats daarna de stekker in het stopcontact. Het LCD display licht op en geeft het pictogram stand-by weer.
- 3 Druk eenmalig op de bedieningsring om het product aan te zetten. De ventilator springt aan het onthoud de laatst gebruikte ventilatiesnelheid.
- 4 Gebruik de RVS buitenkant van de bedieningsring om tussen functionaliteiten te schakelen.
- 5 Wanneer een icon knippert kunt u deze functionaliteit aanpassen en instellen door op de bedieningsring te drukken. Wanneer de gewenste stand bereikt is drukt u nogmaals op de bedieningsring om de keuze te bevestigen.
- 6 Bij het instellen van de ventilatiesnelheid en timerfunctie blijft het LCD display knipperen totdat de gewenste instelling is gekozen. Hierna drukt u nogmaals op de bedieningsring om de keuze te bevestigen.
- 7 Wanneer de functie ingesteld is stopt het icon met knipperen en blijft zichtbaar zolang deze functie aanstaat.
- 8 Druk de bedieningsring enkele seconden in om het apparaat uit te schakelen.

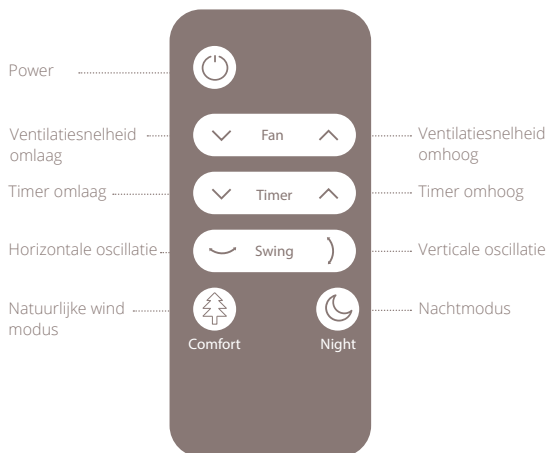

⚠ Opmerking: wanneer u de afstandsbediening gebruikt, moet u deze rechtstreeks op de afstandsbedieningssensor op het apparaat richten en eventuele obstakels verwijderen die zich tussen de afstandsbediening en het apparaat kunnen bevinden.

⚠ Opmerking: om de batterij te vervangen of te verwijderen, duwt u het lipje aan de onderkant van de afstandsbediening naar links en houdt u het vast. Terwijl u het naar links geschoven lipje vasthoudt, trekt u de lade uit de afstandsbediening. Verwijder/vervang de batterij en zorg ervoor dat u de nieuwe batterij plaatst met het +-symbool naar u toe gericht. Plaats de lade terug in de afstandsbediening.

5. Technical specifications

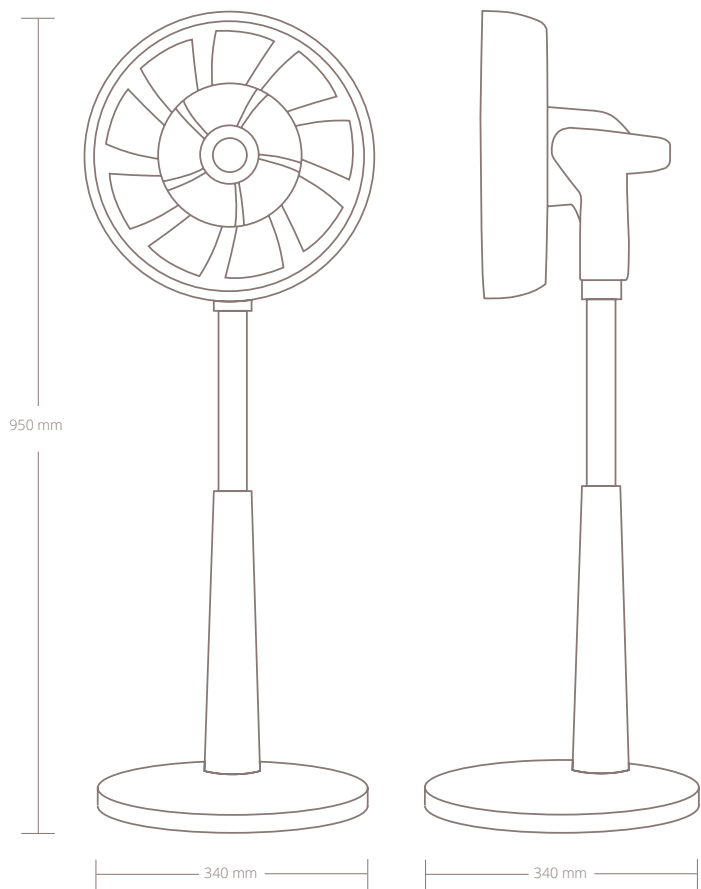

Gewicht:
4.3 kg



Geluidsniveau:
13-50dBa



Luchtstroom:
710 CBM/hr



Stroomverbruik:
26W
220 - 240V
50/60 Hz



Ventilatiesnelheid:
26 standen



Verstelbare hoogte:
73-95 cm



Display:
Digital LCD
display



Hoofdmaterialen:
ABS, PP



Model no.
DXCF03/09

Verwijdering

De Europese richtlijn 2012 / 19 / EG inzake Afval van Elektrische en Elektronische Apparatuur (AEEA), vereist dat oude elektrische huishoudapparaten niet in de normale gemeentelijke ongesorteerde afvalstroom mogen worden weggegooid. Oude apparaten moeten apart worden ingezameld om recycling en hergebruik van de materialen daarin te optimaliseren en de gevolgen op het milieu en de volksgezondheid te verminderen. Het symbool met de doorgekruiste "vuilnisbak op wieltjes" op het product, herinnert u aan uw verplichting, dat het toestel bij verwijdering gescheiden ingezameld moet worden. Consumenten moeten contact opnemen met hun lokale autoriteit of verkoper voor informatie betreffende de juiste verwijdering van hun oude toestel.



Vereenvoudigde EU-conformiteitsverklaring

De volledige tekst van de EU-conformiteitsverklaring is beschikbaar op de volgende website: www.duux.com/doc

Merci pour avoir choisi un article Duux.

Nous sommes très content que vous consultez les instructions de votre nouvel ventilateur Duux! Beaucoup d'utilisateurs jettent les instructions et cherchent à comprendre le produit seul. Des études montrent que ceux qui lisent les instructions utilisent l'article plus vite et plus efficace que ceux qui le font sur base d'essais et erreurs.

Nous, chez Duux, nous croyons fortement à l'importance d'un environnement de vie confortable et saine. Améliorer votre bien-être par des articles avec un design attractif, fonctionnels et effectifs; c'est notre passion qui nous pousse tous les jours. Avec notre gamme de produits innovatrices de traitement d'air notre objectif est de vous donner la meilleure qualité d'air possible.

Découvrez le ventilateur qui vous surprendra, soit avec une brise légère, soit avec une forte rafale de vent ou toutes les variations possibles entre les deux. Le Duux Whisper compte pas moins de 26 positions. Cela vous permettra donc de toujours trouver l'intensité parfaite de débit d'air. Grâce à sa fonction d'oscillation horizontale et verticale, le Whisper diffuse une agréable fraîcheur dans toute la pièce. Choisissez la position que vous préférez : une vitesse, « vent naturel » ou, par exemple, le mode nuit où vous êtes bercé par la brise.

Veuillez lire attentivement le manuel pour tirer le meilleur parti de votre ventilateur Whisper.

Contenu de la boîte

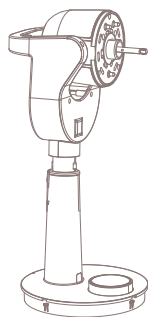

Moteur

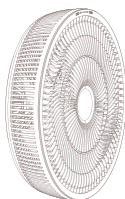

Grille avec pales du ventilateur



Pied du ventilateur

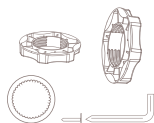

Jeu de vis

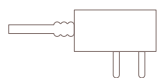

Adaptateur secteur



Télécommande



Manuel d'utilisation

Table des matières

1. Aperçu du produit **30**
2. Installation **31**
3. Maintenance **34**
4. Fonctions **35**
5. Spécifications techniques **38**

1. Aperçu du produit

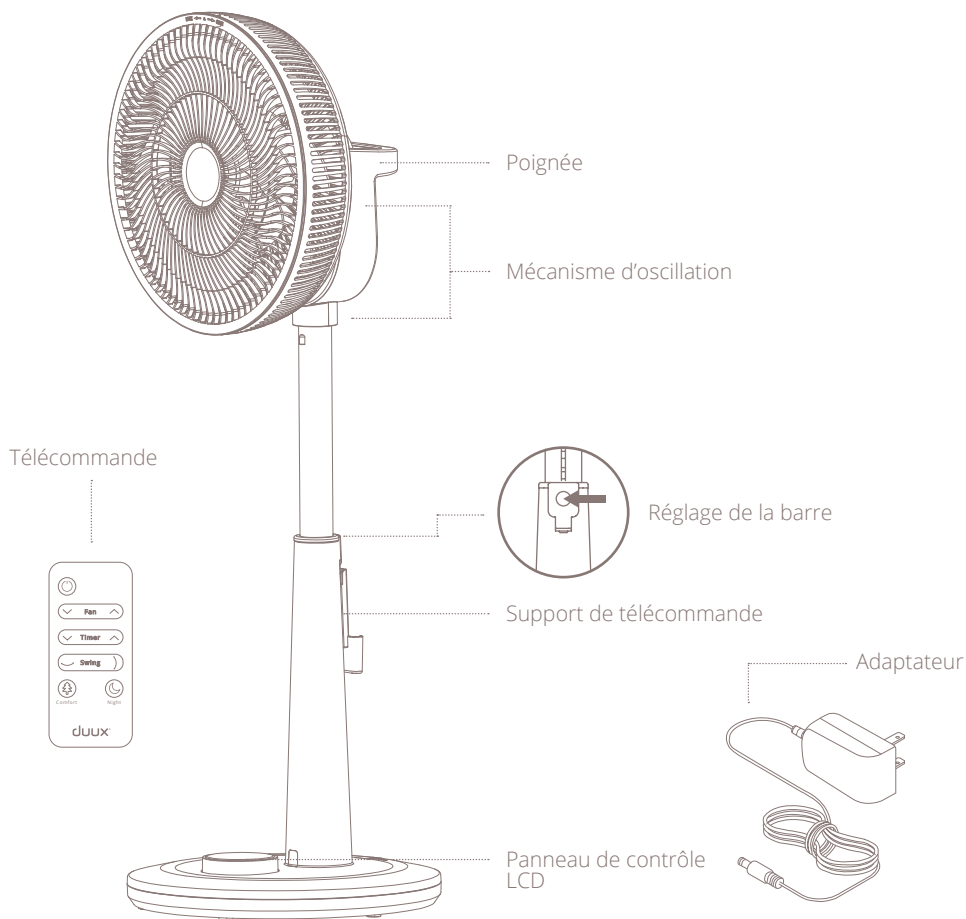

2. Installation et utilisation

Lire avant l'installation:

- Lors de l'utilisation d'un appareil électrique, des précautions élémentaires doivent toujours être suivies afin de réduire les risques d'incendie, d'électrocution et de blessures corporelles.
- Avant d'utiliser l'appareil, veuillez lire attentivement le mode d'emploi complet.

△ Mises en garde générales

- Pour usage intérieur uniquement. N'utilisez pas dans des environnements commerciaux, industriels ou extérieurs.
- N'utilisez pas l'appareil à proximité de substances inflammables ou explosives ou de combustibles. N'utilisez jamais de peinture, de pulvérisateurs de nettoyage, de pulvérisateurs anti-insectes ou similaires à proximité de l'appareil ; cela pourrait déformer le plastique ou causer des dommages électriques.
- Toujours éteindre et débrancher le cordon d'alimentation lorsqu'il n'est pas utilisé, pendant l'entretien, le nettoyage ou le déplacement de l'appareil.
- Ne pas acheminer le cordon d'alimentation ou l'adaptateur sous des tapis, des moquettes ou des meubles. Cela peut endommager le cordon/ adaptateur ou le faire surchauffer créant un

risque d'incendie.

- Ne faites pas passer le cordon d'alimentation dans ou à travers des portes ou des zones où il pourrait être endommagé ou créer un risque de trébuchement.
- Utilisez l'appareil uniquement en position verticale sur une surface plane (même pendant le transport) et à au moins 50 cm de tout objet.
- Ne jamais insérer ou laisser des doigts ou des objets entrer dans les ouvertures de grille pendant que l'appareil fonctionne pour empêcher des blessures ou des dommages à l'appareil.
- Ne bloquez pas, ne couvrez pas ou n'obstruez pas l'entrée/la sortie d'air pendant que l'appareil fonctionne.
- N'utilisez jamais un seul cordon d'extension pour faire fonctionner plus d'un appareil électrique.
- N'utilisez pas l'appareil près d'une ouverture de fenêtre. La pluie peut créer un danger électrique.
- N'utilisez pas cet appareil s'il est endommagé ou ne fonctionne pas correctement.
- N'utilisez pas l'appareil avec un cordon ou une fiche endommagée.
- Ne montez pas l'appareil sur un mur ou au plafond.
- N'utilisez jamais l'appareil lorsque le boîtier est retiré ou endommagé.
- N'utilisez pas l'appareil dans des piscines, des

salles de bain ou autres endroits humides similaires.

- N'utilisez pas l'appareil dans un environnement potentiellement explosif contenant des liquides, des gaz ou des poussières combustibles.
- Assurez-vous qu'il y a au moins 50 cm entre les côtés de l'appareil et tout matériau chauffant inflammable.
- Surveillez étroitement les enfants et les animaux domestiques lorsque l'appareil est utilisé.
- Ne laissez pas les enfants jouer avec l'appareil.
- Ne tirez pas l'appareil par le cordon.
- Si le cordon d'alimentation fourni est endommagé, il doit être remplacé par un électricien ou une personne qualifiée pour éviter tout danger.
- L'alimentation secteur doit être conforme aux spécifications indiquées sur la plaque signalétique à l'arrière de l'appareil.
- Fermez les portes et fenêtres pour une efficacité optimale.
- Gardez les rideaux ou les stores fermés pendant les heures les plus ensoleillées de la journée.
- N'allumez pas l'appareil si vous constatez des dommages à l'appareil, au cordon ou à la fiche, si l'appareil ne fonctionne pas correctement ou s'il présente d'autres défauts. Retournez le produit complet au point de vente ou à un électricien certifié pour inspection ou réparation. Demandez toujours des pièces d'origine. L'appareil (y compris le cordon et la fiche) doit être ouvert ou réparé uniquement par des personnes autorisées et qualifiées.
- Seul un professionnel agréé est autorisé à démonter ou à modifier l'appareil.
- Cet appareil doit être utilisé uniquement pour l'usage auquel il est destiné. Toute autre utilisation est considérée comme une cause

de mauvaise utilisation. L'utilisateur/opérateur, et non le fabricant, est responsable de tout dommage ou blessure de quelque nature que ce soit qui en résulterait.

- Cet appareil n'est pas destiné à être utilisé par des personnes (y compris les enfants) dont les capacités physiques, sensorielles ou mentales sont réduites, ou qui manquent d'expérience et de connaissances, à moins qu'elles ne soient surveillées ou n'aient reçu des instructions concernant l'utilisation de l'appareil par une personne responsable de leur sécurité.
- Les enfants doivent être surveillés pour s'assurer qu'ils ne jouent pas avec l'appareil.
- Assurez-vous que le ventilateur est coupé du réseau d'alimentation avant de retirer la protection.

Installer le produit

- 1 Placez le support sur la base du produit, tournez-le légèrement dans le sens contraire des aiguilles d'une montre pour le verrouiller dans la base et resserrez-le avec l'anneau de verrouillage sur la partie inférieure.

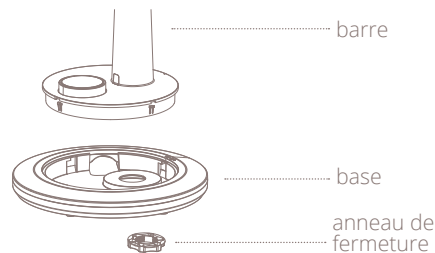

- 2 Placez l'arrière de la grille sur l'entraînement du moteur.

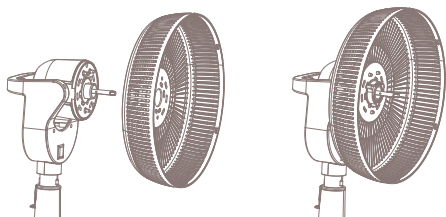

- 3 Placez les pales du ventilateur sur l'entraînement du moteur.

⚠ Remarque: Assurez-vous que les rainures dans les pales de ventilateur sont glissées sur les broches

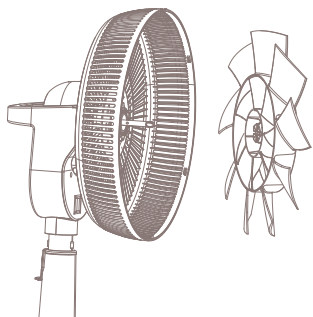

- 4 Utilisez la vis en plastique pour le pales du ventilateur.

⚠ Remarque: serrez la vis fermement dans le sens inverse des aiguilles d'une montre.

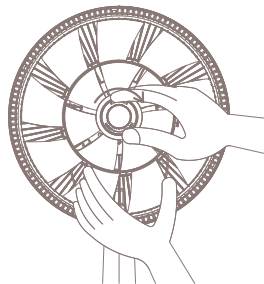

- 5 Placez l'avant de la grille et tournez légèrement la grille vers la droite de façon à ce que la flèche soit la même que sur la ligne gauche.

- 6 Serrez fermement la vis fournie sur la face inférieure de la grille pour relier les deux moitiés ensemble.

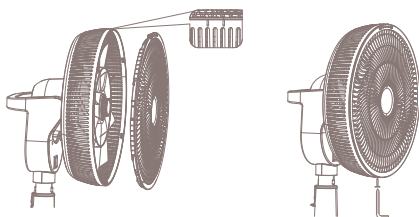

Installer la télécommande

- 1 Enlever le couvercle
- 2 Placer la batterie conformément aux instructions sur le couvercle avec la bonne polarité
- 3 Fermer le couvercle

⚠ Remarque:

- Utiliser uniquement 1x des batteries CR2025 3V
- Les batteries non rechargeables ne doivent pas être rechargeées
- Les batteries épuisées doivent être retirées de la télécommande et éliminées en toute sécurité
- Si la télécommande doit être stockée après une longue période de non-utilisation, la batterie doit être retirée
- Les raccords d'alimentation ne doivent pas être court-circuités.
- Utilisez uniquement l'adaptateur d'alimentation amovible GM42-120300-x*A (*x correspond au type de fiche d'alimentation) ;
- GM42-120300-3A (fiche britannique) GM42-120300-2A (fiche européenne)

3. Maintenance

⚠ Important: Débranchez toujours l'appareil du secteur avant de le nettoyer. Pour maximiser l'efficacité de l'appareil, nettoyez-le régulièrement.

Nettoyage du corps

Utilisez un chiffon doux et humide pour nettoyer le corps.

N'utilisez jamais de produits chimiques agressifs, d'essence, de détergents, de chiffons traités chimiquement ou d'autres solutions nettoyantes. Tout cela pourrait endommager le matériau du boîtier.

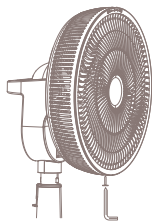

1

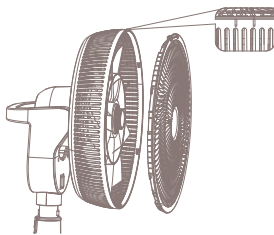

2

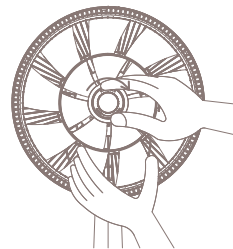

3

Nettoyage des pales du ventilateur

Suivez les instructions ci-dessous pour nettoyer les pales du ventilateur :

- 1 Retirez la vis de la face inférieure de la grille
- 2 Tournez le couvercle extérieur pour déverrouiller la grille et retirez-la
- 3 Démontez les pales du ventilateur du moteur les

4. Functions

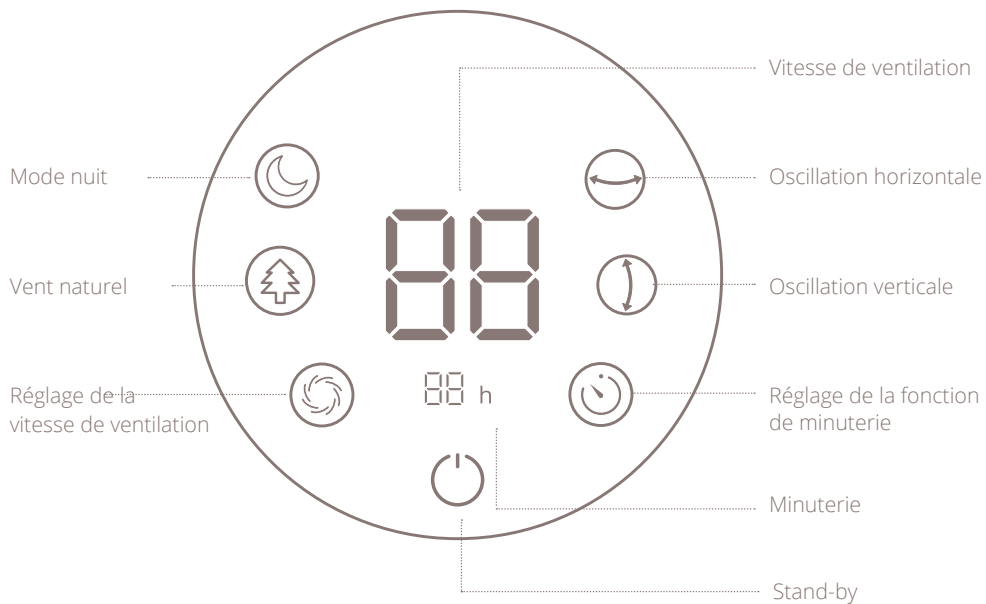

Explication des fonctionnalités



Vitesse de ventilation : Ventilateur Duux Whisper compte 26 vitesses de ventilation. Lorsque l'affichage LCD indique « 00 », l'appareil est éteint.



Oscillation horizontale : Le ventilateur tourne horizontalement de gauche à droite entre 0-90 degrés.



Vertical oscillation : Le ventilateur tourne verticalement de haut en bas entre 0-100 degrés.



Minuteur : se règle lui-même lorsque le ventilateur s'arrête automatiquement. Cette durée peut être comprise entre 0 et 12 heures.



Vent naturel : le ventilateur tourne à différentes vitesses pour imiter un vent naturel.



Mode nuit : En mode nuit, la vitesse du ventilateur continue à fonctionner à la vitesse définie. Au bout de dix secondes, l'écran LCD s'éteindra complètement tout en continuant à fonctionner. Pour réactiver l'écran LCD, contentez-vous d'appuyer sur la bague de contrôle.

⚠ Conseil: Pendant le mode nuit, appuyez deux fois sur la bague de contrôle pour ajuster directement la vitesse de ventilation.



Veille: le ventilateur est en mode veille, ce qui indique qu'il est alimenté mais non opérationnel.

Instructions d'utilisation du fonctionnement de l'affichage LCD

- 1 Retirez les pièces de l'emballage et assemblez l'appareil en suivant les instructions de ce manuel.
- 2 Connectez le câble d'alimentation à l'entrée sur la base du produit. Insérez ensuite la fiche dans la prise de courant. Bague de contrôle s'allume et indique l'icône de veille.
- 3 Appuyez une fois sur l'affichage LCD pour allumer le produit. Le ventilateur se met en marche et mémorise la dernière vitesse de ventilation utilisée.
- 4 Utilisez l'extérieur en acier inoxydable de bague de contrôle pour passer d'une fonctionnalité à l'autre.
- 5 Lorsqu'une icône clignote, vous pouvez ajuster et régler cette fonctionnalité en appuyant

sur bague de contrôle. Lorsque la position souhaitée est atteinte, appuyez à nouveau sur bague de contrôle pour confirmer la sélection.

- 6 Lors du réglage de la vitesse de ventilation et de la fonction de minuterie, l'affichage LCD continue de clignoter jusqu'à ce que le réglage désiré soit sélectionné. Appuyez de nouveau sur bague de contrôle pour confirmer la sélection.
- 7 Lorsque la fonction est réglée, l'icône cesse de clignoter et reste visible tant que cette fonction est activée.
- 8 Pour éteindre l'appareil, appuyez sur bague de contrôle et maintenez-le enfoncé pendant quelques secondes.

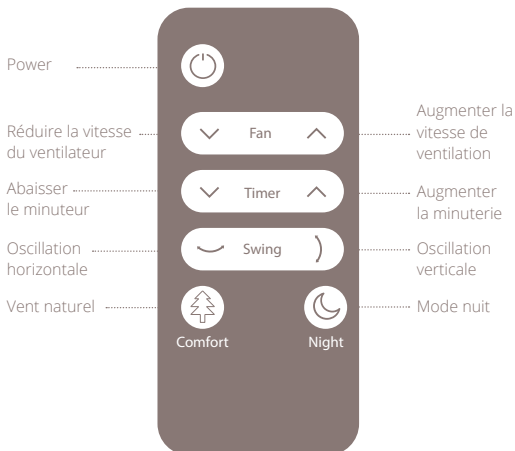

Remarque: lorsque vous utilisez la télécommande, veillez à la diriger directement vers le capteur de télécommande de l'appareil et à éliminer tout obstacle qui pourrait se trouver entre la télécommande et l'appareil.

Remarque : pour remplacer ou retirer la pile, poussez vers la gauche la languette de verrouillage située sur le bord inférieur de la télécommande et maintenez-la. Tout en tenant la languette vers la gauche, tirez le tiroir hors de la télécommande. Retirez/remplacez la pile et veillez à placer la nouvelle pile avec le symbole + dirigé vers vous. Remplacez le tiroir dans la télécommande.

5. Spécifications techniques

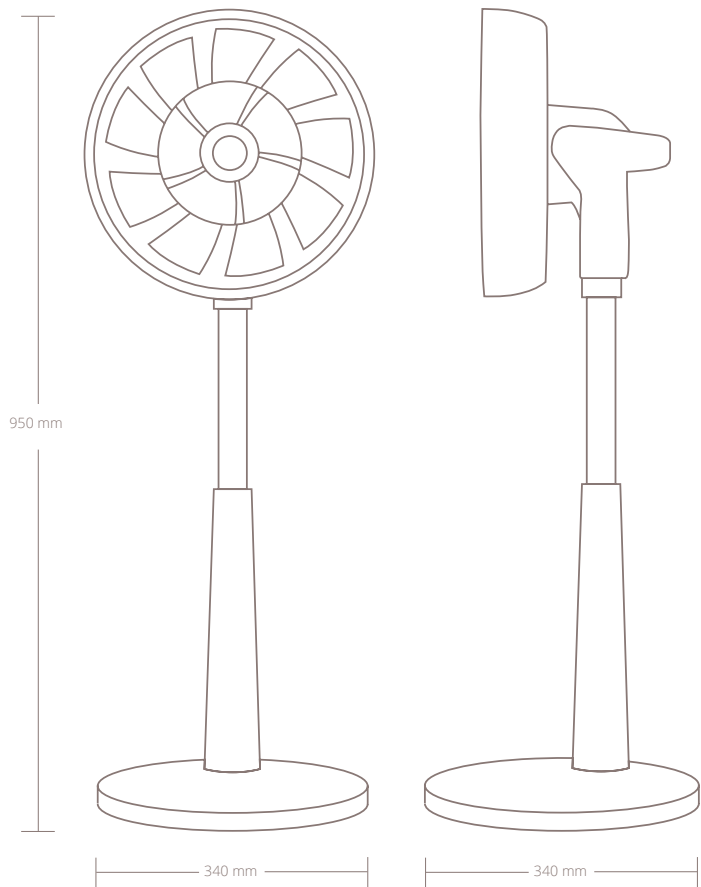

Poids:
4.3kg



Niveau sonore:
13-50dBa



Flux d'air:
710 CBM/hr



Consommation:
26W
220 - 240V
50/60 Hz



Vitesse de ventilation:
26 vitesses



Hauteur réglable:
73-95 cm



Display:
Digital LCD
display



Principaux matériaux:
ABS, PP



Model no.
DXCF03/09

Elimination

Conformément à la directive européenne 2012 / 19 / EC sur la mise au rebut des déchets d'équipements électriques et électroniques (DEEE), les appareils ménagers usés ne doivent pas être jetés avec les déchets non triés. Ces appareils usés doivent être collectés séparément des déchets ménagers pour optimiser la récupération et le recyclage de leurs composants dans le but de réduire les effets négatifs sur la santé humaine et sur l'environnement. Le symbole de poubelle avec roulettes et croix indique que ces produits doivent être collectés et mis au rebut séparément des ordures ménagères. Les consommateurs doivent contacter les autorités locales ou leurs revendeurs concernant la mise au rebut de leurs vieux appareils.



Déclaration de conformité simplifiée de l'UE

Le texte intégral de la déclaration de conformité de l'UE est disponible à l'adresse internet suivante : www.duux.com/doc

Gracias por haber escogido Duux.

¡Nos complace que haya decidido leer las instrucciones para su nuevo ventilador Duux! Muchos usuarios se toman las instrucciones a la ligera y tratan de arreglárselas solos. Sin embargo, los estudios nos indican que quienes leen las instrucciones se ponen al corriente más rápida y eficientemente que aquellos que lo intentan por ensayo y error.

En Duux creemos en la importancia de un ambiente cómodo y saludable. Mejorar su bienestar diseñando productos atractivos, funcionales y eficaces es la pasión que nos mueve cada día. Con nuestra gama de productos innovadores para el tratamiento del aire deseamos ofrecerle la mejor calidad posible de aire interior.

Descubra al ventilador portátil que le sorprenderá con una suave brisa, una intensa ráfaga de viento y todas las modalidades intermedias. Duux Whisper no ofrece menos de 26 configuraciones. De esta manera encontrará siempre el ambiente de ventilación perfecto. Gracias a la función de oscilación horizontal y vertical, Whisper proporciona una agradable sensación de frescor en cualquier habitación. Elija usted mismo el modo que prefiera: una velocidad fija, «viento natural» o quizás el modo nocturno, en el que la brisa susurrante lo adormezca.

Lea el manual cuidadosamente para sacar el máximo provecho de su ventilador Whisper.

Contenido de la caja

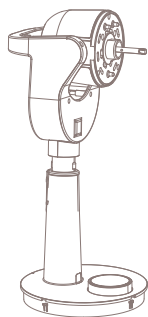

Motor

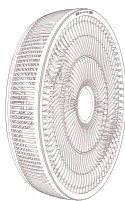

Rejilla con aspas de ventilador



Pie de ventilador

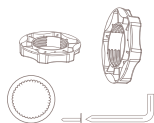

Set de tornillos

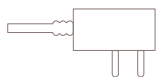

Adaptador de corriente



Mando a distancia



Guía del usuario

Índice

1. Vista general del producto **42**
2. Instalación **43**
3. Mantenimiento **46**
4. Funciones **47**
5. Datos técnicos **50**

1. Vista general del producto

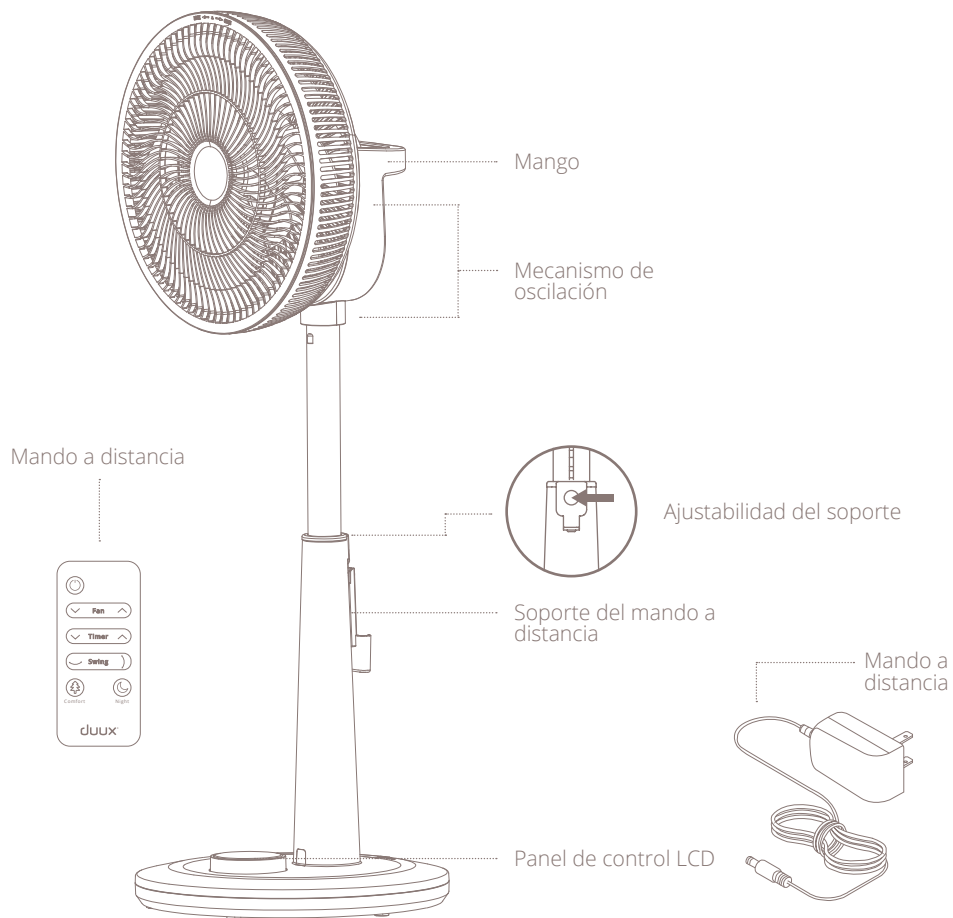

2. Instalación y uso

Leer antes de la instalación:

- Cuando utilice aparatos eléctricos, observe siempre las precauciones generales para reducir el riesgo de incendio, descarga eléctrica y lesiones.
- Lea atentamente todo el manual antes de utilizar el aparato.

⚠ Advertencias generales

- Utilizar solo en interiores. No use este aparato en entornos comerciales, industriales ni en exteriores.
- No utilice el aparato cerca de sustancias o combustibles inflamables o explosivos. No utilice pintura, sprays de limpieza, sprays antiinsectos o sustancias similares cerca del aparato; puede deformar el plástico o causar daños eléctricos.
- Apague el aparato y desenchúfelo de la toma de corriente cuando no lo utilice y cuando lo revise, limpie o traslade.
- Asegúrese de que el cable de alimentación o el adaptador no pasen por debajo de alfombras, moquetas o muebles. Esto podría dañar el cable/ adaptador o hacer que se sobrecaliente, lo que podría provocar un peligro de incendio.
- No pase el cable de alimentación por puertas o lugares donde pueda resultar dañado o constituir

un riesgo de tropiezo.

- Coloque siempre la unidad sobre una superficie plana en posición vertical (incluso durante el transporte) y a una distancia mínima de 50 cm de cualquier objeto.
- No introduzca nunca los dedos ni objetos en las aberturas de la rejilla mientras el aparato esté en funcionamiento para evitar lesiones o daños en el aparato.
- Asegúrese de que la entrada/salida de aire no esté bloqueada o cubierta mientras la unidad esté en funcionamiento.
- No utilice nunca un cable alargador para más de un aparato eléctrico.
- No utilice el aparato cerca de una ventana. La lluvia puede dar lugar a un riesgo eléctrico.
- No use este aparato si está dañado o no funciona correctamente.
- No use el aparato si el cable o el enchufe están dañados.
- No instale el aparato en la pared ni en el techo.
- No use el aparato si se le ha retirado la carcasa o si esta presenta daños.
- No utilice el aparato en piscinas, cuartos de baño o espacios húmedos similares.
- No utilice el aparato en entornos explosivos con líquidos, gases o polvos inflamables.
- Compruebe que la distancia entre los laterales del aparato y los combustibles inflamables es de

- al menos 50 cm.
- Vigile atentamente a los niños y las mascotas cuando el aparato esté en uso.
- No permita que los niños jueguen con el aparato.
- No tire de la unidad por el cable.
- Si el cable de alimentación incluido está dañado, debe ser sustituido por un electricista o persona cualificada para evitar situaciones de peligro.
- La fuente de alimentación debe coincidir con la especificación de la placa de características situada en la parte posterior del aparato.
- Cierre las puertas y ventanas para una eficiencia óptima.
- Mantenga las cortinas o persianas cerradas durante las horas más soleadas del día.
- No encienda el aparato si observa que el aparato, el cable de alimentación o el enchufe están dañados o si el aparato no funciona correctamente o presenta cualquier otro defecto. Devuelva el aparato completo al punto de venta o llévelo a un electricista autorizado para su revisión o reparación. Pida siempre piezas de recambio originales. El aparato (incluido el cable y el enchufe) solo puede ser abierto o reparado por personas debidamente autorizadas y cualificadas.
- Solo los profesionales autorizados pueden desmontar o modificar el aparato.
-
- Este aparato no está destinado a ser utilizado por personas (incluidos niños) con capacidades físicas, sensoriales o mentales reducidas, o con falta de experiencia y conocimientos, a menos que hayan sido supervisados o instruidos en el uso del aparato por una persona responsable de su seguridad.
- Los niños deben ser supervisados para garantizar que no jueguen con el aparato.

- Asegúrese de que el ventilador está desconectado de la red eléctrica antes de retirar la protección.

Instalación del producto

- 1 Coloque el soporte en la base del producto, gire ligeramente en sentido contrario a las agujas del reloj para fijarlo a la base y apriételo con el anillo de bloqueo en la parte inferior.

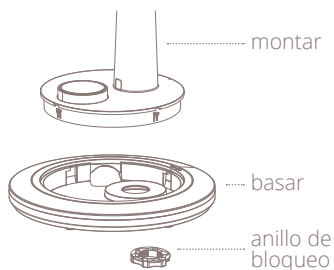

- 2 Coloque la rejilla trasera sobre el motor.

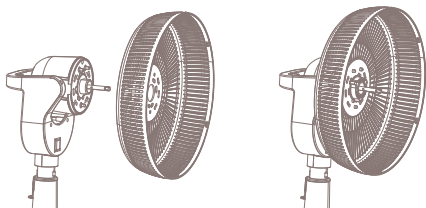

- 3 Fije las aspas del ventilador al motor.

⚠ Nota: asegúrese de que las ranuras de las aspas del ventilador estén deslizadas sobre los pasadores

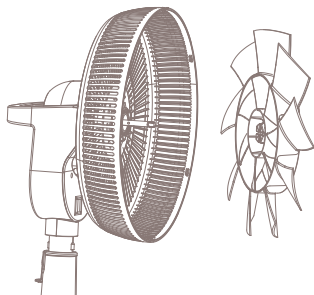

- 4 Utilice el tornillo de plástico para fijar las aspas del ventilador.

⚠ Nota: para fijarlo, gire el tornillo firmemente en sentido contrario a las agujas del reloj.

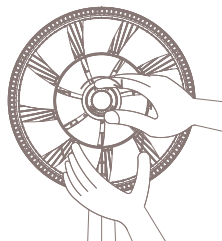

- 5 Coloque la rejilla delantera y gírela un poco, en sentido contrario a las agujas del reloj, hasta que la flecha de la rejilla se alinee con el marcador del lado izquierdo.
- 6 Coloque el tornillo suministrado en la parte inferior de la rejilla y conecte firmemente las dos mitades.

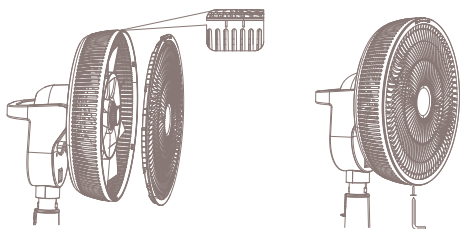

Instalación del mando a distancia

- 1 Retire la tapa.
- 2 Coloque la pila según las instrucciones indicadas en la tapa con la polaridad correcta.
- 3 Cierre la tapa.

⚠ Nota:

- Utilice solamente una batería CR2025 de 3V
- Las baterías no recargables no deben ser recargadas
- Las baterías gastadas deben ser retiradas del mando a distancia y desechadas de forma segura
- Si el mando a distancia va a guardarse durante un largo período, retire la batería
- Los terminales de alimentación no deben cortocircuitarse.
- Utilice únicamente el adaptador de corriente desmontable GM42-120300-x*A (*x indica el tipo de enchufe);
- GM42-120300-3A (enchufe del Reino Unido)
- GM42-120300-2A (enchufe de la UE)

3. Mantenimiento

⚠ Importante: *Desenchufe siempre el aparato de la red eléctrica antes de limpiarlo. Limpie el aparato periódicamente para obtener la máxima eficiencia.*

Limpieza de la carcasa

Use un paño suave y húmedo para limpiar la carcasa.

No utilice nunca productos químicos agresivos, gasolina, detergentes, paños tratados químicamente ni otras soluciones de limpieza. Estos productos podrían dañar el material de la carcasa.

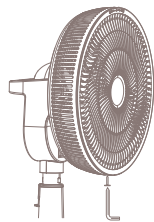

1

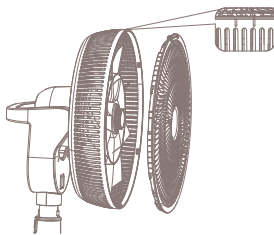

2

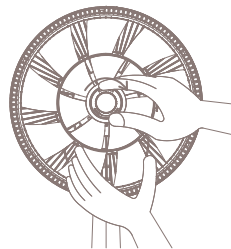

3

Limpieza de las aspas del ventilador

Observe las siguientes instrucciones para limpiar las aspas del ventilador:

- 1 Retire el tornillo de la parte inferior de la rejilla
- 2 Gire la tapa exterior para desbloquear la rejilla y retírela
- 3 Retire las aspas del ventilador del motor como se muestra en la imagen

4. Funciones

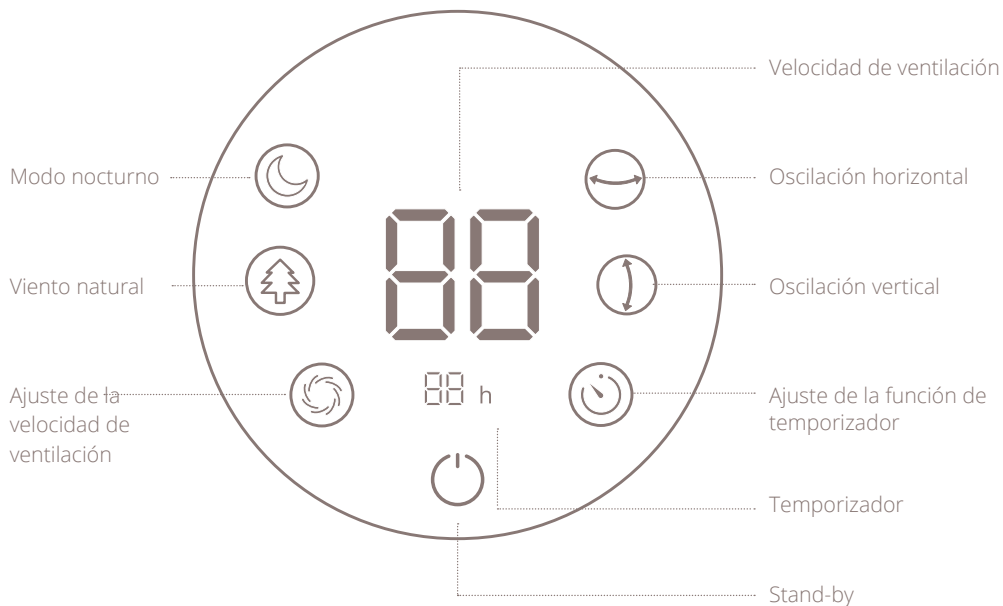

Funciones



Velocidad de ventilación:

Duux Whisper Flex tiene 26 velocidades. Cuando la pantalla LCD muestra '00', el dispositivo se apaga.



Oscilación horizontal:

El ventilador gira horizontalmente, de 0 a 90 grados, de izquierda a derecha.



Oscilación vertical:

El ventilador gira verticalmente, 0-100 grados, de arriba hacia abajo.



Temporizador:

El temporizador se puede ajustar para apagar el ventilador automáticamente. Permite una configuración de entre 0 y 12 horas desde el momento en que se enciende el ventilador por primera vez.



Viento natural:

El ventilador gira a diferentes velocidades para simular las condiciones naturales del viento.



Modo nocturno:

En el modo nocturno, el ventilador continúa funcionando a la velocidad establecida. Después de 10 segundos, la pantalla LCD se apagará completamente; el aparato seguirá en funcionamiento. Para reactivar la pantalla LCD, simplemente presione el anillo de control.

⚠ Sugerencia: Mientras el aparato se encuentra en modo nocturno, presione el anillo de control dos veces para ajustar directamente la velocidad del ventilador.



Standby:

El ventilador está en modo de espera, lo que indica que está alimentado, pero no funciona.

Instrucciones de uso de la pantalla LCD

- 1 Retire las piezas del embalaje y monte el dispositivo de acuerdo con las instrucciones de este manual.
- 2 Conecte el cable de alimentación al terminal de entrada de la base del producto. A continuación, inserte el enchufe en la toma de corriente. El anillo de control se encenderá y mostrará Icono de espera.
- 3 Pulse el anillo de control una vez para encender el producto. El ventilador empieza a funcionar y, a partir de ese momento, adopta de forma predeterminada la configuración de velocidad más reciente.
- 4 Utilice el anillo de control de aluminio de El anillo de control para pasar de una configuración a otra.
- 5 Cuando un icono de la pantalla parpadea, puede establecer y ajustar esta configuración pulsando el anillo de control. Cuando obtenga la posición deseada, pulse de nuevo el anillo de control para confirmar la selección.
- 6 Cuando se ajusta la velocidad del ventilador y la función de temporizador, la pantalla LCD continuará parpadeando hasta que se seleccione la configuración deseada. A continuación, pulse de nuevo el anillo de control para confirmar la selección.
- 7 Una vez configurada la función, el icono dejará de parpadear y permanecerá visible en pantalla, mientras esta función esté activada.
- 8 Pulse y mantenga pulsado el anillo de control para apagar el dispositivo.

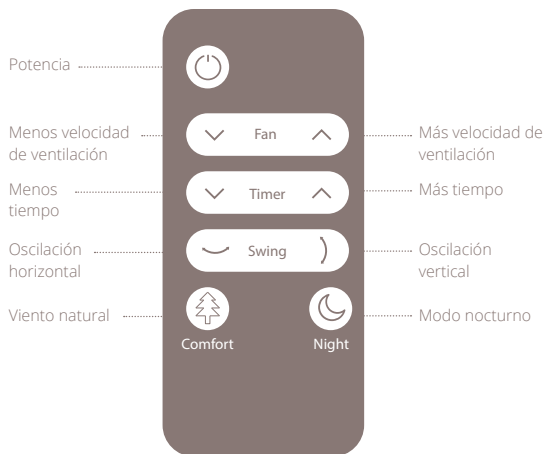

⚠ Note: Cuando utilice el mando a distancia, asegúrese de apuntar directamente al sensor remoto del aparato y de retirar cualquier obstáculo que pueda haber en el camino entre el mando y el aparato.

⚠ Para sustituir o extraer la pila, empuje hacia la izquierda la pestaña de bloqueo situada en el borde inferior del mando y manténgala así. Mientras mantiene la pestaña a la izquierda, saque la bandeja del mando. Retire/sustituya la pila y asegúrese de colocar la nueva con el símbolo + apuntando hacia usted. Coloque la bandeja nuevamente en el mando a distancia.

5. Datos técnicos

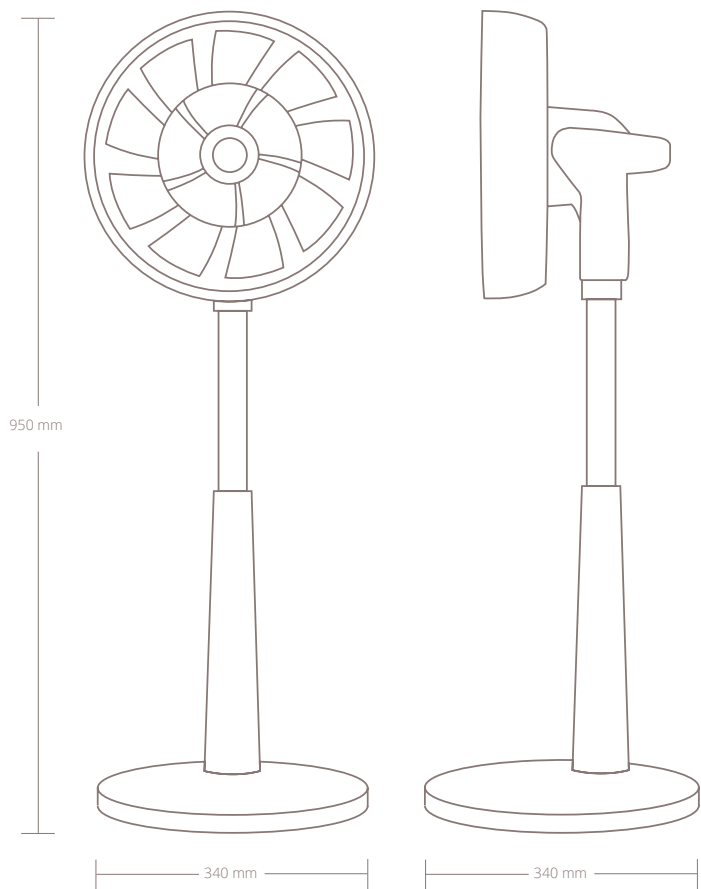

Peso:
4.3kg



Nivel de ruido:
13-50dBa



Flujo de aire:
710 CBM/hr



Consumo de energía:
26W
220 - 240V
50/60 Hz



Velocidad del ventilador:
26 velocidades



Altura ajustable:
73-95 cm



Pantalla:
LCD digital



Principales tipos de material:
ABS, PP



Modelo n.º:
DXCF03/09

Eliminación

La directiva europea 2012 / 19 / CE sobre residuos de equipos eléctricos y electrónicos (WEEE), exige que los aparatos eléctricos domésticos anti-guós no deben eliminarse en la recogida de residuos municipal normal sin clasificar. Los aparatos antiguos deben recogerse de forma separada para optimizar la recuperación y el reciclaje de los materiales y reducir el impacto sobre la salud humana y el medio ambiente. El símbolo del “cubo de basura” tachado en el producto le recuerda su obligación de que, cuando se deshaga del aparato, debe recogerse de forma separada. Los consumido-res deben ponerse en contacto con las autoridades locales o con el distribuidor para obtener información respecto a la correcta eliminación del aparato antiguo.



Declaración de conformidad simplificada de la UE

El texto completo de la declaración de conformidad de la UE está disponible en la siguiente dirección de internet: www.duux.com/doc

Danke, dass du dich für Duux entschieden hast.

Wir freuen uns sehr darüber, dass du dir die Anleitung für deinen neuen Duux Ventilator durchlesen willst! Viele Nutzer verzichten auf das Lesen der Anleitung und versuchen, selbst herauszufinden, wie das Produkt verwendet wird. Studien haben allerdings gezeigt, dass Menschen, die Anleitungen lesen, ein Produkt schneller und besser nutzen können, als diejenigen, die nach dem Grundsatz „Versuch macht klug“ vorgehen.

Bei Duux glauben wir an die Bedeutung einer komfortablen und gesunden Wohnumgebung. Dein Wohlbefinden durch die Entwicklung ansprechender, funktionaler und effektiver Produkte zu verbessern: das ist die Leidenschaft, die uns jeden Tag antreibt. Mit unserem Sortiment innovativer Produkte zur Luftbehandlung wollen wir dir eine Raumluft von bestmöglicher Qualität bieten.

Dürfen wir dir diesen kühlenden Ventilator vorstellen, der dich entweder mit einer sanften Brise oder einem kräftigen Windstoß und allem, was dazwischen liegt, immer wieder überrascht. Der Duux Whisper hat ganze 26 Einstellungen. So sorgst du in deiner Umgebung immer für die perfekte Luftzirkulation. Dank der horizontalen und vertikalen Rotationsfunktion sorgt der Whisper in jedem Raum für eine angenehme Kühle. Entscheide selbst, welchen Modus du bevorzugst: Eine festgelegte Geschwindigkeit, die Funktion ‚natürliche Brise‘ oder den Nachtmodus, bei dem dich ein sanfter Lufthauch in den Schlaf begleitet.

Lies dir diese Anleitung sorgfältig durch, um deinen Whisper-Ventilator optimal nutzen zu können.

Liefer- umfang

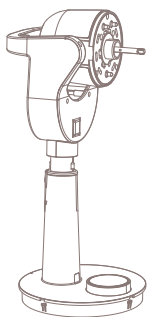

Motor

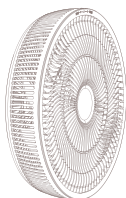

Gitter mit Ventilator-
flügeln

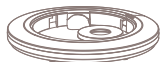

Ventilatorständer

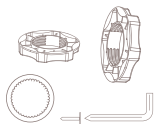

Schraubensatz

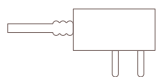

Netzadapter



Fernbedienung



Gebrauchsanweisung

Inhalts- verzeichnis

1. Produktübersicht
2. Installation und Verwendung
3. Wartung und Pflege
4. Funktionen
5. Technische Angaben

4
5
8
9
12

1. Produktübersicht

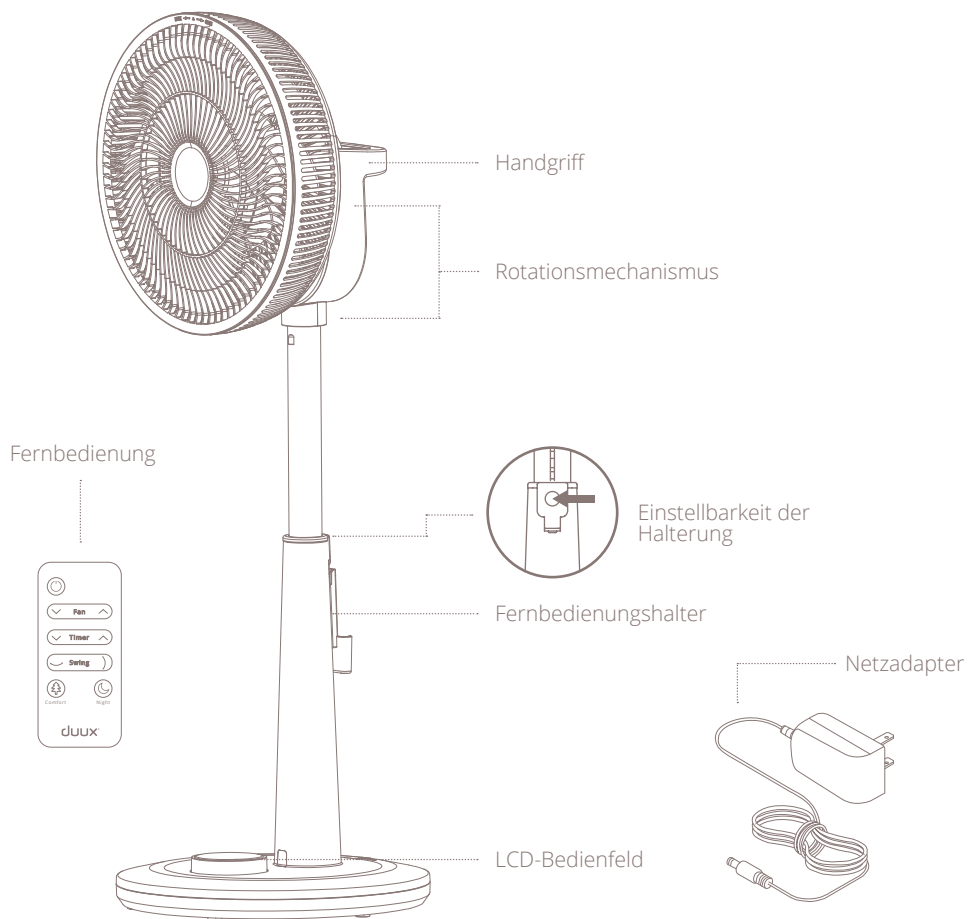

2. Installation und Verwendung

Bitte vor der Installation gut durchlesen:

- Bei der Verwendung elektrischer Geräte sollten stets grundlegende Vorsichtsmaßnahmen beachtet werden, um die Gefahr von Bränden, Stromschlägen und Verletzungen zu verringern.
- Bitte lies dir die gesamte Bedienungsanleitung sorgfältig durch, bevor du das Gerät verwendest.

⚠ Allgemeine Vorsichtsmaßnahmen

- Nur zur Verwendung in Innenräumen geeignet. Nicht in gewerblichen, industriellen oder Außenbereichen verwenden.
- Verwende in der Nähe dieses Geräts keine explosiven oder leicht entflammaren Stoffe und Treibstoffe. Verwende außerdem niemals Farbe, Reinigungssprays, Anti-Insektensprays oder Ähnliches in der Nähe des Geräts; dies könnte den Kunststoff verformen oder Schäden an der Elektronik verursachen.
- Bevor du das Gerät reinigst oder umstellst, schalte es bitte aus und ziehe zusätzlich den Netzstecker.
- Verlege das Netzkabel oder den Adapter nicht unter Teppichen, Läufern oder Möbeln. Dadurch kann es zu einer Beschädigung von Kabel/ Adapter oder zu einer Überhitzung kommen, die eine mögliche Brandursache darstellt.
- Verlege das Netzkabel nicht in oder durch Türöffnungen oder Bereiche, in denen das Kabel beschädigt werden oder eine Stolperfalle darstellen könnte.
- Verwende das Gerät nur in aufrechter Position, auf einer flachen, ebenen Oberfläche (auch während des Transports) und mit mindestens 50 cm Abstand zu anderen Gegenständen.
- Stecke niemals Finger oder Gegenstände in die Gitteröffnungen, während das Gerät in Betrieb ist, um Verletzungen und/oder Schäden am Gerät zu vermeiden.
- Stelle keine Gegenstände auf das Gerät und behindere den Lufterlass/Luftauslass nicht, wenn das Gerät in Betrieb ist.
- Verwende keine Verlängerungskabel, um damit mehr als ein elektrisches Gerät zu betreiben.
- Benutze dieses Gerät nicht in der Nähe eines Fensters. Regen könnte zu einer elektrischen Gefahr werden.
- Verwende das Gerät nicht, wenn es beschädigt ist oder nicht ordnungsgemäß funktioniert.
- Betreibe das Gerät nicht mit einem beschädigten Kabel oder Stecker.
- Montiere das Gerät nicht an der Wand oder an

der Decke.

- Nimm das Gerät nicht in Betrieb, wenn das Gehäuse entfernt oder beschädigt ist.
- Verwende das Gerät nicht in der Nähe von Schwimmbecken, in Waschräumen oder ähnlichen Nassbereichen.
- Verwende das Gerät nicht in einer Umgebung mit potenzieller Explosionsgefahr, in der sich brennbare Flüssigkeiten, Gase oder Staub befinden.
- Sorge dafür, dass zwischen den Seiten des Geräts und brennbaren, heizenden Materialien ein Abstand von mindestens 50 cm eingehalten wird.
- Behalte Kinder und Haustiere genau im Auge, wenn das Gerät in Betrieb ist.
- Lasse Kinder nicht mit dem Gerät spielen.
- Bewege das Gerät nicht durch Ziehen am Stromkabel.
- Wenn das Stromkabel beschädigt ist, muss es von einem Elektriker oder einer qualifizierten Person ersetzt werden, um Gefahren zu vermeiden.
- Die Netzversorgung muss den Angaben auf dem Typenschild auf der Rückseite des Geräts entsprechen.
- Schließe Türen und Fenster, um eine maximale Effizienz zu erreichen.
- Halte Vorhänge oder Jalousien während der sonnigsten Stunden des Tages geschlossen.
- Schalte das Gerät nicht ein, wenn du Schäden am Gerät, am Kabel oder am Stecker festgestellt hast, wenn das Gerät eine Funktionsstörung aufweist oder Anzeichen eines anderen Defekts

vorhanden sind. Schicke das komplette Produkt zur Überprüfung und/oder Reparatur an die Verkaufsstelle oder an einen zertifizierten Elektriker zurück. Verlange immer Originalteile. Das Gerät (inkl. Kabel und Stecker) darf nur von offiziell autorisierten und qualifizierten Personen geöffnet und/oder repariert werden.

- Das Gerät darf nur von Fachleuten mit einer offiziellen Lizenz demontiert oder angepasst werden.
- Dieses Gerät darf nur für den vorgegebenen Zweck verwendet werden. Jede andere Verwendung gilt als missbräuchlich. Für aus unsachgemäßer Verwendung resultierende Schäden haftet der Benutzer/Betreiber, nicht der Hersteller.
- Dieses Gerät ist nicht dafür bestimmt, von Personen (einschließlich Kindern) mit eingeschränkten physischen, sensorischen oder geistigen Fähigkeiten oder fehlender Erfahrung und fehlendem Wissen benutzt zu werden, es sei denn, sie werden von einer für ihre Sicherheit zuständigen Person beaufsichtigt oder haben von ihr Anweisungen zur Benutzung des Geräts erhalten.
- Kinder sollten beaufsichtigt werden, um sicherzustellen, dass sie nicht mit dem Gerät spielen.
- Vergewissern Sie sich, dass der Ventilator vom Stromnetz getrennt ist, bevor Sie die Schutzvorrichtung entfernen.

Installation des Produktes

- 1 Lege die Halterung auf die Basis des Produkts, drehe sie leicht gegen den Uhrzeigersinn, um sie in die Basis einzurasten, und ziehe sie dann mit dem Sicherungsring auf der Unterseite an.

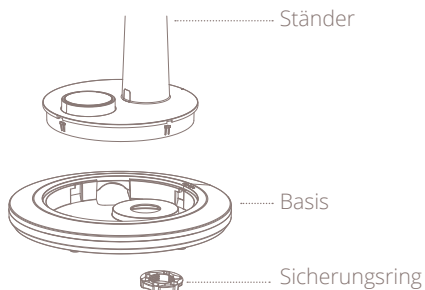

- 2 Setze das hintere Gitter über den Motor und ziehe es mit dem Sicherungsring fest.

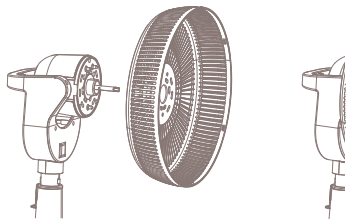

- 3 Befestige die Ventilatorflügel am Motor.

⚠ Hinweis: Bitte achte darauf, dass die Rillen in den Ventilatorflügeln über die Stifte geschoben werden

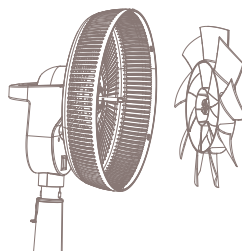

- 4 Verwende die Kunststoffschraube, um die Ventilatorflügel zu befestigen.

⚠ Hinweis: Drehe die Schraube gegen den Uhrzeigersinn fest, um sie zu sichern.

Installation der Fernbedienung

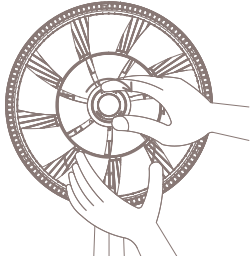

- 5 Montiere das Frontgitter und drehe es ein wenig im Uhrzeigersinn, bis der Pfeil auf dem Gitter mit der linksseitigen Markierung übereinstimmt.

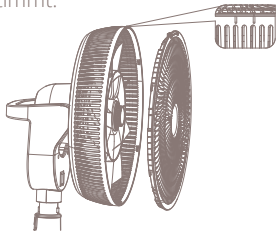

- 6 Befestige die mitgelieferte Schraube an der Unterseite des Gitters an und verbinde die beiden Hälften fest miteinander.

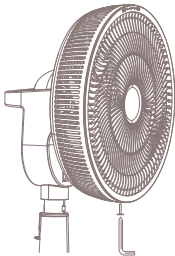

- 1 Enlever le couvercle
- 2 Placer la batterie conformément aux instructions sur le couvercle avec la bonne polarité
- 3 Fermer le couvercle

⚠ **Nota:**

- Ausschließlich 1x CR2025 3V Batterien verwenden
- Nicht wiederaufladbare Batterien dürfen nicht wieder aufgeladen werden
- Verbrauchte Batterien sind aus der Fernbedienung zu entfernen und sicher zu entsorgen
- Wenn die Fernbedienung über einen längeren Zeitraum unbenutzt gelagert wird, sollte die Batterie entfernt werden
- Anschlussklemmen sollten nicht kurzgeschlossen werden
- Verwenden Sie nur den abnehmbaren Netzadapter GM42-120300-x*A (*x steht für den Typ des Netzsteckers; GM42-120300-3A (UK-Stecker) GM42-120300-2A (EU-Stecker))

3. Wartung und Pflege

⚠ Wichtig: Trenne das Gerät vor der Reinigung immer vom Stromnetz. Reinige das Gerät regelmäßig, um eine optimale Effizienz zu gewährleisten

Reinigung des Gehäuses

Reinige das Gehäuse durch Abwischen mit einem weichen, feuchten Tuch.

Verwende auf keinen Fall aggressive Chemikalien, Benzin, Reinigungsmittel, chemisch behandelte Tücher oder andere Reinigungsmittel. Diese können das Gehäusematerial angreifen.

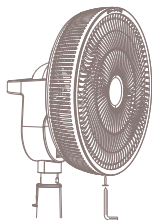

1

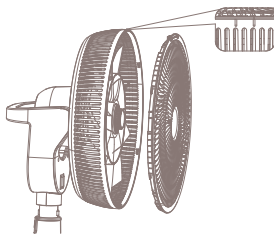

2

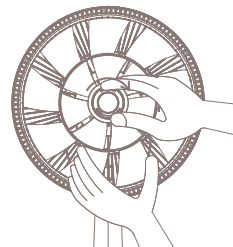

3

Reinigung der Ventilatorflügel

Befolge die folgenden Anweisungen zum Reinigen der Ventilatorflügel:

- 1 Entferne die Schraube an der Unterseite des Gitters
- 2 Drehe die äußere Abdeckung, um das Gitter zu entriegeln und abzunehmen
- 3 Nimm die Ventilatorflügel vom Motor ab, wie in der Abbildung gezeigt.

4. Funktionen

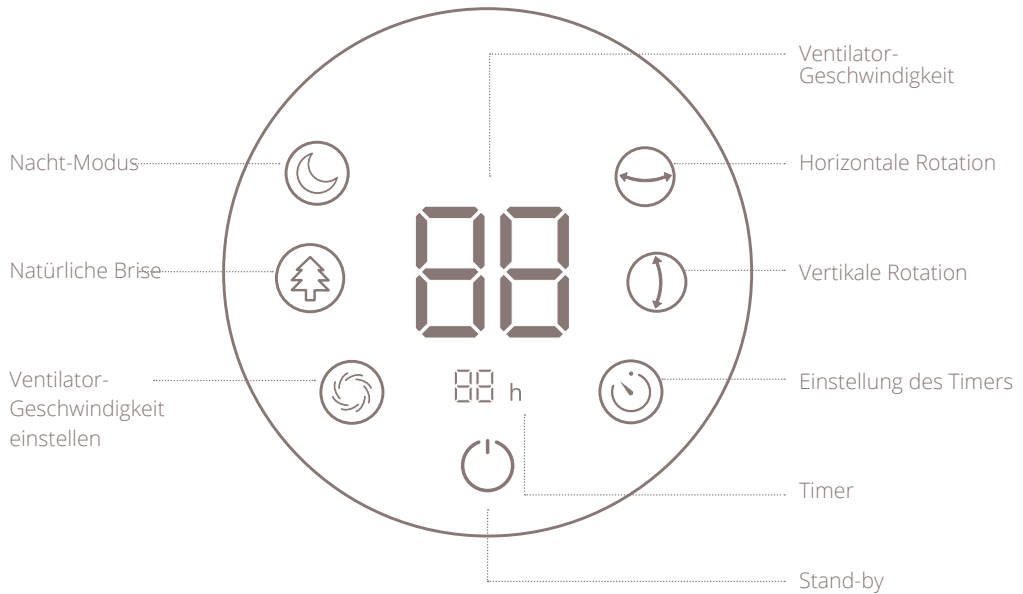

Anleitung für die Verwendung

-  **Geschwindigkeit:** Der Duux Whisper Ventilator verfügt über 26 Geschwindigkeitsstufen. Wenn die LCD-Anzeige „00“ anzeigt, ist das Gerät ausgeschaltet.
-  **Horizontale Rotation:** Der Ventilator ist horizontal schwenkbar, 0 bis 90 Grad, von links nach rechts.
-  **Vertikale Rotation:** Der Ventilator ist vertikal schwenkbar, 0-100 Grad, von oben nach unten.
-  **Timer:** Der Timer kann so eingestellt werden, dass sich der Ventilator automatisch abschaltet. Dabei sind Einstellungen zwischen 0 und 12 Stunden ab dem ersten Einschalten des Ventilators möglich.
-  **Natürliche Brise:** Der Ventilator dreht sich mit unterschiedlichen Geschwindigkeiten, um natürliche Windverhältnisse zu simulieren.
-  **Nacht-Modus:** Im Nacht-Modus arbeitet der Ventilator mit der eingestellten Geschwindigkeit weiter. Nach 10 Sekunden schaltet sich der LCD-Bildschirm vollständig ab, während das Gerät weiter in Betrieb ist. Um den LCD-Bildschirm wieder zu aktivieren, einfach den Steuerring drücken.
-  **Tipp:** *Im Nachtbetrieb den Steuerring zweimal drücken, um die Ventilator-Geschwindigkeit direkt einzustellen.*
-  **Standby:** Der Ventilator befindet sich im Standby-Modus, d. h. er ist eingeschaltet, läuft aber momentan nicht.

Bedienungsanleitung

- 1 Nimm die Teile aus der Verpackung und baue das Gerät gemäß der vorliegenden Anleitung zusammen.
- 2 Verbinde das Netzkabel mit dem Eingangsanschluss im Fuß des Produkts. Stecke den Stecker in die Steckdose. Der Steuerring leuchtet auf und zeigt Standby-Symbol an.
- 3 Drücke einmal auf den Steuerring, um das Gerät einzuschalten. Der Ventilator kommt wieder in Gang und stellt automatisch die zuletzt eingestellte Geschwindigkeit ein.
- 4 Über die Außenseite des Steuerrings aus Edelstahl kannst du zwischen den

Installieren der Fernbedienung

- 1 Entferne den Deckel
- 2 Lege die Batterie gemäß der Anweisungen auf der Abdeckung mit der richtigen Polarität ein
- 3 Schließe den Deckel

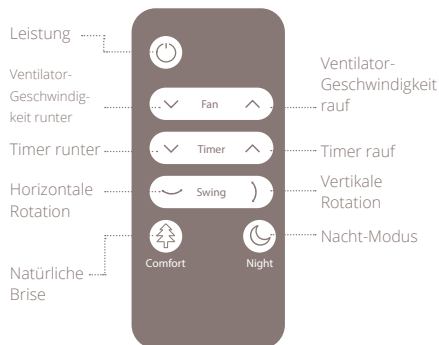

Einstellungen wechseln.

- 5 Wenn ein Anzeigesymbol blinkt, kannst du diese Einstellung durch Drücken auf den Steuerring anpassen und einstellen. Wenn die gewünschte Einstellung erreicht ist, drückst du erneut auf den Steuerring, um deine Auswahl zu bestätigen.
- 6 Bei der Einstellung der Ventilator-Geschwindigkeit und der Timer-Funktion blinkt die LCD-Anzeige so lange, bis die gewünschte Einstellung ausgewählt ist.
- 7 Drücke danach erneut auf den Steuerring, um deine Auswahl zu bestätigen. Sobald die Funktion eingestellt ist, hört das Symbol auf zu blinken und bleibt in der Anzeige sichtbar, solange diese Funktion aktiviert ist.
- 8 Drücke den Steuerring für mehrere Sekunden, um das Gerät abzuschalten.

⚠ Hinweis: Achten Sie bei der Verwendung der Fernbedienung darauf, dass sie direkt auf den Fernbedienungssensor des Geräts gerichtet ist, und entfernen Sie alle Hindernisse, die sich auf dem Weg zwischen der Fernbedienung und dem Gerät befinden könnten.

⚠ Hinweis: Um die Batterie auszutauschen oder zu entfernen, drücken Sie die Verriegelung an der Unterkante der Fernbedienung nach links und halten Sie sie fest. Halten Sie die Lasche nach links und ziehen Sie das Fach aus der Fernbedienung. Entfernen/Ersetzen Sie die Batterie und legen Sie die neue Batterie so ein, dass das +-Symbol in Ihre Richtung zeigt. Schieben Sie die Lasche wieder auf die Fernbedienung.

5. Technische Angaben

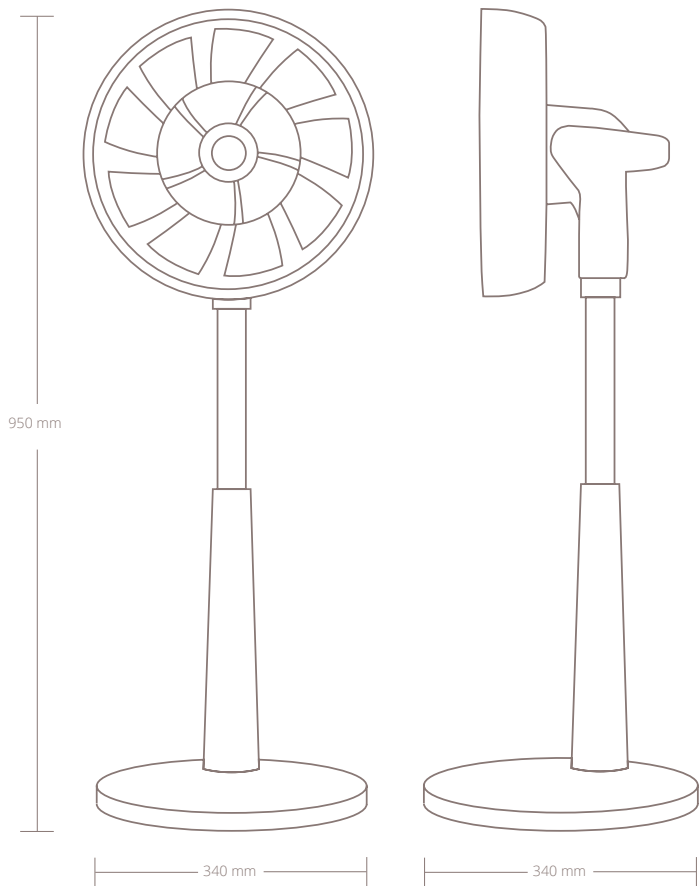

Gewicht
4,3kg



Geräuschpegel:
13-50dBa



Luftstrom:
710CBM/Std.



Stromverbrauch:
26W
220-240V
50/60Hz



Ventilator-Geschwindigkeit:
26 Stufen



Höhenverstellbar:
73-95 cm



Anzeige:
Digitale
LCD-Anzeige



Hauptsächlich verwendete
Materialien:
ABS, PP



Modell-Nr.
DXCF03/09

Entsorgung

Die WEEE-Richtlinie 2012/19/EU über Elektro- und Elektronik-Altgeräte verlangt, dass alte elektronische Haushaltsgeräte nicht über den normalen, unsortierten Hausmüll entsorgt werden. Altgeräte müssen gesondert eingesammelt werden, um die Rückgewinnung und das Recycling der darin enthaltenen Materialien zu optimieren und die Auswirkungen auf die menschliche Gesundheit und die Umwelt zu reduzieren. Das Symbol der durchgestrichenen „Mülltonne“ auf dem Produkt erinnert dich an die Verpflichtung, dass du das Gerät bei der Entsorgung trennen musst. Für Informationen über die richtige Entsorgung ihrer Altgeräte sollten Verbraucher sich an die Behörden oder Händler vor Ort wenden.



Vereinfachte EU-Konformitäts- erklärung

Den vollständigen Text der EU-Konformitätserklärung findest du über folgende Internetadresse: www.duux.com/doc

Designed in The Netherlands by Duux BV. Made in P.R.C.
Duux BV, P.O. Box 145, 5400 AC Uden Netherlands, www.duux.com

© 2022 Duux. All rights reserved.
DUUX® is a trademark of Duux BV,
registered in the EU and other countries.
The brand cited belongs exclusively to the respective owners.

Specifications are subject to modification without notice.

DUUX®

Version: IMDXCF0309_V4