

beurer FB 21



D Fußbad Gebrauchsanweisung	2	I Pediluvio Istruzioni per l'uso	28
GB Footbath Instruction for Use	9	TR Ayak banyosu Kullanma Talimatı	34
F Bain de pieds Mode d'emploi	15	RUS Гидромассажная ванна для ног Инструкция по применению	40
E Baño para pies Instrucciones para el uso	21	PL Aparat do hydromasażu stóp Instrukcja obsługi	47



Lesen Sie diese Gebrauchsanweisung sorgfältig durch, bewahren Sie sie für den späteren Gebrauch auf, machen Sie sie anderen Benutzern zugänglich und beachten Sie die Hinweise.

Inhalt

1. Zum Kennenlernen	3	7. Technische Angaben	7
2. Bestimmungsgemäßer Gebrauch.....	4	8. Entsorgung	8
3. Sicherheitshinweise.....	4	9. Garantie und Service.....	8
4. Gerätebeschreibung	6		
5. Bedienung	6		
6. Pflege und Aufbewahrung	7		

Sehr geehrte Kundin, sehr geehrter Kunde,

wir freuen uns, dass Sie sich für ein Produkt unseres Sortimentes entschieden haben. Unser Name steht für hochwertige und eingehend geprüfte Qualitätsprodukte aus den Bereichen Wärme, Gewicht, Blutdruck, Körpertemperatur, Puls, Sanfte Therapie, Massage und Luft.

Bitte lesen Sie diese Gebrauchsanweisung aufmerksam durch, bewahren Sie sie für späteren Gebrauch auf, machen Sie sie anderen Benutzern zugänglich und beachten Sie die Hinweise.

Mit freundlicher Empfehlung
Ihr Beurer-Team

Lieferumfang

- Fußbad
- Diese Gebrauchsanweisung

WARNUNG

- Das Gerät ist nur für den Einsatz im häuslichen/privaten Umfeld bestimmt, nicht im gewerblichen Bereich.
- Dieses Gerät kann von Kindern ab 8 Jahren und darüber sowie von Personen mit verringerten physischen sensorischen oder mentalen Fähigkeiten oder Mangel an Erfahrung und Wissen benutzt werden, wenn sie beaufsichtigt oder bezüglich des sicheren Gebrauchs des Gerätes unterwiesen wurden und die daraus resultierenden Gefahren verstehen.
- Kinder dürfen nicht mit dem Gerät spielen.
- Reinigungs und Benutzer-Wartung dürfen nicht von Kindern ohne Beaufsichtigung durchgeführt werden.
- Wenn die Netzanschlussleitung dieses Geräts beschädigt wird, muss sie entsorgt werden. Ist sie nicht abnehmbar, muss das Gerät entsorgt werden.
- Falls Wasser aus dem Gerät austritt, sollte dieses nicht mehr weiter verwendet werden.

- Das Gerät hat eine heiße Oberfläche. Personen, die gegen Hitze unempfindlich sind, müssen beim Gebrauch des Gerätes vorsichtig sein.

Zeichenerklärung

Folgende Symbole werden in der Gebrauchsanweisung und auf dem Typenschild verwendet:



WARNUNG Warnhinweis auf Verletzungsgefahren oder Gefahren für Ihre Gesundheit.



ACHTUNG Sicherheitshinweis auf mögliche Schäden an Gerät/Zubehör.



Hinweis Hinweis auf wichtige Informationen.



Das Gerät ist doppelt schutzisoliert und entspricht also der Schutzklasse 2.



Nur in geschlossenen Räumen verwenden.

1. Zum Kennenlernen

Wissenswertes

Die Füße spielen in unserem Leben eine 'tragende' Rolle – unser gesamtes Körpergewicht lastet auf ihnen. Wußten Sie schon, daß je 26 Knochen, 22 Gelenke und 107 Bänder die stabile Konstruktion unserer Füße ausmachen? Dieses anatomische Meisterwerk will gepflegt sein. Sie haben durch den Kauf dieses Sprudel-Massage Fußbades den richtigen Schritt gemacht.

Die weichen Schwingungen der Vibrationsmassage lockern Ihre verspannte Muskulatur. Schon nach wenigen Minuten sind Sie entspannter, fühlen sich wohl und zufrieden gesund. Dieser Effekt wird zusätzlich durch die Sprudelmassage verstärkt.

Ein Tipp: Warme Fußbäder mit Arnika, Rosmarin oder Meersalzextrakten bringen den Kreislauf in Schwung. Lauwarme Fußbäder mit Lavendel oder Thymian sind eine Wohltat für strapazierte Füße.

Dieses Fußbad ist umfangreich ausgestattet:

- Massageunterstützendes Fußbett,
- 3 austauschbare Aufsätze zur Fußpflege:
 - Massageaufsatz,
 - Bürste,
 - Hornhautentferner,
- 3 Funktionen: Vibrationsmassage, Sprudelmassage und Wassertemperierung,
- Infrarot-Lichtfeld.

Entspannen Sie sich und Ihre Füße bei der Benutzung dieses Fußbades. Es kann folgende wohltuende Wirkungen entfalten:

- Anregung der Durchblutung,
- Förderung der Zellregeneration,
- Revitalisierung und Belebung der Füße,
- Lockerung verspannter Muskeln.

2. Bestimmungsgemäßer Gebrauch

Dieses Gerät ist ausschließlich zur Pflege Ihrer Füße bestimmt.



Warnung

Verwenden Sie das Fußbad

- nicht bei einer krankhaften Veränderung oder Verletzung im Bereich der Füße (z.B. offene Wunden, Warzen, Fußpilz),
- nicht bei Tieren,
- nie länger als 40 Minuten (Überhitzungsgefahr) und lassen Sie das Gerät vor erneuter Benutzung mindestens 15 Minuten abkühlen.

Betreiben Sie das Gerät nie unbeaufsichtigt.

Kinder sollten beaufsichtigt werden, damit sie nicht mit dem Gerät spielen.

Befragen Sie vor der Benutzung des Fußbades Ihren Arzt, vor allem

- wenn Sie unsicher sind, ob das Fußbad für Sie geeignet ist,
- wenn Sie an einer schweren Krankheit leiden oder eine Operation am Fuß hinter sich haben,
- bei Diabetes, Thrombosen,
- bei Bein- bzw. Fußleiden (z.B. Krampfadern, Venenentzündungen),
- bei Schmerzen ungeklärter Ursache.

Das Gerät ist nur für den in dieser Gebrauchsanweisung beschriebenen Zweck vorgesehen. Der Hersteller kann nicht für Schäden haftbar gemacht werden, die durch unsachgemäßen oder leichtsinnigen Gebrauch entstehen.

3. Sicherheitshinweise

Lesen Sie diese Gebrauchsanweisung sorgfältig! Ein Nichtbeachten der nachfolgenden Hinweise kann Personen- oder Sachschäden verursachen. Bewahren Sie die Gebrauchsanweisung auf und machen Sie diese auch anderen Anwendern zugänglich. Übergeben Sie diese Anleitung bei Weitergabe des Geräts.



Hinweis

- Halten Sie Kinder von Verpackungsmaterial fern. Es besteht Erstickungsgefahr.
- Vor dem Gebrauch sicherstellen, dass das Gerät und Zubehör keine sichtbaren Schäden aufweisen. Benutzen Sie es im Zweifelsfall nicht und wenden Sie sich an Ihren Händler oder an die angegebene Kundendienstadresse.
- Schalten Sie das Gerät sofort aus, wenn eine Störung während der Benutzung auftreten sollte und ziehen Sie den Netzstecker aus der Steckdose. Reparieren Sie das Gerät nicht selbst, sondern ziehen Sie den Beurer Kundenservice zu Rate. Durch unsachgemäße Reparaturen können für den Benutzer erhebliche Gefahren entstehen.
- Ziehen, verdrehen und knicken Sie das Stromkabel nicht. Keine Nadeln oder spitzen Gegenstände hineinstecken.
- Achten Sie darauf, dass das Stromkabel nicht über scharfe oder spitze Gegenstände gelegt oder gezogen wird.
- Stecken Sie den Stecker in eine vor Feuchtigkeit, Nässe und Spritzwasser geschützte Steckdose.
- Zur Befüllung dürfen Sie das Fußbad nicht in Duschwanne, Badewanne oder Waschbecken stellen.
- Öffnen Sie unter keinen Umständen das Gehäuse.
- Wenn das Gerät heruntergefallen ist oder anderweitige Schäden davongetragen hat, darf es nicht mehr benutzt werden.
- Reparaturen an Elektrogeräten dürfen nur von Fachkräften durchgeführt werden. Durch unsachgemäße Reparaturen können erhebliche Gefahren für den Benutzer entstehen. Lassen Sie das Gerät im Falle einer Störung oder Beschädigung durch eine qualifizierte Fachwerkstatt reparieren.

Stromschlag



WARNUNG

Wie jedes elektrische Gerät ist auch dieses Fußbad vorsichtig und umsichtig zu gebrauchen, um Gefahren durch elektrische Schläge zu vermeiden.

Betreiben Sie das Gerät deshalb

- nur mit der auf dem Gerät notierten Netzspannung,
- nie, wenn das Gerät oder Zubehör sichtbare Schäden aufweist,
- nicht während eines Gewitters.

Schalten Sie das Gerät im Falle von Defekten oder Betriebsstörungen sofort aus und trennen Sie das Gerät vom Stromanschluss. Ziehen Sie nicht am Stromkabel oder am Gerät um den Stecker aus der Steckdose zu ziehen. Halten oder tragen Sie das Gerät niemals am Netzkabel. Halten Sie Abstand zwischen den Kabeln und warmen Oberflächen.

Sie dürfen das Fußbad niemals an die Netzleitung anschließen, wenn Ihre Füße bereits im Wasser sind. Bei Beschädigungen des Gerätes kann dies zu lebensgefährlichen Stromschlägen führen.



Stellen Sie sicher, dass der Stecker und das Kabel nicht mit Wasser oder anderen Flüssigkeiten in Berührung kommen.

Benutzen Sie das Gerät deshalb

- nur in trockenen Innenräumen (z.B. nie in der Badewanne, Sauna),
- nur mit trockenen Händen.

Tauchen Sie das Gerät niemals unter Wasser. Greifen Sie keinesfalls nach einem Gerät, das ins Wasser gefallen ist. Ziehen Sie sofort den Netzstecker.

Brandgefahr



WARNUNG

Bei nicht sachgemäßem Gebrauch bzw. Gebrauch entgegen der vorliegenden Gebrauchsanweisung besteht unter Umständen Brandgefahr!

Betreiben Sie das Gerät deshalb

- nie unter einer Abdeckung, wie z. B. Decke, Kissen, ...
- nie in der Nähe von Benzin oder anderen leicht entflammaren Stoffen
- nicht auf einem Hochflor-Teppich, da dadurch die Lüftungsschlitze abgedeckt werden können.

Handhabung





ACHTUNG

- Nach jedem Gebrauch und vor jeder Reinigung ist das Gerät auszuschalten und auszustecken.
- Schützen Sie das Gerät vor hohen Temperaturen.
- Stellen Sie sich nicht in das Fußbad hinein.
- Das Gerät darf beim Befüllen nicht an der Netzleitung angeschlossen sein.
- Schalten Sie das Gerät stets aus und ziehen Sie den Netzstecker, bevor Sie es bewegen oder reinigen wollen.

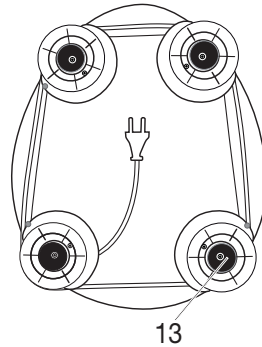
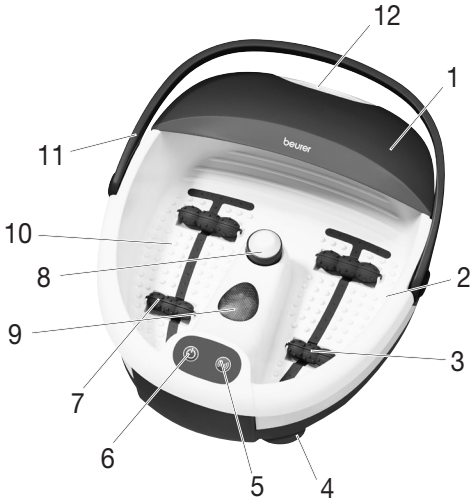
4. Gerätebeschreibung



1. Abnehmbarer Spritzschutz
2. Füllmengenmarkierung
3. Sprudelleiste
4. GummifüÙe (Geräteunterseite)
5. Funktionstaste 
6. Funktionstaste 
7. Massage-Rollaufsätze
8. Auswechselbare Pediküre-Aufsätze
 - a Hornhautentferner
 - b Bürste
 - c Massageaufsatz
9. Infrarot-Lichtpunkte
10. Massageunterstützendes Fußbett
11. Tragegriff
12. Ausgussöffnung
13. Kabelaufwicklung (Geräteunterseite)



5. Bedienung

Inbetriebnahme



- Entfernen Sie die Verpackung.
- Überprüfen Sie Gerät, Netzstecker und Kabel auf Beschädigungen.
- Bevor Sie das Fußbad einstecken, füllen Sie es wahlweise mit warmen oder kaltem Wasser maximal bis zur Füllmengenmarkierung (ca. 4-5 cm hoch). Das Fußbett sollte jedoch komplett mit Wasser bedeckt sein.
- Nur bei einer Befüllung bis zur Füllmengenmarkierung ist das Fußbad austariert. Ansonsten kann bei Verwendung des Tragegriffs das Fußbad kippen.
- Kabel stolpersicher legen.
- Fußbad auf festem und ebenem Untergrund platzieren.

In bequemer Sitzhaltung platzieren Sie Ihre FüÙe mit leichtem Druck auf das massageunterstützende Fußbett. Stellen Sie sich jedoch nie in das Fußbad hinein. Ein Verrutschen des Gerätes wird durch die GummifüÙe auf der Geräteunterseite verhindert.

Das Gerät besitzt zwei Massage-Funktionen:

- Funktion 1  : Sprudelmassage, Infrarotlicht und Wassertemperaturung
- Funktion 2  : zuschaltbare Vibrationsmassage



Sprudelmassage, Infrarotlicht und Wassertemperierung

- Um die Sprudelmassage (mit Infrarotlicht und Wassertemperierung) einzuschalten, drücken Sie die  - Taste.
- Um die Sprudelmassage (mit Infrarotlicht und Wassertemperierung) wieder auszuschalten, drücken Sie erneut die  - Taste.

Diese Funktionen stehen nur gemeinsam zur Verfügung.

Zuschaltbare Vibrationsmassage

Sie haben die Möglichkeit, während einer laufenden Sprudelmassage mit Infrarotlicht und Wassertemperierung die Vibrationsmassage hinzuschalten. Die Vibrationsmassage kann nur zusammen mit einer Sprudelmassage mit Infrarotlicht und Wassertemperierung betrieben werden. Sie kann nicht einzeln betrieben werden.

- Um die Vibrationsmassage zusätzlich hinzuschalten, drücken Sie die  - Taste.
- Um die Vibrationsmassage wieder auszuschalten, drücken Sie erneut die  - Taste.

Massage-Roller

Einen besonderen Massageeffekt erzielen Sie, indem Sie Ihre Füße auf den 4 im Fußbett integrierten Massagerollern vor- und zurückbewegen. Die Massagerollen können optional auch herausgenommen werden, indem Sie die Rollen fest nach oben ziehen.

Wechselbare Aufsätze

Setzen Sie den gewünschten Aufsatz auf die dafür vorgesehene Vorrichtung in der Mitte. Der **Bürsten-Aufsatz** kann dazu genutzt werden, um die Reflexzonen in der Fußsohle zu stimulieren. Der **Massageaufsatz** sorgt für eine angenehme Massage der Füße und fördert die Durchblutung. Der **Hornhautentferner** dient der Entfernung abgestorbener Hautzellen und Hornhaut.

Hinweis:

- Durch die Massage eines bestimmten Punktes auf der Fußsohle können die jeweiligen Organe des Körpers beeinflusst werden. Es ist jedoch empfehlenswert, sich vor der Punktreflexzonen-Massage durch Literatur und den Arzt zu informieren, um den für Sie gewünschten Effekt zu erzielen.

Nach Benutzung leeren Sie das Wasser über die schmale Seite des Fußbades aus.

6. Pflege und Aufbewahrung

Nach Gebrauch spülen Sie das Gerät mit Leitungswasser aus.

Sie können das Sprudel-Massage Fußbad mit einem milden Haushaltsreiniger (nichtsäumend) auswaschen, wie z.B. neutralem Essig.

Um die Luftleitungen zu trocknen, schalten Sie nach der Reinigung die Sprudelstufe ohne Wasser ca. 1 Minute lang an.

Hinweis

- Achten Sie darauf, dass kein Wasser in das Geräteinnere gelangt!
- Bewahren Sie das Fußbad in der Original-Verpackung an einem trockenen Ort auf.
- Lassen Sie das Gerät nicht über einen längeren Zeitraum offen stehen.

7. Technische Angaben

Netzanschluss 100-240V ~ 50/60Hz 60W

8. Entsorgung

Im Interesse des Umweltschutzes darf das Gerät am Ende seiner Lebensdauer nicht mit dem Hausmüll entsorgt werden. Die Entsorgung kann über entsprechende Sammelstellen in Ihrem Land erfolgen. Entsorgen Sie das Gerät gemäß der Elektro- und Elektronik Altgeräte EG-Richtlinie – WEEE (Waste Electrical and Electronic Equipment). Bei Rückfragen wenden Sie sich an die für die Entsorgung zuständige kommunale Behörde.



9. Garantie und Service

Wir leisten 3 Jahre Garantie ab Kaufdatum für Material- und Fabrikationsfehler des Produktes. Die Garantie gilt nicht:

- Im Falle von Schäden, die auf unsachgemäßer Bedienung beruhen.
- Für Verschleißteile.
- Bei Eigenverschulden des Kunden.
- Sobald das Gerät durch eine nicht autorisierte Werkstatt geöffnet wurde.

Die gesetzlichen Gewährleistungen des Kunden bleiben durch die Garantie unberührt. Für Geltendmachung eines Garantiefalles innerhalb der Garantiezeit ist durch den Kunden der Nachweis des Kaufes zu führen. Die Garantie ist innerhalb eines Zeitraumes von 3 Jahren ab Kaufdatum gegenüber der Beurer GmbH, Ulm (Germany) geltend zu machen.

Bitte wenden Sie sich im Falle von Reklamationen an unseren Service unter folgendem Kontakt:

Service Hotline:

Tel.: +49 (0) 731 / 39 89-144

E-Mail: kd@beurer.de

www.beurer.com

Fordern wir Sie zur Übersendung des defekten Produktes auf, ist das Produkt an folgende Adresse zu senden:

Beurer GmbH

Servicecenter

Lessingstraße 10 b

89231 Neu-Ulm

Germany



Read these instructions for use carefully and keep them for later use, be sure to make them accessible to other users and observe the information they contain.

Contents

1. Getting to know your appliance	10	6. Care and storage	14
2. Proper use	10	7. Technical specifications	14
3. Safety information	11	8. Disposal.....	14
4. Description of footbath.....	13		
5. Operation.....	13		

Dear Customer,

Thank you for choosing one of our products. Our name stands for high-quality, thoroughly tested products for the applications in the areas of heat, weight, blood pressure, body temperature, pulse, gentle therapy, massage and air.

Please read these instructions for use carefully and keep them for later use, be sure to make them accessible to other users and observe the information they contain.

Best regards,
Your Beurer Team

Items included in the package

- Footbath
- These operating instructions

WARNING

- The unit is only intended for domestic/private use, not for commercial use.
- This device may be used by children over the age of 8 and by people with reduced physical, sensory or mental skills or a lack of experience or knowledge, provided that they are supervised or have been instructed on how to use the device safely, and are fully aware of the consequent risks of use.
- Children must not play with the device.
- Cleaning and user maintenance must not be performed by children unless supervised.
- If the mains connection cable of this device is damaged, it must be disposed of. If it cannot be removed, the device must be disposed of.
- If water leaks from the appliance, the appliance should no longer be used.
- The device has a hot surface. Persons insensitive to heat must be careful when using the device.

Explanation of symbols

The following symbols are used in the operating instructions and on the type plate:



WARNING Warning of risks of injury or health hazards.



CAUTION Safety information about possible damage to appliance/accessories.



Note Important information.



The device has double protective insulation and therefore complies with protection class 2.



Only use indoors

1. Getting to know your appliance

General information

Our feet play a very important role throughout our lives as they have to bear our full weight. Each foot has 26 bones, 22 joints and 107 ligaments and they all need care. The choice of a Beurer foot bubble bath is a step in the right direction. The gentle vibration massage will relax tense muscles and after just a few minutes you will feel more relaxed and stress-free. This effect will be intensified by the bubble bath.

A tip: adding arnica, rosemary or sea salt extracts to warm foot bath water will stimulate the circulation.

Addition of lavender or thyme to lukewarm foot bath water will bring relief to tired feet.

This foot bath is fully equipped:

- Massage sole,
- 3 removable attachments for foot care:
 - Massage fittings,
 - Brush,
 - Corn and callous remover,
- 3 functions: Vibration massage, bubble massage and maintains water temperature,
- Infrared light field

Relax yourself and your feet when using this foot bath. It can have the following beneficial effects:

- stimulates the circulation,
- promotes cell regeneration,
- revitalises and invigorates the feet,
- relaxes tense muscles.

2. Proper use

This device is solely intended for the care of your feet.



WARNING

Do not use the footbath

- if you have a changes caused by disease or injury in the region of your foot (e.g. open wounds, warts, fungal infection),
- with animals,
- for longer than 40 minutes (danger of overheating) and allow it to cool for at least 15 minutes before using it again.

Never allow the footbath to operate unsupervised.

Children should be supervised to ensure that they do not use the device as a toy.

You should consult your doctor before using the footbath

- if you are not sure whether the footbath is suitable for you,
- if you suffer from a serious illness or are recovering from an operation on one of your feet,
- if you have diabetes or thrombosis,
- if you have leg or foot conditions (e.g. varicose veins, vein inflammations),
- if you have pains of unclear origin.

The device is only intended for the purpose described in these operating instructions. The manufacturer cannot be held liable for damage occurring as a result of inappropriate or careless use.

3. Safety information

Please read these operating instructions carefully. Failure to observe the information provided below can lead to personal injury or material damage. Keep these instructions in a safe place where they can also be read by other persons using the device. Always pass on these instructions together with the appliance if you sell it or pass it on.



Note

- Keep children away from the packaging materials. Risk of suffocation.
- Before use, make sure that the device and accessories do not show any visible signs of damage. If you are in any doubt, do not use it and contact your dealer or a specified customer service address.
- If any fault or malfunction should occur during use, switch the unit off immediately and remove the plug from the mains socket. Never attempt to repair the unit yourself. Improper repairs can expose the user to considerable risks.
- Do not stretch, twist or kink the power cord. Do not stick in any pins, needles or sharp objects.
- Do not position the power cord on or pull it over sharp or pointed objects.
- Insert the plug into a socket that is protected from moisture, water and water spray.
- To fill the foot bath, it must not be placed in the shower, bath tub or wash basin.
- Do not open the case under any circumstances.
- If the device has been dropped or otherwise damaged, it must not be used again.
- Repairs to electrical appliances must only be carried out by qualified persons. Incorrect repairs can lead to considerable danger for the user. In the event of repairs, please contact our customer service or an authorised dealer.

Electric shock



WARNING

Just like any other electrical appliance, this footbath must be handled with due care and attention in order to prevent the risk of electric shock.

For this reason, the device must only be operated as follows:

- With the mains voltage specified on the device only.
- Do not use the device if damage to the device itself or any of its accessories is evident.
- Never use the appliance during a thunderstorm.

In the event of a defect or malfunction, switch the device off immediately and disconnect it from the power supply. Never pull on the power cable or on the appliance in order to disconnect the plug from the mains outlet. Never hold or carry the device by the power cable. Keep the cables away from hot surfaces.

You must never connect the foot bath to the power supply when your feet are already in the water. If the device is damaged, this can lead to life-threatening electric shock.



Make sure that the plug and the power cord do not come into contact with water or other liquids.

For this reason, the device must be operated as follows:

- only in dry inside rooms (e.g. never in the bathtub or sauna),
- only with dry hands.

Never immerse the device in water. Never try to retrieve the device if it falls into water. Disconnect the plug immediately from the mains outlet.

Fire hazard



WARNING

There is a risk of fire if the device is used incorrectly or if it is not used according to these operating instructions.

For this reason, the massage device must only be operated as follows:

- Never leave the device unsupervised, particularly if children are around.
- Never use the device under covers, such as blankets or pillows.
- Never use the device in the vicinity of petrol or other easily flammable materials.

Handling





CAUTION

- Switch the device off and disconnect the power supply after every use and before every cleaning.
- Keep the device away from high temperatures.
- Never stand in the foot bath.
- The device must not be connected to the power supply while being filled.
- Always switch the foot bath off and remove the plug from the mains socket before moving it or cleaning it.

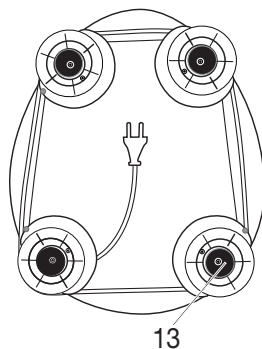
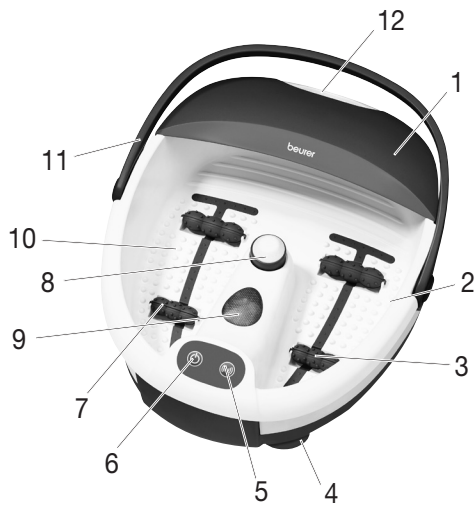
4. Description of footbath



1. Removable splash protection
2. Fill-level mark
3. Bubble bar
4. Rubber feet (on underside of device)
5. Function button 
6. Function button 
7. Massage roller attachments
8. Interchangeable pedicure attachments
 - a Callus remover
 - b Brush
 - c Massage attachment
9. Infrared light dots
10. Foot rest with massage nodules
11. Carrying handle
12. Draining outlet
13. Cord winder (on underside of device)



5. Operation

Start-up



- Remove the packaging
- Check the device, power supply and cables for damage.
- Before you plug in the foot bath, fill it up to the fill-level mark (approx 4-5 cm full) with either warm or cold water. The foot rest should, however, be completely covered with water.
- The foot bath is balanced only when it is filled no further than the fill-level mark. Otherwise, the foot bath may tip over when the carrying handle is used.
- Route the cable safely so that there is no risk of anyone tripping over it.
- Place the foot bath on a firm and level surface.

Make yourself comfortable in a chair and place your feet on the foot rest and apply slight pressure. Never stand up in the foot bath. The rubber feet on the base of the unit prevent it from sliding.

The device has two massage functions:

- Function 1  : bubble massage, infrared light and maintains water temperature
- Function 2  : activation of vibration massage



Bubble massage, infrared light and maintains water temperature control

- Press the  - button to switch on the bubble massage (with infrared light and maintains water temperature control).
- Press the  - button to switch the bubble massage (with infrared light and maintains water temperature control) off again.

These functions are only available together.

Optional vibration massage

While the bubble massage with infrared light and maintains water temperature control is running, you have the option to switch on the vibration massage. The vibration massage will only function when the bubble massage with infrared light and maintains water temperature control is switched on. It cannot be used separately.

- Press the  - button to activate the vibration massage.
- Press the  - button to switch the vibration massage off again.

Massage roller

You can experience a special massage effect by moving your feet back and forth on the 4 massage rollers integrated into the bottom of the footbath. The massage rollers can optionally be removed by pulling them firmly upwards.

Removable attachments

Place the desired attachment on the holder in the centre.

The **brush attachment** can be used to stimulate the reflex zones in the soles of your feet

The **massage attachment** provides a soothing massage for your feet and promotes the circulation.

The **corn and callus remover** is used to remove dead skin cells and calluses.

Note

- Massage of a specific point on the sole of the foot may influence the corresponding organ of the body. However, we recommend studying relevant literature and asking your doctor before using point reflex zone massage to achieve the desired effect.

After use pour the water out over the narrow side of the footbath.

6. Care and storage

After use rinse the unit with tap water. The foot bath can be cleaned with a mild, non-foaming household cleaner, e.g. neutral vinegar. To dry the air lines, switch to the bubble setting without water for approx. 1 minute.

Note

- Do not allow water to penetrate the interior of the footbath.
- Store the footbath in its original packaging in a dry area.
- Do not leave it open for an extended period.

7. Technical specifications

Mains connection 100-240V ~ 50/60Hz 60 W

8. Disposal

For environmental reasons, do not dispose of the device in the household waste at the end of its useful life. Dispose of the unit at a suitable local collection or recycling point. Dispose of the device in accordance with EC Directive – WEEE (Waste Electrical and Electronic Equipment). If you have any questions, please contact the local authorities responsible for waste disposal.





Lisez attentivement cette notice, conservez-la pour un usage ultérieur, mettez-la à disposition des autres utilisateurs et suivez les consignes qui y figurent.

Sommaire

1. Premières expériences	16	7. Caractéristiques techniques	20
2. Utilisation conforme aux indications	16	8. Elimination	20
3. Remarques de sécurité	17		
4. Description de l'appareil	19		
6. Entretien et rangement	20		

Chère cliente, cher client,

Nous sommes heureux que vous ayez choisi un produit de notre assortiment. Notre nom est synonyme de produits de qualité haut de gamme ayant subi des vérifications approfondies, ils trouvent leur application dans le domaine de la chaleur, du contrôle du poids, de la pression artérielle, de la mesure de température du corps et du pouls, des thérapies douces, des massages et de l'air.

Lisez attentivement ce mode d'emploi, conservez-le pour un usage ultérieur, mettez-le à la disposition des autres utilisateurs et suivez les consignes.

Avec nos sentiments dévoués
Beurer et son équipe

Fourniture

- Bain de pieds
- Le présent mode d'emploi



AVERTISSEMENT

- L'appareil est uniquement conçu pour un usage dans un environnement domestique/privé, et non pas pour le domaine professionnel.
- Cet appareil peut être utilisé par les enfants à partir de 8 ans ainsi que les déficients physiques, sensoriels ou mentaux et les personnes ayant peu de connaissances ou d'expérience à la condition qu'ils soient surveillés ou sachent comment l'utiliser en toute sécurité et en comprennent les risques.
- Les enfants ne doivent pas jouer avec l'appareil.
- Le nettoyage et l'entretien ne doivent pas être effectués par des enfants sans surveillance.
- Si le câble d'alimentation électrique de l'appareil est endommagé, il doit être mis au rebut. S'il n'est pas détachable, l'appareil doit être mis au rebut.
- Si une fuite d'eau se produit au niveau de l'appareil, celui-ci ne doit plus être utilisé.
- La surface de l'appareil est brûlante. Les personnes insensibles à la chaleur doivent faire attention lors de l'utilisation de cet appareil.

Explication des symboles

Les symboles suivants sont utilisés dans le mode d'emploi et sur la plaque signalétique :



AVERTISSEMENT Avertissement, risque de blessure ou danger pour votre santé.



ATTENTION Remarque de sécurité relative à la possibilité de dommages sur l'appareil/les accessoires.



Remarque Remarque relative à des informations importantes.



L'appareil est doublement isolé et est conforme à la classe de protection 2.



Utiliser uniquement en intérieur.

1. Premières expériences

Ce qu'il faut savoir

Les pieds jouent un rôle important dans notre vie. En effet, notre poids tout entier repose sur eux. Saviez-vous que 26 os, 22 articulations et 107 ligaments entrent dans la constitution de nos pieds? Cette petite merveille anatomique requiert des soins appropriés. En acquérant ce bain de pieds bouillonnant de Beurer, vous avez fait le bon choix.

Les vibrations douces générées par l'appareil détendent vos muscles contractés. Après quelques minutes seulement, vous êtes moins tendu, vous vous sentez mieux et en meilleure forme. Cette action est renforcée encore par l'effet massant des bulles de votre bain de pieds bouillonnant.

Un conseil: Les bains de pieds chauds agrémentés d'arnica, de romarin ou d'extraits de sel marinfavorisent la circulation sanguine. Les bains de pieds tièdes à la lavande ou au thym soulagent les pieds fatigués.

Ce bain de pieds a un équipement complet :

- Tapis de massage,
- 3 accessoires interchangeables pour le soin des pieds:
 - Accessoire de massage,
 - Brosse,
 - Ponceuse à callosités,
- de 3 fonctions : Massage par vibrations, massage bouillonnant et mise à température de l'eau,
- Champ de lumière infrarouge.

Détendez-vous en plongeant vos pieds dans le bain bouillonnant. Ses effets bienfaits sont les suivants :

- Activation de la circulation sanguine,
- Stimulation de la régénération cellulaire,
- Revitalisation et remise en forme des pieds,
- Décontraction des muscles tendus.

2. Utilisation conforme aux indications

Cet appareil est exclusivement destiné au soin de vos pieds.



AVERTISSEMENT

N'utilisez pas le bain de pieds

- en cas de modification pathologique ou de lésions au niveau des pieds (par ex. plaie ouverte, verrues, mycoses),
- pour les animaux,

- pendant plus de 40 minutes (risque de surchauffe) ou laissez-le refroidir au minimum 15 minutes avant de le réutiliser.

Ne laissez jamais l'appareil sans surveillance.

Les enfants ne doivent pas être laissés sans surveillance et ne doivent pas jouer avec l'appareil.

Avant d'utiliser votre bain de pieds, demandez un avis médical, surtout

- si vous n'êtes pas certain que le bain de pieds soit adapté à votre cas,
- si vous souffrez d'une maladie grave ou si vous avez subi une opération au niveau des pieds,
- en cas de diabète, de thromboses,
- en cas d'affections aux jambes et/ou aux pieds (par ex. varices, phlébites),
- pour toute douleur de cause indéterminée.

L'appareil est uniquement prévu dans le but décrit dans le présent mode d'emploi. Le fabricant ne saurait être responsable des dommages causés par une utilisation incorrecte ou imprudente.

3. Remarques de sécurité

Lisez attentivement le présent mode d'emploi ! La non-observation des remarques suivantes peut causer des dommages personnels ou matériels. Conservez le mode d'emploi et faites en sorte qu'il soit accessible aux autres utilisateurs. Lors du transfert de l'appareil, n'oubliez pas de donner aussi le présent mode d'emploi.

Remarque

- Ne laissez pas l'emballage à la portée des enfants. Risque d'asphyxie.
- Avant de se servir de l'appareil et des accessoires, il faut s'assurer qu'ils ne présentent aucun dommage visible. En cas de doute, ne les utilisez pas et adressez-vous à votre revendeur ou à l'adresse mentionnée du service après-vente.
- Eteignez-le immédiatement dès qu'une anomalie se produit en cours d'utilisation et débranchez-le. Ne réparez pas vous-même l'appareil. Une réparation mal faite peut générer des risques considérables pour l'utilisateur.
- Veillez à ne pas tirer, tordre ou plier le cordon d'alimentation. Ne pas y enfoncer d'aiguilles ou d'autres objets pointus.
- Veillez à ne pas poser ou tirer le cordon d'alimentation sur des objets tranchants ou pointus.
- Branchez la fiche de l'appareil dans une prise murale située à l'abri de l'humidité et des projections d'eau.
- Pour le remplissage, ne pas mettre le pédiluve dans le bac à douche, une baignoire ou un lavabo.
- N'ouvrez en aucun cas l'appareil.
- Si l'appareil est tombé ou présente d'autres dommages, veillez à ne plus l'utiliser.
- Les réparations des appareils électriques doivent être effectuées uniquement par des électriciens qualifiés. Les réparations non conformes peuvent présenter des risques sérieux pour l'utilisateur. Pour toute réparation, adressez-vous au service après-vente ou à un dépositaire agréé.

Électrocution



AVERTISSEMENT

Comme tout appareil électrique, ce bain de pieds doit être utilisé avec prudence et avec soin afin d'éviter tout danger d'électrocution.

Par conséquent, n'utilisez l'appareil

- qu'à la tension du secteur indiquée sur l'appareil,
- en aucun cas si l'appareil ou ses accessoires présentent des dommages visibles,
- pendant un orage.

En cas de défauts ou de dysfonctionnements, arrêtez et débranchez immédiatement l'appareil. Ne tirez pas sur le cordon d'alimentation ou sur l'appareil pour débrancher la fiche de la prise.

Ne tenez ou ne portez jamais l'appareil par son cordon d'alimentation. Éloignez les cordons des surfaces chaudes.

Il ne faut jamais brancher le pédiluve au réseau électrique quand vous avez déjà les pieds dans l'eau. En cas de dommages éventuels de l'appareil, cela pourrait entraîner des chocs électriques présentant un risque vital.



Veillez à ce que la fiche et le cordon ne soient pas au contact d'eau ni d'autres liquides.

Par conséquent, n'utilisez l'appareil

- qu'à l'intérieur, dans des pièces à l'abri de l'humidité (par ex. jamais dans la salle de bains, dans un sauna),
- qu'avec les mains sèches,

N'immergez jamais l'appareil dans l'eau. N'attrapez en aucun cas un appareil tombé dans l'eau. Débranchez-le immédiatement.

Risque d'incendie



AVERTISSEMENT

L'utilisation incorrecte de l'appareil ou non conforme au présent mode d'emploi risque dans certains cas de provoquer un incendie !

Par conséquent, n'utilisez l'appareil de massage

- en aucun cas sous une couverture, un coussin,
- en aucun cas à proximité d'essence ou d'autres matériaux facilement inflammables.
- Ne le placez pas sur un tapis épais, car les fentes d'aération pourraient être bouchées.

Manipulation



ATTENTION

- Après chaque utilisation et avant chaque nettoyage, arrêtez l'appareil et débranchez-le.
- Placez l'appareil à l'abri de températures élevées.
- Ne vous mettez jamais debout dans le bain de pieds.
- Lors du remplissage, l'appareil doit être débranché.
- Ne laissez pas l'appareil trop longtemps à l'air libre. Pour le ranger, utilisez l'emballage prévu à cet effet.

4. Description de l'appareil

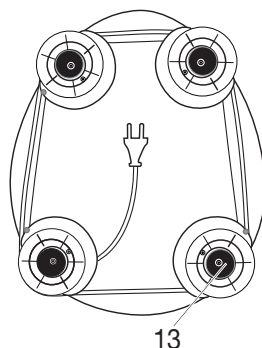
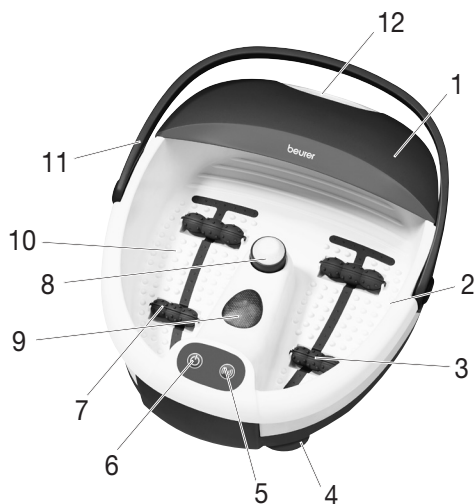

1. Protection anti-éclaboussures amovible
2. Limite de remplissage maximale
3. Bande bouillonnante
4. Pieds en caoutchouc (sous l'appareil)
5. Touche de fonction (symbole de marche)
6. Touche de fonction (symbole de vibrations)
7. Rouleau de massage
8. Accessoires de pédicure interchangeables
 - a Ponceuse
 - b Brosse
 - c Embout de massage
9. Points de lumière infrarouge
10. Support de pieds pour massage suspendu
11. Poignée de transport
12. Ouverture de déversement
13. Enrouleur de câble (sous l'appareil)



5. Utilisation

Mise en service

- Retirez l'emballage.
- Vérifiez que l'appareil, la fiche secteur et le cordon ne présentent aucun dommage.
- Avant de brancher le bain de pieds, remplissez-le d'eau chaude ou froide au maximum jusqu'à la limite de remplissage (env. 4 à 5 cm d'eau). Le support de pieds doit cependant être entièrement recouvert d'eau.
- Le bain de pieds est recalibré uniquement en cas de remplissage jusqu'à la limite de remplissage maximale. Sinon, le bain de pieds peut basculer en cas d'utilisation de la poignée de transport.
- Disposez le cordon de sorte à ne pas trébucher dessus.
- Placez le bain de pieds sur une surface plane et solide.

Posez vos pieds dans une position confortable sur le repose-pieds massant, en exerçant une légère pression. Ne vous mettez jamais debout dans le bain. Les pieds en caoutchouc disposés sous l'appareil l'empêche de glisser.

L'appareil dispose de deux fonctions de massage :

- Fonction 1 (symbole de marche) : massage bouillonnant, lumière infrarouge et mise à température de l'eau
- Fonction 2 (symbole de vibrations) : massage par vibrations déclenchable

Massage bouillonnant, lumière infrarouge et mise à température de l'eau



- Pour activer le massage bouillonnant (avec lumière infrarouge et mise à température de l'eau), appuyez sur la touche (symbole de marche).

- Pour désactiver le massage bouillonnant (avec lumière infrarouge et mise à température de l'eau), appuyez à nouveau sur la touche .

Ces fonctions ne peuvent être utilisées qu'en même temps.

Massage par vibrations déclenchable

Pendant le massage bouillonnant avec lumière infrarouge et mise à température de l'eau, vous avez la possibilité d'activer le massage par vibrations. Le massage par vibrations ne peut être activé que pendant un massage bouillonnant avec lumière infrarouge et mise à température de l'eau. Il ne peut pas être activé séparément.

- Pour activer le massage par vibrations, appuyez sur la touche .
- Pour désactiver le massage par vibrations, appuyez à nouveau sur la touche .

Rouleaux de massage

Vous obtiendrez un effet de massage particulier en déplaçant vos pieds d'avant en arrière sur les 4 rouleaux de massage intégrés dans le repose-pieds. Les rouleaux de massage peuvent également être retirés, en option, en tirant dessus d'un coup sec vers le haut.

Accessoires interchangeables

Installez l'accessoire souhaité sur le dispositif prévu à cet effet au centre.

La **brosse** peut être utilisée afin de stimuler les zones réflexes de la plante des pieds.

L'**accessoire de massage** permet de masser agréablement les pieds et favorise la circulation sanguine.

La **ponceuse à callosités** sert à retirer les cellules de peau mortes ainsi que la corne.

Remarque

- Le massage d'un point particulier de la plante du pied peut avoir un effet sur un organe du corps correspondant. Cependant, avant d'effectuer un massage des zones réflexes, il est recommandé de se documenter et de consulter un médecin afin d'obtenir l'effet désiré.

Après utilisation, videz l'eau par le petit côté du bain de pieds.

6. Entretien et rangement

Après utilisation, rincez l'appareil à l'eau claire.

Vous pouvez laver votre bain de pieds avec un nettoyant doux (non moussant), comme par exemple du vinaigre neutre.

Pour sécher les conduites d'air après la phase de nettoyage, il suffit de faire fonctionner l'appareil en mode massage bouillonnant pendant environ 1 minute.

Remarque

- Veillez à ce que l'eau ne pénètre pas dans l'appareil !
- Rangez le bain de pieds dans son emballage d'origine dans un endroit sec.
- Ne laissez pas l'appareil trop longtemps à l'air libre.

7. Caractéristiques techniques

Raccordement au secteur 100-240V ~ 50/60Hz 60W

8. Elimination

Dans l'intérêt de la protection de l'environnement, l'appareil ne doit pas être jeté avec les ordures ménagères à la fin de sa durée de service. L'élimination doit se faire par le biais des points de collecte compétents dans votre pays. Veuillez éliminer l'appareil conformément à la directive européenne – WEEE (Waste Electrical and Electronic Equipment) relative aux appareils électriques et électroniques usagés. Pour toute question, adressez-vous aux collectivités locales responsables de l'élimination et du recyclage de ces produits.





Lea atentamente estas instrucciones de uso, consérvelas para su futura utilización, póngalas a disposición de otros usuarios y respete las indicaciones.

Contenido

1. Para conocer el producto.....	22	7. Características técnicas.....	27
2. Uso indicado.....	22	8. Eliminación de desechos.....	27
3. Instrucciones de seguridad.....	23		
4. Descripción del aparato.....	25		
5. Manejo.....	25		
6. Cuidado y almacenamiento.....	26		

Estimados clientes

Es un placer para nosotros que usted haya decidido adquirir un producto de nuestra colección. Nuestro nombre es sinónimo de productos de alta y calidad estrictamente controlada en los campos de energía térmica, peso, presión sanguínea, temperatura del cuerpo, pulso, terapias suaves, masaje y aire. Sírvase leer las presentes instrucciones para el uso detenidamente; guarde el manual para usarlo ulteriormente; póngalo a disposición de otros usuarios y observe las instrucciones.

Les saluda cordialmente
Su equipo Beurer

Volumen de suministro

- Baño para pies
- Estas instrucciones para el uso

ADVERTENCIA

- Este aparato está diseñado exclusivamente para su uso privado o en el hogar y no para uso industrial.
- Este aparato puede ser utilizado por niños mayores de 8 años, así como por personas con facultades físicas, sensoriales o mentales limitadas, o con poca experiencia o conocimientos, siempre que estén vigilados o se les indique cómo usarlo de forma segura y entiendan los peligros que conlleva.
- Los niños no deberán jugar nunca con el aparato.
- Las tareas de limpieza y de mantenimiento ordinario no deberán ser realizados por niños sin supervisión.
- Si el cable de alimentación de red de este aparato se daña, deberá sustituirse. Si el cable no se puede extraer, el aparato deberá sustituirse.
- Deje de utilizar el aparato si detecta que tiene una fuga de agua.
- La superficie del aparato se calienta. Las personas que no son sensibles al calor, deben tener especial cuidado al utilizar este aparato.

Explicación de los símbolos

En las instrucciones y en la placa de características se utilizan los símbolos siguientes:



ADVERTENCIA Avisa de peligros de lesiones o peligros para su salud.



ATENCIÓN Instrucción de seguridad relativa a posibles daños del aparato/accesorios.



Indicación Señala informaciones importantes.



El aparato tiene un doble aislamiento de protección, cumpliendo así con la Clase de protección 2.



Utilizar únicamente en habitaciones cerradas.

1. Para conocer el producto

Informaciones importantes

Los pies desempeñan en nuestra vida un papel fundamental: nuestro peso corporal total se apoya sobre ellos. ¿Sabía que la estable constitución de cada uno de nuestros pies está formada por 26 huesos, 22 articulaciones y 107 ligamentos? No es de extrañar que esta obra maestra anatómica desee que la cuiden. Y no hay duda de que con la compra de este baño para los pies con masaje de burbujas ha dado el paso adecuado para ello.

Las suaves oscilaciones del masaje vibratorio son capaces de relajar los músculos que estén tensos. Transcurridos tan sólo unos minutos, se sentirá más relajado, animado y sano. Además este efecto se acentúa si elige el masaje de burbujas.

Consejo: Añada extractos de árnica, romero o sales de mar a sus baños calientes para estimular la circulación o dese baños tibios con lavanda o tomillo para relajar y tonificar los pies cansados.

Este baño para pies dispone de numerosas funciones:

- Soporte para los pies que ayuda al masaje,
- 3 accesorios intercambiables para el cuidado de los pies:
 - Accesorio de masaje,
 - Cepillo,
 - Eliminador de callosidades,
- 3 funciones: masaje vibratorio, masaje con burbujas y regulación de la temperatura del agua,
- Campo de luz infrarroja

Relaje sus pies y todo su cuerpo con este baño para los pies, que presenta los siguientes efectos benéficos:

- Estimulación de la circulación sanguínea.
- Fomento de la regeneración celular.
- Revitalización de los pies.
- Relajación de músculos tensos.

2. Uso indicado

Este aparato está destinado exclusivamente al cuidado de los pies.



ADVERTENCIA

No utilice el baño para pies:

- en caso de alteraciones patológicas o lesiones de los pies (p. ej. heridas abiertas, verrugas, tiña del pie),
- en animales,
- durante más de 40 minutos (peligro de sobrecalentamiento) y, antes de volver a utilizarlo, déjelo enfriar durante un mínimo de 15 minutos.

Vigile a los niños para asegurarse de que no jueguen con el aparato.

Antes de utilizar el baño para pies, consulte a su médico, sobre todo:

- si no está seguro de que el baño para pies sea apropiado para usted,
- si padece una enfermedad grave o le han practicado una intervención quirúrgica en el pie,
- en caso de diabetes o trombosis,
- en caso de dolor en la pierna y el pie (p. ej., varices, flebitis),
- si se padecen dolores de causa desconocida.

El aparato está destinado exclusivamente a la finalidad descrita en este manual de instrucciones. El fabricante no asumirá la responsabilidad por daños y perjuicios causados por un uso irresponsable o incorrecto.

3. Instrucciones de seguridad

Lea detenidamente estas instrucciones de uso. Si no se observan las siguientes indicaciones se pueden producir daños personales o materiales. Conserve estas instrucciones de empleo y póngalas a disposición de los demás usuarios. En caso de transmitir este aparato, entréguelo junto con estas instrucciones.



Indicación

- Mantenga el material de embalaje fuera del alcance de los niños. Existe peligro de asfixia.
- Antes de su uso asegúrese de que el aparato y sus accesorios no presenten daños externos. En caso de duda, no los utilice y consulte a su distribuidor o bien a uno de los servicios postventa, cuyas direcciones han sido indicadas.
- Apague inmediatamente el aparato si se produce un fallo durante el funcionamiento y a continuación, desconéctelo de la red eléctrica. Le recomendamos que no repare el aparato usted mismo. Tenga en cuenta que las reparaciones pueden generar enormes peligros para el usuario.
- No tire, tuerza o doble el cable de corriente. No pinchar con agujas ni con otros objetos agudos.
- No tire del cable de corriente ni lo coloque sobre objetos afilados o puntiagudos.
- Introduzca el enchufe en una toma de red protegida contra la humedad y las salpicaduras de agua.
- No debe llenarse el baño para pies en la ducha, la bañera o el lavabo.
- No abra la carcasa bajo ningún concepto.
- Si el aparato se cae al suelo o sufre algún daño, no debe seguir utilizándolo.
- Las reparaciones realizadas de modo incorrecto pueden conducir a peligros considerables para el usuario. Para realizar reparaciones diríjase al servicio postventa o a un distribuidor autorizado.

Electrocución



ADVERTENCIA

Este baño para pies también debe utilizarse con la precaución y el cuidado que se aplica a todo aparato eléctrico, para evitar el peligro de descarga eléctrica.

Por este motivo, utilice el aparato:

- si la tensión de red no es la indicada en el aparato,
- nunca, si el aparato o el accesorio presentase daños visibles,
- nunca durante un tormenta.

En caso de defectos o de fallos de funcionamiento, apague inmediatamente el aparato y desenchúfelo de la red eléctrica. Nunca tire del cable de corriente o del aparato para desconectar el enchufe de la toma de red. Nunca sostenga o transporte el aparato por el cable de alimentación. Mantenga los cables alejados de superficies calientes.

No conecte nunca el baño para los pies a la red eléctrica con los pies en el agua. En caso de daños en el aparato existe riesgo de electrocución, potencialmente mortal.



Asegúrese de que el enchufe y el cable no entren en contacto con el agua o con cualquier otro líquido.

Por este motivo, utilice el aparato

- únicamente en habitaciones interiores secas (p. ej., nunca en la bañera o la sauna),
- únicamente con las manos secas.

Nunca sumergir el aparato en agua. Nunca intente coger un aparato eléctrico que haya caído al agua. Desenchufe inmediatamente la clavija de red.

Peligro de incendio



AVISO

En caso de un uso indebido o de un uso contrario a las instrucciones adjuntas, existe peligro de incendio en determinadas circunstancias.

Por ello, no accione el aparato de masaje

- nunca bajo cubierto, como p.ej. bajo una manta, una almohada, ...
- nunca en la cercanía de gasolina u otras sustancias fácilmente inflamables.
- No sobre una alfombra de pelo largo, ya que pueden quedar tapadas las ranuras de ventilación.

Manejo



ATENCION

- Después de cada uso y antes de cada limpieza, se debe desconectar y desenchufar el aparato.
- No exponga el aparato a temperaturas altas.
- No se ponga de pie sobre el baño para pies.
- Durante el llenado, el aparato no debe estar conectado a la red eléctrica.
- Apague el aparato y desconecte el cable de la red eléctrica antes de moverlo o limpiarlo.

4. Descripción del aparato

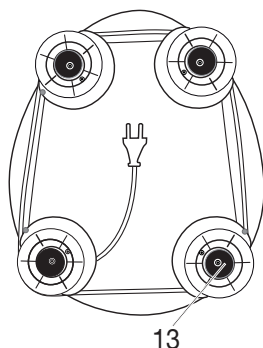
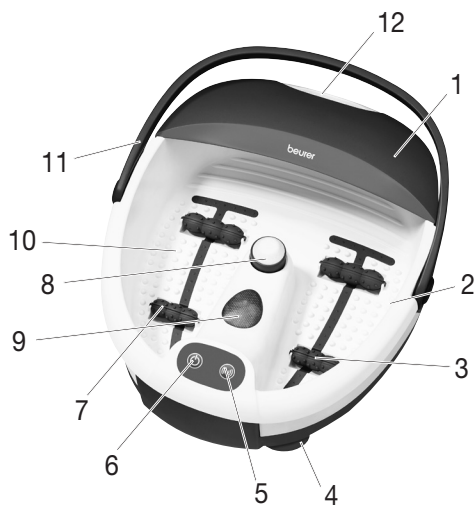

1. Protección contra salpicaduras extraíble
2. Marca de capacidad
3. Barra de burbujas
4. Patas de goma (parte inferior del aparato)
5. Tecla de función
6. Tecla de función
7. Accesorios de rodillos de masaje
8. Accesorios para pedicura intercambiables
 - a Eliminador de durezas
 - b Cepillo
 - c Adaptador de masaje
9. Puntos de luz infrarroja
10. Plantilla de masaje para pies
11. Asa
12. Orificio de desagüe
13. Enrollables (parte inferior del aparato)



5. Manejo

Puesta en servicio



- Desembale el aparato.
- Compruebe si el aparato, la clavija de red o el cable presentan daños.
- Antes de colocar el baño para pies, llénelo con agua caliente o fría, como prefiera, como máximo hasta la marca de capacidad (aprox. 4-5 cm de altura). Sin embargo, la plantilla de masaje debe estar completamente cubierta de agua.
- El baño para pies solo está compensado si se llena hasta la marca de capacidad. De lo contrario, puede volcarse al utilizar el asa.
- Tienda el cable de modo que nadie pueda tropezar.
- Colocar el baño para pies sobre una superficie plana y estable.

Siéntese en una posición cómoda y coloque sus pies sobre la base de soporte ejerciendo una ligera presión al hacerlo, pero no se ponga nunca de pie sobre el aparato. Observe que el aparato está provisto de unas patas de goma en su parte inferior para impedir que éste deslice.

El aparato dispone de dos funciones de masaje:

- Función 1 : Masaje con burbujas, luz por infrarrojos y regulación de la temperatura del agua
- Función 2 : masaje vibratorio conectable



Masaje de burbujas, luz por infrarrojos y regulación de la temperatura del agua

- Para encender el masaje de burbujas (con luz por infrarrojos y regulación de la temperatura del agua), pulse la tecla .
- Para volver a apagar el masaje de burbujas (con luz por infrarrojos y regulación de la temperatura del agua), vuelva a pulsar la tecla .

Estas funciones solo están disponibles conjuntamente.

Masaje vibratorio conectable

Durante un masaje de burbujas con luz por infrarrojos y regulación de la temperatura del agua es posible conectar un masaje vibratorio. El masaje vibratorio solo se puede utilizar junto con un masaje de burbujas con luz por infrarrojos y regulación de la temperatura del agua. No se puede utilizar por separado.

- Para conectar adicionalmente el masaje vibratorio pulse la tecla .
- Para desconectarlo, vuelva a pulsar la tecla .

Rodillos de masaje

Al mover los pies hacia delante y hacia atrás por los 4 rodillos de masaje integrados en el reposapiés, obtendrá un efecto de masaje especial. Si lo desea, los rodillos de masaje pueden extraerse tirando de ellos hacia arriba.

Accesorios intercambiables

Coloque el accesorio deseado en el centro del dispositivo previsto para ello.

Puede utilizar el **accesorio para cepillos** para estimular las zonas reflejas de la planta del pie.

El **accesorio de masaje** proporciona un agradable masaje en los pies y estimula la circulación sanguínea.

El **eliminador de callosidades** sirve para eliminar células muertas de la piel y callosidades.

Indicación

- El masaje en un punto determinado de la planta del pie puede repercutir en los órganos del cuerpo correspondientes. Sin embargo, antes del masaje en los puntos reflejos del pie, se recomienda informarse en libros y consultar al médico para conseguir el efecto deseado.

Después de usarlo, vacíe el agua por el lado estrecho del baño para pies.

6. Cuidado y almacenamiento

Después de utilizar el aparato, límpielo con agua corriente.

Puede limpiar el baño para pies con masaje de burbujas con un detergente suave (que no forme espuma), como puede ser un vinagre neutro.

Para limpiar los conductos de aire, lave el aparato y, a continuación, conéctelo en la posición de burbujas durante 1 minuto sin agua.

Indicación

- Procure que no penetre agua en el interior del aparato.
- Guarde el baño para pies en su embalaje original en un lugar seco.
- No deje abierto el aparato durante un período de tiempo prolongado.

7. Características técnicas

Conexión a la red 100-240 V ~ 50/60Hz 60W

8. Eliminación de desechos

A fin de preservar el medio ambiente, cuando el aparato cumpla su vida útil no lo tire con la basura doméstica. Se puede desechar en los puntos de recogida adecuados disponibles en su zona. Deseche el aparato según la Directiva europea sobre residuos de aparatos eléctricos y electrónicos (RAEE). Para más información, póngase en contacto con la autoridad municipal competente en materia de eliminación de residuos.





Leggere attentamente le presenti istruzioni per l'uso, conservarle per impieghi futuri, renderle accessibili ad altri utenti e attenersi alle indicazioni.

Indice

1. Presentazione.....	29	6. Cura e Custodia.....	33
2. Uso conforme.....	29	7. Dati tecnici.....	33
3. Avvertenze di sicurezza.....	30	8. Smaltimento.....	33
4. Descrizione dell'apparecchio.....	32		
5. Uso.....	32		

Gentile cliente,

siamo lieti che abbia scelto un prodotto della nostra gamma. Il nostro nome è sinonimo di prodotti di alta qualità continuamente sottoposti a controlli nei settori del calore, del peso, della pressione sanguigna, della temperatura corporea, delle pulsazioni, della terapia dolce, del massaggio e dell'aria. La preghiamo di leggere attentamente le presenti istruzioni, di conservarle per un'eventuale consultazione successiva, di metterle a disposizione di altri utenti e di osservare le avvertenze ivi riportate.

Cordiali saluti

Il Suo team Beurer

Stato di fornitura

- Pediluvio
- Il presente manuale di istruzioni per l'uso

AVVISO

- L'apparecchio è destinato solo a uso domestico/privato e non industriale.
- Si el cable de alimentación de red de este aparato se daña, deberá sustituirse por un cable especial que le facilitará el fabricante o el servicio técnico.
- I bambini non devono giocare con l'apparecchio.
- La pulizia e la manutenzione a cura dell'utente non devono essere eseguite da bambini, a meno che non siano sorvegliati.
- Se il cavo di alimentazione dell'apparecchio è danneggiato, è necessario smaltirlo. Nel caso non sia rimovibile, è necessario smaltire l'apparecchio.
- Non utilizzare più l'apparecchio qualora perda acqua.
- L'apparecchio presenta una superficie calda. Si consiglia alle persone insensibili al calore di utilizzare l'apparecchio con cautela.

Spiegazione dei simboli

Nelle presenti istruzioni e sulla targhetta per l'uso sono utilizzati i seguenti simboli:



AVVERTENZA

Avvertenza su pericoli di lesioni o pericoli per la salute.



ATTENZIONE

Avvertenze di sicurezza su possibili danni all'apparecchio/agli accessori.



Nota

Indicazione di informazioni importanti.



L'apparecchio è dotato di un doppio isolamento di protezione e corrisponde quindi alla classe di protezione 2.



Utilizzare esclusivamente in locali chiusi.

1. Presentazione

Informazioni interessanti

Nella nostra vita i piedi svolgono una funzione importante di “sostegno”– essi infatti devono supportare il peso di tutto il nostro corpo. Sapevate che ognuno dei nostri piedi è composto da ben 26 ossa, 22 articolazioni e 107 legamenti che gli conferiscono una struttura stabile? Questo capolavoro anatomico necessita di cure particolari. Acquistando questo apparecchio per massaggio plantare con idrobolle avete preso una decisione saggia.

Le dolci vibrazioni del vibromassaggio distendono la vostra muscolatura tesa.

Dopo solo alcuni minuti sarete più rilassati e sentirete un senso di benessere.

Questo effetto viene incrementato dal massaggio con idrobolle.

Un consiglio: pediluvi caldi con arnica, rosmarino o estratti di sali marini contribuiscono a stimolare la circolazione. Pediluvi tiepidi con lavanda o timo sono un vero ristoro per piedi affaticati.

Questo pediluvio è dotato di molte funzionalità:

- Fondo interno di supporto al massaggio,
- 3 accessori intercambiabili per pedicure:
 - accessorio per massaggio,
 - spazzola,
 - callifugo,
- 3 funzioni: Massaggio vibrante, idromassaggio e regolazione della temperatura dell'acqua,
- Luce a raggi infrarossi.

Rilassatevi e riducete la tensione dei vostri piedi con questo idromassaggio! Esso esercita le seguenti azioni benefiche:

- intensifica la circolazione sanguigna,
- stimola la generazione cellulare,
- rivitalizza e rinfresca i piedi,
- riduce la tensione della zona muscolare.

2. Uso conforme

Questo apparecchio è destinato esclusivamente alla cura dei piedi.



AVVERTENZA

Non fare il pediluvio

- in presenza di condizioni patologiche o lesioni nella zona dei piedi (ad es. ferite aperte, verruche, micosi),
- su animali,

- mai più di 40 minuti (pericolo di surriscaldamento), e prima di riutilizzare l'apparecchio lasciarlo raffreddare per almeno 15 minuti.

Non utilizzare mai l'apparecchio lasciandolo incustodito.

Sorvegliare i bambini per evitare che giochino con l'apparecchio.

Consultare il proprio medico prima di fare il pediluvio, soprattutto

- in caso di incertezza sull'idoneità personale al pediluvio,
- in presenza di gravi malattie o dopo aver subito un'operazione ai piedi,
- in presenza di diabete, trombosi,
- in presenza di disturbi alle gambe o ai piedi (ad es. varici, infiammazioni venose),
- in presenza di dolori di natura sconosciuta.

L'apparecchio è previsto esclusivamente per lo scopo descritto nelle presenti istruzioni per l'uso. Il produttore non risponde di danni causati da un uso inappropriato o non conforme.

3. Avvertenze di sicurezza

Leggere accuratamente le presenti istruzioni per l'uso. La non osservanza delle avvertenze riportate qui di seguito può causare infortuni alle persone o danni materiali. Conservare le istruzioni per l'uso e metterle a disposizione anche degli altri utenti. Consegnare queste istruzioni per l'uso a chiunque intenda servirsi dell'articolo.



Nota

- Tenere i bambini lontani dal materiale d'imballaggio. Pericolo di soffocamento.
- Prima dell'uso assicurarsi che l'apparecchio e gli accessori non presentino nessun danno palese. In caso di dubbio, non utilizzarlo e consultare il proprio rivenditore o contattare il Servizio Assistenza indicato.
- In caso di anomalie durante il funzionamento, spegnete immediatamente l'impianto ed estraete la spina dalla presa. Non eseguite le riparazioni da soli, ma contattate il servizio clienti della Beurer. Interventi scorretti possono avere gravi conseguenze per l'incolumità dell'operatore.
- Non tirare, storcere e piegare il cavo elettrico. Non infilare aghi o oggetti appuntiti.
- Prestare attenzione a non appoggiare o tirare il cavo su oggetti appuntiti o taglienti.
- Inserire la spina in una presa elettrica protetta contro l'umidità, i liquidi e gli spruzzi d'acqua.
- Non sommergere mai l'apparecchio nell'acqua.
- Non aprire in nessun caso l'involucro.
- Se l'apparecchio è caduto o è stato danneggiato in qualsiasi altro modo, non può più essere utilizzato.
- Le riparazioni di apparecchi elettrici devono essere effettuate esclusivamente da personale qualificato. Riparazioni eseguite non correttamente o inadeguate possono creare gravi pericoli per l'utente. Per le riparazioni rivolgersi al Servizio Assistenza o ad un rivenditore autorizzato.

Scossa elettrica



AVVERTENZA

Il presente apparecchio per pediluvio deve essere utilizzato con cautela ed accortezza, come ogni altro apparecchio elettrico, per evitare pericoli per la salute dovuti a scosse elettriche.

Per questo motivo utilizzare l'apparecchio

- esclusivamente con la tensione di rete indicata sull'apparecchio,
- mai quando l'apparecchio o gli accessori presentano danni visibili,
- non durante un temporale.

Spegnere immediatamente l'apparecchio e separarlo dalla rete elettrica in caso di difetti o in presenza di anomalie di funzionamento. Non sconnettere la spina dalla presa elettrica tirando il cavo di alimentazione o l'apparecchio. Non tenere o portare mai l'apparecchio per il cavo di alimentazione. Mantenere una distanza adeguata tra i cavi e le superfici calde.

Non collegare mai l'apparecchio alla rete elettrica se avete già immerso i piedi nell'acqua. Eventuali danni allo strumento possono provocare folgorazioni anche mortali.



Accertarsi che la spina ed il cavo non vengano a contatto con acqua o altri liquidi.

Per questo motivo utilizzare l'apparecchio

- esclusivamente in ambienti chiusi e asciutti (ad es. mai nella vasca da bagno, nella sauna),
- solo con mani asciutte.

Non sommergere mai l'apparecchio nell'acqua. Non afferrare in nessun caso l'apparecchio caduto in acqua. Sconnettere immediatamente la spina elettrica.

Pericolo d'incendio



AVVERTENZA

In caso di uso improprio o non conforme alle presenti istruzioni d'uso sussiste il pericolo eventuale d'incendio!

Per questo motivo utilizzare l'apparecchio massaggiante

- mai sotto una copertura, come ad es. coperte, cuscini, ...
- mai nelle vicinanze di benzina o altri prodotti facilmente infiammabili.
- Non posizionarlo su un tappeto a pelo alto, perché le fessure dell'aria potrebbero essere ostruite.

Manipolazione



ATTENZIONE

- Spegnere e sconnettere sempre l'apparecchio dopo ogni uso e prima di ogni pulizia.
- Proteggere l'apparecchio dalle alte temperature.
- Non entrare nella vasca con tutto il corpo.
- Riempire l'apparecchio solo dopo averlo scollegato dalla rete elettrica.
- Prima di spostare o detergere l'apparecchio, spegnetelo sempre e disinserite la spina.

4. Descrizione dell'apparecchio

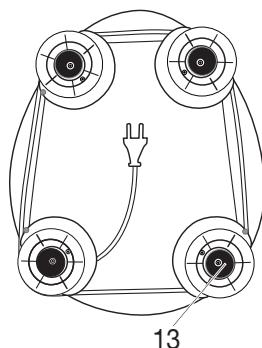
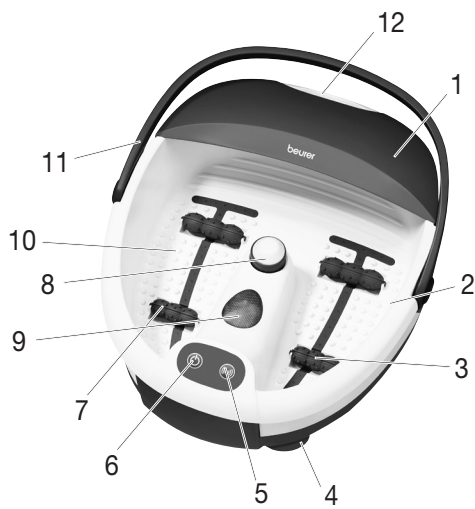

1. Protezione antischizzo rimovibile
2. Indicatore di riempimento massimo
3. Bordo del getto
4. Piedini in gomma (parte inferiore dell'apparecchio)
5. Pulsante funzione
6. Pulsante funzione
7. Rulli massaggianti
8. Accessori per pedicure intercambiabili
a levigatore per talloni
b spazzola
c accessorio per massaggio
9. Punti luce a infrarossi
10. Soletta che esalta i benefici del massaggio
11. Impugnatura
12. Apertura per lo scarico dell'acqua
13. avvolgimento cavo (parte inferiore dell'apparecchio)

5. Uso

Messa in servizio



- Rimuovere l'imballaggio.
- Controllare se l'apparecchio, la spina ed il cavo presentano segni di danni.
- Prima di inserire il pediluvio, riempirlo con acqua calda o fredda fino all'indicatore di riempimento massimo (circa 4-5 cm di altezza). La soletta deve essere completamente coperta dall'acqua.
- Il pediluvio è tarato solo in caso di riempimento fino all'indicatore di riempimento massimo. In caso contrario, quando si utilizza l'impugnatura il pediluvio potrebbe rovesciarsi.
- Posare il cavo in modo tale da non presentare pericolo di inciamparvi.
- Posizionare il pediluvio su una superficie stabile e piana.

Sedetevi in posizione comoda e appoggiate i piedi alle soles interne di supporto, esercitando una leggera pressione. Non entrate mai nella vasca con tutto il corpo. La base di gomma presente sul lato inferiore dell'apparecchio ne impedisce comunque lo slittamento.

L'apparecchio è dotato di due funzioni di massaggio:

- Funzione 1 : idromassaggio, luce a infrarossi e regolazione della temperatura dell'acqua
- Funzione 2 : massaggio vibrante attivabile



Idromassaggio, luce a infrarossi e regolazione della temperatura dell'acqua

- Per attivare l'idromassaggio (con luce a infrarossi e regolazione della temperatura dell'acqua), premere il pulsante .
- Per disattivare l'idromassaggio (con luce a infrarossi e regolazione della temperatura dell'acqua), premere nuovamente il pulsante .

Queste funzioni sono disponibili solo combinate.

Attivazione del massaggio vibrante

Durante un idromassaggio con luce a infrarossi e regolazione della temperatura dell'acqua è possibile attivare un massaggio vibrante. Il massaggio vibrante può essere azionato solo insieme all'idromassaggio con luce a infrarossi e regolazione della temperatura. Non può essere attivato singolarmente.

- Per attivare anche il massaggio vibrante, premere il pulsante .
- Per disattivare il massaggio vibrante, premere nuovamente il pulsante .

Rulli massaggiatori

Per ottenere un particolare effetto massaggio, muovere i piedi avanti e indietro sui 4 rulli massaggiatori incorporati sul fondo della vasca. I rulli massaggiatori possono anche essere rimossi tirandoli con forza verso l'alto.

Accessori intercambiabili

Inserire l'accessorio desiderato nel dispositivo previsto a questo scopo al centro.

L'**accessorio a spazzola** può essere utilizzato per stimolare le zone riflessogene sulla pianta dei piedi. L'**accessorio di massaggio** provvede ad un massaggio piacevole dei piedi e promuove la circolazione del sangue.

Il **callifugo** serve per eliminare cellule cutanee morte e la callosità.

Nota

- Massaggiando zone particolari sulla pianta del piede è possibile stimolare gli organi corrispondenti del corpo. Per ottenere l'effetto desiderato, prima di effettuare il massaggio di riflessologia plantare si raccomanda comunque di informarsi leggendo la letteratura specifica e di consultare in proposito il proprio medico.

Dopo l'uso, svuotare l'acqua sul lato stretto dell'apparecchio.

6. Cura e Custodia

Dopo l'utilizzo, sciacquate l'apparecchio con acqua di rubinetto.

Potete lavare la vasca con un detergente domestico delicato e non schiumoso, quale ad esempio l'aceto neutro.

Per asciugare i tubi dell'aria, azionate l'idromassaggio senz'acqua per circa 1 minuto dopo la pulitura.

Nota

- Prestare attenzione a non fare penetrare acqua all'interno dell'apparecchio!
- Conservare l'apparecchio per il pediluvio nel suo imballo originale in un luogo asciutto.
- Non lasciare l'apparecchio aperto per un lungo periodo.

7. Dati tecnici

Allacciamento elettrico 100-240 V ~ 50/60Hz 60W

8. Smaltimento

Per motivi ecologici, l'apparecchio non deve essere smaltito tra i normali rifiuti quando viene buttato via. Lo smaltimento deve essere effettuato negli appositi centri di raccolta. Smaltire l'apparecchio secondo la direttiva europea sui rifiuti di apparecchiature elettriche ed elettroniche (RAEE). Per eventuali chiarimenti, rivolgersi alle autorità comunali competenti per lo smaltimento.





Lütfen bu kullanım kılavuzunu dikkatle okuyun, ileride kullanmak üzere saklayın, diğer kullanıcıların erişebilmesini sağlayın ve içindeki yönergelere uyun.

İçindekiler

1. Tanımak için.....	35	6. Muhafaza ve Bakım.....	39
2. Amaca Uygun Kullanım.....	35	7. Teknik Veriler.....	39
3. Güvenlik Bilgileri.....	36	8. Giderilmesi.....	39
4. Cihazın tanımı.....	38		
5. Kullanım.....	38		

Sayın Müşterimiz,

İmalatımız olan bir ürünü tercih etmenizden dolayı memnuniyetimizi belirtmek isteriz. Adımız, Isı, Ağırlık, Kan Basıncı, Vücut Isısı, Nabız, Yumuşak Terapi, Masaj ve Hava alanlarında ayrıntılı olarak kontrolden geçirilmiş yüksek kaliteli ürünlerin simgesidir.

Lütfen bu kullanma talimatını dikkatle okuyup sonraki kullanımlar için saklayınız, diğer kullanıcıların da okumasına olanak tanıyınız ve belirtilen açıklamalara uyunuz.

Dostane tavsiyelerimizle
Beurer Müessesesi

Teslimat kapsamı

- Ayak banyosu
- Bu kullanma kılavuzu

⚠ UYARI

- Cihaz ticari kullanım için değil, yalnızca evde/kişisel amaçlarla kullanılmak üzere tasarlanmıştır.
- Bu cihaz, 8 yaş ve üzeri çocuklar ve fiziksel, algısal ve akli becerileri kısıtlı veya tecrübesi ve bilgisi yetersiz olan kişiler tarafından ancak gözetim altında veya cihazın emniyetli kullanımı hakkında bilgilendirilmiş olmaları ve cihazın kullanımı sonucu ortaya çıkabilecek tehlikelerin bilin-
cinde olmaları koşuluyla kullanılabilir.
- Çocuklar cihazla oynamamalıdır.
- Temizlik ve kullanıcı bakımı, gözetim altında olmadıkları sürece çocuklar tarafından yapılmamalıdır.
- Bu cihazın elektrik bağlantı kablosu hasar gördüğünde bertaraf edilmelidir. Çıkarılmıyorsa, cihaz bertaraf edilmelidir.
- Aletten su sızıyorsa, alet artık kullanılmamalıdır.
- Aygıtın yüzeyi sıcaktır. Sıcağa duyarlı olmayan kullanıcılar, aygıtı kullanırken dikkatli olmalıdır.

Şekillerin anlamı

Kullanma kılavuzunda ve tip levhası üzerinde, aşağıdaki semboller kullanılmıştır:



UYARI

Yaralanma tehlikeleri veya sağlık açısından tehlikeler ile ilgili uyarı bilgileri.



DİKKAT

Cihazda / aksesuarlarda söz konusu olabilecek hasarlar ile ilgili bilgi.



BİLGİ/NOT Önemli bilgilere dikkat çekilmesi.



Cihaz çift koruyucu izolasyona sahiptir ve böylelikle 2. derece koruma sınıfına dahildir.



Sadece kapalı yerlerde kullanınız.

1. Tanımak için

Bilinmesi Gerekenler

Ayaklarımız hayatımızda “taşıyıcı” bir rol üstlenirler; tüm vücut ağırlığımız onların üzerinde durur. Ayağımızın sabit yapısının 26 kemik, 22 eklem ve 107 bağ dokudan oluştuğunu biliyor muydunuz? Bu anatomik Usta yapıtı, bakım görmek ister. Hava kabarcıklı masaj ayak banyosunu almakla doğru adımı attınız.

Vibrasyon masajının yumuşak salınımı, gerilmiş kaslarınızı gevşetir.

Hemen birkaç dakika sonra daha gevşemiş, kendinizi iyi hisseder ve Memnun bir biçimde sağlıklı olursunuz. Bu etki, ek olarak, hava kabarcıklı masaj ile de güçlendirilir.

Bir Öneri: Arnika, Biberiye veya deniz tuzu ekstraları ile sıcak ayak banyoları, kan dolasimini harekete geçirir. Lavanta veya kekikle ılık ayak banyoları, yıpranmış ayaklara bir iyiliktir.

Bu ayak banyosu, kapsamlı bir şekilde donatılmıştır:

- Masajı destekleyen ayak yatağı,
- Ayak bakımı için 3 değiştirilebilen başlık:
 - Masaj başlığı,
 - Fırça,
 - Nasır bıçağı,
- 3 işlev: Titreşimli masaj, püskürtmeli masaj ve su sıcaklık ayarı,
- Kızılötesi lamba.

Bu ayak banyosunu kullanarak kendinizin ve ayaklarınızın gevşemesini sağlayın. Bu suretle aşağıdaki ferahlatıcı etkiler oluşturulabilir:

- Kan dolaşımının hızlanması.
- Hücre yenilenmesinin teşviki.
- Ayakların canlanması ve dirilmesi.
- Gerilmiş kasların gevşemesi.

2. Amaca Uygun Kullanım

Bu cihaz sadece ayaklarınızın bakımı için tasarlanmıştır.



UYARI

Ayak banyosunu şu durumlarda kullanmayınız:

- Ayakların hastalık derecesinde değişmiş veya yaralı bölgelerinde (örn. açık yaralar, siğiller, ayak mantarı) kullanmayınız.
- Hayvanlarda kullanmayınız.
- Kesinlikle 40 dakikadan daha uzun bir süre kullanmayınız (aşırı ısınma tehlikesi) ve cihazı tekrar kullanmadan önce, soğuması için en az 15 dakika bekleyiniz.

Cihazı kesinlikle denetimsiz çalıştırmayınız.
Çocuklar, cihazla oynamamaları için denetlenmelidir.

Özellikle şu durumlarda, ayak banyosunu kullanmadan önce doktorunuza danışınız:

- Ayak banyosunun sizin için uygun olup olmadığından emin değilseniz.
- Eğer ağır bir hastalığınız varsa veya ayağınızdan ameliyat olduysanız.
- Diyabet ve tromboz durumunda.
- Bacak veya ayak rahatsızlıklarında (örn. varisler, ven veya toplar damar iltihaplanmaları).
- Sebebi bilinmeyen ağrılarda.

Cihaz sadece bu kullanma kılavuzunda belirtilen amaca uygun kullanılmaya yöneliktir. Kuraldışı veya kayıtsız kullanmadan dolayı ortaya çıkan arızalardan üretici sorumlu tutulamaz.

3. Güvenlik Bilgileri

Bu kullanma kılavuzunu itinayla okuyunuz! Aşağıdaki bilgi ve uyarılara uyulmaması, insanlara ve eşyalara zarar gelmesine neden olabilir. Bu kullanma kılavuzunu saklayınız ve kılavuza başka kullanıcıların da ulaşabilmesini sağlayınız. Cihazı başka birine verdiğiniz zaman, bu kullanma kılavuzunu da veriniz.

BİLGİ/NOT

- Çocukları, ambalaj malzemelerinden uzak tutunuz. Boğulma tehlikesi söz konusudur.
- Kullanım öncesinde, cihazda ve ek donanımlarında görünür hasarların olmadığından emin olmak için, gereken kontrolü yapınız. Emin değilseniz, cihazı kullanmayınız ve satıcınıza veya bildirilen yetkili servise başvurunuz.
- Fiayet kullanma esnasında bir hata oluşursa, aleti derhal kapatınız ve fişini prizden çekiniz. Aleti kendiniz tamir etmeyiniz, Beurer müşteri servisine başvurunuz. Yanlış yapılan tamirattan dolayı kullanıcı için büyük tehlikeler oluşabilir.
- Elektrik kablosunu tutup çekmeyiniz, çevirmeyiniz ve katlayıp kırmayınız. İçine iğne veya sivri uçlu nesnelere batırmayınız.
- Elektrik kablosunun keskin veya sivri cisimler üzerine yerleştirilmesine veya bu tür cisimler üzerinden çekilmesine dikkat ediniz.
- Fişli, neme, ıslaklığa ve sıçrayan suya karşı korunmuş bir prize takınız.
- Ayak banyosunu, suyla doldurmak için duş küvetine, banyo küvetine veya lavaboya koymayınız.
- Cihazın gövdesini veya kasasını kesinlikle açmayınız.
- Cihaz yere düşerse veya başka bir şekilde zarar görmüşse, artık kullanılmamalıdır.
- Elektronik cihazların onarımları sadece uzman elemanlar tarafından yapılmalıdır. Gerektiği şekilde, uzmanca yapılmayan onarım çalışmaları, kullanıcı açısından tehlikeli durumlar ortaya çıkmasına neden olabilir. Onarım için, müşteri servisine veya yetkili bir satıcıya başvurunuz.

Elektrik çarpması tehlikesi

UYARI

Her elektrikli cihazda olduğu gibi, bu ayak banyosunun kullanımında da, elektrik çarpmasından kaynaklanabilecek tehlikeleri önlemek için, dikkatli ve öngörülü olunmalıdır.

Bu nedenle, cihazı

- sadece cihazın üzerinde bildirilmiş olan elektrik şebekesi gerilimi ile çalıştırınız,
- cihazın kendisinde veya aksesuarlarında görünür herhangi bir hasar varsa, kesinlikle kullanmayınız,
- fırtınalı (şimşek, yıldırım) havalarda kullanmayınız.

Cihazda arıza veya işlev bozuklukları olması durumunda, cihazı derhal kapatınız ve cihazın fişini çekip prizden çıkararak, elektrik bağlantısını kesiniz. Fişi elektrik prizinden çıkarmak için, elektrik kablosundan veya cihazdan tutup çekmeyiniz. Cihazı kesinlikle elektrik kablosundan tutarak taşımayınız. Kablolar ile sıcak yüzeyler arasında mesafe bırakınız.

Ayaklarınızı suya koyduktan sonra, ayak banyosunu asla fişe takmayınız. Hasar görmüş cihazlar, hayati tehlike arzeden elektrik çarpmalarına yol açabilir.



Fişin ve elektrik kablosunun su veya başka sıvılar ile temasını önleyiniz.

Bu nedenle, cihazı

- sadece kuru ve kapalı yerlerde kullanınız (örn. kesinlikle banyoda küvet içinde, saunada kullanmayınız),
- sadece elleriniz kuruyken kullanınız.

Aleti, hiçbir zaman suya daldırmayınız. Kesinlikle su içine düşen bir cihazı tutmaya çalışmayınız. Derhal elektrik fişini çekip prizden çıkarınız.

Yangın tehlikesi



UYARI

Kural dışı bir kullanım ya da işbu kullanma kılavuzunda belirtilen bilgi ve uyarılara aykırı bir kullanım halinde, yangın tehlikesi söz konusu olabilir!

Bu nedenle, masaj cihazını

- kesinlikle üzerini kapatarak (örn. örtü, yastık, ... ile) kullanmayınız,
- kesinlikle benzin veya kolay alevlenen maddelerin yakınında kullanmayınız,
- havalandırma delikleri bloke olabileceğinden uzun tüylü halıların üzerine yerleştirmeyin.

Kullanımı





DİKKAT

- Her kullanımdan sonra ve her temizlik işleminden önce, cihaz kapatılmalı ve elektrik fişi çekilip prizden çıkarılmalıdır.
- Cihazı yüksek ısı derecelerine karşı koruyunuz.
- Ayak banyosunun içine oturmuyunuz.
- Cihazı doldururken, cihaz fişe takılı olmamalıdır.
- Aleti yerinden oynatmadan önce ve onu temizlemek istediğinizde, daima önce aleti kapatınız ve fişini prizden çekiniz.

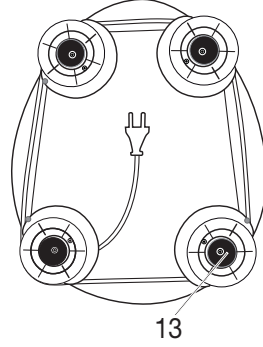
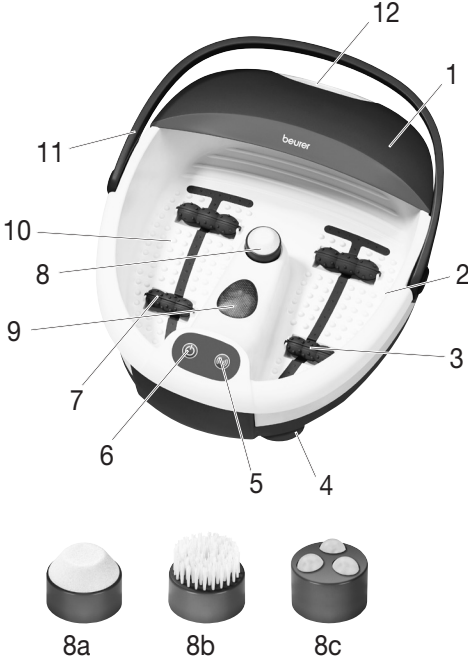
4. Cihazın tanımı



1. Çıkarılabilir sıçrama siperi
2. Doldurma işaretleri
3. Kabarcık çitası
4. Kauçuk ayaklar (cihazın alt tarafında)
5. İşlev tuşu 
6. İşlev tuşu 
7. Silindirik masaj başlıkları
8. Değiştirilebilir pedikür başlıkları
 - a Nasır sökücü
 - b Fırça
 - c Masaj başlığı
9. Kızılötesi ışık noktaları
10. Masaj desteği sağlayan taban bölgesi
11. Taşıma kolu
12. Boşaltma deliği
13. Kablo sarma yeri (cihazın alt tarafı)



5. Kullanım

Devreye Sokulması

- Cihazı ambalajdan çıkarınız.
- Cihazda, elektrik fişinde ve elektrik kablosunda herhangi bir hasar olup olmadığını kontrol ediniz.
- Ayak banyosunu prize takmadan önce, en fazla doldurma işaretine kadar (yakl. 4-5 cm yüksekliğinde) istediğiniz gibi sıcak veya soğuk suyla doldurun. Ayak tabanı komple suyun içinde olmalıdır.
- Ayak banyosu sadece dolum miktarı işaretine kadar doldurulduğunda dengeli durur. Aksi halde taşıma sapı kullanılırsa ayak banyosu devrilebilir.
- Kabloyu, takılınp düşülmeyecek şekilde yerleştiriniz.
- Ayak banyosunu sağlam ve düz bir zemine yerleştirin.

Rahat oturma pozisyonunda ayaklarınızı masaj destekleyici ayak yatağına hafifçe yerleştiriniz. Ayak banyosunun içine hiç birzaman girmeyiniz. Aletin yerinden oynaması, aletin alt tarafındaki lastik ayaklar yardımıyla önlenir.

Cihaz iki masaj özelliğine sahiptir:

- Fonksiyon 1 : Püskürtmeli masaj, kızılötesi ışık ve su sıcaklık ayarı
- Fonksiyon 2 : Açılıp kapatılabilir titreşimli masaj

Kabarcıklı masaj, kızılötesi ışık ve su şartlandırma

- Kabarcıklı masajı (kızılötesi ışık ve su şartlandırma) açmak için  - tuşuna basın.
- Kabarcıklı masajı (kızılötesi ışık ve su şartlandırma) kapatmak için yeniden  - tuşuna basın.

Bu fonksiyonlar yalnız birlikte kullanılabilir.

Açılıp kapatılabilir titreşimli masaj

Kızılötesi ışıklı ve su şartlandırılmı kabarcıklı masaj devam ederken titreşimli masajı devreye sokabilirsiniz. Titreşimli masaj, kızılötesi ışıklı ve su şartlandırılmı kabarcıklı masaja birlikte çalıştırılmaz. Tek başına çalıştırılmaz.

- Titreşimli masajı açmak için  - tuşuna basın.
- Titreşimli masajı kapatmak için yeniden  - tuşuna basın.

Masaj merdaneleri

Ayaklarınızı, ayaklık bölümüne entegre edilmiş 4 masaj merdanesi üzerinde ileri ve geri hareket ettirerek, çok verimli bir masaj etkisi elde edebilirsiniz. Masaj merdanelerini stersenz sıkıca yukarı doğru çekerek dışarı da çıkarabilirsiniz.

Değiştirilebilen başlıklar

İstedığınız başlığı, orta kısımdaki öngörölmüş tertibatın üzerine takınız.

Fırça başlığı, ayak tabanındaki refleks alanlarının uyarılması için kullanılabilir.

Masaj başlığı, ayaklara rahatlatıcı bir masaj uygular ve kan dolaşımını teşvik eder.

Nasır bıçağı, ölmüş deri hücrelerinin ve nasırlaşmış cilt tabakasının giderilmesine yarar.

BİLGİ/NOT

- Ayak tabanındaki belli bir noktaya masaj uygulanarak, vücudun ilgili bölgeyle bağlantılı olan organına etkiye bulunulabilir. Noktasal refleks alanları masajını uygulamadan önce, sizin için istediğiniz etkinin sağlanabilmesi için, ilgili literatürlerden ve doktorunuzdan bilgi almanızı öneriyoruz.

Kullanımdan sonra suyu ayak banyosunun dar tarafı üzerinden boşaltınız.

6. Muhafaza ve Bakım

Kullandıktan sonra aleti çeşme suyuyla yıkayınız.

Fışkırtma Masajlı Ayak Banyosu orta hafiflikte ev temizleme maddeleriyle (köpürmeyen) yıkanabilir, örneğin; nötr sirke.

Hava borularını kurutmak için, temizlikten sonra fışkırtma ayarında susuz olarak takriben 1 dakika süreyle çalıştırınız.

BİLGİ/NOT

- Cihazın içine su girmemesine dikkat ediniz.
- Ayak banyosunu orijinal ambalajı içinde, kuru bir yerde muhafaza ediniz.
- Cihazı uzun süre açık şekilde bırakmayınız.

7. Teknik Veriler

Elektrik bağlantısı 100-240 V ~ 50/60Hz 60W

8. Giderilmesi

Çevreyi korumak için, kullanım ömrü dolan cihazı evsel atıklarla beraber elden çıkarmayınız. Cihaz, ülkenizdeki uygun atık toplama merkezleri üzerinden bertaraf edilebilir. Cihazı hurda elektrikli ve elektronik eşya direktifine – WEEE (Waste Electrical and Electronic Equipment) uygun olarak bertaraf edin. Bertaraf etme ile ilgili sorularınızı, ilgili yerel makamlara iletebilirsiniz.





Внимательно прочтите данную инструкцию по применению, сохраните ее для последующего использования, храните ее в месте, доступном для других пользователей, и следуйте ее указаниям.

Содержание

1. Для знакомства.....	41	7. Технические данные	45
2. Использование по назначению	42	8. Утилизация	46
3. Указания по технике безопасности.....	42	9. Гарантия.....	46
4. Описание прибора.....	44		
5. Применение	44		
6. Уход и хранение	45		

Многоуважаемый покупатель!

Мы рады тому, что Вы выбрали товар из нашего ассортимента. Изделия нашей компании являются продуктами высочайшего качества, используемые для измерения веса, артериального давления, температуры тела, частоты пульса, в области мягкой терапии и массажа.

Внимательно прочтите данную инструкцию по эксплуатации, сохраняйте ее для дальнейшего использования, дайте ее прочитать и другим пользователям и строго следуйте приведенным в ней указаниям.

С дружескими пожеланиями
сотрудники компании **Beurer**

Объем поставки

- гидромассажная ванна для ног
- Данная инструкция по применению

Предостережение

- Прибор предназначен для домашнего/частного пользования, использование прибора в коммерческих целях запрещено.
- Данный прибор может использоваться детьми старше 8 лет, а также лицами с ограниченными физическими, сенсорными или умственными способностями в том случае, если они находятся под присмотром взрослых или проинструктированы о безопасном применении прибора и возможных опасностях.
- Не позволяйте детям играть с прибором.
- Очистка и техническое обслуживание детьми допускается только под присмотром взрослых.
- Если провод сетевого питания прибора поврежден, его необходимо заменить. Если же он несъемный, то необходимо утилизировать сам прибор. Сам провод и работа по его замене платная услуга .
- При утечках воды прибор использовать запрещается.

- Прибор имеет горячую поверхность. Лица, нечувствительные к теплу, должны соблюдать осторожность при использовании прибора.

Пояснение символов

Следующие символы используются в инструкции по применению и на заводской табличке:



ПРЕДОСТЕРЕЖЕНИЕ! Предупреждение об опасностях травмирования или опасностях для Вашего здоровья.



ВНИМАНИЕ! Предупреждение о возможных повреждениях прибора/принадлежностей.



Указание Указание на важную информацию.



Прибор имеет двойную защитную изоляцию и, таким образом, соответствует классу защиты 2.



Использовать только в закрытых помещениях.

1. Для знакомства

Важная информация

Ноги играют в нашей жизни «несущую» роль – вес всего нашего тела давит на них. Знаете ли Вы, что по 26 костей, 22 сустава и 107 связок образуют жесткую конструкцию наших ног?

Этот анатомический шедевр требует ухода. Купив эту гидромассажную ванну для ног, Вы сделали важный шаг в правильном направлении.

Мягкие колебания вибромассажа расслабляют напряженную мускулатуру.

Уже через несколько минут Вы расслабляетесь и чувствуете себя лучше и здоровее. Этот эффект дополнительно усиливается гидромассажем.

Совет: горячие ножные ванны с арникой, розмарином или экстрактами морской соли улучшают кровообращение. Теплые ножные ванны с лавандой или тимьяном – благое дело для уставших ног.

Гидромассажная ванна для ног в расширенной комплектации:

- Массажные опоры-углубления для стоп,
- 3 сменные насадки для ухода за ногами:
 - Массажная насадка,
 - Щетка,
 - Устройство для удаления мозолей,
- 3 функции: Вибромассаж, вихревой массаж и поддержание равномерной температуры воды,
- Инфракрасный прогрев.

Расслабляйтесь сами и расслабляйте Ваши ноги при использовании этой ванны для ног. Вы испытаете следующие полезные воздействия:

- Стимулирование кровоснабжения.
- Ускорение регенерации клеток.
- Снятие усталости и восстановление хорошего самочувствия Ваших ног.
- Расслабление напряженных мышц.

2. Использование по назначению

Данный прибор предназначен исключительно для ухода за ногами.



ВНИМАНИЕ!

Не используйте гидромассажную ванну для ног

- при патологических изменениях или травмах в области ног (например, открытые раны, шишки, грибовое поражение кожи ног),
- для животных,
- более 40 минут (опасность перегрева) и перед повторным использованием дайте прибору охладиться не менее 15 минут.

Ни в коем случае не эксплуатируйте прибор без присмотра.

Во избежание игр с прибором дети должны находиться под присмотром.

Перед использованием гидромассажной ванны проконсультируйтесь с врачом, прежде всего,

- если Вы не уверены, подходит ли гидромассажная ванна для Вас,
- если Вы страдаете тяжелым заболеванием или перенесли операцию на ноге,
- при диабете, тромбозах,
- при заболеваниях нижних конечностей (например, расширении вен, воспалении вен),
- при болях невыясненного происхождения.

Прибор предназначен только для целей, указанных в данной инструкции по применению. Изготовитель не несет ответственности за ущерб, вызванный неправильным или неосторожным использованием.

3. Указания по технике безопасности

Внимательно прочтите данную инструкцию по применению! Несоблюдение приведенных ниже указаний может приводить к травмам людей или материальному ущербу. Внимательно прочтите данную инструкцию, сохраните ее и ознакомьте с ней и других пользователей. При передаче прибора другим лицам передавайте также и данную инструкцию.



Указание

- Не допускайте попадание упаковочного материала в руки детей. Грозит опасность удушья.
- Перед использованием убедиться в том, что прибор и принадлежности не имеют видимых повреждений. В случае сомнений не используйте его и обратитесь в торговую организацию, продавшую прибор, либо по указанному адресу сервисной службы.
- Немедленно выключите устройство, если при его использовании возникла неисправность, и извлеките штепсельную вилку из розетки. Не ремонтируйте устройство самостоятельно, а обратитесь в сервисную службу фирмы **Beurer**. Из-за неквалифицированного ремонта может возникнуть большая опасность для пользователя.
- Не тяните, не перекручивайте и не перегибайте сетевой кабель. Не втыкать иголки или другие острые предметы.
- Не допускайте контакта сетевого кабеля с острыми предметами.
- Вставьте вилку в розетку, защищенную от влаги и брызг.
- Для наполнения не разрешается устанавливать ванну для ног в душевой кабине, ванной или в умывальнике.
- Категорически запрещается открывать корпус.
- Если прибор упал или получил иные повреждения, то запрещается продолжение его использования.
- Ремонт электроприборов разрешается выполнять только специалистам. Из-за неправильно выполненного ремонта могут возникать серьезные опасности для пользователя. При необходимости ремонта обратитесь в сервисную службу или в авторизованную торговую организацию.

Поражение электрическим током



ПРЕДОСТЕРЕЖЕНИЕ

Как и с любым другим электрическим прибором, обращаться с этой гидромассажной ванной следует осторожно и внимательно, чтобы предотвратить опасность поражения электрическим током.

Поэтому эксплуатируйте прибор

- только с указанным на приборе сетевым напряжением,
- ни в коем случае, если прибор или принадлежности имеют видимые повреждения,
- ни в коем случае во время грозы.

В случае неисправностей или перебоев в работе незамедлительно выключите прибор и отсоедините его от электрической сети. Для того, чтобы вытащить вилку из розетки, не тяните за электрический кабель или за прибор. Не держите и не носите прибор за сетевой кабель. Не допускайте контакта между кабелем и горячими поверхностями.

Ни в коем случае не разрешается включать прибор в сеть, если ваши ноги уже находятся в воде. Повреждение устройства может привести к опасному для жизни поражению электрическим током.



Следите за тем, чтобы вилка и кабель не контактировали с водой или другими жидкостями.

Поэтому используйте прибор

- только в сухих внутренних помещениях (например, не используйте его в ванне, сауне),
- только с сухими руками.

Никогда не погружайте устройство в воду. Не хватайтесь за прибор, упавший в воду. Незамедлительно вытащите вилку из розетки.

Опасность пожара



ПРЕДОСТЕРЕЖЕНИЕ

При неправильном использовании или использовании с нарушением данной инструкции по применению может возникнуть опасность пожара!

Поэтому эксплуатируйте массажер

- ни в коем случае закрытым, например, одеялом, подушкой, ...
- ни в коем случае вблизи бензина или других легко воспламеняющихся веществ.
- Не устанавливайте ванну на ковер с высоким ворсом, так как из-за этого могут быть закрыты прорези для вентиляции.

Правила пользования





ВНИМАНИЕ!

- После каждого использования и перед каждой очисткой выключить прибор и вытянуть вилку из розетки.
- Защищайте прибор от действия высоких температур.
- Никогда не оставляйте работающее устройство без присмотра.
- При заполнении водой устройство не разрешается включать в сеть.
- Отключите устройство и выньте штепсельную вилку из розетки перед тем, как начнете его перемещать или чистить.

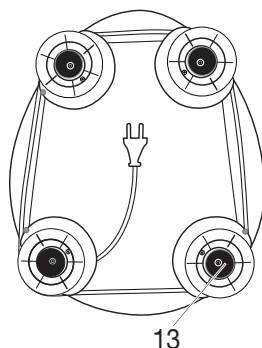
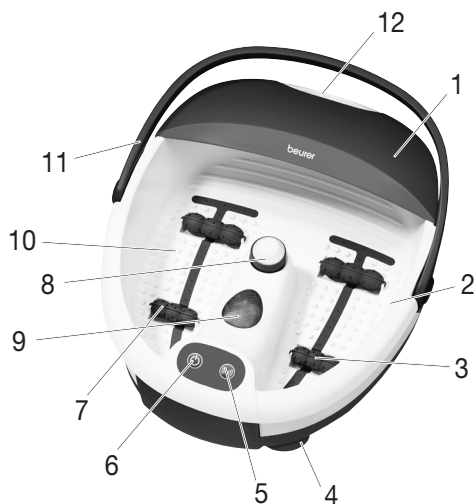
4. Описание прибора



1. Съемный брызговик
2. Отметка максимального уровня наполнения
3. Ряд форсунок для вихревого массажа
4. Резиновые ножки (нижняя сторона прибора)
5. Функциональная кнопка 
6. Функциональная кнопка 
7. Роликовые насадки для массажа
8. Сменные насадки для педикюра
а. насадка для удаления мозолей
б. щетка
в. насадка для массажа
9. Инфракрасные световые точки
10. Массажная стелька
11. Ручка для переноски
12. Отверстие для слива воды
13. Приспособление для намотки кабеля (нижняя сторона прибора)



5. Применение

Ввод в эксплуатацию



- Снимите упаковку.
- Проверьте прибор, вилку и кабель на отсутствие повреждений.
- Прежде чем подключать ванну для ног к электросети, заполните ее теплой или холодной водой не выше отметки максимального уровня наполнения (прибл. на 4-5 см). Подставка для ног при этом должна быть полностью покрыта водой.
- При наполнении до максимальной отметки гидромассажная ванна для ног должна стоять ровно. В противном случае гидромассажная ванна для ног может перевернуться, когда Вы возьметесь за ручку для переноски.
- Уложите кабель так, чтобы не допускать спотыкания об него.
- Устанавливайте гидромассажную ванну для ног на твердую и плоскую поверхность.

Сядьте удобно и поставьте ноги с легким нажимом на массажные опоры-углубления. Никогда не вставляйте в ванну для ног. Резиновые ножки на нижней стороне препятствуют проскальзыванию самого прибора.

В приборе доступны две функции массажа:

- Функция 1 : вихревой массаж, инфракрасный свет и поддержание равномерной температуры воды
- Функция 2 : подключаемый вибромассаж.



Вихревой массаж, инфракрасный свет и поддержание равномерной температуры воды

- Для включения вихревого массажа (с инфракрасным светом и поддержанием равномерной температуры воды) нажмите кнопку .
- Для выключения вихревого массажа (с инфракрасным светом и поддержанием равномерной температуры воды) нажмите кнопку  еще раз.

Эти функции можно использовать только вместе.

Подключаемый вибромассаж

У Вас есть возможность подключить вибромассаж во время сеанса вихревого массажа с инфракрасным светом и поддержанием равномерной температуры воды. Вибромассаж можно использовать только вместе с вихревым массажем с инфракрасным светом и поддержанием равномерной температуры воды. Отдельно его включать нельзя.

- Чтобы дополнительно подключить вибромассаж, нажмите кнопку .
- Чтобы снова выключить вибромассаж, нажмите кнопку  еще раз.

Массажные ролики

Особый массажный эффект Вы получаете, перемещая ступни взад-вперед по интегрированным в «стельки» ванны 4 массажным роликам. Массажные ролики можно также вынуть через верх.

Сменные насадки

Установите требуемую насадку на предназначенное для нее устройство в центре.

Щеточная насадка может использоваться для стимулирования рефлекторных зон стоп

Массажная насадка вызывает приятный массаж стоп и интенсифицирует кровообращение.

Устройство для удаления мозолей служит для удаления отмерших частичек кожи и мозолей.



Примечание

- Посредством массажа определенной точки на подошве ноги можно оказать воздействие на различные органы. Для достижения требуемого эффекта точечного массажа рефлекторных зон рекомендуется получить сведения из литературы или от врача.

После окончания использования слейте воду через узкую сторону ванны.

6. Уход и хранение

После использования промойте устройство проточной водой.

Массажную ванну для ног можно промыть также мягким бытовым чистящим средством (непенящимся), например, нейтральным уксусом.

Чтобы просушить воздуховоды после очистки, включите вихревой режим без воды приблизительно на 1 минуту.



Указание

- Следите за тем, чтобы вода не попала внутрь прибора!
- Храните гидромассажную ванну в оригинальной упаковке в сухом месте.
- Не оставляйте прибор открытым на долгое время.

7. Технические данные

Подключение к сети 100-240 В~ 50/60Гц 60Вт

8. Утилизация

В интересах охраны окружающей среды категорически запрещается выбрасывать прибор по завершении срока его службы вместе с бытовыми отходами. Утилизация должна производиться через соответствующие пункты сбора в Вашей стране. Прибор следует утилизировать согласно Директиве ЕС по отходам электрического и электронного оборудования – WEEE (Waste Electrical and Electronic Equipment). В случае вопросов обращайтесь в местную коммунальную службу, ответственную за утилизацию отходов.



9. Гарантия

Мы предоставляем гарантию на дефекты материалов и изготовления на срок 24 месяца со дня продажи через розничную сеть.

Гарантия не распространяется:

- на случаи ущерба, вызванного неправильным использованием
- на быстроизнашивающиеся части (в том числе насадки)
- на дефекты, о которых покупатель знал в момент покупки
- на случаи собственной вины покупателя
- при отсутствии кассового чека.



Срок эксплуатации изделия: мин. 5 лет

Фирма-изготовитель: Бойрер Гмбх, Софлингер штрассе 218
89077-УЛМ, Германия

Фирма-импортер: ООО Бойрер 109451 г. Москва, ул. Перерва, 62, корп.2, офис 3

Сервисный центр: 109451 г. Москва, ул. Перерва, 62, корп.2

Тел(факс) 495—658 54 90

bts-service@ctdz.ru

Дата продажи _____ Подпись продавца _____

Штамп магазина _____

Подпись покупателя _____



Należy dokładnie przeczytać i zachować niniejszą instrukcję obsługi, przechowywać ją w miejscu dostępnym dla innych użytkowników i przestrzegać podanych w niej wskazówek.

Spis treści

1. Najważniejsze informacje	48	7. Dane techniczne	53
2. Zastosowanie	48	8. Utylizacja	53
3. Wskazówki dotyczące bezpieczeństwa	49		
4. Opis urządzenia	51		
5. Obsługa	51		
6. Przechowywanie i konserwacja	52		

Szanowni Klienci,

bardzo dziękujemy za wybór jednego z naszych wyrobów. Nazwa naszej firmy oznacza wysokiej jakości wyroby, dokładnie sprawdzone w zakresie zastosowań w obszarach nagrzewania, pomiarów masy ciała, ciśnienia krwi, temperatury ciała, tętna, łagodnej terapii, masażu i powietrza. Prosimy o dokładne przeczytanie niniejszej instrukcji obsługi oraz o zatrzymanie jej do późniejszego użytku, udostępniając ją innym użytkownikom oraz przestrzegając zawartych w niej informacji.

Z poważaniem,
Zespół firmy Beurer

Zakres dostawy

- Aparat do hydromasażu stóp
- Niniejsza instrukcja obsługi

OSTRZEŻENIE

- Urządzenie jest przeznaczone do eksploatacji tylko w strefie domowej/prywatnej, a nie do celów komercyjnych.
- Urządzenie może być obsługiwane przez dzieci od 8 roku życia oraz osoby z ograniczoną sprawnością fizyczną, ruchową i umysłową lub brakiem doświadczenia i wiedzy tylko wtedy, gdy znajdują się one pod nadzorem lub otrzymały instrukcje w jaki sposób bezpiecznie korzystać z urządzenia i są świadome zagrożeń wynikłych z jego użytkowania.
- Dzieciom nie wolno bawić się urządzeniem.
- Czyszczenie i konserwacja urządzenia nie mogą być przeprowadzane przez dzieci, chyba że znajdują się one pod opieką osoby dorosłej.
- Jeśli kabel zasilający urządzenia ulegnie uszkodzeniu, należy go zutylizować. Jeśli nie ma możliwości wyjęcia kabla, należy zutylizować urządzenie.
- Jeżeli z urządzenia wycieka woda, nie należy go dłużej używać.
- Powierzchnia urządzenia jest gorąca. Osoby wrażliwe na działanie wysokich temperatur powinny zachować ostrożność podczas używania urządzenia.

Wyjaśnienie oznaczeń

W instrukcji obsługi oraz na tabliczce znamionowej używa się następujących symboli:



OSTRZEŻENIE Ostrzeżenie związane z niebezpieczeństwem skaleczenia lub zagrożeniem dla zdrowia.



UWAGA Wskazówka dot. możliwości powstania szkód w urządzeniu lub osprzęcie.



Wskazówki Wskazówka dot. ważnych informacji.



Urządzenie jest podwójnie izolowane ze względów bezpieczeństwa i odpowiada 2. klasie ochrony.



Używać tylko w zamkniętych pomieszczeniach.

1. Najważniejsze informacje

Warto wiedzieć

Stopy spełniają w naszym życiu „niosącą” rolę – nasze całe ciało opiera się na nich. Czy Państwo wiedzieli, że za stabilność konstrukcji naszej stopy odpowiada 26 kości, 22 stawy i 107 więzadeł? Ten anatomiczny cud świata musi być pielęgnowany. Poprzez zakup urządzenia do masażu perleńkowego stóp, wykonali Państwo krok we właściwą stronę.

Delikatne ruchy masażu wibracyjnego odprężą Państwa napięte mięśnie.

Już po kilku minutach następuje odprężenie i poczucie zadowolenia.

Ten efekt potęgowany jest dodatkowo przez masaż perleńkowy.

Wskazówka: ciepłe kąpiele w arnicy, rozmarynie czy ekstrakcie soli morskich pobudzają krążenie. Letnie kąpiele w lawendzie czy macierzance to prawdziwa ulga dla zmęczonych stóp.

Wanienka do wodnego masażu stóp jest wyposażona w:

- podłoże dla stóp wzmacniające efekt masażu,
- 3 wymienne końcówki do pielęgnacji stóp:
 - końcówka do masażu,
 - szczotka,
 - końcówka do usuwania zrogowaciałego naskórka,
- 3 funkcje: masaż wibracyjny, bąbelkowy i funkcja utrzymywania stałej temperatury wody,
- Pole światła podczerwonego

Odpręż się oraz pozwól odpocząć swoim stopom używając tego urządzenia! Może ono przynieść przyjemne wrażenia poprzez:

- lepsze ukrwienie,
- przyspieszenie regeneracji komórek,
- aktywizację i ożywienie stóp,
- rozluźnienie napięcia mięśniowego.

2. Zastosowanie

Urządzenie jest przeznaczone wyłącznie do pielęgnacji stóp.



OSTRZEŻENIE

Nie należy używać aparatu do hydromasażu stóp

- w przypadku zmian chorobowych lub urazów w okolicy stóp (np. otwarte rany, kurczaki, grzybica stóp),
- u zwierząt,

- nigdy dłużej niż przez 40 minut (niebezpieczeństwo przegrzania), a przed ponownym użyciem pozwoić urządzeniu ostygnąć przez co najmniej 15 minut.

Nie należy nigdy pozostawiać włączonego urządzenia bez nadzoru.

Dzieci należy pilnować, aby nie bawiły się urządzeniem.

Przed rozpoczęciem użytkowania urządzenia do hydromasażu stóp należy skonsultować się z lekarzem, przede wszystkim

- jeżeli nie jesteś pewien, czy hydromasażer do stóp jest dla Ciebie wskazany,
- jeżeli cierpisz na ciężką chorobę lub przeszedłeś operację w okolicach stopy,
- w przypadku cukrzycy, zakrzepicy,
- w przypadku schorzeń nóg lub stóp (np. żyłaki, zapalenia żył),
- w przypadku dolegliwości bólowych nieznanego pochodzenia.

Urządzenie jest przeznaczone wyłącznie do celów opisanych w niniejszej instrukcji. Producent nie ponosi odpowiedzialności za szkody wynikłe z niewłaściwego lub nieprzemyślanego użytkowania.

3. Wskazówki dotyczące bezpieczeństwa

Należy przeczytać starannie instrukcję obsługi! Niezastosowanie się do poniższych wskazówek może spowodować szkody rzeczowe i osobowe. Należy przechowywać niniejszą instrukcję obsługi i udostępnić ją także innym użytkownikom. Przy odstąpieniu urządzenia przekazać niniejszą instrukcję obsługi wraz z urządzeniem.

Wskazówki

- Trzymać z dala od dzieci opakowanie. Niebezpieczeństwo uduszenia się.
- Przed użyciem należy upewnić się, że urządzenie lub dodatkowe wyposażenie nie posiadają w doczynych uszkodzeń. W przypadku wątpliwości nie należy używać urządzenia; należy zwrócić się do sprzedawcy lub pod wskazany adres obsługi klienta.
- W razie awarii urządzenie należy natychmiast wyłączyć oraz wyciągnąć wtyczkę z gniazda sieciowego. Urządzenia nie należy naprawiać samodzielnie, lecz trzeba je przekazać do serwisu firmy Beurer. Nieumiejętne naprawy mogą stanowić poważne zagrożenie dla użytkownika.
- Nie wolno ciągnąć za kabel zasilający, skręcać lub zginać go. Nie wkluwać igieł ani żadnych ostrych przedmiotów.
- Należy uważać, aby nie kłaść lub nie ciągnąć kabla zasilającego na ostrych przedmiotach.
- Wtyczkę sieciową umieścić w gnieździe wtykowym zabezpieczonym przed wilgocią, płynami i przyskakującą wodą.
- Napędzenie urządzenia nie może odbywać się pod prysznicem, w wannie czy w umywalce.
- Pod żadnym pozorem nie otwierać obudowy.
- Nie wolno używać urządzenia, które upadło lub zostało w inny sposób uszkodzone.
- Naprawy urządzeń elektrycznych mogą być wykonywane jedynie przez fachowy personel. Nieprawidłowo przeprowadzone naprawy mogą być przyczyną poważnych zagrożeń dla użytkownika. W sprawie naprawy zwróć się do działu Obsługi Klienta lub do autoryzowanego sprzedawcy.

Porażenie prądem

OSTRZEŻENIE

Aby uniknąć ryzyka porażenia prądem, urządzenia do hydromasażu należy używać – jak każdego innego urządzenia elektrycznego – z zachowaniem należytej ostrożności.

Z tego względu urządzenie należy używać

- wyłącznie w sieci z napięciem odpowiadającym podanemu na aparacie,
- nie należy używać, gdy urządzenie jest w widoczny sposób uszkodzone,
- nie należy używać podczas burzy.

W przypadku stwierdzenia uszkodzeń lub awarii należy natychmiast wyłączyć urządzenie i odłączyć od sieci. Aby wyciągnąć wtyczkę z kontaktu, nigdy nie należy ciągnąć za kabel lub urządzenie. Nigdy nie trzymać ani nie przenosić urządzenia trzymając za kabel zasilający. Zachować odstęp pomiędzy kablami a ciepłymi powierzchniami.

Nie wolno nigdy podłączać urządzenia sieci, jeśli stopy właśnie znajdują się w wodzie. Uszkodzone urządzenie może spowodować niebezpieczne dla życia porażenie prądem.



Należy upewnić się, że wtyczka i kabel nie mają kontaktu z wodą lub inną cieczą.

Z tego względu eksploatacja urządzenia powinna odbywać się w następujących warunkach:

- tylko w suchych pomieszczeniach (czyli np. nigdy w wannie, saunie),
- tylko suchymi rękami.

Urządzenia nie wolno zanurzać w wodzie. Nie należy sięgać po urządzenie, które wpadło do wody. W takiej sytuacji należy natychmiast wyciągnąć wtyczkę z kontaktu.

Niebezpieczeństwo pożaru



OSTRZEŻENIE

Przy niewłaściwym użytkowaniu wzgl. niezgodnie z zawartymi w niniejszej instrukcji obsługi informacjami powstaje niebezpieczeństwo pożaru!

Z tego względu urządzenie należy używać

- nie używać pod przykryciem, jak np.: koc, poduszka, ...
- nie używać w pobliżu benzyny lub innych materiałów łatwopalnych.
- Nie stawiać na włochatym dywanie, ponieważ otwory wentylacyjne mogłyby zostać zasłonięte.

Używanie





UWAGA

- Po zakończeniu masażu i przed każdym czyszczeniem należy wyłączyć urządzenie i wyciągnąć wtyczkę z kontaktu.
- Urządzenie należy chronić przed działaniem wysokich temperatur.
- Nie należy stawiać w urządzeniu do kąpeli stóp.
- Podczas napełniania urządzenie nie może być podłączone do sieci.
- Przed zmianą miejsca ustawienia lub przed czyszczeniem należy zawsze wyłączyć urządzenie oraz wyciągnąć wtyczkę z gniazda sieciowego.

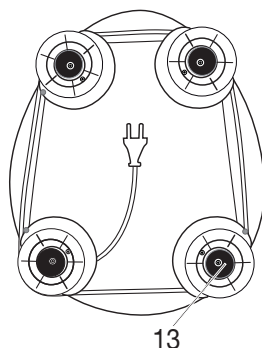
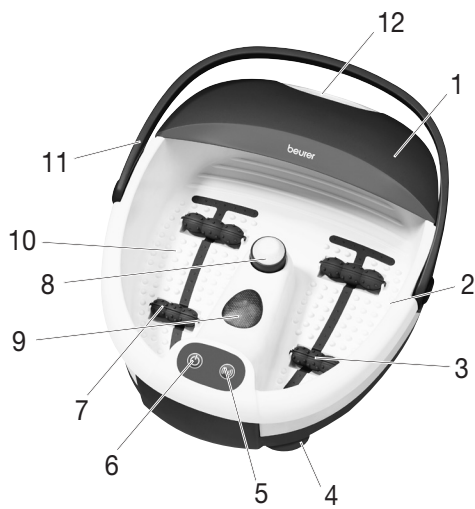
4. Opis urządzenia



1. Zdejmowana osłona przeciwozpryskowa
2. Oznaczenie poziomu napięcia
3. Listwa napowietrzająca
4. Gumowe nóżki (spód urządzenia)
5. Przycisk funkcyjny 
6. Przycisk funkcyjny 
7. Nasadki rolkowe do masażu
8. Wymienne nasadki do pedicure
a do usuwania zrogowaciałego naskórka
b szczotka
c nasadka masująca
9. Punkty podczerwieni
10. Podłoże dla stóp wzmacniające efekt masażu
11. Uchwyt do przenoszenia
12. Otwór do wylewania wody
13. Mechanizm zwijania przewodu (spód urządzenia)

5. Obsługa

Uruchomien



- Usunąć opakowanie.
- Sprawdzić, czy urządzenie, wtyczka i kabel nie są uszkodzone.
- Przed podłączeniem wanimki do prądu należy napęlić ją ciepłą lub zimną wodą, maksymalnie do oznaczenia poziomu napięcia (ok. 4-5 cm). Podłoże na stopy powinno być całkowicie pod wodą.
- Równowagę wanimki do wodnego masażu stóp gwarantuje jedynie wypełnienie jej do podanego oznaczenia. W przeciwnym razie wanimka może się przechylić podczas korzystania z uchwytów transportowych.
- Ułożyć kabel tak, aby nie stanowił zagrożenia potknięcia się.
- Umieścić wanimkę do wodnego masażu stóp na twardym i płaskim podłożu.

Po zajęciu wygodnej pozycji siedzącej stopy należy postawić na podłoże wzmacniające efekt masażu, lekko je naciskając. Nie wolno jednak nigdy stawać w zbiorniku. Gumowe nóżki na spodzie zapobiegają przesuwaniu się urządzenia podczas pracy.

Urządzenie wyposażono w dwie funkcje masażu:

- Funkcja 1  : masaż bąbelkowy, podczerwień i utrzymywanie stałej temperatury wody
- Funkcja 2  : włączany masaż wibracyjny



Masaż bąbelkowy, podczerwień i utrzymywanie temperatury

- Aby włączyć masaż bąbelkowy (z funkcją podczerwieni i utrzymywania temperatury), należy nacisnąć przycisk .
- Aby wyłączyć masaż bąbelkowy (z funkcją podczerwieni i utrzymywania temperatury), należy nacisnąć ponownie przycisk .

Funkcje te są dostępne tylko łącznie.

Włączany masaż wibracyjny

Istnieje możliwość włączenia masażu wibracyjnego przy działającym masażu bąbelkowym z funkcją podczerwieni i utrzymywania temperatury. Masaż wibracyjny można włączyć tylko razem z masażem bąbelkowym z funkcją podczerwieni i utrzymywania temperatury. Nie ma możliwości włączenia go bez innych funkcji.

- Aby włączyć dodatkowo masaż wibracyjny, należy nacisnąć przycisk .
- Aby wyłączyć masaż wibracyjny, należy nacisnąć ponownie przycisk .

Rolka masująca

Wyjątkowy efekt masażu można osiągnąć, poruszając stopami w przód i w tył na 4 rolkach masujących zintegrowanych z podparciem stóp. Rolki masujące można opcjonalnie również wyjąć, ciągnąc je ku górze.

Wymienne końcówki

Wybraną końcówkę należy umieścić na przeznaczonym w tym celu miejscu na środku.

Końcówkę ze szczołką można wykorzystać do stymulacji obszarów odruchowych podeszwy stóp.

Końcówka masująca służy do przyjemnego masażu stóp i poprawy ukrwienia.

Końcówka usuwająca zrogowaciały naskórek służy do usunięcia obumarłych komórek skóry i zrogowaciałego naskórka.

Wskazówki

- Masaż określonego punktu na podeszwie stopy może mieć wpływ na odpowiadający mu narząd ciała. W celu osiągnięcia pożądanego efektu zaleca się jednak przed wykonaniem masażu obszarów odruchowych zasięgnięcie informacji w literaturze specjalistycznej lub u lekarza.

Po zakończeniu korzystania z urządzenia należy wylać wodę wąską stroną masażera.

6. Przechowywanie i konserwacja

Po użyciu należy umyć urządzenie bieżącą wodą.

Urządzenie do masażu termicznego stóp można też umyć delikatnym środkiem czyszczącym (nie pieniącym się), np. neutralnym octem.

W celu wysuszenia kanałów powietrznych, po czyszczeniu należy włączyć na około 1 minutę urządzenie bez wody.

Wskazówki

- Należy zwrócić uwagę na to, aby do wnętrza urządzenia nie dostała się woda.
- Urządzenie do hydromasażu stóp należy przechowywać w oryginalnym opakowaniu w suchym miejscu.
- Urządzenia nie należy pozostawiać otwartego przez dłuższy czas.

7. Dane techniczne

Zasilanie sieciowe 100-240 V ~ 50/60Hz 60W

8. Utylizacja

Ze względu na ochronę środowiska naturalnego po zakończeniu okresu eksploatacji urządzenia nie należy go wyrzucać wraz ze zwykłymi odpadami domowymi. Utylizację należy zlecić w odpowiednim punkcie zbiórki w danym kraju. Urządzenie należy zutylizować zgodnie z dyrektywą o zużytych urządzeniach elektrycznych i elektronicznych – WEEE (Waste Electrical and Electronic Equipment). W razie pytań należy zwrócić się do odpowiedniej instytucji odpowiedzialnej za utylizację.



