

# beurer

## FM 250 Vital Legs



<b>DE</b> EMS-Durchblutungsstimulator Gebrauchsanweisung.....2	<b>IT</b> Stimolatore della circolazione EMS Istruzioni per l'uso .....73
<b>EN</b> EMS circulation stimulator Instructions for use.....20	<b>TR</b> EMS dolařım uyarıcısı Kullanım kılavuzu.....91
<b>FR</b> Stimulateur circulatoire EMS Mode d'emploi.....37	<b>RU</b> Стимулятор кровоснабжения EMS Инструкция по применению ..... 108
<b>ES</b> Estimador de la circulación EMS Instrucciones de uso .....55	<b>PL</b> Stymulator krążenia krwi EMS Instrukcja obsługi ..... 126

## Inhalt

1. Zum Kennenlernen .....	4	6. Anwendung .....	12
2. Bestimmungsgemäßer Gebrauch ....	4	7. Reinigung und Aufbewahrung .....	15
3. Sicherheitshinweise .....	4	8. Was tun bei Problemen? .....	15
4. Gerätebeschreibung .....	10	9. Technische Daten .....	17
5. Inbetriebnahme .....	11	10. Garantie / Service .....	19



**Lesen Sie diese Gebrauchsanweisung sorgfältig durch, bewahren Sie sie für den späteren Gebrauch auf, machen Sie sie anderen Benutzern zugänglich und beachten Sie die Hinweise.**

## Sehr geehrte Kundin, sehr geehrter Kunde,

wir freuen uns, dass Sie sich für ein Produkt unseres Sortimentes entschieden haben. Unser Name steht für hochwertige und eingehend geprüfte Qualitätsprodukte aus den Bereichen Wärme, Gewicht, Blutdruck, Körpertemperatur, Puls, Sanfte Therapie, Massage, Beauty, Baby und Luft.

Mit freundlicher Empfehlung  
Ihr Beurer-Team

## Lieferumfang

Überprüfen Sie den Lieferumfang auf äußere Unversehrtheit der Kartonverpackung und auf die Vollständigkeit des Inhalts. Stellen Sie vor dem Gebrauch sicher, dass das Gerät und Zubehör keine sichtbaren Schäden aufweisen und jegliches Verpackungsmaterial entfernt wird. Benutzen Sie es im Zweifelsfall nicht und wenden Sie sich an Ihren Händler oder an die angegebene Kundendienstadresse.



- 1x Fußmassagegerät
- 2x Manschetten für die Unterschenkel
- 1x Netzadapter
- 2x Anschlusskabel

- 1x Fernbedienung
- Diese Gebrauchsanweisung
- 2x AAA-Batterien für die Fernbedienung
- 4x AA-Batterien für das Fußmassagegerät

## Zeichenerklärung

Folgende Symbole werden in der Gebrauchsanweisung und auf dem Typenschild verwendet



**WARNUNG** Warnhinweis auf Verletzungsgefahren oder Gefahren für Ihre Gesundheit.



**ACHTUNG** Sicherheitshinweis auf mögliche Schäden an Gerät/Zubehör.



**Hinweis** Hinweis auf wichtige Informationen.



Nur in geschlossenen Räumen verwenden.



Anwendungsteil Typ BF



Die CE-Kennzeichnung bescheinigt die Konformität mit den grundlegenden Anforderungen der Richtlinie 93/42/ EEC für Medizinprodukte.



Gebrauchsanweisung beachten



Seriennummer

**IP 21**

Geschützt gegen Fremdkörper  $\geq 12,5$  mm und gegen senkrecht fallendes Tropfwasser

**IP 22**

Geschützt gegen Fremdkörper  $\geq 12,5$  mm und Schutz gegen bis zu 15 Grad schräg fallendes Tropfwasser



Grüner Punkt: Duales Entsorgungssystem Deutschland



Fußmassagegerät nicht bei implantierten elektrischen Geräten (wie z.B. Herzschrittmachern) verwenden

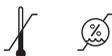

Zulässige Lagerungstemperatur und -luftfeuchtigkeit

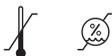

Zulässige Betriebstemperatur und -luftfeuchtigkeit



Entsorgung gemäß Elektro- und Elektronik-Altgeräte EG-Richtlinie – WEEE (Waste Electrical and Electronic Equipment)



Effektive Ausgangswerte über 10mA gemittelt über jedes 5-Sek. Intervall können vom Gerät abgegeben werden



Hersteller



Verpackung umweltgerecht entsorgen

## 1. Zum Kennenlernen

Das beurer Fußmassagegerät Vital Legs ist ein Elektrostimulationsgerät. Das Fußmassagegerät erzeugt eine elektrische Stimulation des Muskelgewebes (EMS) im Fuß- und Unterschenkelbereich.

Das Fußmassagegerät wurde speziell für folgende Zwecke entwickelt:

- Linderung von Schwellungen an den Füßen und Knöcheln
- Linderung von müden und schweren Beinen
- Verbesserung der Durchblutung

### Wie funktioniert Elektrostimulation?

Das Wirkungsprinzip von Elektrostimulationsgeräten basiert auf der Nachbildung körpereigener Impulse, welche mittels Elektroden über die Haut an die Nerven- bzw. Muskelfasern weitergeleitet werden. Die elektrischen Reize sind ungefährlich und praktisch schmerzfrei. Sie spüren lediglich ein sanftes Kribbeln oder Vibrieren. Die in das Gewebe gesandten elektrischen Impulse beeinflussen die Erregungsübertragung in Nervenleitungen sowie Nervenknotten und Muskelgruppen im Anwendungsgebiet.

Die elektrische Muskelstimulation (EMS), ist eine weit verbreitete und allgemein anerkannte Methode und findet seit Jahren in der Sport- und Rehabilitationsmedizin Anwendung.

## 2. Bestimmungsgemäßer Gebrauch

Dieses Gerät ist ausschließlich zur Elektrostimulation der Fußflächen und der Unterschenkel am Menschen bestimmt. Das Gerät ist nur zur **Eigenanwendung**, nicht für den medizinischen oder kommerziellen Gebrauch vorgesehen. Es kann keine ärztliche Behandlung ersetzen. Benutzen Sie das Gerät nicht, wenn einer oder mehrere der folgenden Warnhinweise auf Sie zutreffen. Falls Sie unsicher sind, ob das Gerät für Sie geeignet ist, befragen Sie Ihren Arzt. Verwenden Sie das Gerät ausschließlich für den Zweck, für den es entwickelt wurde und auf die in dieser Gebrauchsanweisung angegebene Art und Weise. Jeder unsachgemäße Gebrauch kann gefährlich sein! Der Hersteller haftet nicht für Schäden, die durch unsachgemäßen oder falschen Gebrauch verursacht wurden.

## 3. Sicherheitshinweise

Lesen Sie diese Gebrauchsanweisung sorgfältig durch! Ein Nichtbeachten der nachfolgenden Hinweise kann Personen- oder Sachschäden verursachen. Eine Anwendung des Gerätes ersetzt keine ärztliche Konsultation und Behandlung. Befragen Sie bei jeder Art von Schmerz oder Krankheit deshalb immer zunächst Ihren Arzt!



### WARNUNG

- Halten Sie Kinder von dem Gerät und Verpackungsmaterial fern. Es besteht Strangulationsgefahr durch das Netzadapterkabel und Erstickungsgefahr durch Kleinteile, die verschluckt werden können.
- Die Verwendung dieses Gerätes ist nicht für Personen mit eingeschränkten physischen, sensorischen (z. B. Schmerzunempfindlichkeit) oder geistigen Fähigkeiten bestimmt, oder für Personen, die mangels Erfahrung und/oder Kenntnissen nicht wissen, wie das Gerät benutzt wird, solange sie nicht durch eine für ihre Sicherheit zuständige Person beaufsichtigt werden oder Anweisungen erhalten, wie das Gerät zu benutzen ist.
- Kinder dürfen nicht mit dem Gerät spielen.
- Reinigungs und Benutzer-Wartung dürfen nicht von Kindern ohne Beaufsichtigung durchgeführt werden.

## Um gesundheitlichen Schäden vorzubeugen ist in folgenden Fällen von der Anwendung des Gerätes dringend abzuraten:



- Verwenden Sie das Gerät nicht, wenn Sie einen Herzschrittmacher oder andere Implantate, wie z.B. eine Insulinpumpe oder einen implantierten Defibrillator tragen.
- Verwenden Sie das Gerät nicht bei Personen mit tiefen Venenthrombosen.
- Verwenden Sie das Gerät nicht bei Personen mit arteriellen oder venösen Thrombosen oder Thrombophlebitis. Es besteht ein Restrisiko, dass eine elektrische Stimulation von Blutgefäßen auf oder neben Blutgerinnseln zu einer Embolie führen kann. Daher das Gerät nicht bei Personen mit Thrombosen verwenden, auch wenn die Erkrankung mehrere Jahre zurückliegt.
- Verwenden Sie das Gerät nicht bei Personen mit metallenen Implantaten.
- Verwenden Sie das Gerät nicht bei Insulinpumpenträgern.
- Verwenden Sie das Gerät nicht bei hohem Fieber (z.B. > 39 °C).
- Verwenden Sie das Gerät nicht bei bekannten oder akuten Herzrhythmusstörungen und anderen Erregungsbildungs- und Leitungsstörungen am Herzen.
- Verwenden Sie das Gerät nicht bei Anfallsleiden (z.B. Epilepsie).
- Verwenden Sie das Gerät nicht während der Schwangerschaft.
- Verwenden Sie das Gerät nicht bei vorliegenden Krebserkrankungen.
- Verwenden Sie das Gerät nicht an oder auf krebsartigen Wunden.
- Verwenden Sie das Gerät nicht auf gebrochenen Knochen, um ungewollte Bewegungen zu vermeiden.
- Verwenden Sie das Gerät nicht nach Operationen, bei denen verstärkte Muskelkontraktionen den Heilungsprozess stören könnten.
- Verwenden Sie das Gerät nicht auf akut oder chronisch erkrankter, verletzter oder entzündeter Haut (wie z.B. schmerzhaften und schmerzlosen Entzündungen, Rötungen, Hautausschlägen, Venenentzündungen, arteriellen Thrombosen, venösen Thrombosen, Thrombophlebitis, Krampfadern, Allergien, Verbrennungen, Prellungen, Schwellungen, sich im Heilungsprozess befindliche Wunden und Operationsnarben). Nur auf gesunder und gereinigter Haut anwenden.
- Verwenden Sie das Gerät nicht auf zu Blutungen neigendem Gewebe.
- Platzieren Sie die Elektroden nicht über Augen oder in Körperöffnungen.
- Verwenden Sie das Gerät nicht in Umgebungen mit hoher Feuchtigkeit wie z.B. im Badezimmer oder beim Baden oder Duschen.
- Verwenden Sie das Gerät nicht nach Alkoholkonsum.
- Verwenden Sie das Gerät nicht bei einem gleichzeitigen Anschluss an ein Hochfrequenz-Chirurgiegerät.
- Verwenden Sie das Gerät nicht bei akuten oder chronischen Erkrankungen des Magen-Darm-Trakts.
- Verwenden Sie das Gerät nicht in der Nähe von elektronischen Überwachungsgeräten (wie z.B. Herzmonitoren oder Elektrokardiogrammen).
- Verwenden Sie das Gerät nicht in der Nähe von Geräten, die elektromagnetische Energie ungeschützt abgeben.
- Verwenden Sie das Gerät nicht in der Nähe des Herzens. Hier kann es das Risiko von Herzkammerflimmern erhöhen und einen Herzstillstand herbeiführen.

## **Halten Sie vor einer Anwendung des Geräts Rücksprache mit Ihrem behandelnden Arzt bei:**

- Akuten Erkrankungen, insbesondere bei Verdacht oder Vorliegen von Bluthochdruckerkrankungen, Blutgerinnungsstörungen, Neigung zu thrombo-embolischen Erkrankungen sowie bei bösartigen Neubildungen
- Allen Hauterkrankungen
- Nicht abgeklärten chronischen Schmerzzuständen unabhängig von der Körperregion
- Diabetes
- Allen Sensibilitätsstörungen mit reduziertem Schmerzempfinden (wie z.B. Stoffwechselstörungen)
- Gleichzeitig durchgeführten medizinischen Behandlungen
- Mit der Stimulationsbehandlung auftretenden Beschwerden
- Beständigen Hautreizungen aufgrund von langzeitiger Stimulation an der gleichen Elektrodenstelle.



## **WARNUNG**

- Halten Sie das Gerät von Wärmequellen fern und verwenden Sie es nicht in der Nähe (~1 m) von Kurz- oder Mikrowellengeräten (z.B. Handys), da dies zu unangenehmen Stromspitzen führen kann.
- Setzen Sie das Gerät nicht direkter Sonne oder hohen Temperaturen aus.
- Schützen Sie das Gerät vor Staub, Schmutz und Feuchtigkeit.
- Das Gerät niemals in Wasser oder andere Flüssigkeiten tauchen.
- Sollte das Gerät nicht korrekt funktionieren, sich Unwohlsein oder Schmerzen einstellen, brechen Sie die Anwendung sofort ab.
- Das Gerät ist zur Eigenanwendung geeignet.
- Zum Entfernen oder Versetzen von Elektroden zuvor das Gerät bzw. den zugehörigen Kanal abschalten, um ungewollte Reize zu vermeiden.
- Modifizieren Sie nicht das Gerät.
- Modifizieren Sie keine Elektroden (z.B. durch Beschnitt). Dies führt zu höherer Stromdichte und kann gefährlich sein (max. empfohlener Ausgangswert für die Elektroden 9 mA/cm<sup>2</sup>, eine effektive Stromdichte über 2 mA/cm<sup>2</sup> bedarf der erhöhten Aufmerksamkeit).
- Verwenden Sie das Gerät nicht im Schlaf, beim Führen eines Kraftfahrzeuges oder gleichzeitigem Bedienen von Maschinen anwenden.
- Verwenden Sie zum Bedienen der Tasten keine scharfen Objekte, wie z.B. Bleistiftspitzen oder Kugelschreiber.
- Verwenden Sie das Gerät nicht unmittelbar neben oder zwischen anderen Elektrogeräten. Lässt sich dies nicht vermeiden, müssen Sie vor dem Einsatz des Geräts prüfen, ob es in der beabsichtigten Aufstellungskonfiguration ordnungsgemäß funktioniert.
- Dieses Gerät unterliegt speziellen Vorsichtsmaßnahmen hinsichtlich der EMV und muss entsprechend installiert und in Betrieb genommen werden.
- Das Gerät wurde gründlich getestet und geprüft, um eine ordnungsgemäße Leistung und Funktionsfähigkeit zu gewährleisten.
- Verwenden Sie in der Nähe des Geräts keine anderen HF-Kommunikationsgeräte oder RFID Systeme.
- Nicht anwenden bei allen Tätigkeiten, bei denen eine unvorhergesehene Reaktion (z.B. verstärkte Muskelkontraktion trotz niedriger Intensität) gefährlich werden kann.

- Achten Sie darauf, dass während der Stimulation keine metallischen Objekte in Kontakt mit den Elektrodenflächen gelangen können. Sollten Sie im Bereich der Anwendung Schmuck oder tragen, müssen Sie diese vor dem Gebrauch des Gerätes entfernen, da es sonst zu punktuellen Verbrennungen kommen kann.
- Halten Sie das Gerät von Kindern fern, um eventuellen Gefahren vorzubeugen.
- Verwechseln Sie die Anschlusskabel mit den Kontakten nicht mit Ihren Kopfhörern oder anderen Geräten und verbinden Sie die Manschetten nicht mit anderen Geräten.
- Benutzen Sie dieses Gerät nicht gleichzeitig mit anderen Geräten, die elektrische Impulse an Ihren Körper abgeben.
- Verwenden Sie das Gerät nicht in der Nähe von leicht entzündlichen Stoffen, Gasen oder Sprengstoffen.
- Verwenden Sie keine Akkus und nur die gleichen Batterietypen.
- Verwenden Sie keine fettenden Cremes oder Salben zur Vorbehandlung der Haut. Dies kann zu unangenehmen Stromspitzen führen. Um den Kontakt zwischen Fuß und Elektrode zu verbessern können Sie Wasser oder Elektrodengel verwenden.

### **Vorsichtsmaßnahmen**

- Verwenden Sie das Gerät nur am Menschen.
- Verwenden Sie das Gerät ausschließlich für den Zweck, für den es entwickelt wurde und auf die in dieser Gebrauchsanweisung angegebene Art und Weise. Jeder unsachgemäße Gebrauch kann gefährlich sein!
- Das Gerät ist nur äußerlichen Anwendung bestimmt.
- Die langfristigen Auswirkungen der chronischen Elektrostimulation sind unbekannt.
- Elektrische Muskelstimulationsgeräte haben keine heilende Wirkung.
- Bei empfindlichen Personen können durch die Elektrostimulation oder die Elektroden Hautirritationen auftreten.
- Verwenden Sie das Gerät ausschließlich mit den im Lieferumfang enthaltenen Unterschenkelmanschetten. Verwenden Sie das Gerät nicht mit Manschetten oder Elektroden anderer Hersteller.

### **Mögliche Nebenwirkungen**

- Mögliche Nebenwirkungen sind Hautirritationen, Entzündungen und Verbrennungen unter den Elektroden.

### **Stromschlag (bei Benutzung mit Netzteil, ohne Batterien)**



#### **WARNUNG**

Wie jedes elektrische Gerät ist auch das Fußmassagegerät vorsichtig und umsichtig zu gebrauchen, um Gefahren durch elektrische Schläge zu vermeiden.

Betreiben Sie das Gerät deshalb

- nur mit dem mitgelieferten Netzteil und an der auf dem Netzteil angegebenen Netzspannung,
- nie, wenn das Gerät oder Zubehör sichtbare Schäden aufweist,
- nicht während eines Gewitters.

Schalten Sie das Gerät im Falle von Defekten oder Betriebsstörungen sofort aus und trennen Sie das Gerät vom Stromanschluss. Ziehen Sie nicht am Stromkabel oder am Gerät um das Netzteil aus der Steckdose zu ziehen. Halten oder tragen Sie das Gerät niemals am Stromkabel. Halten Sie Abstand zwischen dem Stromkabel und warmen Oberflächen. Stromkabel nicht einklemmen, knicken oder drehen. Keine Nadeln oder spitze Gegenstände in das Gerät hineinstecken.

Stellen Sie sicher, dass das Gerät, das Netzteil und das Stromkabel nicht mit Wasser, Dampf oder anderen Flüssigkeiten in Berührung kommen. Benutzen Sie das Gerät deshalb nur in trockenen Innenräumen (z.B. nie in der Badewanne, Sauna).

Greifen Sie keinesfalls nach einem Gerät, das ins Wasser gefallen ist. Ziehen Sie sofort das Netzteil aus der Steckdose. Benutzen Sie das Gerät nicht, wenn Gerät oder Zubehör sichtbare Schäden aufweisen.

Setzen Sie das Gerät keinen Stößen aus und lassen Sie es nicht fallen.

### **Beschädigung**



#### **ACHTUNG**

- Reparaturen an Elektrogeräten dürfen nur von Fachkräften durchgeführt werden. Durch unsachgemäße Reparaturen können erhebliche Gefahren für den Benutzer entstehen. Wenden Sie sich bei Reparaturen an den Kundenservice oder an einen autorisierten Händler.
- Benutzen Sie das Gerät bei Beschädigungen nicht und wenden Sie sich an Ihren Händler oder an die angegebene Kundendienstadresse.
- Zur Gewährleistung der wirkungsvollen Funktion des Gerätes sollte es nicht fallen gelassen oder zerlegt werden.
- Überprüfen Sie das Gerät auf Anzeichen von Abnutzung oder Beschädigung. Falls Sie solche Anzeichen finden oder falls das Gerät unsachgemäß benutzt wurde, müssen Sie es vor erneuter Benutzung zum Hersteller oder Händler bringen.
- Schalten Sie das Gerät sofort aus, wenn es defekt ist oder Betriebsstörungen vorliegen.
- Versuchen Sie in keinem Fall, das Gerät selbstständig zu öffnen und/oder zu reparieren. Lassen Sie Reparaturen nur vom Kundendienst oder autorisierten Händlern durchführen. Bei Nichtbeachten erlischt die Garantie.
- Der Hersteller haftet nicht für Schäden, die durch unsachgemäßen oder falschen Gebrauch verursacht wurden.

### **Brandgefahr**



#### **WARNUNG**

Bei nicht bestimmungsgemäßem Gebrauch bzw. Missachtung der vorliegenden Gebrauchsanweisung besteht unter Umständen Brandgefahr!

Betreiben Sie das Gerät deshalb

- nie unter einer Abdeckung, wie z. B. Decke, Kissen, ...
- nie in der Nähe von Benzin oder anderen leicht entflammaren Stoffen.

### **Handhabung**



#### **ACHTUNG**

Nach jedem Gebrauch und vor jeder Reinigung ist das Gerät auszuschalten und auszustecken.

## Entsorgung



### **ACHTUNG**

Im Interesse des Umweltschutzes darf das Gerät am Ende seiner Lebensdauer nicht mit dem Hausmüll entsorgt werden.

Die Entsorgung kann über entsprechende Sammelstellen in Ihrem Land erfolgen. Entsorgen Sie das Gerät gemäß der Elektro- und Elektronik Altgeräte EG-Richtlinie – WEEE (Waste Electrical and Electronic Equipment). Bei Rückfragen wenden Sie sich an die für die Entsorgung zuständige kommunale Behörde. Die verbrauchten, vollkommen entladenen Batterien müssen Sie über speziell gekennzeichnete Sammelbehälter, Sondermüllannahmestellen oder über den Elektrohändle entsorgen. Sie sind gesetzlich dazu verpflichtet, die Batterien zu entsorgen.

Diese Zeichen finden Sie auf schadstoffhaltigen Batterien:

Pb = Batterie enthält Blei,

Cd = Batterie enthält Cadmium,

Hg = Batterie enthält Quecksilber.



## Hinweise zum Umgang mit Batterien

- Wenn Flüssigkeit aus einer Batteriezelle mit Haut oder Augen in Kontakt kommt, die betroffene Stelle mit Wasser auswaschen und ärztliche Hilfe aufsuchen.
- ⚠ Verschluckungsgefahr! Kleinkinder könnten Batterien verschlucken und daran ersticken. Daher Batterien für Kleinkinder unerreichbar aufbewahren!
- Auf Polaritätskennzeichen Plus (+) und Minus (–) achten.
- Wenn eine Batterie ausgelaufen ist, Schutzhandschuhe anziehen und das Batteriefach mit einem trockenen Tuch reinigen.
- Schützen Sie Batterien vor übermäßiger Wärme.
- ⚠ Explosionsgefahr! Keine Batterien ins Feuer werfen.
- Batterien dürfen nicht geladen oder kurzgeschlossen werden.
- Bei längerer Nichtbenutzung des Geräts die Batterien aus dem Batteriefach nehmen.
- Verwenden Sie nur denselben oder einen gleichwertigen Batterietyp.
- Immer alle Batterien gleichzeitig auswechseln.
- Keine Akkus verwenden!
- Keine Batterien zerlegen, öffnen oder zerkleinern.

## 4. Gerätebeschreibung

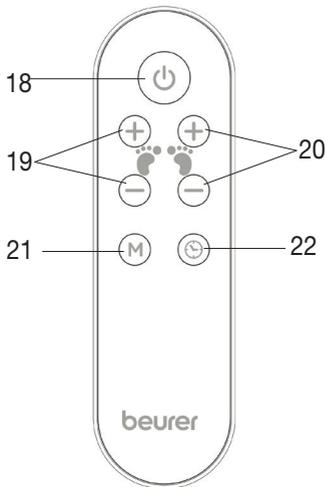
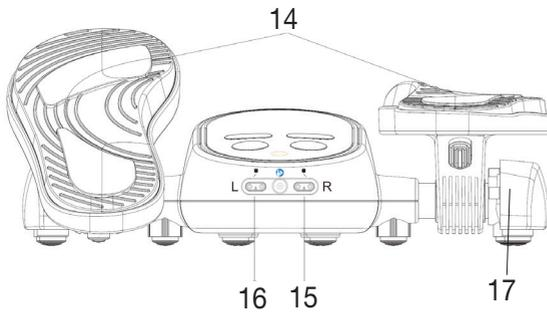
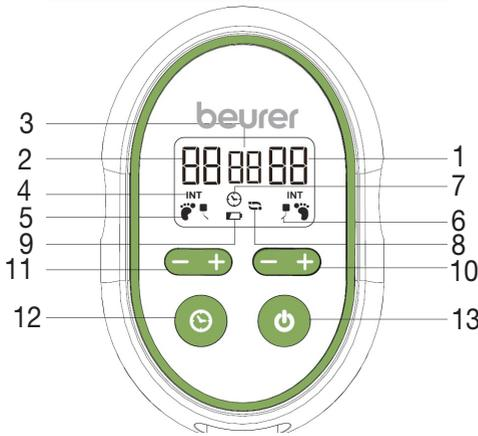

1. Intensitätsstufe rechts (Fuß/Unterschenkel)
2. Intensitätsstufe links (Fuß/Unterschenkel)
3. Verbleibende Anwendungsdauer in Minuten
4. Symbol Intensität
5. Modus Fußstimulation
6. Modus Fuß & Unterschenkelstimulation
7. Symbol Behandlungszeit
8. Symbol wechselnde Stimulationsmodi
9. Batterieanzeige Symbol
10. Intensitätsstufe erhöhen/verringern (Fuß/Unterschenkel rechts)
11. Intensitätsstufe erhöhen/verringern (Fuß/Unterschenkel links)
12. Behandlungszeit einstellen
13. EIN/AUS-Taste
14. Fuß-Elektrodenfläche
15. Anschlussbuchse für die rechte Unterschenkelmanschette
16. Anschlussbuchse für die linke Unterschenkelmanschette
17. Seitliche Stützen zum Herausziehen für Step-Funktion

18. EIN/AUS-Taste
19. Intensitätsstufe linkes Bein
20. Intensitätsstufe rechtes Bein
21. Mode-Taste zur Auswahl einer der 15 Impulswellen-Varianten
22. Timer-Taste

## 5. Inbetriebnahme

### Hinweis

Sie können das Gerät entweder mit dem mitgelieferten Netzadapter oder mit Batterien betreiben.

#### **Batterien einlegen**

Um das Gerät mit Batterien zu betreiben, müssen Sie zuerst Batterien in das Fußmassagegerät einlegen. Gehen Sie dazu wie folgt vor.

1. Öffnen Sie die Batteriefachabdeckung auf der Unterseite des Fußmassagegeräts.
2. Setzen Sie vier Batterien des Typs AA (1,5V) in das Batteriefach ein. Achten Sie darauf, dass die Batterien mit der korrekten Polung (+/-) wie im Batteriefach abgebildet, eingelegt sind.
3. Schließen Sie das Batteriefach bis es hör- und spürbar fest einrastet.

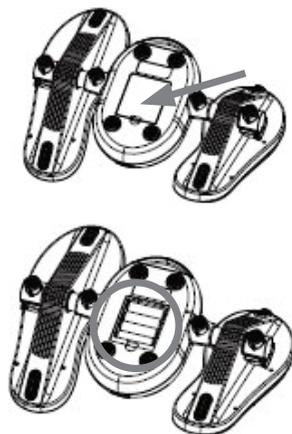

#### **Batterien in Fernbedienung einlegen**

Um die Fernbedienung benutzen zu können, müssen Sie zuerst Batterien in die Fernbedienung einlegen. Gehen Sie dazu wie folgt vor.

1. Öffnen Sie die Batteriefachabdeckung auf der Unterseite der Fernbedienung, indem Sie mit Hilfe eines spitzen Gegenstandes den Verschluss nach hinten drücken, um die Einrastung des Deckels zu lösen.
2. Setzen Sie zwei Batterien des Typs AAA (1,5V) in das Batteriefach ein. Achten Sie darauf, dass die Batterien mit der korrekten Polung (+/-) wie im Batteriefach abgebildet, eingelegt sind.
3. Schließen Sie das Batteriefach der Fernbedienung bis es hör- und spürbar fest einrastet.



#### **Netzadapter anschließen**

Um das Gerät mit dem mitgelieferten Netzadapter zu betreiben, müssen Sie den Netzadapter mit dem Fußmassagegerät verbinden. Gehen Sie dazu wie folgt vor:

1. Verbinden Sie das Kabel des Netzadapters mit der Anschlussbuchse des Fußmassagegeräts.
2. Stecken Sie den Netzadapter in eine geeignete Steckdose.
3. Legen Sie keine Batterien in das Gerät ein, wenn Sie das Gerät nur mit dem Netzadapter betreiben wollen.

 **WARNUNG** Stolpergefahr! Verlegen Sie das Netzkabel stolpersicher.

## 6. Anwendung

### Hinweis

- Sie können mit dem Fußmassagegerät nicht nur die Fußflächen, sondern auch die Unterschenkel stimulieren.
- Benutzen Sie das Fußmassagegerät max. 90 Minuten am Tag. Bei längerer Nutzungsdauer kann die Überstimulation zu Verspannungen statt Entspannung führen.
- Das Fußmassagegerät schaltet sich nach Ablauf der eingestellten Anwendungszeit automatisch aus.



### WARNUNG

- Verwenden Sie das Fußmassagegerät nur im Sitzen. Verwenden Sie das Fußmassagegerät niemals im Stehen!

### 6.1 Fußstimulation

Um mit der Fußstimulation zu beginnen, gehen Sie wie folgt vor:

#### Schritt 1: Gerät auf dem Boden platzieren

- Stellen Sie das Fußmassagegerät auf einen ebenen und festen Boden. Stellen Sie einen Stuhl so weit vor das Fußmassagegerät, dass Sie es im Sitzen bequem mit Ihren Füßen erreichen.



**WARNUNG** Stolpergefahr! Verwenden Sie das Fußmassagegerät niemals im Stehen.



#### Schritt 2: Beide Füße auf dem Gerät platzieren

- Platzieren Sie Ihre Füße (barfuß) auf den Fußflächen des Fußmassagegeräts. Achten Sie darauf, dass Ihr Fußgewölbe auf der mittleren Erhebung aufliegt. Dabei ist es egal, ob Ihre Füße größer oder kleiner sind als die Fußflächen des Fußmassagegeräts.



**ACHTUNG** Achten Sie darauf, dass ihre Knie im Sitzen ungefähr einen 90 Grad Winkel bilden.



#### Step-Funktion

Das Fußmassagegerät besitzt zusätzlich eine Step-Funktion. Mit der Step-Funktion können Sie während der Elektrostimulationsanwendung die Füße nach vorne und hinten kippen. Durch die zusätzliche Bewegung des Sprunggelenks wird die Durchblutung gefördert und es können Schwellungen reduziert werden. Um bestmögliche Ergebnisse zu erzielen, empfehlen wir Ihnen die Elektrostimulationsanwendung zusammen mit der Step-Funktion zu verwenden.

- Um die Step-Funktion zu benutzen, ziehen Sie am Gerät die seitlichen Stützen nach außen heraus. Die Fußflächen lassen sich nun nach vorne und hinten kippen.
- Wenn Sie die Step-Funktion als unangenehm empfinden oder beenden möchten, drücken Sie die seitlichen Stützen wieder in das Gerät hinein, bis sie spürbar fest einrasten. Sie können die Fußflächen entweder horizontal oder nach vorne gekippt fest einrasten.



### Schritt 3: Gerät einschalten

- Um das Fußmassagegerät einzuschalten, drücken Sie  EIN/AUS-Taste am Gerät oder auf der Fernbedienung. Zu Beginn ist auf der linken und rechten Seite die Intensitätsstufe  eingestellt.

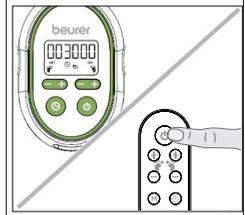

### Schritt 4: Anwendungsdauer einstellen

- Wählen Sie mit der -Taste am Gerät oder auf der Fernbedienung Ihre gewünschte Anwendungsdauer. Sie können eine Anwendungsdauer von 5 bis 90 Minuten (in 5 Minutenschritten) einstellen.

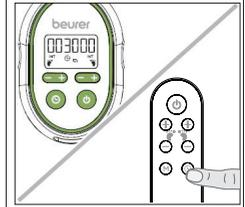

### Schritt 5: Anwendung starten/Intensitätsstufe einstellen

- Wählen Sie mit den +/- Tasten am Gerät oder auf der Fernbedienung Ihre gewünschte Intensitätsstufe jeweils für den linken und rechten Fuß. Sie können eine Intensitätsstufe von 1 bis 99 einstellen. Mit dem Einstellen der Intensität startet die Anwendung. In der Mitte des Displays wird die verbleibende Anwendungsdauer in Minuten runtergezählt.

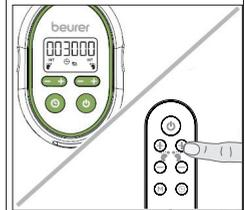

 **ACHTUNG** Beginnen Sie zunächst mit einer niedrigen Intensitätsstufe, um sich langsam an das Gerät zu gewöhnen.

- Wenn Sie die Elektrostimulation kaum wahrnehmen, können Sie Ihre Fußsohlen leicht mit Wasser anfeuchten. Hierdurch wird eine bessere Leitfähigkeit des Stroms erzielt. Verwenden Sie keine Creme oder Lotion, sondern nur Wasser oder ein Elektroden-Gel auf Wasserbasis.

### Hinweis

- Während der Anwendung laufen 15 verschiedene Impulswellen-Varianten jeweils für eine Minute in einer Schleife. Um eine der Impulswellen-Varianten dauerhaft einzustellen, drücken Sie die **M**-Taste auf der Fernbedienung. Wenn Die Impulswellen-Varianten wieder variieren sollen, drücken Sie erneut die **M**-Taste.

### Body-loose detection

- Wenn Sie Ihre Füße weniger als 5 Sekunden von den Fußflächen des Fußmassagegeräts nehmen, ertönen drei kurze Pieptöne am Gerät. Sobald Sie Ihre Füße wieder auf die Fußflächen legen, wird die vorher eingestellte Intensitätsstufe wieder eingestellt.
- Wenn Sie Ihre Füße länger als 5 Sekunden von den Fußflächen des Fußmassagegeräts nehmen, wird die Intensitätsstufe auf  gesetzt. Um die Stimulation fortzusetzen, erhöhen Sie wieder die Intensitätsstufe am Fußmassagegerät oder auf der Fernbedienung.

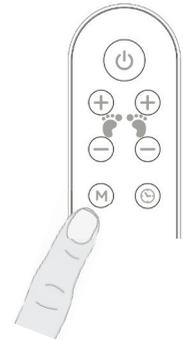

### Schritt 6: Gerät ausschalten

- Um das Fußmassagegerät auszuschalten, drücken Sie kurz die  EIN/AUS-Taste am Gerät oder auf der Fernbedienung.

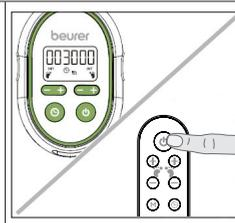

## 6.2 Unterschenkelstimulation

Wenn Sie neben den Füßen auch gleichzeitig die Unterschenkel stimulieren möchten, gehen Sie wie folgt vor:

<b>Schritt 1: Manschetten befeuchten</b> <ul style="list-style-type: none"><li>• Entnehmen Sie die beiden Manschetten aus der Verpackung. Befeuchten Sie beide Manschetten mit Wasser oder einem Elektroden-Gel auf Wasserbasis. Hierdurch wird eine bessere Leitfähigkeit des Stroms erzielt. Verwenden Sie keine Creme oder Lotion, sondern nur Wasser oder ein Elektroden-Gel auf Wasserbasis.</li></ul>	
<b>Schritt 2: Anschlusskabel mit Manschette verbinden</b> <ul style="list-style-type: none"><li>• Verbinden Sie die Anschlusskabel wie abgebildet mit dem Druckknopf auf der Manschette. Vergewissern Sie sich, dass das Anschlusskabel fest mit der Manschette verbunden ist.</li></ul>	
<b>Schritt 3: Anschlusskabel mit Gerät verbinden</b>  <b>WARNUNG</b> Vergewissern Sie sich, dass Gerät ausgeschaltet ist. <ul style="list-style-type: none"><li>• Stecken Sie die Anschlusskabel in die Anschlussbuchsen L und R auf der Vorderseite des Geräts.</li></ul>	
<b>Schritt 4: Manschetten an Unterschenkel anlegen</b> <ul style="list-style-type: none"><li>• Legen Sie die Manschetten wie abgebildet an Ihre Unterschenkel an. Die Elektrode sollte auf der Wade aufliegen und kann je nach Umfang des Beines bis zum Schienbein reichen.</li><li>• Achten Sie darauf, dass die Manschetten fest angelegt sind, aber noch als angenehm empfunden werden. Verlegen Sie die Anschlusskabel so, dass Sie Ihre Füße problemlos auf den Fußflächen des Geräts auf und ab bewegen können.</li></ul>	
<b>Schritt 5: Unterschenkelstimulation starten</b> <ul style="list-style-type: none"><li>• Um mit der Unterschenkelstimulation zu starten, befolgen Sie Schritt 1 bis 6 aus Kapitel „6.1 Fußstimulation“.</li></ul>	

## 7. Reinigung und Aufbewahrung

### Reinigung



#### WARNUNG

- Stecken Sie das Netzteil vor jeder Reinigung aus der Steckdose aus und trennen Sie es vom Gerät.
- Entfernen Sie die Batterien vor jeder Reinigung aus dem Fußmassagegerät.
- Reinigen Sie das Gerät nur in der angegebenen Weise. Es darf keinesfalls Flüssigkeit in das Gerät oder das Zubehör eindringen.
- Reinigen Sie die Elektrodenflächen des Fußmassagegeräts und die Manschetten nach jeder Anwendung mit einem Tuch oder feuchten Schwamm. Verwenden Sie keine lösungsmittelhaltigen Reiniger.
- Lassen Sie das Fußmassagegerät bei Raumtemperatur fern von Wärme und Sonnenlicht trocknen.
- Verwenden Sie das Fußmassagegerät erst wieder, wenn es vollständig trocken ist.

### Aufbewahrung

Wenn Sie das Fußmassagegerät längere Zeit nicht verwenden, empfehlen wir Ihnen, es in der Originalverpackung in trockener Umgebung und ohne Beschwerung aufzubewahren. Bewahren Sie das Fußmassagegerät fern von Kindern, Haustieren und Schädlingen auf. Legen Sie keine Gegenstände auf das Fußmassagegerät. Entfernen Sie die Batterien aus dem Fußmassagegerät und der Fernbedienung. Achten Sie darauf, dass am Aufbewahrungsort die Lagerbedingungen eingehalten werden.

## 8. Was tun bei Problemen?

Problem	Ursache	Behebung
<b>Das Fußmassagegerät lässt sich nicht einschalten</b>	Die Batterien sind aufgebraucht.	Tauschen Sie die Batterien des Fußmassagegeräts aus.
	Die Batterien sind nicht korrekt eingelegt.	Vergewissern Sie sich, dass die Batterien korrekt eingelegt sind. Achten Sie auf die Polaritätskennzeichen Plus (+) und Minus (-).
	Das Fußmassagegerät ist nicht eingesteckt.	Verbinden Sie den Netzadapter mit dem Fußmassagerät und einer geeigneten Steckdose.
<b>Die Fernbedienung reagiert nicht</b>	Die Batterien sind aufgebraucht.	Tauschen Sie die Batterien der Fernbedienung aus.
	Die Batterien sind nicht korrekt eingelegt.	Vergewissern Sie sich, dass die Batterien korrekt eingelegt sind. Achten Sie auf die Polaritätskennzeichen Plus (+) und Minus (-).
<b>Das Fußmassagegerät ist eingeschaltet, jedoch ist keine Elektrostimulation spürbar</b>	Ihre Füße sind zu trocken.	Feuchten Sie die Unterseiten Ihrer Füße an. Erhöhen sie gegebenenfalls die Intensitätsstufe.

<b>Die Elektrostimulation ist zu schwach</b>	Die eingestellte Intensitätsstufe ist zu niedrig.	Erhöhen Sie die Intensitätsstufe.
<b>Die Elektrostimulation ist unangenehm</b>	Die eingestellte Intensitätsstufe ist zu hoch.	Verringern Sie die Intensitätsstufe.
	Das Fußmassagegerät wird nicht gemäß den Anweisungen in dieser Gebrauchsanweisung verwendet.	Lesen die Gebrauchsanweisung, bevor Sie mit dem Anwendung beginnen.
<b>Die Waden und Füße schmerzen nach der Anwendung</b>	Die eingestellte Intensitätsstufe ist zu hoch. Die Muskulatur ist überbeansprucht.	Verringern Sie die Intensitätsstufe. Legen Sie zwischen den einzelnen Anwendungen ausreichend Pausen ein, damit sich die Muskeln regenerieren können.
<b>Die Anwendung wurde unterbrochen</b>	Die Batterien sind aufgebraucht.	Tauschen Sie die Batterien des Fußmassagegeräts aus.
	Das Fußmassagegerät schaltet sich nach Ablauf der eingestellten Anwendungszeit automatisch aus	Um das Fußmassagegerät wieder einzuschalten, drücken Sie die EIN/AUS-Taste  .

## 9. Technische Daten

Typ	FM 250
Ausgangs-Kurvenform	Biphasische Rechteckimpulse
Pulsfrequenz	10 Hz~ 36 Hz
Pulsdauer	250 µs
Ausgangsspannung	0 ~ 80 Vpp (an 500 Ω)
Spannungsversorgung Fußmassagegerät	Netzadapter Eingang: 100 - 240 V~; 50/60 Hz 0,2 A; Ausgang: DC 6,0V; 300 mA; oder DC 6,0V; 4 x AA-Batterien
Spannungsversorgung Fernbedienung	DC 3,0V; 2 x AAA-Batterien
Batterielebensdauer	2 Wochen (bei täglicher Anwendung von 30 Minuten)
Kanäle	2 Kanäle
Programme	1 Programm mit 15 wiederkehrenden Impulswellen-Varianten
Behandlungszeit	5-90 Minuten (in 5 Minuten Schritten)
Intensitätsstufen	1-99
Betriebsbedingungen	5 °C – 40 °C (41 °F – 104 °F) bei einer relativen Luftfeuchtigkeit von 30 – 75%; 700 hPa - 1060 hPa
Lagerungs- und Transport bedingungen	-10 °C – 55 °C (14 °F – 131 °F) bei einer relativen Luftfeuchtigkeit von 10 – 90 %; 700 hPa - 1060 hPa
Abmessungen	Fußmassagegerät: ca. 283,3 x 372,2 x 111,4 mm
Gewicht	1500 g (nur Fußmassagegerät, ohne Batterien)

Die Seriennummer befindet sich auf dem Gerät oder im Batteriefach.

Batterielebenszeit: Mit mitgelieferten Batterien bei 500Ω ca. 30 Anwendungen à 30 Minuten möglich.

Hinweis: Bei Verwendung des Gerätes außerhalb der Spezifikation ist eine einwandfreie Funktion nicht gewährleistet! Technische Änderungen zur Verbesserung und Weiterentwicklung des Produktes behalten wir uns vor.

Dieses Gerät entspricht den europäischen Normen EN60601-1 und EN60601-1-2 (Übereinstimmung mit CISPR 11, IEC 61000-3-2, IEC 61000-3-3, IEC 61000-4-2, IEC 61000-4-3, IEC 61000-4-4, IEC 61000-4-5, IEC 61000-4-6, IEC 61000-4-8, IEC 61000-4-11) und unterliegt besonderen Vorsichtsmaßnahmen hinsichtlich der elektromagnetischen Verträglichkeit. Bitte beachten Sie dabei, dass tragbare und mobile HF-Kommunikationseinrichtungen dieses Gerät beeinflussen können. Genauere Angaben können Sie unter der angegebenen Kundenservice-Adresse anfordern.

Das Gerät entspricht den Anforderungen der europäischen Richtlinie für Medizinprodukte 93/42/EEC, dem Medizinproduktegesetz. Für dieses Gerät ist keine Funktionsprüfung und Einweisung nach § 10 der Medizinprodukte-Betreiberverordnung (MPBetreibV) erforderlich.

## Hinweise zu Elektromagnetischer Verträglichkeit



### **WARNUNG**

- Das Gerät ist für den Betrieb in allen Umgebungen geeignet, die in dieser Gebrauchsanweisung aufgeführt sind, einschließlich der häuslichen Umgebung.
- Das Gerät kann in der Gegenwart von elektromagnetischen Störgrößen unter Umständen nur in eingeschränktem Maße nutzbar sein. Infolgedessen können z.B. Fehlermeldungen oder ein Ausfall des Displays/Gerätes auftreten.
- Die Verwendung dieses Gerätes unmittelbar neben anderen Geräten oder mit anderen Geräten in gestapelter Form sollte vermieden werden, da dies eine fehlerhafte Betriebsweise zur Folge haben könnte. Wenn eine Verwendung in der vorgeschriebenen Art dennoch notwendig ist, sollten dieses Gerät und die anderen Geräte beobachtet werden, um sich davon zu überzeugen, dass sie ordnungsgemäß arbeiten.
- Die Verwendung von anderem Zubehör, als jenem, welches der Hersteller dieses Gerätes festgelegt oder bereitgestellt hat, kann erhöhte elektromagnetische Störaussendungen oder eine geminderte elektromagnetische Störfestigkeit des Gerätes zur Folge haben und zu einer fehlerhaften Betriebsweise führen.
- Halten Sie tragbare RF-Kommunikationsgeräte (einschließlich Peripherie wie Antennenkabel oder externe Antennen) mindestens 30 cm fern von allen Geräteteilen, inklusive allen im Lieferumfang enthaltenen Kabeln. Eine Nichtbeachtung kann zu einer Minderung der Leistungsmerkmale des Gerätes führen.
- Eine Nichtbeachtung kann zu einer Minderung der Leistungsmerkmale des Gerätes führen.

## 10. Garantie / Service

Wir leisten 3 Jahre Garantie ab Kaufdatum für Material- und Fabrikationsfehler des Produktes. Die Garantie gilt nicht:

- Im Falle von Schäden, die auf unsachgemäßer Bedienung beruhen.
- Für Verschleißteile.
- Bei Eigenverschulden des Kunden.
- Sobald das Gerät durch eine nicht autorisierte Werkstatt geöffnet wurde.

Die gesetzlichen Gewährleistungen des Kunden bleiben durch die Garantie unberührt. Für Geltendmachung eines Garantiefalles innerhalb der Garantiezeit ist durch den Kunden der Nachweis des Kaufes zu führen. Die Garantie ist innerhalb eines Zeitraumes von 3 Jahren ab Kaufdatum gegenüber der Beurer GmbH, Ulm (Germany) geltend zu machen.

**Bitte wenden Sie sich im Falle von Reklamationen an unseren Service unter folgendem Kontakt:**

**Service Hotline:**

Tel.: +49 (0) 731 / 39 89-144

E-Mail: [kd@beurer.de](mailto:kd@beurer.de)

[www.beurer.com](http://www.beurer.com)

**Fordern wir Sie zur Übersendung des defekten Produktes auf, ist das Produkt an folgende Adresse zu senden:**

**Beurer GmbH**

Servicecenter

Lessingstraße 10 b

89231 Neu-Ulm

Germany

## Contents

1. Getting to know your device .....	22	6. Use .....	30
2. Intended use.....	22	7. Cleaning and storage .....	33
3. Safety notes .....	22	8. What if there are problems? .....	33
4. Device description.....	28	9. Technical data .....	35
5. Initial use .....	29	10. Warranty/service .....	36



**Read these instructions for use carefully and keep them for later use, be sure to make them accessible to other users and observe the information they contain.**

## Dear customer,

Thank you for choosing a product from our range. Our name stands for high-quality, thoroughly tested products for applications in the areas of heat, weight, blood pressure, body temperature, pulse, gentle therapy, massage, beauty, baby and air.

With kind regards,  
Your Beurer team

## Included in delivery

Check that the exterior of the delivery cardboard packaging is intact and make sure that all components are present. Before use, ensure that the device and accessories show no visible damage and all packaging material has been removed. If you have any doubts, do not use the device and contact your retailer or the specified Customer Service address.



- 1x EMS circulation stimulator
- 2x cuffs for lower leg
- 1x mains adapter
- 2x connection cables

- 1x remote control
- These instructions for use
- 2x AAA batteries for the remote control
- 4x AA batteries for the EMS circulation stimulator

## Signs and symbols

The following symbols appear in the instructions for use and on the type plate

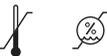
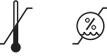
-  **WARNING** Warning notice indicating a risk of injury or damage to health.
-  **IMPORTANT** Safety note indicating possible damage to the device/accessory.
-  **Note** Note on important information.
-  Only use indoors.
-  Application part, type BF
-  The CE labelling certifies that the product complies with the essential requirements of Directive 93/42/EEC on medical devices.
-  Observe the instructions for use
-  Serial number
- IP 21** Protected against foreign objects  $\geq 12.5$  mm and against vertically falling drops of water
- IP 22** Protected against foreign objects  $\geq 12.5$  mm and against vertically falling drops of water with enclosure tilted up to 15 degrees from the vertical.
-  Green dot (Der Grüne Punkt): German dual waste collection system
-  Do not use the EMS circulation stimulator if you have implanted electrical devices (e.g. a pacemaker)
-  Permissible storage temperature and humidity
-  Permissible operating temperature and humidity
-  Disposal in accordance with the Waste Electrical and Electronic Equipment EC Directive – WEEE
-  The device can emit effective output values above 10 mA, averaged over every five-second interval
-  Manufacturer
-  Dispose of packaging in an environmentally friendly manner

## 1. Getting to know your device

The beurer EMS circulation stimulator is an electrostimulation device. The EMS circulation stimulator causes electrical stimulation of the muscle tissue (EMS) in the foot and lower leg area.

The EMS circulation stimulator has been specifically developed for the following purposes:

- Reduce swollen feet and ankles
- Alleviate tired and aching legs
- Improve blood circulation

### How does electrostimulation work?

The principle of electrostimulation devices is based on the imitation of impulses in our bodies that are transferred to nerve and muscle fibres with electrodes via our skin. The electrical impulses are safe and virtually painless. You may merely notice a slight tingling or vibrating sensation. The electrical impulses that are sent into the tissue influence the transmission of stimulation into nerves, nerve centres and muscle groups in the application area.

Electrical muscle stimulation (EMS) is a widespread and generally recognised method, and has been used in sports and rehabilitation medicine for years.

## 2. Intended use

This device is intended only for electrostimulation of human feet and lower legs. The device is only suitable for **private use**, and not for medical or commercial purposes. It cannot replace medical treatment. Do not use the device if one or several of the following warnings applies to you. If you are unsure whether the device is suitable for you, please consult your doctor. Use the device for the purpose it was developed for only and in the manner specified in these instructions for use. Any form of improper use can be dangerous. The manufacturer is not liable for damage resulting from improper or incorrect use.

## 3. Safety notes

Read these instructions for use carefully! Non-observance of the following information may result in personal injury or material damage. The device is not a substitute for medical consultation and treatment. Consult your doctor first if you are experiencing any pain or are suffering from an illness.



### WARNING

- Keep the device and packaging material away from children. The mains adapter cable poses a risk of strangulation and there is a risk of choking due to small parts that can be swallowed.
- This device is not intended for use by persons with physical, sensory (e.g. insensitivity to pain) or mental impairments or those who do not know how to use it due to a lack of experience or knowledge, unless they are supervised by a person responsible for their safety or have received instructions from them on how to use the device.
- Children must not play with the device.
- Cleaning and user maintenance must not be performed by children unless supervised.

**To avoid damage to health, we strongly advise against using the device in the following situations:**



- Do not use the device if you have a pacemaker or other implants, such as an insulin pump or an implanted defibrillator.
- Do not use the device on people who have deep vein thrombosis.
- Do not use the device on people who have arterial or venous thrombosis or thrombophlebitis. There is a residual risk that electrical stimulation of blood vessels at or next to blood clots may lead to an embolism. For this reason, do not use the device on people with thrombosis, even if the condition occurred several years ago.
- Do not use the device on people with metal implants.
- Do not use the device on people who use insulin pumps.
- Do not use the device on people with a high fever (e.g. > 39°C).
- Do not use the device on people with known or acute cardiac arrhythmia or disorders of the heart's impulse and conduction system.
- Do not use the device on people with seizure disorders (e.g. epilepsy).
- Do not use the device during pregnancy.
- Do not use the device on people with cancer.
- Do not use the device near or on cancer wounds.
- To avoid unwanted movement, do not use the device on broken bones.
- Do not use the device after an operation, if strong muscle contractions could affect the healing process.
- Do not use the device on acutely or chronically diseased, injured or irritated skin (e.g. inflamed skin – whether painful or not, reddened skin, rashes, venous inflammation, arterial thrombosis, venous thrombosis, thrombophlebitis, varicose veins, allergies, burns, bruises, swellings, wounds that are still healing or post-operative scars). Only use the device on healthy and clean skin.
- Do not use the device on tissue that is prone to bleeding.
- Do not position the electrodes over the eyes or in orifices.
- Do not use the device in environments with high humidity, such as in the bathroom or when bathing or showering.
- Do not use the device following alcohol consumption.
- Do not use the device if connected to a high-frequency surgical device.
- Do not use the device in the case of acute or chronic diseases of the gastrointestinal tract.
- Do not use the device in the vicinity of electronic monitoring devices (such as heart monitors or electrocardiograph machines).
- Do not use the device in the vicinity of devices that cause unprotected emission of electromagnetic energy.
- Do not use the device near to the heart. This can increase the risk of ventricular fibrillation and induce cardiac arrest.

**Before using the device, consult your doctor if any of the following applies to you:**

- If you have an acute medical condition, in particular if you suspect or have been diagnosed with high blood pressure, a blood coagulation disorder, propensity to thrombo-embolic conditions or in the case of malignant neoplasms
- If you have any skin conditions
- If you have unexplained chronic pain in any part of the body.
- Diabetes
- If you have any sensory impairment that reduces the feeling of pain (e.g. metabolic disorders)
- If you are receiving medical treatment
- In the event of complaints linked to the stimulation treatment
- If you suffer from persistently irritated skin due to long-term stimulation at the same electrode site.



**WARNING**

- Hold the device away from sources of heat and do not use it in close proximity (approx. 1 m) to shortwave or microwave devices (e.g. mobile phones), as doing so can result in unpleasant current peaks.
- Do not expose the device to direct sunlight or high temperatures.
- Protect the device from dust, dirt and humidity.
- Never immerse the device in water or other liquids.
- If the device does not work properly, or you feel unwell or experience pain, stop using it immediately.
- The device is suitable for self-treatment.
- Switch off the device or the respective channel first before removing or relocating the electrodes to prevent unintentional stimulation.
- Do not modify the device.
- Do not modify electrodes (e.g. by cutting them). This increases the current density, which is potentially hazardous (max. recommended output value for the electrodes is 9 mA/cm<sup>2</sup>, an effective current density beyond 2 mA/cm<sup>2</sup> requires increased awareness).
- Do not use the device whilst asleep, driving a vehicle or operating machinery.
- Do not use any sharp objects such as the tip of a pencil or a ballpoint pen to operate the buttons.
- Do not use the device in the immediate vicinity of other electronic devices or between other electronic devices. If this cannot be avoided, before using the device you must check that it functions correctly in the intended location.
- This device is subject to special precautionary measures with regard to EMC and must be installed and commissioned in accordance with these.
- The device has been thoroughly tested and checked to guarantee that it performs and functions correctly.
- Do not use any other high-frequency communication devices or RFID systems in the vicinity of the device.
- Do not use whilst undertaking any activity where an unexpected reaction (e.g. strong muscle contractions even at low intensity) could be dangerous.
- Ensure that no metallic objects can come into contact with the electrode surfaces during stimulation. If you are wearing jewellery or have piercings in the area to be treated, these must be removed before using the device. Failure to do so could result in spot burns.
- Keep the device away from children to prevent potential risks.

- Make sure not to confuse the connection cables and their contacts with your headphones or other devices. Do not connect the cuffs to other devices.
- Do not use the device whilst using other devices that transmit electrical impulses into your body.
- Do not use the device in the vicinity of highly flammable substances, gases or explosives.
- Do not use rechargeable batteries. Always use the same battery types.
- Do not apply greasy creams or lotions to the skin before using the device. This may cause unpleasant current peaks. You can use water or electrode gel to improve the contact between your feet and the electrodes.

### **Precautions**

- Use the device on humans only.
- Use the device for the purpose it was developed for only and in the manner specified in these instructions for use. Any form of improper use can be dangerous.
- The device is intended for external use only.
- The long-term effects of chronic electrostimulation are unknown.
- Electrical muscle stimulation devices have no healing effect.
- Electrostimulation or the electrodes may cause skin irritation in sensitive persons.
- Only use the device with the lower-leg cuffs included in delivery. Do not use the device with cuffs or electrodes from other manufacturers.

### **Possible side effects**

- The possible side effects are: skin irritation, inflammation and burns beneath the electrodes.

### **Electric shock (for use with mains part, without batteries)**



#### **WARNING**

As with every electrical device, use this EMS circulation stimulator carefully and cautiously, in order to avoid hazards due to electric shock.

The device should therefore

- only be used with the supplied mains part and at the mains voltage specified on the mains part,
- never be used if it or its accessories show visible signs of damage,
- not be used during a storm.

In the event of defects or operational faults, switch the device off immediately and disconnect it from the mains socket. Do not pull on the mains cable or on the device to disconnect the mains part from the socket. Never hold or carry the device by the mains cable. Keep the mains cable away from hot surfaces. Do not crush, bend or twist the mains cable. Do not insert needles or other sharp objects into the device.

Ensure that the device, the mains part and the mains cable do not come into contact with water, steam or other liquids. Only use the device in dry rooms (e.g. never in the bath, sauna).

Never reach for a device that is submerged in water. Unplug the mains part from the socket immediately. Do not use the device if it or its accessories are visibly damaged.

Do not drop the device or subject it to any impacts.

## Damage



### **IMPORTANT**

- Only specialist personnel may perform repairs on electrical devices. Improper repairs may subject users to considerable danger. For repairs, please contact Customer Services or an authorised retailer.
- If the device is damaged, do not use it and contact your retailer or the specified Customer Services address.
- To ensure that the device functions effectively, do not drop it or dismantle it.
- Check the device for signs of wear and tear or damage. If there are such signs of wear and tear or damage or if the device was used improperly, it must be returned to the manufacturer or retailer before further use.
- Switch the device off immediately if it is faulty or not working properly.
- Never attempt to open and/or repair the device yourself. Repairs may only be carried out by Customer Services or authorised retailers. Failure to comply with this instruction will void the warranty.
- The manufacturer is not liable for damage resulting from improper or careless use.

## Risk of fire



### **WARNING**

There is a risk of fire if the device is used improperly or these instructions for use are ignored.

The device should therefore

- never be used underneath a cover, such as blanket, pillow, etc.
- never be used near petrol or other highly flammable substances.

## Handling



### **IMPORTANT**

The device must be switched off and disconnected after every use and before cleaning.

## **Disposal**



### **IMPORTANT**

For environmental reasons, do not dispose of the device in the household waste at the end of its service life.

Dispose of the device at a suitable local collection or recycling point in your country.

Dispose of the device in accordance with the Waste Electrical and Electronic Equipment EC Directive – WEEE. If you have any questions, please contact the local authorities responsible for waste disposal. The empty, completely flat batteries must be disposed of through specially designated collection boxes, recycling points or electronics retailers. You are legally required to dispose of the batteries.



The codes below are printed on batteries containing harmful substances:

Pb = Battery contains lead,

Cd = Battery contains cadmium,

Hg = Battery contains mercury.



### **Notes on handling batteries**

- If your skin or eyes come into contact with battery fluid, rinse the affected area with water and seek medical assistance.
- ⚠ Choking hazard! Small children may swallow and choke on batteries. Store batteries out of the reach of small children.
- Observe the plus (+) and minus (-) polarity signs.
- If a battery has leaked, put on protective gloves and clean the battery compartment with a dry cloth.
- Protect batteries from excessive heat.
- ⚠ Risk of explosion! Do not throw batteries into a fire.
- Do not charge or short-circuit batteries.
- If the device will not be used for some time, take the batteries out of the battery compartment.
- Use identical or equivalent battery types only.
- Always replace all batteries at the same time.
- Do not use rechargeable batteries.
- Do not disassemble, open or crush the batteries.

## 4. Device description

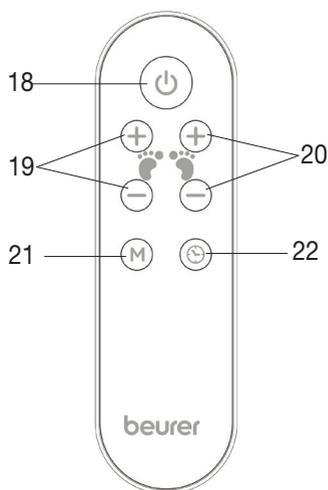
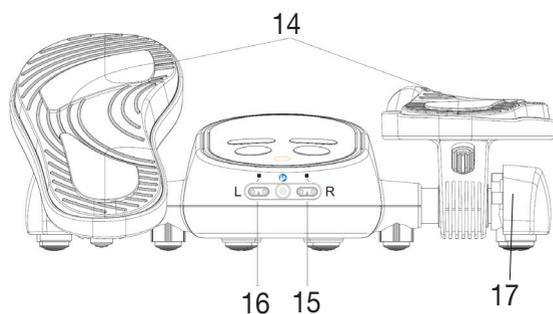
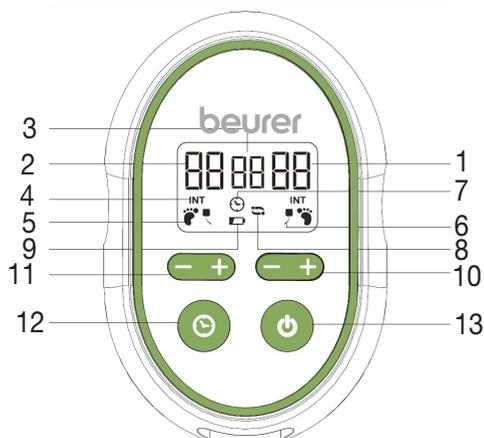

1. Right intensity level (foot/lower leg)
2. Left intensity level (foot/lower leg)
3. Remaining usage time in minutes
4. Intensity symbol
5. Foot stimulation mode
6. Foot and lower leg stimulation mode
7. Treatment time symbol
8. Alternating stimulation mode symbol
9. Battery status symbol
10. Increase/decrease intensity level (right foot/lower leg)
11. Increase/decrease intensity level (left foot/lower leg)
12. Set treatment time
13. ON/OFF button
14. Foot electrode surface
15. Connection socket for the right lower-leg cuff
16. Connection socket for the left lower-leg cuff
17. Side supports that pull out for the step function

18. ON/OFF button
19. Intensity level for left leg
20. Intensity level for right leg
21. Mode button for selecting one of the 15 pulse wave variations
22. Timer button

## 5. Initial use



### Note

You can use the device either with the supplied mains adapter or with batteries.

#### Inserting the batteries

To operate the device with batteries, you must first insert the batteries into the EMS circulation stimulator. Proceed as follows.

1. Open the battery compartment lid on the bottom of the EMS circulation stimulator.
2. Insert four AA (1.5 V) batteries into the battery compartment. Make sure that the batteries are inserted the right way round (+/-), as shown in the battery compartment.
3. Push the battery compartment closed until you hear and feel it click into place.

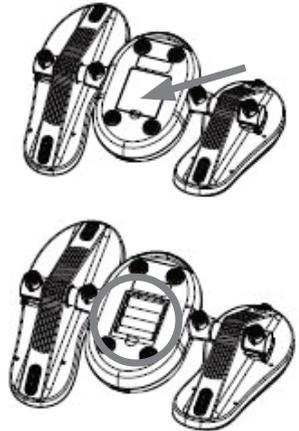

#### Inserting the batteries in the remote control

To use the remote control, you must first insert batteries in the remote control. Proceed as follows.

1. Open the battery compartment lid on the bottom of the remote control by using a pointed object to push the lock back and release the cover.
2. Insert two AAA (1.5 V) batteries into the battery compartment. Make sure that the batteries are inserted the right way round (+/-), as shown in the battery compartment.
3. Push the battery compartment of the remote control closed until you hear and feel it click into place.



#### Connecting the mains adapter

To operate the device with the supplied mains adapter, you need to connect the mains adapter to the EMS circulation stimulator. Proceed as follows:

1. Connect the cable of the mains adapter to the EMS circulation stimulator's connection socket.
2. Insert the mains adapter into a suitable socket.
3. If you want to use the device just with the mains adapter, do not insert any batteries in the device.



**WARNING** Trip hazard! Ensure that the mains cable does not pose a trip hazard.

## 6. Use

### Note

- As well as your feet, you can also use the EMS circulation stimulator to stimulate your lower legs.
- Use the EMS circulation stimulator for a maximum of 90 minutes per day. If it is used for longer periods, the overstimulation may cause tension instead of aiding relaxation.
- The EMS circulation stimulator switches off automatically once the set usage time has ended.



### WARNING

- Only use the EMS circulation stimulator when you are sitting down. Never use the EMS circulation stimulator when standing up.

### 6.1 Foot stimulation

To start foot stimulation, proceed as follows:

#### Step 1: Place the device on the floor

- Place the EMS circulation stimulator on an even, hard surface. Position a chair in front of the EMS circulation stimulator so that you can reach the device comfortably with your feet when sitting in the chair.



**WARNING** Trip hazard! Never use the EMS circulation stimulator when standing up.



#### Step 2: Place both feet on the device

- Place your bare feet on the foot areas of the EMS circulation stimulator. Make sure that the arch of your foot sits on the central raised section. It does not matter if your feet are bigger or smaller than the foot areas of the EMS circulation stimulator.



**IMPORTANT** Make sure that your knees form an angle of around 90 degrees when you are sitting.

#### Step function

The EMS circulation stimulator also features a step function. You can use the step function to tilt your feet forwards and backwards during electrostimulation. The additional movement of your ankle boosts circulation and this can reduce swelling. To achieve the best possible results, we recommend that you perform electrostimulation in combination with the step function.

- To use the step function, pull out the supports on the sides of the device. You can now tilt the foot areas forwards and backwards.
- If you find the step function uncomfortable or want to stop the function, push the side supports into the device again until you feel them click into place. You can lock the foot areas into place either in a horizontal position or tilted forwards.



### Step 3: Switch on the device

- To switch on the EMS circulation stimulator, press the  ON/OFF button on the device or on the remote control. Initially, the intensity level  is set on the left and the right side.

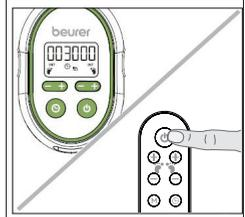

### Step 4: Set the usage time

- Use the  button on the device or remote control to select the usage time you want. You can set a usage time of between 5 and 90 minutes (in 5-minute increments).

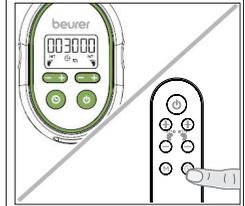

### Step 5: Start electrostimulation / set the intensity level

- Use the +/- buttons on the device or remote control to select the intensity level you want for the left foot and the right foot. You can set an intensity level of between 1 and 99. The electrostimulation starts once you have set the intensity. The remaining usage time counts down in minutes in the centre of the display.

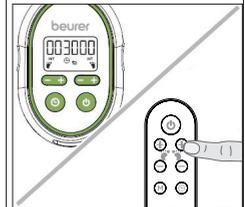

 **IMPORTANT** Start with a low intensity level at first so that you get used to the device gradually.

- If it is hard to feel the electrostimulation, you can moisten the soles of your feet slightly with water. This provides better conduction of the electricity. Do not use cream or lotion; only use water or a water-based electrode gel.

### Note

- During electrostimulation, 15 different pulse wave variations run in a loop for one minute each. To set one of the pulse wave variations permanently, press the **M** button on the remote control. If you want the pulse wave variations to be varied again, press the **M** button again.

### Detection for loss of body contact

- If you take your feet off the foot areas of the EMS circulation stimulator for less than 5 seconds, the device emits three short beeps. As soon as you put your feet back on the foot areas, the intensity level that you previously selected is set again.
- If you take your feet off the foot areas of the EMS circulation stimulator for more than 5 seconds, the intensity level is set to . To continue the stimulation, increase the intensity level again on the EMS circulation stimulator or on the remote control.

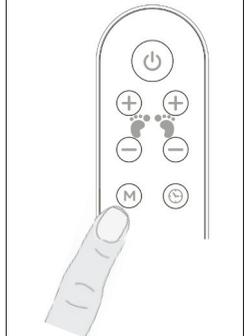

### Step 6: Switch off the device

- To switch off the EMS circulation stimulator, briefly press the ON/OFF button on the device or on the remote control.

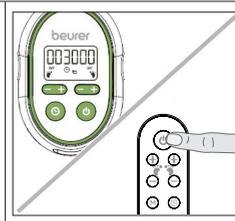

## 6.2 Lower leg stimulation

If you want to stimulate your lower legs at the same time as your feet, proceed as follows:

<p><b>Step 1: Moisten the cuffs</b></p> <ul style="list-style-type: none"><li>• Remove the two cuffs from the packaging. Moisten the two cuffs with water or a water-based electrode gel. This provides better conduction of the electricity. Do not use cream or lotion; only use water or a water-based electrode gel.</li></ul>	
<p><b>Step 2: Connect the connection cables to the cuff</b></p> <ul style="list-style-type: none"><li>• Connect the connection cables to the press stud on the cuff as shown. Ensure that the connection cable is firmly connected to the cuff.</li></ul>	
<p><b>Step 3: Connect the connection cables to the device</b></p> <p> <b>WARNING</b></p> <p>Ensure that the device is switched off.</p> <ul style="list-style-type: none"><li>• Insert the connection cables into the L and R connection sockets on the front of the device.</li></ul>	
<p><b>Step 4: Position the cuffs on your lower legs</b></p> <ul style="list-style-type: none"><li>• Place the cuffs on your lower legs as shown. The electrode should be positioned on your calf and may reach as far as your shin, depending on the circumference of your leg.</li><li>• Make sure that the cuffs are fastened tightly, but still feel comfortable. Position the connection cables so that you can easily move your feet back and forth on the foot areas of the device.</li></ul>	
<p><b>Step 5: Start lower leg stimulation</b></p> <ul style="list-style-type: none"><li>• To start lower leg stimulation, follow steps 1 to 6 from section "6.1 Foot stimulation".</li></ul>	

## 7. Cleaning and storage

### Cleaning



#### WARNING

- Always unplug the mains part from the socket and disconnect it from the device before carrying out any cleaning.
- Remove the batteries from the EMS circulation stimulator every time you clean.
- Only clean the appliance in the manner specified. Fluid must never be allowed to enter into the device or accessories.
- Clean the foot electrode surface and the cuffs with a cloth or damp sponge after each use. Do not use any solvent-based cleaning products.
- Leave the EMS circulation stimulator to dry at room temperature, away from heat and sunlight.
- Do not use the EMS circulation stimulator again until it is completely dry.

### Storage

If you do not plan to use the EMS circulation stimulator for a long period of time, we recommend that you store it in the original packing in a dry environment, ensuring it is not weighed down by additional items. Store the EMS circulation stimulator away from children, pets and pests. Do not place any objects on the EMS circulation stimulator. Remove the batteries from the EMS circulation stimulator and remote control. Make sure that the storage conditions are met in the storage location.

## 8. What if there are problems?

Problem	Cause	Solution
<b>The EMS circulation stimulator will not switch on.</b>	The batteries are flat.	Replace the batteries in the EMS circulation stimulator.
	The batteries are not inserted correctly.	Ensure that the batteries are inserted correctly. Observe the plus (+) and minus (-) polarity signs.
	The EMS circulation stimulator is not plugged in.	Connect the mains adapter to the EMS circulation stimulator and a suitable socket.
<b>The remote control is not responding.</b>	The batteries are flat.	Replace the batteries in the remote control.
	The batteries are not inserted correctly.	Ensure that the batteries are inserted correctly. Observe the plus (+) and minus (-) polarity signs.
<b>The EMS circulation stimulator is switched on but I cannot feel any electrostimulation.</b>	Your feet are too dry.	Moisten the bottom of your feet. If necessary, increase the intensity level.
<b>The electrostimulation is too weak.</b>	The set intensity level is too low.	Increase the intensity level.

<b>The electrostimulation is unpleasant.</b>	The set intensity level is too high.	Decrease the intensity level.
	The EMS circulation stimulator is not being used in accordance with these instructions for use.	Read the instructions for use before you start using the device.
<b>My calves and feet hurt after using the device.</b>	The set intensity level is too high. The muscles are overstimulated.	Decrease the intensity level. Take adequate breaks between each use of the device so that your muscles can recover.
<b>Use of the device was interrupted.</b>	The batteries are flat.	Replace the batteries in the EMS circulation stimulator.
	The EMS circulation stimulator switches off automatically once the set usage time has ended.	Press the ON/OFF button  to switch the EMS circulation stimulator on again.

## 9. Technical data

Type	FM 250
Output waveform	Biphasic rectangular pulses
Pulse frequency	10 Hz~36 Hz
Pulse length	250 µs
Output voltage	0 ~ 80 Vpp (at 500 Ω)
Voltage supply EMS circulation stimulator	Mains adapter input: 100–240 V~; 50/60 Hz 0.2 A; Output: DC 6.0 V; 300 mA; or DC 6.0 V; 4 x AA batteries
Voltage supply Remote control	DC 3.0 V; 2 x AAA batteries
Battery life	2 weeks (for daily use of 30 minutes)
Channels	2 channels
Programs	1 program with 15 repeating pulse wave variations
Treatment time	5–90 minutes (in 5-minute increments)
Intensity levels	1-99
Operating conditions	5°C – 40°C (41°F – 104°F) at a relative humidity of 30 – 75%; 700 hPa – 1060 hPa
Storage and transportation conditions	-10 °C – 55 °C (14 °F – 131 °F) at a relative humidity of 10 – 90 %; 700 hPa – 1060 hPa
Dimensions	EMS circulation stimulator: approx. 283.3 x 372.2 x 111.4 mm
Weight	1500 g (EMS circulation stimulator only, without batteries)

The serial number is located on the device or in the battery compartment.

Battery life: With included batteries at 500Ω approx. 30 applications (30 minutes each).

Note: If the device is not used according to the instructions specified, perfect functionality cannot be guaranteed! We reserve the right to make technical changes to improve and develop the product.

This device complies with European standards EN60601-1 and EN60601-1-2 (in accordance with CISPR 11, IEC 61000-3-2, IEC 61000-3-3, IEC 61000-4-2, IEC 61000-4-3, IEC 61000-4-4, IEC 61000-4-5, IEC 61000-4-6, IEC 61000-4-8, IEC 61000-4-11) and is subject to special precautionary measures with regard to electromagnetic compatibility. Please note that portable and mobile HF communication systems may interfere with this device. For more details, please contact our Customer Services at the address indicated.

This device meets the requirements of European Directive 93/42/EEC for medical devices, as well as those of the Medizinproduktegesetz (German Medical Devices Act). For this device, a functional test and instruction in accordance with Section 10 of the Medical Devices Operator Ordinance (MPBetreibV) is not required.

## Notes on electromagnetic compatibility



### **WARNING**

- The device is suitable for use in all environments listed in these instructions for use, including domestic environments.
- The use of the device may be limited in the presence of electromagnetic disturbances. This could result in issues such as error messages or the failure of the display/device.
- Avoid using this device directly next to other devices or stacked on top of other devices, as this could lead to faulty operation. If, however, it is necessary to use the device in the manner stated, this device as well as the other devices must be monitored to ensure they are working properly.
- The use of accessories other than those specified or provided by the manufacturer of this device can lead to an increase in electromagnetic emissions or a decrease in the device's electromagnetic immunity; this can result in faulty operation.
- Portable RF communications equipment (including peripherals such as antenna cables and external antennas) should not be used closer than 30 cm to any part of the device, including cables specified by manufacturer. Otherwise, degradation of the performance of this equipment could result.
- Failure to comply with the above can impair the performance of the device.

## **10. Warranty/service**

In case of a claim under the warranty please contact your local dealer or the local representation which is mentioned in the list "service international".

In case of returning the unit please add a copy of your receipt and a short report of the defect.

The following warranty terms shall apply:

1. The warranty period for BEURER products is either 3 years or- if longer- the country specific warranty period from date of Purchase. In case of a warranty claim, the date of purchase has to be proven by means of the sales receipt or invoice.
2. Repairs (complete unit or parts of the unit) do not extend the warranty period.
3. The warranty shall not be valid for damages because of
  - a. improper treatment, e.g. nonobservance of the user instructions.
  - b. repairs or tampering by the customer or unauthorised third parties.
  - c. transport from the manufacturer to the consumer or during transport to the service centre.
  - d. The warranty shall not be valid for accessories which are subject to normal wear and tear (cuff, batteries etc.).
4. Liability for direct or indirect consequential losses caused by the unit are excluded even if the damage to the unit is accepted as a warranty claim.

## Sommaire

1. Familiarisation avec l'appareil .....	39	6. Utilisation.....	47
2. Utilisation conforme aux recommandations .....	39	7. Nettoyage et stockage .....	51
3. Consignes de sécurité.....	39	8. Que faire en cas de problèmes ? ...	51
4. Description de l'appareil.....	45	9. Données techniques.....	53
5. Mise en service .....	46	10. Garantie/Maintenance .....	54



**Lisez attentivement ce mode d'emploi, conservez-le pour un usage ultérieur, mettez-le à disposition des autres utilisateurs et suivez les consignes qui y figurent.**

### Chère cliente, cher client,

Nous vous remercions d'avoir choisi l'un de nos produits. Notre société est réputée pour l'excellence de ses produits et les contrôles de qualité auxquels ils sont soumis. Nos produits couvrent les domaines de la chaleur, du poids, de la pression sanguine, de la température corporelle, de la thérapie douce, des massages, de la beauté, des soins pour bébé et de l'amélioration de l'air.

Sincères salutations,  
Votre équipe Beurer

## Contenu

Vérifiez si l'emballage carton extérieur du kit est intact et si tous les éléments sont inclus. Avant l'utilisation, assurez-vous que l'appareil et les accessoires ne présentent aucun dommage visible et que la totalité de l'emballage a bien été retirée. En cas de doute, ne l'utilisez pas et adressez-vous à votre revendeur ou au service client indiqué.



- 1 stimulateur circulaire EMS
- 2 brassards pour le bas des jambes
- 1 adaptateur secteur
- 2 câbles de connexion

- 1 télécommande
- Le présent mode d'emploi
- 2 piles AAA pour la télécommande
- 4 piles AA pour le stimulateur circulaire EMS

## Symboles utilisés

Les symboles suivants sont employés dans le mode d'emploi et sur la plaque signalétique



### **AVERTISSEMENT**

Ce symbole vous avertit des risques de blessures ou des dangers pour votre santé.



### **ATTENTION**

Ce symbole vous avertit des éventuels dommages au niveau de l'appareil ou d'un accessoire.



### **Remarque**

Remarque indiquant des informations importantes.



N'utiliser l'appareil que dans des pièces fermées.



Appareil de type BF



0483

Le sigle CE atteste de la conformité aux exigences fondamentales de la directive 93/42/CEE relative aux dispositifs médicaux.



Respecter les consignes du mode d'emploi



Numéro de série

**IP 21**

Protection contre les corps solides  $\geq 12,5$  mm et contre les chutes de gouttes d'eau

**IP 22**

Protection contre les corps solides  $\geq 12,5$  mm et contre les chutes de gouttes d'eau jusqu'à  $15^\circ$  de la verticale.



« Grüner Punkt » : système de gestion des déchets recyclables en Allemagne



Ne pas utiliser le stimulateur circulatoire EMS en présence d'appareils électriques implantés (par ex. stimulateurs cardiaques)

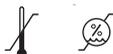

Température et taux d'humidité de stockage admissibles

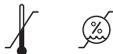

Température et taux d'humidité d'utilisation admissibles



Élimination conformément à la directive européenne WEEE (Waste Electrical and Electronic Equipment) relative aux déchets d'équipements électriques et électroniques.



Des valeurs de sortie supérieures à 10 mA sur chaque intervalle de 5 s peuvent être émises par l'appareil.



Fabricant



PAP

Emballage à trier

## 1. Familiarisation avec l'appareil

Le stimulateur circulatoire EMS Vital Legs de Beurer est un appareil d'électrostimulation. Le stimulateur circulatoire EMS entraîne la stimulation électrique des tissus musculaires (EMS) dans la zone des pieds et du bas de la jambe.

Le stimulateur circulatoire EMS a été spécialement conçu pour :

- Soulager les gonflements dans les jambes et les pieds
- Soulager les jambes lourdes et fatiguées
- Améliorer la circulation sanguine

### Comment fonctionne l'électrostimulation ?

Le principe de fonctionnement des appareils d'électrostimulation est fondé sur la reproduction d'impulsions corporelles transmises par des électrodes aux nerfs ou aux fibres musculaires à travers la peau. Les stimulations électriques sont inoffensives et pratiquement indolores. Vous ressentez seulement un léger picotement ou une vibration. Les impulsions électriques envoyées dans les tissus influencent la transmission de l'excitation dans les liaisons nerveuses, ainsi que les nœuds de nerfs et les groupes musculaires dans la zone d'application.

La stimulation musculaire électrique (SME) est une méthode très répandue et globalement reconnue, utilisée depuis des années dans la médecine sportive et la rééducation.

## 2. Utilisation conforme aux recommandations

Cet appareil est exclusivement conçu pour l'électrostimulation des pieds et du bas des jambes des êtres humains. L'appareil est prévu pour un **usage strictement personnel** et non pas pour une utilisation à des fins médicales ou commerciales. Il ne peut pas remplacer un traitement médical. N'utilisez pas l'appareil si vous êtes dans l'un des cas suivants. Si vous n'êtes pas sûr que l'appareil soit adapté à votre cas, consultez un médecin. N'utilisez l'appareil qu'aux fins pour lesquelles il a été conçu et conformément aux indications données par ce mode d'emploi. Toute utilisation inappropriée peut être dangereuse ! Le fabricant ne peut être tenu pour responsable des dommages causés par une utilisation inappropriée ou non conforme.

## 3. Consignes de sécurité

Lisez attentivement l'intégralité de ce mode d'emploi ! Le non-respect des instructions suivantes est susceptible d'entraîner des dommages corporels ou matériels. L'utilisation de l'appareil ne remplace pas une consultation et un traitement médicaux. C'est pourquoi en cas de tout type de douleur ou de maladie, veuillez toujours consulter d'abord votre médecin !



### AVERTISSEMENT

- Éloignez les enfants de l'appareil et de son emballage. Il existe un risque de strangulation par le câble de l'adaptateur secteur et d'étouffement avec les petites pièces qui pourraient être avalées.
- Cet appareil n'est pas conçu pour être utilisé par une personne dont les capacités physiques, sensorielles (par ex. l'insensibilité à la douleur) ou intellectuelles sont limitées, ou n'ayant pas l'expérience et/ou les connaissances nécessaires si elle n'est pas surveillée, pour sa sécurité, par une personne compétente ou ne reçoit pas de recommandations sur la manière d'utiliser l'appareil.
- Les enfants ne doivent pas jouer avec cet appareil.
- Le nettoyage et l'entretien ne doivent pas être effectués par des enfants sans surveillance.

**Pour éviter de compromettre votre santé, l'utilisation de l'appareil est fortement déconseillée dans les cas suivants :**



- N'utilisez pas l'appareil si vous portez un stimulateur cardiaque ou d'autres implants, comme une pompe à insuline ou un défibrillateur implantable.
- N'utilisez pas l'appareil sur des personnes présentant une thrombose veineuse profonde.
- N'utilisez pas l'appareil sur des personnes présentant une thrombose artérielle ou veineuse ou une thrombophlébite. Il existe un risque résiduel que la stimulation électrique des vaisseaux sanguins sur ou à proximité de caillots sanguins puisse entraîner une embolie. Par conséquent, n'utilisez pas l'appareil sur les personnes atteintes de thrombose, même si la maladie a eu lieu il y a plusieurs années.
- N'utilisez pas l'appareil sur des personnes possédant des implants métalliques.
- N'utilisez pas l'appareil sur des porteurs de pompes à insuline.
- N'utilisez pas l'appareil en cas de forte fièvre (p.ex. > 39 °C).
- N'utilisez pas l'appareil en cas de troubles du rythme cardiaque connus ou aigus et d'autres troubles de la conduction et de l'excitation cardiaques.
- N'utilisez pas l'appareil en cas de crises (par ex. épilepsie).
- N'utilisez pas l'appareil pendant une grossesse.
- N'utilisez pas l'appareil sur une personne atteinte d'un cancer.
- N'utilisez pas l'appareil autour ou sur des plaies cancéreuses.
- N'utilisez pas l'appareil sur des os cassés afin d'éviter tout mouvement indésirable.
- N'utilisez pas l'appareil après des opérations, lorsque de fortes contractions musculaires peuvent perturber le processus de guérison.
- N'utilisez pas l'appareil sur une peau atteinte d'une maladie chronique ou aiguë (blesure ou inflammation) (par ex. en cas d'inflammations douloureuses ou indolores, de rougeurs, d'éruptions cutanées, de phlébite, de thrombose artérielle, de thrombose veineuse, de thrombophlébite, de varices, d'allergies, de brûlures, de contusions, de gonflements ou de blessures ouvertes ou en cours de guérison). Utilisez-le exclusivement sur une peau saine et propre.
- N'utilisez pas l'appareil sur des tissus ayant tendance à saigner.
- Ne placez pas les électrodes sur les yeux ou sur des cavités du corps.
- N'utilisez pas l'appareil dans des environnements à humidité élevée, par ex. dans la salle de bain ou en prenant un bain ou une douche.
- N'utilisez pas l'appareil après avoir consommé de l'alcool.
- N'utilisez pas l'appareil lorsqu'il est connecté à un appareil chirurgical haute fréquence.
- N'utilisez pas l'appareil en cas de maladie gastro-intestinale aiguë ou chronique.
- N'utilisez pas l'appareil à proximité d'appareils de surveillance électroniques (par ex. moniteur cardiaque ou électrocardiogramme).
- N'utilisez pas l'appareil à proximité d'appareils non protégés émettant de l'énergie électromagnétique.
- N'utilisez pas l'appareil à proximité du cœur. cela risque d'augmenter le risque de fibrillation ventriculaire et provoquer un arrêt cardiaque.

### **Avant d'utiliser l'appareil, consultez votre médecin traitant en cas de :**

- maladies aiguës, en particulier en cas de soupçon ou de présence d'hypertension, de troubles de la coagulation sanguine, de prédisposition aux maladies thromboemboliques ainsi qu'en cas de néoplasmes malins
- maladie de la peau
- douleurs chroniques non expliquées, indépendamment de la zone du corps
- diabète
- troubles de la sensibilité avec diminution de la sensation de douleur (par ex. troubles du métabolisme)
- traitements médicaux menés en parallèle
- troubles survenus suite au traitement par stimulation
- irritations cutanées persistantes dues à une stimulation prolongée au même emplacement des électrodes



### **AVERTISSEMENT**

- Garder l'appareil éloigné des sources de chaleur et ne l'utilisez pas à proximité (~1 m) d'appareils à ondes courtes ou micro-ondes (par ex. téléphones portables), car ceci pourrait provoquer des pics de courant désagréables.
- N'exposez pas l'appareil à la lumière directe du soleil ou à des températures élevées.
- Protégez l'appareil de la poussière, la saleté et l'humidité.
- Ne plongez jamais l'appareil dans l'eau ou d'autres liquides.
- Si l'appareil ne fonctionne pas correctement ou si des indispositions ou des douleurs apparaissent, interrompre immédiatement l'utilisation.
- L'appareil est approprié pour une utilisation autonome.
- Pour retirer ou déplacer les électrodes, arrêtez préalablement l'appareil ou le canal correspondant pour éviter les stimuli indésirables.
- Ne modifiez pas l'appareil.
- Ne modifiez en aucun cas les électrodes (par ex. en les coupant). Ceci provoquerait une augmentation de la densité du courant et peut être dangereux (valeur de sortie max. recommandée pour les électrodes 9 mA/cm<sup>2</sup>, une densité du courant effective supérieure à 2 mA/cm<sup>2</sup> nécessite une attention accrue).
- N'utilisez pas l'appareil pendant le sommeil, en conduisant un véhicule ou en utilisant des machines.
- N'utilisez pas d'objets pointus, tels que des crayons ou des stylos, pour actionner les touches.
- N'utilisez pas l'appareil immédiatement à côté ou entre d'autres appareils électriques. Si cela est inévitable, vérifiez que l'appareil fonctionne correctement dans la configuration prévue avant de l'utiliser.
- Cet appareil est soumis à des précautions particulières concernant la compatibilité électromagnétique et doit être installé et mis en service conformément à ces précautions.
- L'appareil a été minutieusement testé pour garantir des performances optimales et un bon fonctionnement.
- N'utilisez pas l'appareil à proximité d'autres appareils de communication HF ou systèmes RFID.
- N'utilisez pas l'appareil en parallèle de toutes les activités dans lesquelles une réaction imprévisible (par ex. contraction musculaire renforcée malgré une faible intensité) peut être dangereuse.

- Assurez-vous qu'aucun objet métallique ne peut entrer en contact avec les électrodes pendant la stimulation. Si vous portez des bijoux ou piercings dans la zone d'utilisation, vous devez les retirer avant d'utiliser l'appareil car ils pourraient provoquer des brûlures locales.
- Gardez l'appareil éloigné des enfants afin d'éviter les éventuels dangers.
- Ne confondez pas les câbles de connexion avec ceux de votre casque ou d'autres appareils et ne branchez jamais les brassards sur d'autres appareils.
- N'utilisez pas l'appareil en même temps que d'autres appareils envoyant des impulsions électriques à votre corps.
- N'utilisez pas l'appareil à proximité de matières facilement inflammables, de gaz ou d'explosifs.
- N'utilisez pas de piles rechargeables. Utilisez uniquement des piles de même type.
- N'endiguez pas votre peau de crèmes ou de pommades grasses avant l'utilisation. Cela pourrait provoquer des pics de courant désagréables. Pour améliorer le contact entre les pieds et les électrodes, vous pouvez utiliser de l'eau ou un gel d'électrodes.

### **Mesures de précaution**

- Utilisez l'appareil uniquement sur des êtres humains.
- N'utilisez l'appareil qu'aux fins pour lesquelles il a été conçu et conformément aux indications données par ce mode d'emploi. Toute utilisation inappropriée peut être dangereuse !
- L'appareil est destiné à un usage externe uniquement.
- Les effets à long terme de l'électrostimulation chronique sont encore inconnus.
- Les appareils d'électrostimulation n'ont aucun effet curatif.
- Les personnes sensibles peuvent souffrir d'une irritation de la peau due à l'électrostimulation ou aux électrodes.
- Utilisez l'appareil exclusivement avec les brassards pour jambes fournis. N'utilisez pas l'appareil avec les brassards ou les électrodes d'autres fabricants.

### **Effets indésirables possibles**

- Parmi les effets indésirables possibles, il a été constaté des irritations de la peau, des inflammations et des brûlures au niveau des électrodes.

### **Choc électrique (utilisation avec adaptateur secteur, sans piles)**



#### **AVERTISSEMENT**

Comme tout appareil électrique, ce stimulateur circulatoire EMS doit être utilisé avec précaution et prudence afin d'éviter les dangers dus aux décharges électriques.

Conditions d'utilisation de l'appareil à respecter :

- uniquement avec l'adaptateur secteur fourni et à la tension indiquée sur l'adaptateur secteur,
- jamais quand l'appareil ou les accessoires présentent des dégâts visibles,
- jamais pendant un orage.

En cas de défaut ou de panne, éteignez immédiatement l'appareil et débranchez l'alimentation. Ne tirez pas sur le câble d'alimentation ni sur l'appareil pour déconnecter la fiche de la prise. Ne tenez ou ne portez jamais l'appareil par le câble d'alimentation. Gardez le câble d'alimentation éloigné des surfaces chaudes. Ne coincez pas, ne pliez pas et ne tordez pas le câble d'alimentation. N'enfoncez aucune aiguille ou objet pointu dans l'appareil.

Assurez-vous que l'appareil, l'adaptateur secteur et le câble d'alimentation ne rentrent pas en contact avec de l'eau, de la vapeur ou d'autres liquides. Utilisez l'appareil seulement dans des pièces à l'intérieur et à l'abri de l'humidité (par ex. jamais dans une salle de bain ou un sauna).

Ne saisissez jamais un appareil qui est tombé dans l'eau. Débranchez immédiatement l'adaptateur de la prise. N'utilisez pas l'appareil si ce dernier ou ses accessoires présentent des dommages apparents.

Évitez de heurter ou de faire tomber l'appareil.

### **Dommages**



#### **ATTENTION**

- Seul un spécialiste peut réparer des appareils électriques. Toute réparation inappropriée peut engendrer un danger important pour l'utilisateur. Pour toute réparation, adressez-vous au service client ou à un revendeur agréé.
- Si l'appareil est endommagé, ne l'utilisez pas et adressez-vous à votre revendeur ou au service client indiqué.
- Pour assurer le bon fonctionnement de l'appareil, celui-ci ne doit pas être heurté ni démonté.
- Vérifiez si l'appareil présente des signes d'usure ou d'endommagement. Le cas échéant, ou si cet appareil a été utilisé de façon inappropriée, il doit être retourné au fabricant ou au revendeur avant d'être utilisé à nouveau.
- Éteignez immédiatement l'appareil s'il est défectueux ou présente des défauts de fonctionnement.
- N'essayez en aucun cas d'ouvrir vous-même l'appareil et/ou de le réparer. Seul le service client ou un opérateur autorisé peut procéder à une réparation. Le non-respect de cette consigne annulera la garantie.
- Le fabricant ne peut être tenu pour responsable des dommages causés par une utilisation inappropriée ou non conforme.

### **Risque d'incendie**



#### **AVERTISSEMENT**

Toute utilisation inappropriée ou non conforme au présent mode d'emploi peut entraîner un risque d'incendie !

Conditions d'utilisation de l'appareil à respecter :

- ne couvrez jamais l'appareil à l'aide d'une couverture ou de coussins, etc.
- n'utilisez jamais l'appareil à proximité d'essence ou d'autres matières inflammables.

### **Utilisation**



#### **ATTENTION**

L'appareil doit être éteint et débranché après chaque utilisation et avant chaque nettoyage.

## Élimination



### ATTENTION

Dans l'intérêt de la protection de l'environnement, l'appareil ne doit pas être jeté avec les ordures ménagères à la fin de sa durée de service.

L'élimination doit se faire par le biais des points de collecte compétents dans votre pays. Éliminez l'appareil conformément à la directive européenne – WEEE (Waste Electrical and Electronic Equipment) relative aux appareils électriques et électroniques usagés. Pour toute question, adressez-vous aux collectivités locales responsables de l'élimination et du recyclage de ces produits. Les piles usagées et complètement déchargées doivent être mises au rebut dans des conteneurs spéciaux ou aux points de collecte réservés à cet usage ou bien déposées chez un revendeur d'appareils électriques. L'élimination des piles est une obligation légale qui vous incombe.



Ces pictogrammes se trouvent sur les piles à substances nocives :

Pb = pile contenant du plomb,

Cd = pile contenant du cadmium,

Hg = pile contenant du mercure.



### Remarques relatives aux piles

- Si du liquide de la cellule de pile entre en contact avec la peau ou les yeux, rincer la zone touchée avec de l'eau et consultez un médecin.
- ⚠ Risque d'ingestion ! Les enfants en bas âge pourraient avaler les piles et s'étouffer. Conserver les piles hors de portée des enfants en bas âge !
- Respecter les signes de polarité plus (+) et moins (-).
- Si une pile a coulé, enfiler des gants de protection et nettoyer le compartiment à piles avec un chiffon sec.
- Protéger les piles d'une chaleur excessive.
- ⚠ Risque d'explosion ! Ne pas jeter les piles dans le feu.
- Les piles ne doivent être ni rechargées ni court-circuitées.
- En cas de non-utilisation prolongée de l'appareil, retirer les piles du compartiment à piles.
- Utiliser uniquement des piles identiques ou équivalentes.
- Toujours remplacer toutes les piles simultanément.
- Ne pas utiliser de batteries rechargeables !
- Ne pas démonter, ouvrir ou casser les piles.

## 4. Description de l'appareil

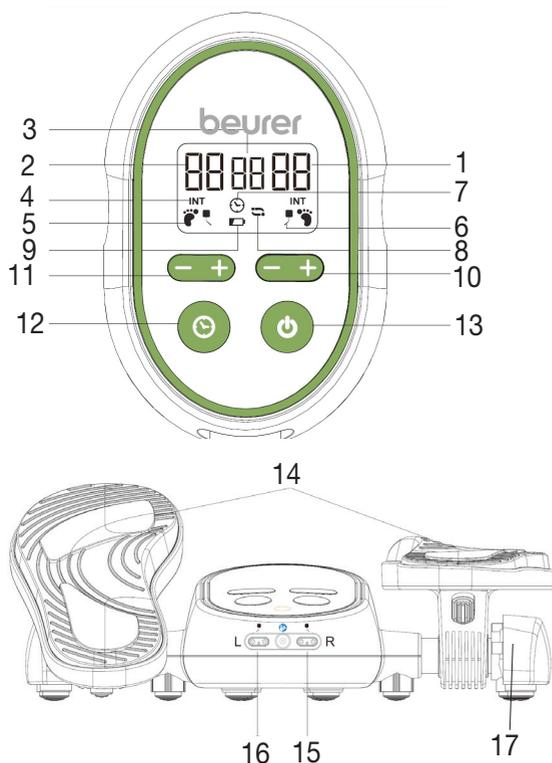

1. Niveau d'intensité côté droit (pied/bas de la jambe)
2. Niveau d'intensité côté gauche (pied/bas de la jambe)
3. Durée d'utilisation restante en minutes
4. Symbole de l'intensité
5. Mode de stimulation des pieds
6. Mode de stimulation des pieds et du bas des jambes
7. Symbole de la durée d'utilisation
8. Symbole d'alternance entre les modes de stimulation
9. Symbole du niveau des piles
10. Augmentation/réduction du niveau d'intensité (niveau d'intensité côté droit)
11. Augmentation/réduction du niveau d'intensité (niveau d'intensité côté gauche)
12. Régler la durée d'utilisation
13. ⏻ Touche MARCHE/ARRÊT
14. Surface d'électrode du pied
15. Prise de raccordement pour le brassard droit
16. Prise de raccordement pour le brassard gauche
17. Supports latéraux pour la fonction Step

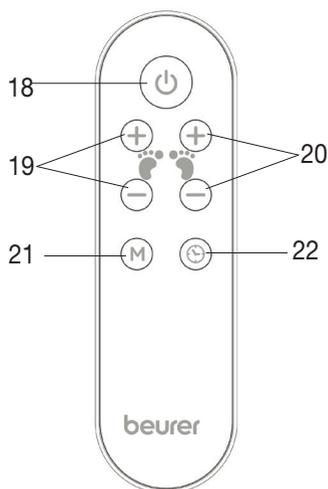

18. ⏻ Touche MARCHE/ARRÊT
19. Niveau d'intensité de la jambe gauche
20. Niveau d'intensité de la jambe droite
21. Touche Mode pour la sélection de l'une des 15 variantes d'ondes d'impulsion
22. Touche minuteur

## 5. Mise en service

### Remarque

**Vous pouvez utiliser l'appareil avec l'adaptateur secteur fourni ou avec des piles.**

#### **Insérer les piles**

Pour utiliser l'appareil avec des piles, vous devez tout d'abord insérer les piles dans le stimulateur circulaire EMS. Pour ce faire, procédez comme suit.

1. Ouvrez le compartiment à piles à l'arrière du stimulateur circulaire EMS.
2. Insérez quatre piles AA (1,5 V) dans le compartiment à piles. Assurez-vous de respecter la polarité des piles (+/-) indiquée dans le compartiment à piles.
3. Refermez le couvercle du compartiment à piles jusqu'à entendre et sentir qu'il s'enclenche.

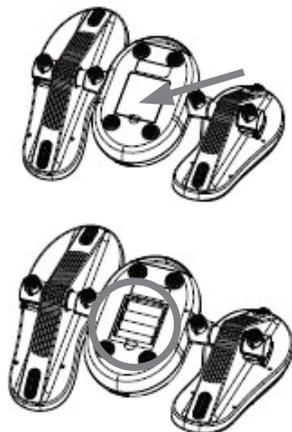

#### **Insérer les piles dans la télécommande**

Pour utiliser la télécommande, vous devez tout d'abord insérer les piles. Pour ce faire, procédez comme suit.

1. Ouvrez le couvercle du compartiment à piles en bas de la télécommande en utilisant un objet pointu pour pousser le loquet de fermeture et retirer le couvercle.
2. Insérez deux piles AAA (1,5 V) dans le compartiment à piles. Assurez-vous de respecter la polarité des piles (+/-) indiquée dans le compartiment à piles.
3. Refermez le couvercle du compartiment à piles de la télécommande jusqu'à entendre et sentir qu'il s'enclenche.



#### **Brancher l'adaptateur secteur**

Pour pouvoir utiliser l'appareil avec l'adaptateur secteur fourni, vous devez connecter ce dernier au stimulateur circulaire EMS. Pour ce faire, procédez comme suit :

1. Branchez le câble de l'adaptateur secteur sur la prise du stimulateur circulaire EMS.
2. Branchez l'adaptateur secteur sur une prise secteur adaptée.
3. N'insérez pas de piles dans l'appareil si vous souhaitez l'utiliser branché au secteur.

 **AVERTISSEMENT** Risque de trébuchement ! Placez le câble de manière à ne pas trébucher dessus.

## 6. Utilisation

### Remarque

- Le stimulateur circulatoire EMS permet non seulement de stimuler les pieds, mais également le bas des jambes.
- Utilisez le stimulateur circulatoire EMS 90 minutes maximum par jour. En cas de durée d'utilisation supérieure, une stimulation excessive peut entraîner des contractures plutôt que la détente.
- Le stimulateur circulatoire EMS s'éteint automatiquement à la fin de la durée d'utilisation définie.



### AVERTISSEMENT

- Utilisez le stimulateur circulatoire EMS en position assise uniquement. N'utilisez pas le stimulateur circulatoire EMS debout.

### 6.1 Stimulation des pieds

Pour démarrer le massage des pieds, procédez comme suit :

#### Étape 1 : placer l'appareil sur le sol

- Posez le stimulateur circulatoire EMS sur une surface plate et dure. Placez une chaise face au stimulateur circulatoire EMS de sorte à garder une position confortable tout en étant assis.



**AVERTISSEMENT** Risque de trébuchement ! N'utilisez pas le stimulateur circulatoire EMS debout.



## Étape 2 : placer les deux pieds dans l'appareil

- Placez vos pieds (nus) sur les zones prévues à cet effet du stimulateur circulatoire EMS. Assurez-vous que votre voûte plantaire soit bien placée sur la zone en relief. Cela n'a pas d'incidence si vos pieds sont plus grands ou plus petits que les zones du stimulateur circulatoire EMS.



**ATTENTION** Assurez-vous votre genou forme un angle à 90 degrés en position assise.

### Fonction Step

Le stimulateur circulatoire EMS dispose également d'une fonction Step. La fonction Step vous permet de basculer vos pieds vers l'avant et vers l'arrière pendant l'électrostimulation. Le mouvement supplémentaire de vos chevilles stimule la circulation et permet de soulager les gonflements. Pour obtenir les meilleurs résultats possibles, nous vous recommandons d'utiliser l'électrostimulation en activant la fonction Step.

- Pour utiliser la fonction Step, sortez les supports latéraux. Vous pouvez alors faire basculer les zones des pieds vers l'avant et vers l'arrière.
- Si la fonction Step vous paraît inconfortable ou si vous souhaitez l'arrêter, rentrez les supports latéraux dans l'appareil jusqu'à ce qu'ils s'enclenchent. Vous pouvez verrouiller les zones des pieds à l'horizontale ou vers l'avant.



## Étape 3 : allumer l'appareil

- Pour allumer le stimulateur circulatoire EMS, appuyez sur la  touche MARCHE/ARRÊT de l'appareil ou de la télécommande. À l'allumage, le niveau d'intensité des côtés droit et gauche est réglé sur .

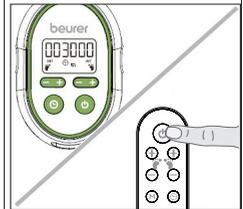

## Étape 4 : régler la durée d'utilisation

- Sélectionnez la durée d'utilisation souhaitée à l'aide de la touche  de l'appareil ou de la télécommande. Vous pouvez régler la durée d'utilisation entre 5 et 90 minutes (par paliers de 5 minutes).

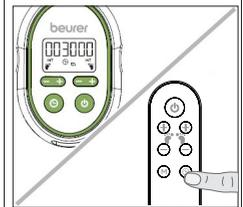

## Étape 5 : démarrer l'utilisation/régler l'intensité

- Sélectionnez le niveau d'intensité souhaité pour le côté droit et pour le côté gauche à l'aide des touches +/- de l'appareil ou de la télécommande. Vous pouvez régler le niveau d'intensité entre 1 et 99. L'électrostimulation démarre lorsque vous avez terminé les réglages. La durée d'utilisation restante s'affiche en minutes au centre de l'écran.

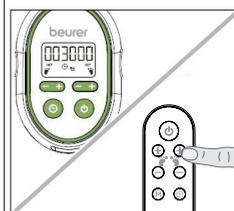

**! ATTENTION** Commencez par un niveau d'intensité faible pour vous habituer progressivement à l'appareil.

- Si vous ressentez à peine l'électrostimulation, vous pouvez humidifier la plante de vos pieds avec de l'eau. Cela permet une meilleure conductivité électrique. N'utilisez pas de crème ni de lotion, mais uniquement de l'eau ou un gel d'électrodes à base d'eau.

### **i Remarque**

- Pendant l'électrostimulation, 15 variantes d'ondes d'impulsion différentes se suivent, pendant une minute chacune. Pour sélectionner une variation d'impulsion de façon permanente, appuyez sur la touche **M** de la télécommande. Si vous souhaitez à nouveau passer d'une variante à l'autre, appuyez à nouveau sur la touche **M**.

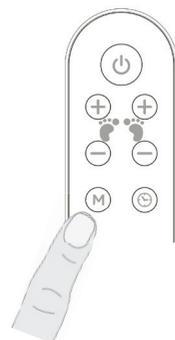

### **Détection de la perte de contact**

- Si vous retirez vos pieds des zones des pieds du stimulateur circulatoire EMS pendant moins de 5 secondes, l'appareil émet trois bips brefs. Dès que vous reposez les pieds sur les zones des pieds, l'intensité revient au niveau sélectionné précédemment.
- Si vous retirez vos pieds des zones des pieds du stimulateur circulatoire EMS pendant plus de 5 secondes, le niveau d'intensité passe alors automatiquement à 0. Pour poursuivre l'électrostimulation, augmentez à nouveau le niveau d'intensité sur le stimulateur circulatoire EMS ou sur la télécommande.

## Étape 6 : éteindre l'appareil

- Pour éteindre le stimulateur circulatoire EMS, appuyez brièvement sur la **⏻** touche MARCHE/ARRÊT de l'appareil ou de la télécommande.

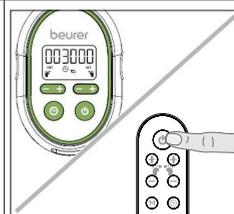

## 6.2 Stimulation du bas des jambes

Si vous souhaitez stimuler le bas de vos jambes en même temps que vos pieds, procédez comme suit :

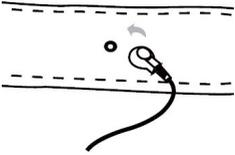
<p><b>Étape 1 : humidifier les brassards</b></p> <ul style="list-style-type: none"><li>Sortez les brassards de leur emballage. Humidifiez les deux brassards avec de l'eau ou un gel d'électrodes à base d'eau. Cela permet une meilleure conductivité électrique. N'utilisez pas de crème ni de lotion, mais uniquement de l'eau ou un gel d'électrodes à base d'eau.</li></ul>	
<p><b>Étape 2 : brancher les câbles de connexion aux brassards</b></p> <ul style="list-style-type: none"><li> Branchez les câbles de connexion sur le bouton-pression de chaque brassard, comme indiqué. Assurez-vous que les câbles de connexion sont correctement branchés aux brassards.</li></ul>	
<p><b>Étape 3 : brancher les câbles de connexion à l'appareil</b></p> <p> <b>AVERTISSEMENT</b></p> <p>Assurez-vous que l'appareil est éteint.</p> <ul style="list-style-type: none"><li> Branchez les câbles de connexion dans les prises L et R à l'avant de l'appareil.</li></ul>	
<p><b>Étape 4 : placer les brassards sur le bas de vos jambes</b></p> <ul style="list-style-type: none"><li> Placez les brassards sur le bas de vos jambes, comme indiqué sur l'illustration. Les électrodes doivent être placées sur vos mollets et peut atteindre vos tibias, selon la circonférence de votre jambe.</li><li> Assurez-vous que les brassards sont correctement fixés tout en restant confortables à porter. Placez les câbles de connexion de sorte à pouvoir faire pivoter facilement les zones des pieds vers l'avant et vers l'arrière avec vos pieds.</li></ul>	
<p><b>Étape 5 : commencer la stimulation du bas des jambes</b></p> <ul style="list-style-type: none"><li> Pour commencer la stimulation du bas des jambes, suivez les étapes 1 à 6 du chapitre « 6.1 Stimulation des pieds ».</li></ul>	

## 7. Nettoyage et stockage

### Nettoyage



#### AVERTISSEMENT

- Débranchez l'adaptateur secteur de la prise avant chaque nettoyage et déconnectez-le de l'appareil.
- Avant chaque nettoyage, retirez les piles du stimulateur circulatoire EMS.
- Nettoyez l'appareil en suivant rigoureusement les instructions. En aucun cas du liquide ne doit pénétrer dans l'appareil ou ses accessoires.
- Après chaque utilisation, nettoyez les électrodes du stimulateur circulatoire EMS et les brassards à l'aide d'un chiffon ou d'une éponge humide. N'utilisez pas de produit nettoyant contenant des solvants.
- Laissez sécher le stimulateur circulatoire EMS à l'air ambiant, en évitant la chaleur et la lumière du soleil.
- Ne réutilisez le stimulateur circulatoire EMS que lorsqu'il est tout à fait sec.

### Stockage

Si vous n'utilisez pas le stimulateur circulatoire EMS pendant une période prolongée, nous vous recommandons de le ranger dans son emballage d'origine sans rien poser dessus. Conservez le stimulateur circulatoire EMS hors de portée des enfants, des animaux et des nuisibles. Ne posez aucun objet sur le stimulateur circulatoire EMS. Retirez les piles du stimulateur circulatoire EMS et de la télécommande. Assurez-vous que l'espace dans lequel vous rangez l'appareil respecte les conditions de stockage.

## 8. Que faire en cas de problèmes ?

Problème	Cause	Solution
<b>Il est impossible d'allumer le stimulateur circulatoire EMS.</b>	Les piles sont vides.	Changez les piles du stimulateur circulatoire EMS.
	Les piles ne sont pas correctement insérées.	Assurez-vous que les piles sont insérées correctement dans le compartiment à piles. Respectez les symboles de polarité plus (+) et moins (-).
	Le stimulateur circulatoire EMS n'est pas branché.	Branchez l'adaptateur secteur au stimulateur circulatoire EMS et à une prise adaptée.
<b>La télécommande ne réagit pas.</b>	Les piles sont vides.	Changez les piles de la télécommande.
	Les piles ne sont pas correctement insérées.	Assurez-vous que les piles sont insérées correctement dans le compartiment à piles. Respectez les symboles de polarité plus (+) et moins (-).

<b>Le stimulateur circulatoire EMS est allumé, mais impossible de ressentir l'électrostimulation.</b>	Vos pieds sont trop secs.	Humidifiez la plante de vos pieds. Si nécessaire, augmentez le niveau d'intensité.
<b>L'électrostimulation est trop faible.</b>	Le niveau d'intensité sélectionné est trop faible.	Augmentez le niveau d'intensité.
<b>L'électrostimulation est inconfortable.</b>	Le niveau d'intensité défini est trop élevé.	Baissez le niveau d'intensité.
	Le stimulateur circulatoire EMS n'est pas utilisé conformément à ce mode d'emploi.	Consultez le mode d'emploi avant d'utiliser l'appareil.
<b>Des douleurs se font ressentir au niveau des mollets et des pieds après l'utilisation.</b>	Le niveau d'intensité défini est trop élevé. Les muscles sont surmenés.	Baissez le niveau d'intensité. Respectez des temps de pause suffisants entre chaque utilisation de l'appareil, pour permettre à vos muscles de se reposer.
<b>L'utilisation de l'appareil a été interrompue.</b>	Les piles sont vides.	Changez les piles du stimulateur circulatoire EMS.
	Le stimulateur circulatoire EMS s'éteint automatiquement à la fin de la durée d'utilisation définie.	Pour allumer à nouveau le stimulateur circulatoire EMS, appuyez sur la touche  .

## 9. Données techniques

Type	FM 250
Courbe de sortie	Impulsions rectangulaires biphasiques
Fréquence du pouls	10 Hz~36 Hz
Durée d'impulsion	250 µs
Tension de sortie	0 ~ 80 Vpp (à 500 Ω)
Alimentation du stimulateur circulatoire EMS	Entrée de l'adaptateur secteur : 100-240 V~ ; 50/60 Hz 0,2 A ; Sortie : DC 6,0 V ; 300 mA ; ou DC 6,0 V ; 4 piles AA
Alimentation de la télécommande	DC 3,0 V ; 2 piles AAA
Durée de vie des piles	2 semaines (utilisation quotidienne de 30 minutes)
Canaux	2 canaux
Programme	1 programme avec 15 variantes d'ondes d'impulsion répétitives
Durée d'utilisation	5 – 90 minutes (par paliers de 5 minutes)
Niveaux d'intensité	1 – 99
Conditions d'utilisation	5 °C à 40 °C (41 °F à 104 °F) avec une humidité de l'air relative de 30 à 75 % ; 700 hPa–1 060 hPa
Conditions de stockage et de transport	-10 °C à 55 °C (14 °F à 131 °F) avec une humidité de l'air relative de 10 à 90 % ; 700 hPa–1 060 hPa
Dimensions	Stimulateur circulatoire EMS : env. 283,3 x 372,2 x 111,4 mm
Poids	1 500 g (stimulateur circulatoire EMS seul, sans les piles)

Le numéro de série se trouve sur l'appareil ou dans le compartiment à piles.

Durée de vie des piles : Les piles fournies permettent environ 30 utilisations de 30 minutes à 500 Ω.

Remarque : En cas d'utilisation de l'appareil en dehors des spécifications, un fonctionnement irréprochable ne peut pas être garanti ! Nous nous réservons le droit d'effectuer des modifications techniques pour améliorer et faire évoluer le produit.

Cet appareil est conforme aux normes européennes EN60601-1 et EN60601-1-2 (en conformité avec CISPR 11, CEI 61000-3-2, CEI 61000-3-3, CEI 61000-4-2, CEI 61000-4-3, CEI 61000-4-4, CEI 61000-4-5, CEI 61000-4-6, CEI 61000-4-8, CEI 61000-4-11) et répond aux exigences de sécurité spéciales relatives à la compatibilité électromagnétique. Veuillez noter que les dispositifs de communication HF portables et mobiles sont susceptibles d'influer sur cet appareil. Pour des détails plus précis, veuillez contacter le service après-vente à l'adresse ci-dessous.

L'appareil est conforme aux exigences de la directive européenne 93/42/CEE sur les produits médicaux, la loi sur les produits médicaux. Pour cet appareil, aucun test fonctionnel ni aucune familiarisation selon le § 10 de l'ordonnance relative aux exploitants de dispositifs médicaux n'est nécessaire.

## **Informations sur la compatibilité électromagnétique**



### **AVERTISSEMENT**

- L'appareil est prévu pour fonctionner dans tous les environnements indiqués dans ce mode d'emploi, y compris dans un environnement domestique.
- En présence d'interférences électromagnétiques, vous risquez de ne pas pouvoir utiliser toutes les fonctions de l'appareil. Vous pouvez alors rencontrer, par exemple, des messages d'erreur ou une panne de l'écran/de l'appareil.
- Éviter d'utiliser cet appareil à proximité immédiate d'autres appareils ou en l'empilant sur d'autres appareils, car cela peut provoquer des dysfonctionnements. S'il n'est pas possible d'éviter le genre de situation précédemment indiqué, il convient alors de surveiller cet appareil et les autres appareils afin d'être certain que ceux-ci fonctionnent correctement.
- L'utilisation d'accessoires autres que ceux spécifiés ou fournis par le fabricant de cet appareil peut provoquer des perturbations électromagnétiques accrues ou une baisse de l'immunité électromagnétique de l'appareil, et donc causer des dysfonctionnements.
- Les appareils de communication RF portatifs (y compris leurs accessoires, comme le câble d'antenne et les antennes externes) ne doivent pas être utilisés à une distance inférieure à 30 cm de cet appareil, de son alimentation et de son câble de raccordement. Le non-respect de cette consigne peut entraîner une réduction des performances de l'appareil.
- Le non-respect de cette consigne peut entraîner une réduction des performances de l'appareil.

## **10. Garantie/Maintenance**

Pour toute demande de garantie, veuillez contacter votre revendeur local ou la succursale locale (cf. la liste « Service client à l'international »).

Lorsque vous retournez l'appareil, assurez-vous d'y joindre une copie de votre preuve d'achat et une brève description du défaut.

Les conditions de garantie suivantes s'appliquent :

1. La période de garantie des produits BEURER est de 3 ans ou, si elle est plus longue, elle est applicable dans le pays concerné à compter de la date d'achat.  
Pour toute demande de garantie, vous devez prouver la date d'achat par une preuve d'achat ou une facture.
2. Les réparations (appareil complet ou pièces détachées) ne prolongent pas la période de garantie.
3. La garantie n'est pas valable en cas de dommages dus :
  - a. à une utilisation inappropriée, par exemple le non-respect des instructions par l'utilisateur ;
  - b. à des réparations ou des modifications réalisées par le client ou par une personne non autorisée ;
  - c. au transport du fabricant chez le client ou pendant le transport jusqu'au service client ;
  - d. pour les accessoires soumis à une usure naturelle (brassard, piles, etc.).
4. Toute responsabilité liée aux dommages consécutifs directs ou indirects causés par l'appareil est exclue même si un droit de garantie est reconnu en cas de dommage à l'appareil.

## Índice

1. Información general.....	57	6. Aplicación.....	65
2. Uso correcto.....	57	7. Limpieza y conservación.....	69
3. Indicaciones de seguridad .....	57	8. Solución de problemas .....	69
4. Descripción del aparato .....	63	9. Datos técnicos .....	70
5. Puesta en funcionamiento .....	64	10. Garantía/Asistencia .....	72



**Lea atentamente estas instrucciones de uso, consérvelas para su futura utilización, póngalas a disposición de otros usuarios y respete las indicaciones.**

### Estimada cliente, estimado cliente:

Nos alegramos de que haya elegido un producto de nuestra colección. Nuestro nombre es sinónimo de productos de alta y comprobada calidad en el ámbito de aplicación de calor, peso, presión arterial, temperatura corporal, pulso, tratamiento suave, masaje, belleza, bebés y aire.

Atentamente,  
El equipo de Beurer

### Artículos suministrados

Compruebe que el envoltorio de los artículos suministrados esté intacto y que su contenido esté completo. Antes de utilizar el aparato, asegúrese de que ni él ni los accesorios presentan daños aparentes y de que se ha retirado el material de embalaje. En caso de duda no lo use y póngase en contacto con su distribuidor o con la dirección de atención al cliente indicada.



- 1 estimulador de la circulación EMS
- 2 brazaletes para la parte inferior de las piernas
- 1 adaptador de red
- 2 cables de conexión
- 1 mando a distancia
- Estas instrucciones de uso
- 2 pilas AAA para el mando a distancia
- 4 pilas AA para el estimulador de la circulación EMS

## Símbolos

En las presentes instrucciones de uso y en la placa de características se utilizan los siguientes símbolos



### ADVERTENCIA

Aviso sobre riesgos de lesiones u otros peligros para la salud.



### ATENCIÓN

Indicación de seguridad sobre posibles daños del aparato o de los accesorios.



### Nota

Indicación de información importante.



Utilizar únicamente en espacios cerrados.



Pieza de aplicación tipo BF



0483

El sello CE certifica que este aparato cumple los requisitos establecidos en la Directiva 93/42/CEE relativa a los productos sanitarios.



Respetar las instrucciones de uso



Número de serie

**IP 21**

Protección contra cuerpos extraños  $\geq 12,5$  mm y contra goteo vertical de agua

**IP 22**

Protección contra cuerpos extraños  $\geq 12,5$  mm y contra goteo de agua con una inclinación de hasta 15 grados



Punto verde: sistema dual de eliminación de residuos de Alemania



No usar el estimulador de la circulación EMS si tiene implantes eléctricos (como un marcapasos, por ejemplo).

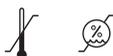

Temperatura y humedad de almacenamiento admisibles

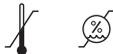

Temperatura y humedad de funcionamiento admisibles



Eliminación según la Directiva europea sobre residuos de aparatos eléctricos y electrónicos (RAEE)



El aparato puede emitir valores de salida efectivos superiores a 10 mA de media en intervalos de 5 segundos



Fabricante



Elimine el embalaje respetando el medio ambiente

## 1. Información general

El estimulador de la circulación EMS de beurer es un electroestimulador. El estimulador de la circulación EMS genera una estimulación eléctrica del tejido muscular (EMS) en la parte inferior de las piernas y en los pies.

El estimulador de la circulación EMS ha sido concebido especialmente para los siguientes fines:

- Alivio de la hinchazón en los pies y los tobillos
- Alivio en piernas cansadas y pesadas
- Mejora de la circulación sanguínea

### ¿Cómo funciona la electroestimulación?

El efecto de los aparatos de electroestimulación se basa en la reproducción de los impulsos del cuerpo que se transmiten mediante electrodos a las fibras nerviosas o las fibras musculares a través de la piel. Los estímulos eléctricos no son peligrosos y son prácticamente indoloros, solo se nota un suave cosquilleo o una vibración. Los impulsos eléctricos enviados al tejido cutáneo influyen en la transmisión de la excitación en las líneas y los nudos de los nervios y los grupos musculares de la zona del cuerpo en que se aplican.

La electroestimulación muscular (EMS) es un método muy extendido y ampliamente reconocido que se aplica desde hace años en el ámbito de la medicina deportiva y la rehabilitación.

## 2. Uso correcto

Este aparato está destinado exclusivamente a estimular las superficies de los pies y la parte inferior de las piernas de las personas. El aparato está concebido únicamente para el **uso propio**, no para el uso médico o comercial. No puede sustituir en ningún caso a un tratamiento médico. No use el aparato si tiene aplicación una o varias de las siguientes advertencias. Si tiene dudas de si el aparato es apropiado para usted, consulte a su médico. Utilice este aparato exclusivamente para el fin para el que ha sido diseñado y del modo indicado en estas instrucciones de uso. ¡Todo uso inadecuado puede ser peligroso! Por lo tanto, el fabricante declinará toda responsabilidad por daños y perjuicios debidos a un uso inadecuado o incorrecto.

## 3. Indicaciones de seguridad

Lea detenidamente estas instrucciones de uso. La inobservancia de las siguientes indicaciones puede ocasionar daños personales o materiales. La utilización del aparato no exime de acudir al médico ni de seguir el tratamiento prescrito por él. Por lo tanto, cualquier dolor o enfermedad debe consultarse primero con un médico.



### ADVERTENCIA

- Mantenga a los niños alejados del aparato y del material de embalaje. Existe peligro de estrangulamiento con el cable adaptador de red y peligro de asfixia con piezas pequeñas que podrían ser ingeridas.
- Este aparato no debe ser utilizado por personas con las facultades físicas, sensoriales (p. ej. insensibilidad al dolor) o mentales limitadas o personas con poca experiencia o conocimientos que no saben cómo usar el aparato, a no ser que los supervise una persona responsable de su seguridad o que esta persona les indique cómo se debe utilizar el aparato.
- Los niños no deberán jugar nunca con el aparato.
- Las tareas de limpieza y de mantenimiento ordinario no deberán ser realizadas por niños sin supervisión.

**Para prevenir daños en la salud, se aconseja no usar el aparato bajo ningún concepto en los siguientes casos:**



- No utilice el aparato si lleva un marcapasos u otros implantes, como p. ej. una bomba de insulina o un desfibrilador implantado.
- No utilice el aparato en personas con trombosis venosas profundas.
- No utilice el aparato en personas con trombosis venosas o arteriales o con tromboflebitis. Existe un riesgo residual de que una estimulación eléctrica de los vasos sanguíneos en un coágulo de sangre o cerca del mismo pueda provocar una embolia. Por ello, no utilice el aparato en personas con trombosis aunque padecieran la enfermedad hace varios años.
- No utilice el aparato en personas con implantes metálicos.
- No utilice el aparato en personas que llevan una bomba de insulina.
- No utilice el aparato en caso de fiebre alta (p. ej., >39 °C).
- No utilice el aparato si padece alteraciones del ritmo cardiaco conocidas o agudas y otros problemas de generación y transmisión de impulsos en el corazón.
- No utilice el aparato si sufre ataques (p. ej., epilepsia).
- No utilice el aparato durante el embarazo.
- No utilice el aparato si padece cáncer.
- No utilice el aparato en heridas cancerosas.
- No utilice el aparato si tiene huesos rotos para evitar movimientos involuntarios.
- No utilice el aparato tras someterse a operaciones cuyo proceso de recuperación podría verse perjudicado por contracciones fuertes de los músculos.
- No utilice el aparato sobre piel con enfermedades agudas o crónicas, o si está dañada o inflamada (p. ej., con inflamaciones dolorosas o indoloras, enrojecimiento, erupciones cutáneas, flebitis, trombosis arteriales, trombosis venosas, tromboflebitis, varices, alergias, quemaduras, contusiones, hinchazones, heridas abiertas o en proceso de curación y cicatrices posoperatorias). Utilícelo únicamente en pieles sanas y limpias.
- No utilice el aparato en tejidos propensos a hemorragias.
- No coloque los electrodos sobre los ojos ni en orificios corporales.
- No utilice el aparato en entornos con un nivel de humedad elevado, como el cuarto de baño, o durante el baño o la ducha, por ejemplo.
- No utilice el aparato si ha consumido alcohol.
- No utilice el aparato si está conectado al mismo tiempo a un equipo quirúrgico de alta frecuencia.
- No utilice el aparato en caso de enfermedades agudas o crónicas del tracto gastrointestinal.
- No utilice el aparato cerca de equipos de vigilancia electrónica (p. ej., monitores cardíacos o electrocardiogramas).
- No utilice el aparato cerca de aparatos que emitan energía electromagnética sin protección.
- No utilice el aparato cerca del corazón. Esto podría aumentar el riesgo de fibrilación ventricular y causar una parada cardíaca.

## Consulte a su médico antes de utilizar el aparato en caso de:

- Padecer o sospechar que pueda padecer enfermedades graves, especialmente enfermedades hipertensivas, trastornos de la coagulación, tendencia a las enfermedades tromboembólicas y neoformaciones malignas.
- Padecer cualquier enfermedad cutánea.
- Sufrir dolores crónicos de origen desconocido, independientemente de la zona corporal.
- Diabetes.
- Sufrir cualquier trastorno de la sensibilidad con reducción de la sensación de dolor (como p. ej. trastornos metabólicos).
- Realizar al mismo tiempo tratamientos médicos.
- Surgir molestias con el tratamiento de estimulación.
- Producirse irritaciones de la piel permanentes tras periodos de estimulación prolongados en la misma zona de colocación del electrodo.



## ADVERTENCIA

- Mantenga el aparato alejado de fuentes de calor y no lo utilice cerca (~1 m) de aparatos de onda corta o microondas (como teléfonos móviles), ya que estos pueden causar desagradables picos de corriente.
- No exponga el aparato a la luz directa del sol ni a temperaturas elevadas.
- Proteja el aparato del polvo, la suciedad y la humedad.
- No sumerja nunca el aparato en agua ni en ningún otro líquido.
- Si el aparato no funcionase correctamente, o produjese malestar o dolor, interrumpa inmediatamente su utilización.
- El aparato es apropiado para su uso particular.
- Antes de retirar o recolocar los electrodos debe desconectarse el aparato o el canal correspondiente para evitar irritaciones molestas.
- No modifique el aparato.
- No altere los electrodos (p. ej., recortándolos). Ello provocaría una densidad de corriente más elevada, que puede resultar peligrosa (valor de salida máx. recomendado para los electrodos de 9 mA/cm<sup>2</sup>; con una densidad de corriente efectiva superior a 2 mA/cm<sup>2</sup> se requiere especial precaución).
- No utilice el aparato mientras duerme, conduce o maneja maquinaria.
- No utilice objetos afilados para pulsar las teclas, como la punta de un lápiz o un bolígrafo.
- No utilice el aparato cerca o entre otros aparatos eléctricos. Si no se puede evitar, antes de usar el aparato debe comprobar si funciona correctamente en la configuración en la que debe usarse.
- Este aparato está sujeto a las medidas especiales de precaución relativas a la compatibilidad electromagnética y debe instalarse y ponerse en servicio de acuerdo con dichas medidas.
- El aparato ha sido probado y evaluado minuciosamente con el fin de garantizar una potencia y un funcionamiento correctos.
- No utilice dispositivos de comunicación de alta frecuencia ni sistemas RFID cerca del aparato.
- No se debe utilizar mientras se realizan actividades en las que una reacción imprevista (como contracciones musculares fuertes a pesar de la baja intensidad) pueda ser peligrosa.

- Asegúrese de que durante la estimulación no entren en contacto con las superficies de los electrodos objetos metálicos. Si lleva joyas o piercings en la zona de aplicación, quíteselos antes de utilizar el aparato, ya que podrían producirle quemaduras.
- Mantenga el aparato fuera del alcance de los niños para evitar posibles peligros.
- No intercambie los cables de conexión y sus contactos con sus auriculares u otros dispositivos, ni conecte los brazaletes con otros aparatos.
- No utilice este aparato al mismo tiempo que otros dispositivos que emitan impulsos eléctricos a su cuerpo.
- No utilice el aparato cerca de sustancias que se inflamen con facilidad, gases o explosivos.
- No utilice baterías y utilice siempre el mismo tipo de pilas.
- No utilice cremas grasas o pomadas para el tratamiento previo de la piel, ya que podrían producirse desagradables picos de corriente. Para mejorar el contacto entre el pie y el electrodo, puede usar agua o gel para electrodos.

### **Medidas de precaución**

- Utilice el aparato solo en personas.
- Utilice este aparato exclusivamente para el fin para el que ha sido diseñado y del modo indicado en estas instrucciones de uso. ¡Todo uso inadecuado puede ser peligroso!
- El aparato está indicado solo para un uso externo.
- Se desconocen los efectos a largo plazo de la electroestimulación crónica.
- Los aparatos de electroestimulación muscular no tienen efectos curativos.
- En personas sensibles, pueden aparecer irritaciones cutáneas por el uso de la electroestimulación o los electrodos.
- Utilice el aparato solo con los brazaletes para la parte inferior de las piernas que se suministran con él. No utilice el aparato con brazaletes o electrodos de otros fabricantes.

### **Posibles efectos secundarios**

- Las irritaciones cutáneas, inflamaciones y quemaduras debajo de los electrodos son posibles efectos secundarios.

### **Descarga eléctrica (al usar el aparato con la tensión de red, sin pilas)**



#### **ADVERTENCIA**

Como todos los aparatos eléctricos, el estimulador de la circulación EMS debe utilizarse con extremo cuidado para evitar recibir una descarga eléctrica.

Por ello:

- Utilice el aparato solo con la fuente de alimentación suministrada y con la tensión de red indicada en ella.
- No utilice el aparato si este o sus accesorios presentan daños.
- No utilice el aparato durante una tormenta eléctrica.

Apague el aparato inmediatamente en caso de detectar defectos o fallos de funcionamiento y desenchúfelo de la toma de corriente. No tire del cable de corriente ni del aparato para desenchufarlo. No sujete ni transporte el aparato agarrándolo por el cable de corriente. Mantenga alejado el cable de corriente de superficies calientes. No agujeree, doble o retuerza el cable de corriente. No clave agujas ni objetos punzantes en el aparato.

Asegúrese de que el aparato, la fuente de alimentación y el cable de corriente no entren en contacto con vapor, agua u otros líquidos. Por tanto, use el aparato únicamente en interiores secos (nunca en la bañera o sauna, por ejemplo).

No toque nunca un aparato que se haya caído al agua. Desenchufe de inmediato la fuente de alimentación de la toma de corriente. No use el aparato si este o sus accesorios muestran daños visibles.

No golpee el aparato ni deje que se caiga.

### **Deterioro**



#### **ATENCIÓN**

- Las reparaciones de los aparatos eléctricos solo debe llevarlas a cabo personal especializado, ya que una reparación inadecuada puede ocasionar peligros considerables para el usuario. Para llevar a cabo las reparaciones, diríjase al servicio de atención al cliente o a un distribuidor autorizado.
- No utilice este aparato en el caso de que presente daños y diríjase a su distribuidor o a la dirección de atención al cliente indicada.
- Para garantizar el funcionamiento eficaz del aparato, no deberá desmontarlo y deberá tener cuidado de que no caiga al suelo.
- Compruebe el aparato para ver si presenta signos de desgaste o deterioro. Si constata signos de este tipo o si el aparato ha sido utilizado indebidamente, antes de volver a utilizarlo deberá llevarlo al fabricante o al establecimiento donde lo adquirió.
- Apague el aparato de inmediato si presenta defectos o se producen fallos de funcionamiento.
- No intente bajo ninguna circunstancia abrir y/o reparar el aparato. Las reparaciones solo deberán realizarlas el servicio de atención al cliente o distribuidores autorizados. El incumplimiento de esta disposición anula la garantía.
- Por lo tanto, el fabricante declinará toda responsabilidad por daños y perjuicios debidos a un uso inadecuado o incorrecto.

### **Peligro de incendio**



#### **ADVERTENCIA**

En determinadas circunstancias, el uso indebido del aparato o el incumplimiento de las presentes instrucciones puede ocasionar peligro de incendio.

Por ello, no utilice el aparato:

- cubriéndolo, por ejemplo, con una manta, cojines, etc.;
- cerca de gasolina o de otras sustancias fácilmente inflamables.

### **Manejo**



#### **ATENCIÓN**

Se deberá desconectar y desenchufar el aparato después de cada utilización y antes de cada limpieza.

## Eliminación



### ATENCIÓN

A fin de preservar el medioambiente, cuando el aparato llegue al final de su vida útil no lo deseche con la basura doméstica.

Se puede desechar en los puntos de recogida adecuados disponibles en su zona. Deseche el aparato según la Directiva europea sobre residuos de aparatos eléctricos y electrónicos (RAEE). Para más información, póngase en contacto con la autoridad municipal competente en materia de eliminación de residuos. Las pilas usadas, completamente descargadas, deben eliminarse a través de contenedores de recogida señalados de forma especial, los puntos de recogida de residuos especiales o a través de los distribuidores de equipos electrónicos. Los usuarios están obligados por ley a eliminar las pilas correctamente.

Estos símbolos se encuentran en pilas que contienen sustancias tóxicas:

Pb: la pila contiene plomo.

Cd: la pila contiene cadmio.

Hg: la pila contiene mercurio.



## Indicaciones para la manipulación de las pilas

- En caso de que el líquido de una pila entre en contacto con la piel o los ojos, lave la zona afectada con agua y busque asistencia médica.
- ⚠ ¡Peligro de asfixia! Los niños pequeños podrían tragarse las pilas y asfixiarse. Guarde las pilas fuera del alcance de los niños.
- Respete los símbolos más (+) y menos (-) que indican la polaridad.
- Si se derrama el líquido de una pila, póngase guantes protectores y limpie el compartimento de las pilas con un paño seco.
- Proteja las pilas de un calor excesivo.
- ⚠ ¡Peligro de explosión! No arroje las pilas al fuego.
- Las pilas no se pueden cargar ni cortocircuitar.
- Si no va a utilizar el aparato durante un periodo de tiempo prolongado, retire las pilas del compartimento.
- Utilice únicamente el mismo tipo de pila o un tipo equivalente.
- Cambie siempre todas las pilas a la vez.
- ¡No utilice baterías!
- No despiece, abra ni triture las pilas.

## 4. Descripción del aparato

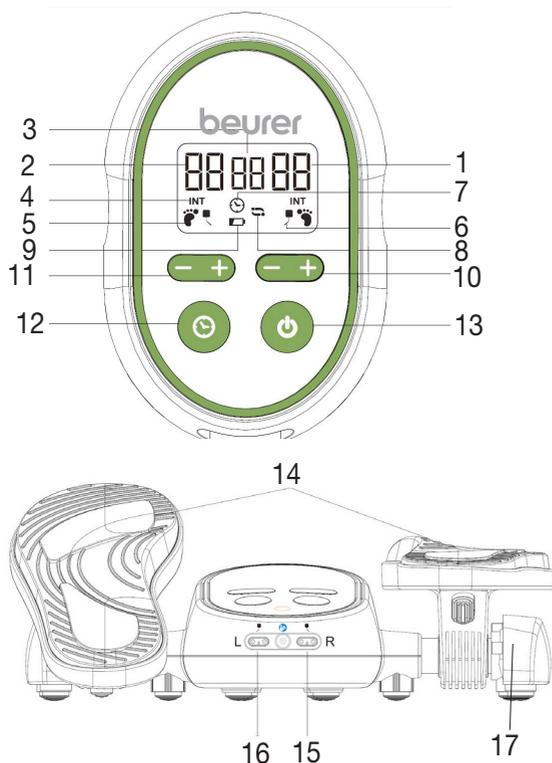

1. Nivel de intensidad derecha (pie / parte inferior de la pierna)
2. Nivel de intensidad izquierda (pie / parte inferior de la pierna)
3. Tiempo de aplicación restante en minutos
4. Símbolo de intensidad
5. Modo de estimulación de los pies
6. Modo de estimulación de los pies y la parte inferior de las piernas
7. Símbolo de tiempo de tratamiento
8. Símbolo de modos de estimulación cambiantes
9. Símbolo de indicación de la batería
10. Subir/bajar nivel de intensidad (pie / parte inferior de la pierna derecha)
11. Subir/bajar nivel de intensidad (pie / parte inferior de la pierna izquierda)
12. Configurar tiempo de tratamiento
13. Botón de encendido y apagado
14. Superficie de electrodos del pie
15. Toma de conexión para el brazaletes de la parte inferior de la pierna derecha
16. Toma de conexión para el brazaletes de la parte inferior de la pierna izquierda
17. Apoyos laterales que se pueden extraer para la función de pasos

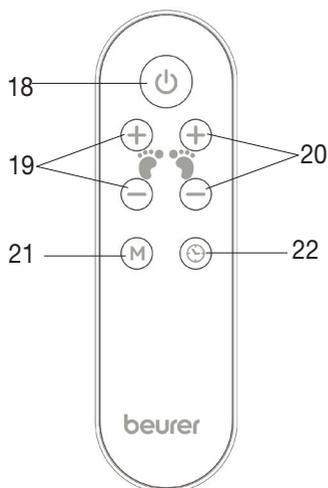

- 18. Botón de encendido y apagado
- 19. Nivel de intensidad pierna izquierda
- 20. Nivel de intensidad pierna derecha
- 21. Tecla de modo para seleccionar una de las 15 variantes de ondas de impulso
- 22. Tecla de temporizador

## 5. Puesta en funcionamiento



### Nota

Puede utilizar el aparato con el adaptador de red suministrado o con pilas.

### Colocar las pilas

Para utilizar el aparato con pilas, primero debe introducirlas en el estimulador de la circulación EMS. Proceda para ello de la siguiente manera.

1. Abra el compartimento de las pilas que se encuentra en la parte inferior del estimulador de la circulación EMS.
2. Coloque cuatro pilas de tipo AA (1,5 V) en el compartimento de las pilas. Asegúrese de colocarlas con la polaridad correcta (+/-) como se indica en el compartimento de las pilas.
3. Cierre el compartimento de las pilas hasta que oiga y note cómo encaja.

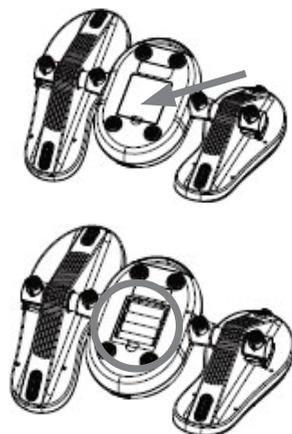

## **Colocar las pilas en el mando a distancia**

Para poder usar el mando a distancia, primero debe insertar las pilas. Proceda para ello de la siguiente manera.

1. Abra el compartimento de las pilas que se encuentra en la parte inferior del mando a distancia presionando hacia atrás el cierre con ayuda de un objeto puntiagudo para que se abra la tapa.
2. Coloque dos pilas de tipo AAA (1,5 V) en el compartimento de las pilas. Asegúrese de colocarlas con la polaridad correcta (+/-) como se indica en el compartimento de las pilas.
3. Cierre el compartimento de las pilas del mando a distancia hasta que oiga y note cómo encaja.



## **Conectar el adaptador de red**

Para utilizar el aparato con el adaptador de red suministrado, debe conectar el adaptador de red al estimulador de la circulación EMS. Proceda para ello de la siguiente manera:

1. Conecte el cable del adaptador de red al conector hembra del estimulador de la circulación EMS.
2. Enchufe el adaptador de red a una toma de corriente apta.
3. Si desea utilizar el aparato solo con el adaptador de red, no inserte pilas.



**ADVERTENCIA** ¡Peligro de tropiezo! Coloque el cable de red de forma que no se pueda tropezar con él.

## **6. Aplicación**



### **Nota**

- Con el estimulador de la circulación EMS no solo puede estimular las superficies de los pies, sino también la parte inferior de las piernas.
- Utilice el estimulador de la circulación EMS 90 minutos al día como máximo. Si el masaje es más prolongado, se puede producir una estimulación excesiva, lo que provoca tensiones en vez de relajación.
- El estimulador de la circulación EMS se apaga automáticamente una vez transcurrido el tiempo de uso ajustado.



### **ADVERTENCIA**

- Utilice el estimulador de la circulación EMS únicamente sentado. Nunca utilice el aparato estando de pie.

### **6.1 Estimulación de los pies**

Para iniciar la estimulación de los pies, proceda del siguiente modo:

### Paso 1: Colocar el aparato en el suelo

- Coloque el estimulador de la circulación EMS sobre un suelo estable y plano. Coloque una silla delante del estimulador de la circulación EMS a una distancia que le permita llegar cómodamente al aparato con los pies estando en posición sentada.



**ADVERTENCIA** ¡Peligro de tropiezo! Nunca utilice el estimulador de la circulación EMS estando de pie.



### Paso 2: Colocar ambos pies en el aparato

- Coloque los pies (descalzos) en las superficies para los pies del estimulador de la circulación EMS. Asegúrese de que el arco del pie se sitúe en la parte elevada del medio. No importa si tiene los pies más grandes o más pequeños que las superficies para los pies del estimulador de la circulación EMS.



**ADVERTENCIA** Al sentarse, compruebe que sus rodillas conformen aproximadamente un ángulo de 90 grados.



### Función de pasos

El estimulador de la circulación EMS tiene también una función de pasos. La función de pasos le permite inclinar los pies hacia adelante y hacia atrás durante el uso de la electroestimulación. El movimiento adicional de la articulación del tobillo favorece la circulación sanguínea y puede reducir la hinchazón. Para conseguir unos resultados óptimos, le aconsejamos que utilice la función de electroestimulación junto con la función de pasos.

- Para usar la función de pasos, extraiga los apoyos laterales del aparato. Entonces podrá inclinar las superficies de los pies hacia adelante y hacia atrás.
- Si la función de pasos no le resulta cómoda o desea dejar de usarla, vuelva a insertar los apoyos laterales en el aparato hasta que note y oiga que encajan. Puede fijar la posición con las superficies de los pies en horizontal o inclinadas hacia adelante.



### Paso 3: Encender el aparato

- Para encender el estimulador de la circulación EMS, pulse  la tecla de encendido y apagado del dispositivo o del mando a distancia. Al principio, el nivel de intensidad ajustado en la parte derecha e izquierda es .

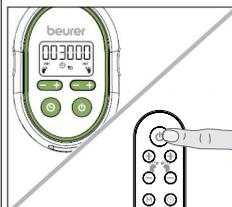

### Paso 4: Configurar el tiempo de aplicación

- Seleccione el tiempo de aplicación deseado con la tecla  del aparato o del mando a distancia. Puede configurar un tiempo de aplicación de 5 a 90 minutos (en intervalos de 5 minutos).

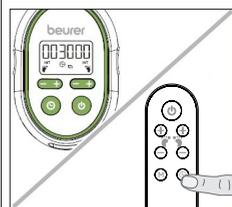

## Paso 5: Iniciar la aplicación/configurar el nivel de intensidad

- Con las teclas +/- del aparato o del mando a distancia, seleccione el nivel de intensidad deseado para el pie derecho e izquierdo respectivamente. Puede configurar un nivel de intensidad de 1 a 99. Con la configuración de la intensidad comienza la aplicación. En medio de la pantalla se muestra la cuenta atrás del tiempo de aplicación restante en minutos.

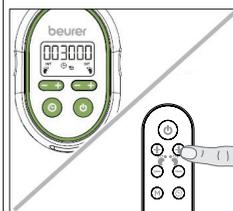

**!** **ADVERTENCIA** Comience la aplicación con un nivel de intensidad bajo para ir acostumbrándose al aparato poco a poco.

- Si apenas nota la electroestimulación, puede humedecer ligeramente con agua las plantas de los pies para conseguir una mejor conductividad de la corriente. No utilice cremas ni lociones; solo agua o un gel para electrodos a base de agua.

### **i** Nota

- Durante la aplicación se realizan 15 variantes de ondas de impulso por minuto en bucle. Para configurar una de las variantes de ondas de impulso de forma permanente, pulse la tecla **M** del mando a distancia. Si desea que vuelvan a alternarse las variantes de ondas de impulso, pulse de nuevo la tecla **M**.

## Detección de la presencia de los pies

- Si levanta los pies durante menos de 5 segundos de las superficies para los pies del estimulador de la circulación EMS, el aparato emitirá tres pitidos cortos. En cuanto vuelva a colocar los pies en las superficies para los pies, se volverá a establecer el nivel de intensidad ajustado previamente.
- Si levanta los pies durante más de 5 segundos de las superficies para los pies del estimulador de la circulación EMS, el nivel de intensidad se establecerá automáticamente en 0. Para continuar con la estimulación, vuelva a subir el nivel de intensidad en el estimulador de la circulación EMS o con el mando a distancia.

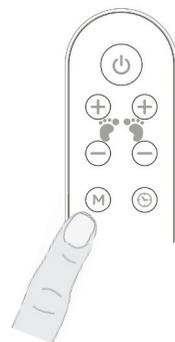

## Paso 6: Apagar el aparato

- Para apagar el estimulador de la circulación EMS, pulse brevemente la tecla de encendido y apagado del dispositivo o del mando a distancia.

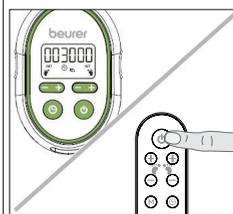

## 6.2 Estimulación de la parte inferior de las piernas

Si además de los pies también desea estimular la parte inferior de las piernas, proceda del siguiente modo:

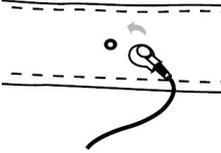
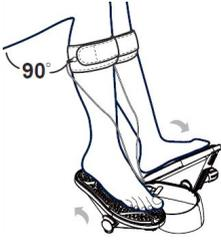
<p><b>Paso 1: Humedecer los brazaletes</b></p> <ul style="list-style-type: none"><li>• Saque los dos brazaletes del embalaje. Humedezca los brazaletes con agua o con un gel para electrodos a base de agua para conseguir una mejor conductividad de la corriente. No utilice cremas ni lociones; solo agua o un gel para electrodos a base de agua.</li></ul>	
<p><b>Paso 2: Conectar el cable de conexión al brazalet</b></p> <ul style="list-style-type: none"><li>• Conecte el cable de conexión con el conector del brazalet como se muestra en la imagen. Asegúrese de que el cable de conexión esté bien sujeto al brazalet.</li></ul>	
<p><b>Paso 3: Conectar el cable de conexión al aparato</b></p> <p> <b>ADVERTENCIA</b></p> <p>Compruebe que el aparato esté apagado.</p> <ul style="list-style-type: none"><li>• Inserte el cable de conexión en las tomas de conexión L y R del lateral del aparato.</li></ul>	
<p><b>Paso 4: Colocar los brazaletes en la parte inferior de las piernas</b></p> <ul style="list-style-type: none"><li>• Coloque los brazaletes en la parte inferior de las piernas como se indica en la imagen. Los electrodos deben quedar en la zona de la pantorrilla y en función del perímetro de la pierna pueden llegar hasta la tibia.</li><li>• Asegúrese de que los brazaletes estén bien sujetos, pero que resulten cómodos. Coloque el cable de conexión de forma que pueda mover los pies arriba y abajo sin problemas en las superficies para los pies del aparato.</li></ul>	
<p><b>Paso 5: Iniciar la estimulación de la parte inferior de las piernas</b></p> <ul style="list-style-type: none"><li>• Para iniciar la estimulación de la parte inferior de las piernas, siga los pasos 1 a 6 del capítulo “6.1 Estimulación de los pies”.</li></ul>	

## 7. Limpieza y conservación

### Limpieza



#### **ADVERTENCIA**

- Desconecte siempre de la red y del aparato la fuente de alimentación antes de proceder a limpiarlo.
- Extraiga las pilas antes de limpiar el estimulador de la circulación EMS.
- Limpie el aparato únicamente de la forma indicada. Bajo ningún concepto deben penetrar líquidos en él ni en los accesorios.
- Después de cada aplicación, limpie las superficies de los electrodos del estimulador de la circulación EMS y de los brazaletes con un paño o una esponja humedecida. No use limpiadores que contengan disolventes.
- Deje secar el estimulador de la circulación EMS a temperatura ambiente, lejos de altas temperaturas y de la luz del sol.
- No utilice el estimulador de la circulación EMS hasta que esté completamente seco.

### Conservación

Si no va a utilizar el estimulador de la circulación EMS durante un largo periodo de tiempo, le recomendamos que lo guarde en su embalaje original en un ambiente seco y sin soportar cargas. Guarde el estimulador de la circulación EMS fuera del alcance de los niños, de animales domésticos y de parásitos. No coloque ningún objeto encima del estimulador de la circulación EMS. Extraiga las pilas del estimulador de la circulación EMS y del mando a distancia. Asegúrese de que se cumplan las condiciones de almacenamiento en el lugar en el que guarde el aparato.

## 8. Solución de problemas

Problema	Causa	Solución
<b>El estimulador de la circulación EMS no se enciende.</b>	Las pilas están gastadas.	Cambie las pilas del estimulador de la circulación EMS.
	Las pilas no se han colocado correctamente.	Asegúrese de que haya colocado las pilas correctamente. Fíjese en los símbolos más (+) y menos (-) que indican la polaridad.
	El estimulador de la circulación EMS no está enchufado.	Conecte el adaptador de red al estimulador de la circulación EMS y a una toma de corriente adecuada.
<b>El mando a distancia no reacciona.</b>	Las pilas están gastadas.	Cambie las pilas del mando.
	Las pilas no se han colocado correctamente.	Asegúrese de que haya colocado las pilas correctamente. Fíjese en los símbolos más (+) y menos (-) que indican la polaridad.
<b>El estimulador de la circulación EMS está encendido, pero no se nota la electroestimulación.</b>	Tiene los pies demasiado secos.	Humedezca la planta de los pies. Si es necesario, aumente el nivel de intensidad.

<b>La electroestimulación es demasiado suave.</b>	El nivel de intensidad configurado es demasiado bajo.	Aumente el nivel de intensidad.
<b>La electroestimulación resulta desagradable.</b>	El nivel de intensidad configurado es demasiado alto.	Disminuya el nivel de intensidad.
	El estimulador de la circulación EMS no se utiliza conforme a las indicaciones de estas instrucciones de uso.	Lea las instrucciones de uso antes de comenzar a utilizar el aparato.
<b>Me duelen las pantorrillas y los pies después de la aplicación.</b>	El nivel de intensidad configurado es demasiado alto. La musculatura está sobrecargada.	Disminuya el nivel de intensidad. Entre aplicaciones deje una pausa suficiente para que los músculos puedan regenerarse.
<b>La aplicación se ha interrumpido.</b>	Las pilas están gastadas.	Cambie las pilas del estimulador de la circulación EMS.
	El estimulador de la circulación EMS se apaga automáticamente una vez transcurrido el tiempo de uso ajustado.	Para volver a encender el estimulador de la circulación EMS, pulse el botón de encendido y apagado  .

## 9. Datos técnicos

Tipo	FM 250
Forma de onda de salida	Impulsos rectangulares bifásicos
Frecuencia del impulso	10 Hz ~ 36 Hz
Duración del impulso	250 $\mu$ s
Tensión de salida	0 ~ 80 Vpp (con 500 $\Omega$ )
Alimentación de tensión del estimulador de la circulación EMS	Entrada del adaptador de red: 100-240 V~; 50/60 Hz 0,2 A; Salida: 6,0 V CC; 300 mA; o bien 6,0 V CC; 4 pilas AA
Alimentación de tensión del mando a distancia	3,0 V CC; 2 pilas AAA
Vida útil de las pilas	2 semanas (en caso de aplicación diaria de 30 minutos)
Canales	2 canales
Programas	1 programa con 15 variantes de ondas de impulso recurrentes

Tiempo de tratamiento	5-90 minutos (en intervalos de 5 minutos)
Niveles de intensidad	1-99
Condiciones de servicio	5 °C - 40 °C (41 °F - 104 °F) con una humedad ambiental relativa de 30-75 %; 700 hPa- 1060 hPa
Condiciones de almacenamiento y transporte	-10 °C - 55 °C (14 °F - 131 °F) con una humedad ambiental relativa de 10-90 %; 700 hPa- 1060 hPa
Dimensiones	Estimulador de la circulación EMS: aprox. 283,3 × 372,2 × 111,4 mm
Peso	1500 g (solo el estimulador de la circulación EMS, sin las pilas)

El número de serie se encuentra en el aparato o en el compartimento de las pilas.

Duración de las pilas: Con las pilas suministradas, con 500 Ω pueden realizarse unas 30 aplicaciones de 30 minutos.

Nota: ¡No garantizamos el correcto funcionamiento de este aparato si se usa al margen de las especificaciones! Nos reservamos el derecho de efectuar modificaciones técnicas para mejorar y perfeccionar el producto.

Este aparato cumple las normas europeas EN60601-1 y EN60601-1-2 (conformidad con CISPR 11, CEI 61000-3-2, CEI 61000-3-3, CEI 61000-4-2, CEI 61000-4-3, CEI 61000-4-4, CEI 61000-4-5, CEI 61000-4-6, CEI 61000-4-8, CEI 61000-4-11) y está sujeto a las medidas especiales de precaución relativas a la compatibilidad electromagnética. Tenga en cuenta que los dispositivos de comunicación de alta frecuencia portátiles y móviles pueden interferir en el funcionamiento de este aparato. Puede solicitar información más precisa al servicio de atención al cliente en la dirección indicada en este documento.

Este aparato satisface los requisitos especificados en la directriz europea sobre productos sanitarios 93/42/CEE, así como la ley alemana sobre productos sanitarios. Para este aparato no se requiere ninguna comprobación de funcionamiento ni instrucción según el apartado 10 del reglamento alemán de funcionamiento de productos médicos (MPBetriebV).

### **Indicaciones relativas a la compatibilidad electromagnética**

#### **ADVERTENCIA**

- El aparato está diseñado para usarse en todos los entornos que se especifican en estas instrucciones de uso, incluido el ámbito doméstico.
- El aparato solo se puede usar cerca de perturbaciones electromagnéticas de forma restringida y en determinadas circunstancias. Como consecuencia, podrían mostrarse mensajes de error o producirse averías en la pantalla o el dispositivo.
- Se debe evitar el uso de este aparato junto a otros aparatos o apilado con otros aparatos, ya que esto podría provocar un funcionamiento incorrecto. Pero si resulta inevitable hacerlo, deberá vigilar este y los demás aparatos hasta estar seguro de que funcionan correctamente.
- El uso de accesorios que no sean los indicados o facilitados por el fabricante de este aparato puede tener como consecuencia mayores interferencias electromagnéticas o una menor resistencia contra interferencias electromagnéticas del aparato y provocar un funcionamiento incorrecto.
- Mantenga los dispositivos de comunicación de alta frecuencia portátiles (incluidos periféricos como cables de antena y antenas externas) a una distancia mínima de

30 cm de todas las piezas del aparato, incluidos todos los cables suministrados. Si no se tienen en cuenta estas indicaciones, podrían verse afectadas las características de funcionamiento del aparato.

- Si no se tienen en cuenta estas indicaciones, podrían verse afectadas las características de funcionamiento del aparato.

## 10. Garantía/Asistencia

En caso de reclamaciones en el marco de la garantía diríjase a su distribuidor local o a la delegación local (ver lista “Service international”).

Cuando nos envíe el aparato, adjunte una copia del recibo de compra y una breve descripción del problema.

Se aplican las siguientes condiciones de garantía:

1. El periodo de garantía para productos de BEURER es de 3 años o, si es superior, se aplica el periodo de garantía vigente en el país correspondiente a partir de la fecha de compra.  
En caso de una reclamación de la garantía, la fecha de compra deberá demostrarse con el recibo de compra o una factura.
2. Las reparaciones (todo el aparato o solo algunas piezas) no hacen que se prolongue el periodo de garantía.
3. La garantía no tiene validez para daños debidos a
  - a. Uso indebido, p. ej. si no se siguen las instrucciones de uso.
  - b. Reparaciones o cambios realizados por el cliente o por una persona no autorizada.
  - c. Transporte del fabricante al cliente o durante el transporte al centro de servicio.
  - d. La garantía no tiene validez para accesorios sometidos al desgaste habitual (brazaletes, pilas, etc.).
4. La responsabilidad por daños derivados directos o indirectos provocados por el aparato también queda excluida incluso si se reconoce una reclamación de la garantía en caso de daño del aparato.

## Contenuto

1. Introduzione.....	75	6. Impiego .....	83
2. Uso conforme.....	75	7. Pulizia e conservazione .....	86
3. Avvertenze di sicurezza .....	75	8. Che cosa fare in caso di problemi? 87	
4. Descrizione dell'apparecchio .....	81	9. Dati tecnici.....	88
5. Messa in funzione .....	82	10. Garanzia/Assistenza.....	90



**Leggere attentamente le presenti istruzioni per l'uso, conservarle per impieghi futuri, renderle accessibili ad altri utenti e attenersi alle indicazioni.**

## Gentile cliente,

siamo lieti che Lei abbia scelto un prodotto del nostro assortimento. Il nostro marchio è garanzia di prodotti di elevata qualità, controllati nei dettagli, relativi ai settori calore, peso, pressione, temperatura corporea, pulsazioni, terapia dolce, massaggio, Beauty, Baby e aria.

Cordiali saluti  
Il team Beurer

## Fornitura

Controllare l'integrità esterna della confezione e del contenuto. Prima dell'uso assicurarsi che l'apparecchio e gli accessori non presentino nessun danno palese e che il materiale di imballaggio sia stato rimosso. In caso di dubbio non utilizzare l'apparecchio e consultare il proprio rivenditore o contattare il Servizio clienti indicato.



- 1 stimolatore della circolazione EMS
- 2 manicotti per gamba
- 1 adattatore di rete
- 2 cavi di alimentazione

- 1 telecomando
- Le presenti istruzioni per l'uso
- 2 batterie AAA per il telecomando
- 4 batterie AA per lo stimolatore della circolazione EMS

## Spiegazione dei simboli

I seguenti simboli sono utilizzati nelle istruzioni per l'uso e sulla targhetta



**AVVERTENZA** Segnalazione di rischio di lesioni o pericoli per la salute



**ATTENZIONE** Segnalazione di avviso di possibili danni all'apparecchio/degli accessori



**Nota** Nota che fornisce importanti informazioni.



Utilizzare solo in ambienti chiusi.



Parte applicativa tipo BF



0483

Il marchio CE certifica la conformità ai requisiti di base della direttiva 93/42/CEE sui dispositivi medici.



Seguire le istruzioni per l'uso.



Numero di serie

**IP 21**

Protetto contro la penetrazione di corpi solidi  $\geq 12,5$  mm e contro la caduta verticale di gocce d'acqua.

**IP 22**

Protetto contro la penetrazione di corpi solidi  $\geq 12,5$  mm e contro la caduta obliqua di gocce d'acqua fino a 15 gradi.



Punto Verde: sistema duale Germania



Non utilizzare lo stimolatore della circolazione EMS in presenza di apparecchi elettrici impiantati (ad es. pacemaker).

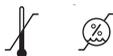

Temperatura e umidità di stoccaggio consentite

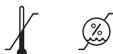

Temperatura e umidità di esercizio consentite



Smaltimento secondo le norme previste dalla Direttiva CE sui rifiuti di apparecchiature elettriche ed elettroniche (RAEE)



L'apparecchio è in grado di visualizzare valori di uscita medi calcolati su 10mA a intervalli di 5 sec.



Produttore



Smaltire la confezione nel rispetto dell'ambiente

## 1. Introduzione

Lo stimolatore della circolazione EMS Vital Legs di Beurer è un apparecchio per l'elettrostimolazione. Lo stimolatore della circolazione EMS produce una stimolazione elettrica del tessuto muscolare (EMS) nella zona dei piedi e delle gambe.

Lo stimolatore della circolazione EMS è stato sviluppato specificatamente per i seguenti scopi:

- attenuazione di gonfiori a piedi e caviglie
- attenuazione di gambe stanche e pesanti
- miglioramento della circolazione

### Come funziona l'elettrostimolazione?

Il principio di funzionamento degli apparecchi elettrostimolatori si basa sulla riproduzione degli impulsi del corpo, che vengono trasmessi alle fibre nervose o muscolari per mezzo di elettrodi applicati alla pelle. Gli stimoli elettrici sono innocui e praticamente indolori. Possono provocare solo un leggero prurito o una lieve vibrazione. Gli impulsi elettrici inviati ai tessuti influiscono sulla trasmissione della stimolazione ai nervi e ai muscoli nella zona di applicazione.

La stimolazione muscolare elettrica (EMS) è un metodo ampiamente diffuso e riconosciuto, utilizzato da diversi anni nel campo della medicina sportiva e riabilitativa.

## 2. Uso conforme

Questo apparecchio è pensato esclusivamente per l'elettrostimolazione delle piante dei piedi e delle gambe delle persone. L'apparecchio è adatto esclusivamente **all'uso diretto da parte del cliente** e non è previsto un suo utilizzo medico o commerciale. Non può sostituire alcun trattamento medico. Non utilizzare l'apparecchio se si riscontra una o più delle situazioni indicate negli avvisi. In caso di dubbi sull'idoneità dell'apparecchio per il proprio corpo, rivolgersi al medico di fiducia. Utilizzare l'apparecchio solo per lo scopo per il quale è stato concepito e come descritto nelle presenti istruzioni per l'uso. Qualsiasi uso non conforme comporta un pericolo! Il produttore non risponde di danni causati da un uso inappropriato o non conforme.

## 3. Avvertenze di sicurezza

Leggere le presenti istruzioni di sicurezza con attenzione! Il mancato rispetto delle seguenti indicazioni può provocare danni alle persone e alle cose. L'utilizzo dell'apparecchio non sostituisce il controllo e il trattamento medico. In presenza di dolori o malattie rivolgersi sempre prima al proprio medico.



### AVVERTENZA

- Tenere lontani i bambini dall'apparecchio e dal materiale d'imballaggio. Sussiste il rischio di strangolamento con il cavo dell'adattatore e il pericolo di soffocamento dovuto alla possibile ingestione di piccoli componenti.
- L'apparecchio non deve essere utilizzato da persone con ridotte capacità fisiche, percettive (ad es. insensibilità al dolore) o intellettive o non in possesso della necessaria esperienza e/o conoscenza sull'utilizzo dell'apparecchio, se non sotto la supervisione di una persona responsabile per la loro sicurezza o che fornisca loro le indicazioni per l'uso dell'apparecchio.
- I bambini non devono giocare con l'apparecchio.
- La pulizia e la manutenzione a cura dell'utente non devono essere eseguite da bambini, a meno che non siano sorvegliati.

**Per prevenire danni alla salute, si sconsiglia vivamente l'utilizzo dell'apparecchio nei casi seguenti:**



- Non utilizzare l'apparecchio in presenza di pacemaker o altri impianti, come ad es. una pompa per insulina o un defibrillatore impiantato.
- Non utilizzare l'apparecchio su persone con trombosi venose profonde.
- Non utilizzare l'apparecchio su persone con trombosi arteriose o venose o tromboflebiti. Sussiste il rischio residuo di embolia a causa della stimolazione elettrica di vasi sanguigni sopra o vicino a coaguli di sangue. Di conseguenza non utilizzare l'apparecchio su persone con trombosi anche se la patologia risale a diversi anni prima.
- Non utilizzare l'apparecchio su persone con impianti metallici.
- Non utilizzare l'apparecchio su persone che portano pompe per insulina.
- Non utilizzare l'apparecchio in presenza di febbre alta (ad es. > 39 °C).
- Non utilizzare l'apparecchio in presenza di disturbi del ritmo cardiaco cronici o acuti e di altri disturbi del sistema di generazione e conduzione dell'eccitamento cardiaco.
- Non utilizzare l'apparecchio se si soffre di epilessia.
- Non utilizzare l'apparecchio in gravidanza.
- Non utilizzare l'apparecchio in presenza di patologie tumorali.
- Non utilizzare l'apparecchio su ferite cancerose.
- Non utilizzare l'apparecchio su ossa spezzate al fine di evitare movimenti accidentali.
- Non utilizzare l'apparecchio dopo operazioni al fine di non interferire con il processo di guarigione in seguito all'aumento delle contrazioni muscolari.
- Non utilizzare l'apparecchio sulla pelle affetta da patologie acute o croniche che presenta lesioni o infiammazioni (ad esempio, in caso di infiammazioni dolorose e indolori, arrossamenti, eruzioni cutanee, infiammazioni alle vene, trombosi arteriose, trombosi venose, tromboflebite, vene varicose, allergie, ustioni, contusioni, gonfiori, ferite in via di guarigione e cicatrici in via di guarigione). Utilizzare solo su pelle sana e pulita.
- Non utilizzare l'apparecchio su tessuti che tendono a sanguinare.
- Non posizionare gli elettrodi sugli occhi o in orifizi del corpo.
- Non utilizzare l'apparecchio in ambienti caratterizzati da un alto tasso di umidità (ad es. nella stanza da bagno), nella vasca o sotto la doccia
- Non utilizzare l'apparecchio dopo avere consumato alcolici.
- Non utilizzare l'apparecchio in contemporanea con altri apparecchi chirurgici ad alta frequenza.
- Non utilizzare l'apparecchio in presenza di malattie acute o croniche dell'apparato gastrointestinale.
- Non utilizzare l'apparecchio in prossimità di dispositivi di monitoraggio elettronici (come ad es. monitor cardiaci o elettrocardiografi).
- Non utilizzare l'apparecchio vicino ad apparecchiature che cedono energia elettromagnetica incontrollata.
- Non utilizzare l'apparecchio vicino al cuore. Ciò può causare il rischio di aumento della fibrillazione ventricolare e di un arresto cardiaco.

### **Prima di utilizzare l'apparecchio, consultare il proprio medico curante nei casi seguenti:**

- malattie acute, in particolare in caso di sospetta o comprovata presenza di malattie legate all'ipertensione, disturbi della coagulazione del sangue, tendenza a malattie tromboemboliche e di neoplasie maligne
- tutte le affezioni alla pelle
- stati dolorosi cronici non definiti, indipendentemente dalla zona del corpo
- diabete
- disturbi della sensibilità di qualsiasi tipo con riduzione della sensibilità al dolore (ad esempio disturbi del metabolismo)
- trattamenti medici in corso
- disturbi che compaiono durante il trattamento di stimolazione
- irritazioni cutanee dovute a una stimolazione prolungata sullo stesso punto



### **AVVERTENZA**

- Tenere l'apparecchio lontano da fonti di calore e non utilizzarlo in prossimità (~1 m) di apparecchi a onde corte o a microonde (ad es. telefoni cellulari) per evitare fastidiosi sbalzi di corrente.
- Non esporre l'apparecchio alla luce diretta del sole o alle alte temperature.
- Proteggere l'apparecchio da polvere, sporcizia e umidità.
- Non immergere l'apparecchio in acqua o altri liquidi.
- Se l'apparecchio non funziona correttamente o dovessero sopraggiungere uno stato di malessere o dolori, interrompere immediatamente l'utilizzo.
- L'apparecchio è destinato all'uso personale.
- Prima di rimuovere o spostare gli elettrodi, spegnere l'apparecchio o il canale corrispondente per evitare stimoli indesiderati.
- Non modificare l'apparecchio.
- Non modificare gli elettrodi (ad es. tagliandoli). Ciò aumenta l'intensità di corrente e può essere pericoloso (valori di uscita massimi consigliati per gli elettrodi 9 mA/cm<sup>2</sup>, un'intensità di corrente superiore a 2 mA/cm<sup>2</sup> richiede una particolare attenzione).
- Non utilizzare l'apparecchio mentre si dorme, si guida un'auto o si usano altri macchinari.
- Per azionare i pulsanti non utilizzare oggetti appuntiti come ad. punte di matita o penne.
- Non utilizzare l'apparecchio vicino o fra altre apparecchiature elettriche. Se è impossibile evitarlo, prima dell'utilizzo dell'apparecchio verificare se funziona in modo corretto nella configurazione di utilizzo prevista.
- Questo apparecchio necessita di precauzioni d'impiego particolari per quanto riguarda la compatibilità elettromagnetica e deve essere installato e messo in funzione conseguentemente.
- L'apparecchio è stato testato e verificato accuratamente al fine di garantire prestazioni e funzionalità corrette.
- Nelle vicinanze dell'apparecchio non utilizzare altri dispositivi di comunicazione ad alta frequenza o sistemi RFID.
- Non utilizzare durante tutte le attività per le quali una reazione imprevista (ad es. un aumento delle contrazioni muscolari nonostante l'intensità ridotta) possa comportare un pericolo.
- Assicurarci che nessun oggetto metallico possa entrare in contatto con le superfici degli elettrodi durante la stimolazione. Se nella zona in cui è prevista l'applicazione dell'apparecchio sono presenti gioielli o piercing, toglierli prima di utilizzare l'apparecchio per evitare ustioni.

- Tenere lontano l'apparecchio dai bambini per evitare eventuali pericoli.
- Non confondere i cavi di alimentazione provvisti di contatti con le cuffie o altri apparecchi e non collegare i manicotti ad altri apparecchi.
- Non utilizzare l'apparecchio contemporaneamente ad altri apparecchi che emettono impulsi elettrici.
- Non utilizzare l'apparecchio in prossimità di sostanze facilmente infiammabili, gas o sostanze esplosive.
- Non utilizzare batterie ricaricabili e inserire solo batterie dello stesso tipo.
- Non utilizzare creme o balsami untuosi per la preparazione della pelle. Ciò può causare fastidiosi sbalzi di corrente. Utilizzare acqua o gel per elettrodi per migliorare il contatto fra piede ed elettrodo.

### **Precauzioni d'impiego**

- Utilizzare l'apparecchio solo su persone.
- Utilizzare l'apparecchio solo per lo scopo per il quale è stato concepito e come descritto nelle presenti istruzioni per l'uso. Qualsiasi uso non conforme comporta un pericolo!
- L'apparecchio è destinato unicamente all'uso esterno.
- Gli effetti a lungo termine della stimolazione elettrica cronica sono sconosciuti.
- Gli apparecchi per la stimolazione muscolare elettrica non hanno un effetto curativo.
- Nelle persone sensibili l'elettrostimolazione o gli elettrodi possono causare irritazioni cutanee.
- Utilizzare l'apparecchio esclusivamente con i manicotti per gamba in dotazione. Non utilizzare l'apparecchio con manicotti o elettrodi di altri produttori.

### **Possibili effetti collaterali**

- Possibili effetti collaterali sono irritazioni cutanee, infiammazioni e ustioni sotto agli elettrodi.

### **Folgorazione (in caso di utilizzo con alimentatore, senza batterie)**



#### **AVVERTENZA**

Come qualsiasi apparecchio elettrico, anche lo stimolatore della circolazione EMS deve essere manipolato con attenzione e cautela al fine di evitare il rischio di scosse elettriche.

Pertanto

- utilizzare l'apparecchio solo con l'alimentatore fornito in dotazione e con la tensione di rete riportata sull'alimentatore,
- non azionare mai l'apparecchio se l'apparecchio stesso o gli accessori presentano danni visibili,
- non utilizzare l'apparecchio durante un temporale.

In caso di difetti o malfunzionamenti, spegnere immediatamente l'apparecchio e staccarlo dalla corrente. Non tirare il cavo elettrico o l'apparecchio per estrarre l'alimentatore dalla presa. Non tenere o trasportare l'apparecchio dal cavo elettrico. Tenere il cavo elettrico lontano dalle superfici calde. Non schiacciare, piegare o attorcigliare il cavo elettrico. Non infilare spille o oggetti appuntiti nell'apparecchio.

Accertarsi che l'apparecchio, l'alimentatore e il cavo elettrico non entrino in contatto con acqua, vapore o altri liquidi. Utilizzare l'apparecchio solo in locali chiusi e asciutti (ad es. mai nella vasca da bagno, nella sauna).

Non recuperare in nessun caso un apparecchio che è caduto in acqua. Estrarre subito l'alimentatore dalla presa. Non utilizzare l'apparecchio o gli accessori se presentano danni visibili. Non esporre l'apparecchio a urti e non farlo cadere.

### **Danni**



#### **ATTENZIONE**

- Le riparazioni degli apparecchi elettrici devono essere effettuate esclusivamente da personale specializzato. Riparazioni non conformi possono provocare danni consistenti per gli utilizzatori. Per le riparazioni rivolgersi al Servizio clienti o a un rivenditore autorizzato.
- Se danneggiato non utilizzare l'apparecchio e consultare il proprio rivenditore o contattare il Servizio clienti indicato.
- A garanzia di un funzionamento corretto dell'apparecchio, non farlo cadere e non smontarlo.
- Verificare la presenza di eventuali segni di usura o danni sull'apparecchio. Se sono presenti tali segni oppure se l'apparecchio è stato utilizzato in modo non conforme, far verificare l'apparecchio al produttore o al rivenditore prima di utilizzarlo nuovamente.
- In caso di difetti o malfunzionamenti, spegnere immediatamente l'apparecchio.
- Non tentare in alcun caso di aprire e/o riparare autonomamente l'apparecchio. Le riparazioni possono essere effettuate solo dal Servizio clienti o da rivenditori autorizzati. In caso contrario la garanzia decade.
- Il produttore non risponde di danni causati da un uso inappropriato o non conforme.

### **Pericolo d'incendio**



#### **AVVERTENZA**

In caso di uso non conforme o mancato rispetto delle presenti istruzioni per l'uso sussiste pericolo d'incendio!

Pertanto

- sotto una copertura, quale ad es. coperta, cuscino, ecc...
- in prossimità di benzina o altre sostanze facilmente infiammabili.

### **Impiego**



#### **ATTENZIONE**

Dopo ogni uso e prima delle operazioni di pulizia, spegnere l'apparecchio e staccare la spina.

## **Smaltimento**



### **ATTENZIONE**

Per motivi ecologici, l'apparecchio non deve essere smaltito tra i normali rifiuti quando viene buttato via.

Lo smaltimento va effettuato negli appositi centri di raccolta. Smaltire l'apparecchio secondo la direttiva europea sui rifiuti di apparecchiature elettriche ed elettroniche (RAEE). In caso di dubbi, rivolgersi agli enti comunali responsabili in materia di smaltimento. Smaltire le batterie esauste e completamente scariche presso gli appositi punti di raccolta, i punti di raccolta per rifiuti tossici o i negozi di elettronica. Lo smaltimento delle batterie è un obbligo di legge.

I simboli riportati di seguito indicano che le batterie contengono sostanze tossiche:

Pb = batteria contenente piombo

Cd = batteria contenente cadmio

Hg = batteria contenente mercurio



### **Avvertenze sull'uso delle batterie**

- Se il liquido della batteria viene a contatto con la pelle e con gli occhi, sciacquare le parti interessate con acqua e consultare il medico.
- ⚠ Pericolo di ingestione! I bambini possono ingerire le batterie e soffocare. Tenere quindi le batterie lontano dalla portata dei bambini!
- Prestare attenzione alla polarità positiva (+) e negativa (-).
- In caso di fuoriuscita di liquido dalla batteria, indossare guanti protettivi e pulire il vano batterie con un panno asciutto.
- Proteggere le batterie dal caldo eccessivo.
- ⚠ Pericolo di esplosione! Non gettare le batterie nel fuoco.
- Le batterie non devono essere ricaricate o mandate in cortocircuito.
- Qualora l'apparecchio non dovesse essere utilizzato per un periodo prolungato, rimuovere le batterie dal vano batterie.
- Utilizzare solo tipologie di batterie uguali o equivalenti.
- Sostituire sempre tutte le batterie contemporaneamente.
- Non utilizzare batterie ricaricabili!
- Non smontare, aprire o frantumare le batterie.

## 4. Descrizione dell'apparecchio

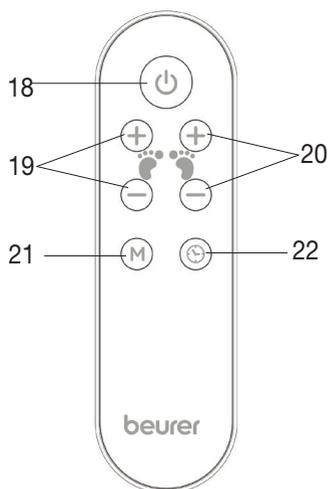
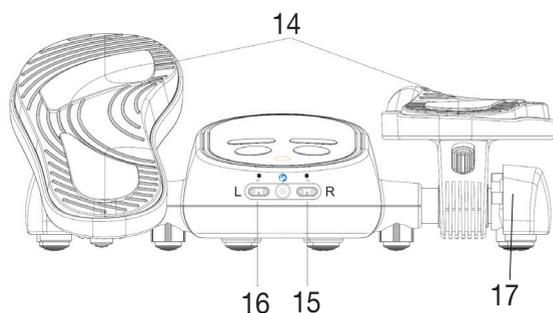
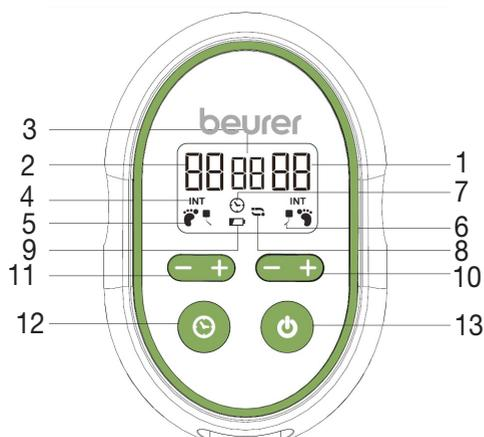

1. Livello d'intensità a destra (piede/gamba)
2. Livello d'intensità a sinistra (piede/gamba)
3. Durata di utilizzo residua in minuti
4. Simbolo dell'intensità
5. Modalità stimolazione piedi
6. Modalità stimolazione piedi e gambe
7. Simbolo del tempo di trattamento
8. Simboli della modalità di stimolazione alternata
9. Simbolo di sostituzione delle batterie
10. Aumento/riduzione del livello d'intensità (piede/gamba destra)
11. Aumento/riduzione del livello d'intensità (piede/gamba sinistra)
12. Impostazione del tempo di trattamento
13. ⏻ Pulsante ON/OFF
14. Superficie elettrodo piede
15. Presa di alimentazione per manicotto per gamba destra
16. Presa di alimentazione per manicotto per gamba sinistra
17. Supporti laterali estraibili per la funzione Step

18. ⏻ Pulsante ON/OFF
19. Livello d'intensità gamba sinistra
20. Livello d'intensità gamba destra
21. Pulsante Mode per selezionare una delle 15 varianti di ondate d'impulsi
22. Pulsante Timer

## 5. Messa in funzione

### Nota

È possibile utilizzare l'apparecchio con l'alimentatore in dotazione o con batterie.

#### Inserimento delle batterie

Per utilizzare l'apparecchio con le batterie, bisogna innanzi tutto inserirle nello stimolatore della circolazione EMS. Procedere come descritto di seguito.

1. Aprire il vano batterie sulla parte inferiore dello stimolatore della circolazione EMS.
2. Inserire quattro batterie del tipo AA (1,5V) nel vano batterie. Prestare attenzione di inserire le batterie con la corretta polarità (+/-) raffigurata nel vano batterie.
3. Chiudere il vano batterie finché non scatta in posizione.

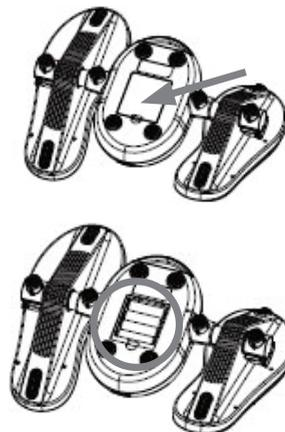

#### Inserimento delle batterie nel telecomando

Per poter utilizzare il telecomando, bisogna innanzi tutto inserire le batterie nel telecomando. Procedere come descritto di seguito.

1. Aprire il coperchio del vano batterie sulla parte inferiore del telecomando premendo all'indietro la chiusura con un oggetto appuntito per disimpegnare il coperchio.
2. Inserire due batterie del tipo AA (1,5V) nel vano batterie. Prestare attenzione di inserire le batterie con la corretta polarità (+/-) raffigurata nel vano batterie.
3. Chiudere il vano batterie del telecomando finché non scatta in posizione.



#### Collegamento dell'adattatore di rete

Per poter azionare l'apparecchio con l'adattatore di rete in dotazione, è necessario collegare l'adattatore di rete allo stimolatore della circolazione EMS. Procedere come descritto di seguito:

1. Collegare il cavo dell'adattatore di rete alla presa di alimentazione dello stimolatore della circolazione EMS.
2. Inserire l'adattatore di rete in una presa di corrente adeguata.
3. Non inserire batterie nell'apparecchio se lo si intende utilizzare solo con l'adattatore di rete.

 **AVVERTENZA** Rischio di inciampare! Posare il cavo di alimentazione in modo da evitare cadute.

## 6. Impiego

### Nota

- Lo stimolatore della circolazione EMS non consente di stimolare solo i piedi, ma anche le gambe.
- Utilizzare lo stimolatore della circolazione EMS al massimo per 90 minuti al giorno. In caso di un utilizzo più prolungato, l'eccessiva stimolazione potrebbe provocare una contrattura invece di un rilassamento.
- Lo stimolatore della circolazione EMS si spegne automaticamente al termine del tempo di applicazione impostato.



### AVVERTENZA

- Utilizzare lo stimolatore della circolazione EMS solo da seduti. Non utilizzare mai lo stimolatore della circolazione EMS in piedi!

### 6.1 Stimolazione plantare

Per iniziare la stimolazione plantare, procedere nel seguente modo:

#### **Fase 1: posizionare lo stimolatore della circolazione EMS sul pavimento**

- Appoggiare lo stimolatore della circolazione EMS su una base piana e solida. Porre una sedia a una distanza tale dallo stimolatore della circolazione EMS in modo da poterlo raggiungere comodamente con i piedi.



**AVVERTENZA** Rischio di inciampare! Non utilizzare mai lo stimolatore della circolazione EMS in piedi.



## Fase 2: posizionare entrambi i piedi sull'apparecchio

- Posizionare i piedi (nudi) sulle superfici di appoggio dei piedi dello stimolatore della circolazione EMS. Accertarsi che l'incavo del piede si trovi sulla parte bombata centrale. Non ha importanza se i piedi sono più grandi o più piccoli delle superfici di appoggio dei piedi dello stimolatore della circolazione EMS.



**ATTENZIONE** Verificare che da seduti le ginocchia assumano un'angolazione di circa 90 gradi.

### Funzione Step

Lo stimolatore della circolazione EMS è dotato anche di una funzione Step. La funzione Step consente di piegare i piedi avanti e indietro durante l'elettrostimolazione. Muovendo anche l'articolazione tibio-sacrale si favorisce la circolazione ed è possibile ridurre i gonfiori. Per ottenere i migliori risultati, si consiglia di combinare l'elettrostimolazione con la funzione Step.

- Per utilizzare la funzione Step, estrarre i supporti laterali dell'apparecchio. Ora è possibile muovere le superfici di appoggio dei piedi avanti e indietro.
- Se la funzione Step risulta sgradevole o si desidera interromperla, ripiegare nuovamente i supporti laterali nell'apparecchio finché non scattano in posizione. Le superfici di appoggio dei piedi scattano in posizione in orizzontale o ribaltate in avanti.



## Fase 3: accendere l'apparecchio

- Per accendere lo stimolatore della circolazione EMS, premere il  pulsante ON/OFF sull'apparecchio o sul telecomando. Inizialmente a destra e a sinistra è impostato il livello d'intensità 00.

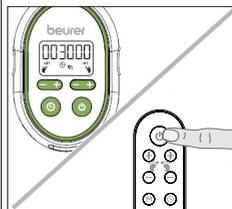

## Fase 4: impostare la durata di utilizzo

- Con il pulsante  selezionare la durata di utilizzo desiderata sull'apparecchio o sul telecomando. È possibile impostare una durata di utilizzo da 5 a 90 minuti (in incrementi di 5 minuti).

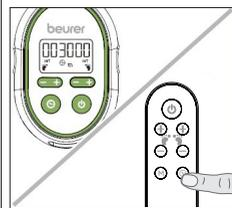

## Fase 5: avviare l'utilizzo/impostare il livello d'intensità

- Con i pulsanti +/- selezionare il livello d'intensità desiderato per il piede destro e sinistro sull'apparecchio o sul telecomando. È possibile impostare un livello d'intensità da 1 a 99. Una volta impostata l'intensità, inizia l'applicazione. Al centro del display parte il conto alla rovescia della durata di utilizzo restante.

**⚠ ATTENZIONE!** Cominciare con un livello d'intensità basso per abituarsi gradualmente all'apparecchio.

- Se l'elettrostimolazione risulta pressoché impercettibile, è possibile inumidire le piante dei piedi con acqua. In questo modo si ottiene una migliore conducibilità della corrente. Non utilizzare creme o lozioni ma solo acqua o un gel per elettrodi a base di acqua.

### **i** Nota

- Durante l'utilizzo scorrono 15 diverse ondate d'impulsi in sequenza per un minuto. Per impostare una delle ondate d'impulsi in modo permanente, premere il pulsante **M** sul telecomando. Se le ondate d'impulsi devono continuare ad alternarsi, premere nuovamente il pulsante **M**.

### Rilevamento della perdita di contatto

- Se si sollevano i piedi per meno di 5 secondi dalle superfici di appoggio dei piedi dello stimolatore della circolazione EMS, vengono emessi tre brevi segnali acustici. Non appena si appoggiano nuovamente i piedi sulle superfici di appoggio, viene ripristinato il livello d'intensità impostato precedentemente.
- Se si sollevano i piedi per più di 5 secondi dalle superfici di appoggio dei piedi dello stimolatore della circolazione EMS, il livello d'intensità viene impostato su 0. Per proseguire con la stimolazione, aumentare nuovamente il livello d'intensità sullo stimolatore della circolazione EMS o sul telecomando.

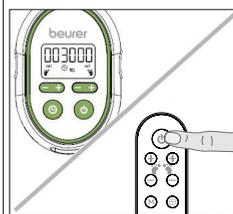
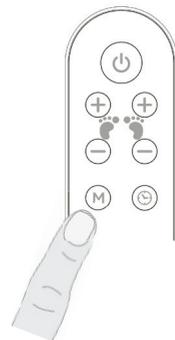
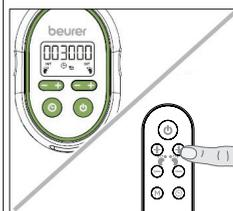

## Fase 6: spegnere l'apparecchio

- Per spegnere lo stimolatore della circolazione EMS, premere il pulsante ON/OFF sull'apparecchio o sul telecomando.

## 6.2 Stimolazione delle gambe

Se oltre ai piedi si desidera stimolare anche le gambe, procedere come segue:

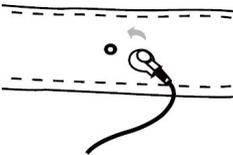
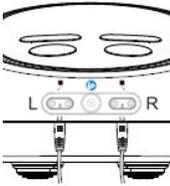
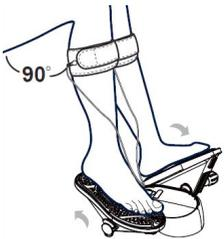
<p><b>Fase 1: inumidire i manicotti</b></p> <ul style="list-style-type: none"><li>• Estrarre entrambi i manicotti dall'imballo. Inumidire entrambi i manicotti con acqua o con un gel per elettrodi a base di acqua. In questo modo si ottiene una migliore conducibilità della corrente. Non utilizzare creme o lozioni ma solo acqua o un gel per elettrodi a base di acqua.</li></ul>	
<p><b>Fase 2: collegare i cavi di alimentazione al manicotto</b></p> <ul style="list-style-type: none"><li>• Collegare i cavi di alimentazione come mostrato nella figura con il pulsante sul manicotto. Accertarsi che il cavo di alimentazione sia collegato correttamente al manicotto.</li></ul>	
<p><b>Fase 3: collegare i cavi di alimentazione all'apparecchio</b></p> <p><b>⚠ AVVERTENZA</b></p> <p>Accertarsi che l'apparecchio sia spento.</p> <ul style="list-style-type: none"><li>• Inserire i cavi di alimentazione nelle prese di alimentazione S e D sulla parte anteriore dell'apparecchio.</li></ul>	
<p><b>Fase 4: applicare i manicotti alle gambe</b></p> <ul style="list-style-type: none"><li>• Applicare i manicotti alle gambe come mostrato nella figura. L'elettrodo deve essere posizionato sul polpaccio e, a seconda della circonferenza della gamba, può arrivare fino alla tibia.</li><li>• Accertarsi che i manicotti siano ben aderenti, ma che siano ancora percepiti come piacevoli. Sistemare i cavi di alimentazione in modo da poter muovere i piedi su e giù senza problemi sulle superfici di appoggio dei piedi.</li></ul>	
<p><b>Fase 5: avviare la stimolazione delle gambe</b></p> <ul style="list-style-type: none"><li>• Per avviare la stimolazione delle gambe, procedere come indicato nelle fasi da 1 a 6 del capitolo "6.1 Stimolazione plantare".</li></ul>	

## 7. Pulizia e conservazione

### Pulizia

**⚠ AVVERTENZA**

- Prima di effettuare ogni pulizia, scollegare l'alimentatore dalla presa e dall'apparecchio.
- Prima di effettuare ogni pulizia, rimuovere le batterie dello stimolatore della circolazione EMS.
- Pulire l'apparecchio solo nel modo indicato. Non deve in nessun caso penetrare liquido nell'apparecchio o negli accessori.

- Pulire le superfici degli elettrodi dello stimolatore della circolazione EMS e i manici dopo ogni utilizzo con un panno o una spugna umida. Non utilizzare detergenti contenenti solventi.
- Lasciare asciugare lo stimolatore della circolazione EMS a temperatura ambiente lontano dal calore e dalla luce solare.
- Utilizzare lo stimolatore della circolazione EMS solo quando è completamente asciutto.

### **Conservazione**

Se lo stimolatore della circolazione EMS non viene usato a lungo, si consiglia di conservarlo nell'imballo originale in un ambiente secco senza sovrapporsi carichi. Conservare lo stimolatore della circolazione EMS lontano dalla portata di bambini, animali domestici e organismi nocivi. Non appoggiare alcun oggetto sullo stimolatore della circolazione EMS. Estrarre le batterie dallo stimolatore della circolazione EMS e dal telecomando. Verificare che nel luogo di conservazione siano rispettate le condizioni di stoccaggio.

## **8. Che cosa fare in caso di problemi?**

<b>Problema</b>	<b>Causa</b>	<b>Soluzione</b>
<b>Non è possibile accendere lo stimolatore della circolazione EMS</b>	Le batterie sono scariche.	Sostituire le batterie dello stimolatore della circolazione EMS.
	Le batterie non sono inserite correttamente.	Accertarsi che le batterie siano inserite correttamente. Prestare attenzione alla polarità più (+) e meno (-).
	Lo stimolatore della circolazione EMS non è inserito.	Collegare l'adattatore di rete allo stimolatore della circolazione EMS e alla presa.
<b>Il telecomando non reagisce.</b>	Le batterie sono scariche.	Sostituire le batterie del telecomando.
	Le batterie non sono inserite correttamente.	Accertarsi che le batterie siano inserite correttamente. Prestare attenzione alla polarità più (+) e meno (-).
<b>Lo stimolatore della circolazione EMS è acceso, ma non si percepisce alcuna elettrostimolazione.</b>	I piedi sono troppo asciutti.	Inumidire la pianta dei piedi. Eventualmente aumentare il livello d'intensità.
<b>L'elettrostimolazione è troppo debole.</b>	Il livello d'intensità impostato è troppo basso.	Aumentare il livello d'intensità.

<b>L'elettrostimolazione risulta sgradevole.</b>	Il livello d'intensità impostato è troppo alto.	Ridurre il livello d'intensità.
	Lo stimolatore della circolazione EMS non viene utilizzato nel rispetto delle indicazioni delle presenti istruzioni per l'uso.	Leggere le istruzioni per l'uso prima di procedere all'utilizzo.
<b>I polpacci e i piedi sono doloranti dopo l'utilizzo.</b>	Il livello d'intensità impostato è troppo alto. La muscolatura è stimolata eccessivamente.	Ridurre il livello d'intensità. Prevedere pause sufficienti fra le applicazioni in modo che i muscoli possano rigenerarsi.
<b>L'applicazione è stata interrotta.</b>	Le batterie sono scariche.	Sostituire le batterie dello stimolatore della circolazione EMS.
	Lo stimolatore della circolazione EMS si spegne automaticamente al termine del tempo di applicazione impostato	Per accendere lo stimolatore della circolazione EMS, premere il pulsante ON/OFF  .

## 9. Dati tecnici

Tipo	FM 250
Forma d'onda di uscita	Impulsi rettangolari bifasici
Frequenza dell'impulso	10 Hz~36 Hz
Durata dell'impulso	250 $\mu$ s
Tensione di uscita	0 ~ 80 Vpp (a 500 $\Omega$ )
Alimentazione stimolatore della circolazione EMS	Ingresso adattatore di rete: 100–240 V~; 50/60 Hz 0,2 A; Uscita: CC 6,0 V; 300 mA; oppure CC 6,0 V; 4 batterie AA
Alimentazione telecomando	CC 3,0 V; 2 batterie AA
Durata della batteria	2 settimane (con un utilizzo quotidiano di 30 minuti)
Canali	2 canali
Programmi	1 programma con 15 diverse varianti di ondate d'impulsi
Durata del trattamento	5 – 90 minuti (in intervalli di 5 minuti)
Livelli di intensità	1 - 99

Condizioni di funzionamento	5 °C – 40 °C (41 °F – 104 °F) con umidità relativa massima del 30 – 75%; 700 hPa–1060 hPa
Condizioni di stoccaggio e trasporto	-10 °C – 55 °C (14 °F – 131 °F) con umidità relativa massima del 10 – 90%; 700 hPa–1060 hPa
Ingombro	Stimolatore della circolazione EMS: ca. 283,3 x 372,2 x 111,4 mm
Peso	1500 g (solo stimolatore della circolazione EMS, senza batterie)

Il numero di serie si trova sull'apparecchio o nel vano batterie.

Durata delle batterie: con le batterie in dotazione a 500 Ω sono possibili circa 30 applicazioni da 30 minuti.

Nota: In caso di utilizzo dell'apparecchio al di fuori di quanto specificato nelle presenti istruzioni non è possibile garantire un funzionamento corretto. Ci riserviamo il diritto di apportare modifiche tecniche al fine del miglioramento e del continuo sviluppo del prodotto.

L'apparecchio è conforme alle norme europee EN60601-1 e EN60601-1-2 (corrispondenza con CISPR 11, IEC 61000-3-2, IEC 61000-3-3, IEC 61000-4-2, IEC 61000-4-3, IEC 61000-4-4, IEC 61000-4-5, IEC 61000-4-6, IEC 61000-4-8, IEC 61000-4-11) e necessita di precauzioni d'impiego particolari per quanto riguarda la compatibilità. Apparecchiature di comunicazione ad alta frequenza mobili e portatili possono influire sul funzionamento di questo apparecchio. Informazioni più dettagliate possono essere richieste al Servizio clienti.

L'apparecchio è conforme ai requisiti della direttiva europea per i dispositivi medici 93/42/CEE e alla legge sui dispositivi medici. Per questo apparecchio non sono necessari il collaudo funzionale e l'addestramento secondo il § 10 della direttiva per gestori di dispositivi medici (MPBetreibV, Medizinprodukte-Betreiberverordnung).

### **Avvertenze sulla compatibilità elettromagnetica**



#### **AVVERTENZA**

- L'apparecchio è idoneo per l'utilizzo in qualsiasi ambiente riportato nelle presenti istruzioni per l'uso, incluso l'ambiente domestico.
- In determinate circostanze, in presenza di disturbi elettromagnetici l'apparecchio può essere utilizzato solo limitatamente. Ne possono conseguire ad es. messaggi di errore o un guasto del display/apparecchio.
- Evitare di utilizzare il presente apparecchio nelle immediate vicinanze di altri apparecchi o con apparecchi in posizione impilata, poiché ciò potrebbe determinare un funzionamento non corretto. Qualora fosse comunque necessario un utilizzo nel modo prescritto, è opportuno tenere sotto controllo questo apparecchio e gli altri apparecchi in modo da assicurarsi che funzionino correttamente.
- L'utilizzo di altri accessori diversi da quelli stabiliti dal produttore dell'apparecchio o in dotazione con l'apparecchio può comportare la comparsa di significative emissioni elettromagnetiche di disturbo o ridurre la resistenza dell'apparecchio alle interferenze elettromagnetiche e a un funzionamento non corretto dello stesso.
- Tenere gli apparecchi di comunicazione RF (comprese le periferiche come cavi di antenne o antenne esterne) ad almeno 30 cm di distanza da tutti i componenti dell'apparecchio, inclusi tutti i cavi in dotazione. La mancata osservanza può ridurre le prestazioni dell'apparecchio.
- La mancata osservanza può ridurre le prestazioni dell'apparecchio.

## 10. Garanzia/Assistenza

Per rivendicazioni nell'ambito della garanzia, rivolgersi al rivenditore locale o alla sede locale (vedere l'elenco „Service international“).

Allegare al reso dell'apparecchio una copia della prova d'acquisto e una breve descrizione del difetto.

Si applicano le seguenti condizioni di garanzia:

1. La garanzia dei prodotti BEURER dura 3 anni oppure, se più lunga, fa fede la durata di garanzia valida dalla data di acquisto di ciascun paese.  
In caso di rivendicazioni, la data di acquisto deve essere dimostrata tramite una prova d'acquisto o una fattura.
2. La durata della garanzia non viene prolungata da riparazioni (dell'intero apparecchio o di parti di esso).
3. La garanzia non ha validità per i danni derivanti da
  - a. Uso improprio, ad es. mancata osservanza delle istruzioni per l'uso.
  - b. Riparazioni o modifiche effettuate dal cliente o da persone non autorizzate.
  - c. Trasporto dal produttore al cliente o durante il trasporto al centro di assistenza.
  - d. La garanzia non è valida per gli accessori soggetti a comune usura (manicotto, batterie, ecc.).
4. La responsabilità per danni diretti o indiretti causati dall'apparecchio è esclusa se viene riconosciuta una rivendicazione della garanzia per il danno dell'apparecchio.

# TÜRKÇE

## İçindekiler

1. Ürün özellikleri .....	93	6. Uygulama .....	101
2. Amacına uygun kullanım .....	93	7. Temizlik ve saklama.....	104
3. Güvenlik uyarıları .....	93	8. Sorunların giderilmesi.....	104
4. Cihaz açıklaması.....	99	9. Teknik veriler.....	106
5. İlk çalıştırma .....	100	10. Garanti / Servis.....	107



**Lütfen bu kullanım kılavuzunu dikkatle okuyun, ileride kullanmak üzere saklayın, diğer kullanıcıların erişebilmesini sağlayın ve içindeki yönergelere uyun.**

## Sayın müşterimiz,

Ürünlerimizden birini seçtiğiniz için teşekkür ederiz. Isı, ağırlık, kan basıncı, vücut sıcaklığı, nabız, yumuşak terapi, masaj, güzellik, bebek ve hava konularında değerli ve titizlikle test edilmiş kaliteli ürünlerimiz, dünyanın her tarafında tercih edilmektedir.

Yeni cihazınızı iyi günlerde kullanmanızı dileriz.

Beurer Ekibiniz

## Teslimat kapsamı

Teslimat kapsamını kontrol ederek karton ambalajın dıştan hasar görmemiş ve içeriğin eksiksiz olduğundan emin olun. Kullanmadan önce cihazda ve aksesuarlarında gözle görülür hasarlar olmadığından ve tüm ambalaj malzemelerinin çıkarıldığından emin olun. Şüpheli durumlarda kullanmayın ve satıcınıza veya belirtilen müşteri hizmetleri adresine başvurun.



- 1x EMS dolaşım uyarıcısı
- 2x baldır manşeti
- 1x elektrik adaptörü
- 2x bağlantı kablosu

- 1x uzaktan kumanda
- Bu kullanım kılavuzu
- 2x AAA uzaktan kumanda pili
- 4x AA EMS dolaşım uyarıcısı pili

## İşaretlerin açıklaması

Kullanım kılavuzunda ve tip etiketinde aşağıdaki semboller kullanılmıştır



**UYARI**

Yaralanma tehlikelerine veya sağlığınızla ilgili tehlikelere yönelik uyarı.



**DİKKAT**

Cihazda/aksesuarlarda meydana gelebilecek hasarlara yönelik güvenlik uyarısı.



**Not**

Önemli bilgilere yönelik not.



Yalnızca kapalı alanlarda kullanılmalıdır.



Uygulama parçası tip BF



0483

CE işareti, tıbbi ürünler için 93/42/EEC direktifinin temel şartları ile uyumluluğu belgeler.



Kullanım kılavuzu dikkate alınmalıdır



Seri numarası

**IP 21**

12,5 mm ve daha büyük yabancı cisimlere ve dikey bir şekilde damlayan suya karşı korumalıdır

**IP 22**

12,5 mm ve daha büyük yabancı cisimlere ve en fazla 15° eğimle damlayan suya karşı korumalıdır



Yeşil nokta: Almanya ikili atık bertaraf sistemi



Elektrikli implantlar (örn. kalp pili) takılıysa EMS dolaşım uyarıcısı kullanılmamalıdır

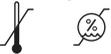

İzin verilen depolama sıcaklığı ve hava nemi



İzin verilen çalışma sıcaklığı ve hava nemi



Elektrikli ve elektronik atık cihazlarla ilgili AB direktifine (WEEE - Waste Electrical and Electronic Equipment) uygun şekilde bertaraf edilmelidir



Cihaz tarafından, ortalama olarak 5 saniye aralıklarla 10 mA üzerinde efektif çıkış değerleri üretilebilir



Üretici



Ambalajı çevreye saygılı şekilde bertaraf edin

## 1. Ürün özellikleri

beurer EMS dolaşım uyarıcısı, bir elektro stimülasyon cihazıdır. EMS dolaşım uyarıcısı, ayak ve baldır bölgesindeki kas dokusuna elektrikli uyarım (EMS) uygulaması yapar.

EMS dolaşım uyarıcısı aşağıdaki amaçlar için özel olarak üretilmiştir:

- Ayaklardaki ve eklemlerdeki şişliklerin hafifletilmesi
- Bacaklardaki ağırlık hissini ve yorgunluğu hafifletmesi
- Kan dolaşımının iyileştirilmesi

### Elektro stimülasyon nasıl çalışır?

Elektro stimülasyon cihazlarının etki prensibi, cilt üzerinden elektrotlarla sinirlere veya kas dokularına iletilen, vücudun kendine ait impulsların tekrar oluşturulmasına dayanır. Elektrikli uyarımlar tehlikesizdir ve ağrısızdır. Sadece hafif bir gıdıklanma veya titreşim hissedersiniz. Dokuya gönderilen elektrik darbeleri, uygulama alanındaki sinir hatlarında uyarım aktarımını ve ayrıca sinir düğümlerini ve kas gruplarını etkiler.

Elektrikli kas stimülasyonu (EMS) tüm dünyada yaygın olan ve genel kabul görmüş bir yöntemdir ve yıllardır spor ve rehabilitasyon tıbbi alanlarında uygulanmaktadır.

## 2. Amacına uygun kullanım

Bu cihaz yalnızca insanların ayak tabanlarına ve baldırlarına elektro stimülasyon uygulaması yapmak için tasarlanmıştır. Cihaz sadece **kişisel kullanım** içindir, tıbbi veya ticari kullanıma uygun değildir. Doktor tarafından yapılan bir tedavinin yerini tutamaz. Cihazı, aşağıdaki uyarılardan biri veya birkaçı sizin için geçerliyse kullanmayın. Cihazın sizin için uygun olup olmadığı konusunda emin değilseniz, doktorunuza danışın. Cihazı sadece geliştirilme amacına uygun ve bu kullanım kılavuzunda belirtilen şekilde kullanın. Usulüne uygun olmayan her türlü kullanım tehlikeli olabilir! Usulüne uygun olmayan ve yanlış kullanım sonucu oluşan hasarlardan üretici firma sorumlu değildir.

## 3. Güvenlik uyarıları

Bu kullanım kılavuzunu dikkatle okuyun! Aşağıdaki uyarıların dikkate alınmaması, kişisel yaralanmaya veya maddi hasara neden olabilir. Cihazın kullanımı, tıbbi muayenenin ve tedavinin yerine geçmez. Bu yüzden her türlü ağrı veya hastalıkta daima önce doktorunuza danışın!

### UYARI

- Çocukları cihazdan ve ambalaj malzemesinden uzak tutun. Elektrik adaptörü kablosu ve yutulabilir küçük parçalar nedeniyle boğulma tehlikesi söz konusudur.
- Bu cihaz, kısıtlı fiziksel, algısal (örn. acıya karşı duyarsızlık) ve akli becerileri nedeniyle ve/veya tecrübesizlik ve bilgisizliklerinden dolayı cihazı kullanamayacak durumda olan kişiler tarafından, güvenliklerinden sorumlu bir kişinin gözetimi veya direktifleri olmadan kullanılamaz.
- Çocuklar cihazla oynamamalıdır.
- Temizlik ve kullanıcı bakımı, gözetim altında olmadıkları sürece çocuklar tarafından yapılmamalıdır.

## **Sađılıđa zararlı olmasını önlemek için ařađıđa belirtilen durumlarda cihazın kullanılması tavsiye edilmez:-**



- Eđer bir kalp piliniz veya örn. ensülin pompası veya defibrilatör implantı gibi başka implantlarınız varsa, cihazı kullanmayın.
- Cihazı derin toplardamar trombozu olan kişilerde kullanmayın.
- Cihazı, atardamar veya toplardamar trombozu veya tromboflebiti olan kişilerde kullanmayın. Kan pıhtılarının olduđu veya pıhtılara yakın olan kan damarlarına elektrikli stimülasyon uygulanması durumunda emboli tehlikesi söz konusudur. Bu nedenle hastalık yıllar önce yařanmış olsa da cihaz trombozu olan kişilerde kullanılmamalıdır.
- Cihazı metal implantı olan kişilerde kullanmayın.
- Cihazı ensülin pompası olan kişilerde kullanmayın.
- Cihazı yüksek ateř durumunda (örn. 39 °C üzerinde) kullanmayın.
- Cihazı bilinen veya akut kalp ritmi bozukluklarında ve kalpte diđer uyarım oluşumu ve ileti bozuklukları mevcutsa kullanmayın.
- Cihazı nöbetli hastalık durumunda (örn. epilepsi) kullanmayın.
- Cihazı gebelik esnasında kullanmayın.
- Cihazı kanser hastalarında kullanmayın.
- Cihazı kanserli yaralar üzerinde kullanmayın.
- İstenmeyen hareketleri önlemek için cihazı kırık kemikler üzerinde kullanmayın.
- Daha kuvvetli kas kontraksiyonlarının iyileřme sürecine zarar verebileceđi ameliyatlardan sonra cihazı kullanmayın.
- Cihazı akut veya kronik hastalıklı, yaralanmış veya iltihaplanmış ciltte kullanmayın (örn. ađrılı ve ađrısız iltihaplanma, kızarıklık, cilt döküntüsü, toplardamar iltihabı, atardamar trombozu, toplardamar trombozu, tromboflebit, varisli damarlar, alerji, yanık, sıyrık, řişme ve iyileřme sürecinde olan açık yaralar ve ameliyat yaraları). Sadece sađlıklı ve temizlenmiş cilt üzerinde kullanın.
- Cihazı kanamaya eđilimli dokularda kullanmayın.
- Elektrotları gözlerin üzerine veya vücuttaki açıklıkların üzerine yerleřtirmeyin.
- Cihazı banyo gibi nem oranı yüksek olan yerlerde veya banyo yaparken ya da duř alırken kullanmayın.
- Cihazı alkol tüketiminden sonra kullanmayın.
- Cihazı aynı zamanda yüksek frekanslı bir ameliyat cihazına bađlı olunması durumunda kullanmayın.
- Cihazı mide-bađırsak kanalında akut veya kronik hastalıklarınız varsa kullanmayın.
- Cihazı elektronik izleme cihazlarının (örn. kalp monitörleri veya elektrokardiyogramlar) yakınında kullanmayın.
- Cihazı korumasız řekilde elektromanyetik enerji yayan cihazların yakınında kullanmayın.
- Cihazı kalbinizin yakınında kullanmayın. Cihaz, burada ventriküler fibrilasyon riskini arttırabilir ve kalbin durmasına neden olabilir.

## **Cihazı kullanmadan önce aşağıdaki durumlarda tedavinizi yapan doktora danışın:**

- Akut hastalıklar, özellikle yüksek tansiyon rahatsızlıkları ya da buna yönelik şüphe olması, kan pıhtılaşması bozuklukları, tromboembolik hastalıklar veya kötü huylu yeni oluşumlarda
- Tüm cilt hastalıklarında
- Vücut bölgesinden bağımsız olmak üzere sebebi tespit edilmemiş kronik ağrı durumlarında.
- Diyabet
- Ağrının daha az hissedilmesine neden olan tüm duyuusal bozukluklarda (örn. metabolizma bozuklukları)
- Aynı zamanda uygulanan tıbbi tedavilerde
- Stimülasyon uygulaması ile meydana gelen şikayetlerde
- Aynı elektrot yerinde uzun süreli stimülasyon nedeni ile sürekli cilt tahrişlerinde.



## **UYARI**

- Cihazı ısı kaynaklarından uzak tutun ve rahatsız edici akım pikleri meydana gelebileceğinden (cep telefonu gibi) kısa dalga veya mikrodalga cihazlarının yakınında (~1 m) kullanmayın.
- Cihazı doğrudan güneş ışığına veya yüksek sıcaklıklara maruz bırakmayın.
- Cihazı toz, kir ve rutubetten koruyun.
- Cihazı asla su veya başka sıvılara daldırmayın.
- Cihazın çalışmaması, kendinizi keyifsiz hissetme veya ağrıların söz konusu olması durumunda uygulamayı derhal durdurun.
- Cihaz, kişisel kullanım için uygundur.
- Elektrotları çıkarmak veya yerlerini değiştirmek istiyorsanız, istenmeyen stimülasyonları önlemek için önce cihazı veya ilgili kanalı kapatın.
- Cihazda değişiklik yapmayın.
- Elektrotlarda değişiklik yapmayın (örn. keserek). Bu, akım yoğunluğunu artırır ve tehlikeli olabilir (elektrotlar için önerilen maks. çıkış değeri, 9 mA/cm<sup>2</sup>, 2 mA/cm<sup>2</sup> değerinin üstünde efektif akım yoğunluğunda çok dikkatli olunmalıdır).
- Cihazı uyurken, araç kullanırken veya makine kullanırken kullanmayın.
- Tuşları kullanmak için örn. kurşun kalem ucu veya tükenmez kalem gibi sivri cisimler kullanmayın.
- Cihazı başka elektrikli cihazların hemen yanında veya arasında kullanmayın. Bu durum kaçınılmazsa, cihazı kullanmadan önce cihazın istenilen kurulum konfigürasyonu ile gerektiği gibi çalışıp çalışmadığını kontrol etmeniz gerekir.
- Bu cihaz elektromanyetik uyumluluk bakımından özel önlemlere tabidir ve buna uygun şekilde kurulup kullanılmalıdır.
- Cihaz, teknik spesifikasyonlara uygun bir performansın ve işlevselliğin sağlanması amacıyla özenli bir şekilde test edilmiştir.
- Cihazı diğer yüksek frekanslı iletişim cihazlarının veya RFID sistemlerinin yakınında kullanmayın.
- Öngörülmeyen bir reaksiyonun (örn. düşük yoğunluğa rağmen daha kuvvetli kas kontraksiyonu) tehlikeli olabileceği aktiviteler yaparken kullanmayın.
- Stimülasyon sırasında metal nesnelerin elektrotların yüzeylerine temas etmemesine dikkat edin. Uygulama bölgesinde takı veya piercing taşıyorsanız, bunları cihazı kullanmadan önce çıkarmalısınız. Aksi takdirde noktasal yanıklar meydana gelebilir.
- Olası tehlikelerin önüne geçmek için cihazı çocuklardan uzak tutun.

- Kontaklı bağlantı kablosunu kulaklıklarınızla veya başka cihazlarla karıştırmayın ve manşetleri başka cihazlara bağlamayın.
- Bu cihazı, vücudunuza elektrikli impulslar veren başka cihazlarla aynı anda kullanmayın.
- Cihazı kolayca tutuşabilen maddelerin, gazların veya patlayıcı maddelerin yakınında kullanmayın.
- Şarj edilebilir piller kullanmayın ve sadece aynı tipte piller kullanın.
- Uygulama öncesinde cilde yağlı krem veya merhem sürmeyin. Bu durum akım değerlerinin rahatsız edici seviyelere yükselmesine neden olabilir. Ayak ile elektrot arasında daha iyi temas sağlamak için su veya elektrot jeli kullanabilirsiniz.

### **Koruyucu önlemler**

- Cihazı sadece insanlar üzerinde kullanın.
- Cihazı sadece geliştirilme amacına uygun ve bu kullanım kılavuzunda belirtilen şekilde kullanın. Usulüne uygun olmayan her türlü kullanım tehlikeli olabilir!
- Cihaz sadece harici kullanım için tasarlanmıştır.
- Kronik elektro stimülasyonun uzun vadeli etkileri bilinmemektedir.
- Elektrikli kas stimülasyon cihazlarının tedavi etkisi yoktur.
- Elektro stimülasyon veya elektrotlar hassas kişilerde cilt tahrişlerine neden olabilir.
- Cihazı sadece teslimat kapsamında verilen baldır manşetleri ile birlikte kullanın. Cihazı başka üreticilere ait elektrotlar veya manşetler ile kullanmayın.

### **Olası yan etkiler**

- Olası yan etkiler, elektrotların altında kızarıklıkların, cilt tahrişlerinin ve yanıkların meydana gelmesidir.

### **Elektrik çarpması (pil olmadan elektrik adaptörü ile kullanıldığında)**



#### **UYARI**

Elektrik çarpması tehlikesini önlemek için elektrikli her cihaz gibi bu EMS dolaşım uyarıcısı da dikkatli bir şekilde kullanılmalıdır.

Bu nedenle cihazınızı çalıştırırken şunlara dikkat edin:

- Yalnızca ürünle birlikte verilen elektrik adaptörü ile ve elektrik adaptörü üzerinde belirtilen şebeke voltajında çalıştırın,
- Cihazda veya aksesuarlarda görünür bir hasar olduğunda kullanmayın,
- Fırtına sırasında çalıştırmayın.

Arıza veya fonksiyon bozukluğu durumunda cihazı hemen kapatın ve fişini prizden çekin. Elektrik adaptörünü prizden çekerken elektrik kablosundan veya cihazdan tutarak çekmeyin. Cihazı elektrik kablosundan tutmayın veya bu şekilde taşımayın. Elektrik kablosu ve sıcak yüzeyler arasında mesafe bırakın. Elektrik kablosunu sıkıştırmayın, bükmeyin veya döndürmeyin. Cihaza iğne veya sivri nesnelere sokmayın.

Cihazın, elektrik adaptörünün ve elektrik kablosunun suya, buhara veya diğer sıvılara temas etmemesine dikkat edin. Sadece kuru iç mekanlarda kullanın (örn. asla banyo küvetinde, saunada değil).

Suya düşmüş bir cihaza kesinlikle dokunmayın. Elektrik adaptörünü hemen prizden çekin. Cihazda veya aksesuarda görünür bir hasar varsa, cihazı kullanmayın.

Cihazı hiçbir şekilde darbeye maruz bırakmayın ve yere düşürmeyin.

## Hasar



### **DİKKAT**

- Elektrikli cihazlar sadece uzmanlar tarafından onarılmalıdır. Usulüne uygun olmayan onarımlar, kullanıcı için ciddi tehlikeler oluşturabilir. Onarım için müşteri hizmetlerine veya yetkili bir satıcıya başvurun.
- Hasar durumunda cihazı kullanmayın ve satıcınıza veya belirtilen müşteri hizmetleri adresine başvurun.
- Cihazın işlevini yerine getirerek çalışmasını sağlamak için cihaz düşürülmemeli veya parçalarına ayrılmamalıdır.
- Cihazda yıpranma veya hasar belirtileri olup olmadığını kontrol edin. Bu tür belirtiler olduğunda veya cihaz usulüne uygun olmayan bir şekilde kullanılmış olduğunda, yeniden kullanılmadan önce üreticiye veya yetkili satıcıya gösterilmelidir.
- Arıza veya hatalı çalışma durumunda cihazı hemen kapatın.
- Asla cihazı kendiniz açmaya ve/veya onarmaya çalışmayın. Onarımları sadece müşteri hizmetlerinin veya yetkili satıcının yapmasını sağlayın. Bu husus dikkate alınmadığı takdirde garanti geçerliliğini yitirir.
- Usulüne uygun olmayan ve yanlış kullanım sonucu oluşan hasarlardan üretici firma sorumlu değildir.

## Yangın tehlikesi



### **UYARI**

Amacına uygun olmayan kullanım veya bu kullanım kılavuzunun dikkate alınmaması gibi durumlar yangın tehlikesine yol açar!

Bu nedenle cihazınızı çalıştırırken şunlara dikkat edin:

- Asla bir örtü altında kullanmayın, örn. battaniye, yastık vb. ...
- asla benzin veya benzeri kolay alev alabilen maddelerin yakınında kullanmayın.

## Kullanırken dikkat edilmesi gereken noktalar



### **DİKKAT**

Her kullanımdan sonra ve her temizlikten önce cihaz kapatılmalı ve fişi prizden çıkarılmalıdır.

## **Bertaraf etme**

### **DİKKAT**

Çevreyi korumak için, kullanım ömrü dolan cihaz evsel atıklarla beraber bertaraf edilmemelidir.



Cihaz, ülkenizdeki uygun atık toplama merkezleri aracılığıyla bertaraf edilebilir. Cihaz, elektrikli ve elektronik atık cihazlarla ilgili AB direktifine (WEEE - Waste Electrical and Electronic Equipment) uygun şekilde bertaraf edilmelidir. Sorularınız için lütfen imha ile ilgili yetkili makamlara başvurun. Kullanılmış, tamamen tükenmiş piller özel işaretli toplama kutularına atılarak, özel çöp alma yerlerine veya elektrikli cihaz satıcılarına teslim edilerek bertaraf edilmelidir. Pillerin bertaraf edilmesi, yasal olarak sizin sorumluluğunuzdadır.

Bu işaretler, zararlı madde içeren pillerin üzerinde bulunur:

Pb = Pil kurşun içerir,

Cd = Pil kadmiyum içerir,

Hg = Pil cıva içerir.



## **Pillerin kullanımıyla ilgili bilgiler**

- Pilden sızan sıvı cilt veya gözlerle temas ettiğinde, ilgili yeri suyla yıkayın ve bir doktora başvurun.
-  Yutma tehlikesi! Küçük çocuklar pilleri yutabilir ve bunun sonucunda boğulabilir. Bu nedenle piller, küçük çocukların erişemeyeceği yerlerde saklanmalıdır!
- Artı (+) ve eksi (-) kutup işaretlerine dikkat edin.
- Bir pil aktığında koruyucu eldiven giyin ve pil bölmesini kuru bir bezle temizleyin.
- Pilleri aşırı ısıya karşı koruyun.
-  Patlama tehlikesi! Piller ateşe atılmamalıdır.
- Piller şarj edilmemeli veya kısa devre yaptırılmamalıdır.
- Cihazı uzun süre kullanmayacağınız durumlarda pilleri pil bölmesinden çıkarın.
- Sadece aynı tip veya eşdeğer tip piller kullanın.
- Her zaman tüm pilleri aynı anda değiştirin.
- Şarj edilebilir pil kullanmayın!
- Pilleri parçalarına ayırmayın, açmayın veya parçalamayın.

## 4. Cihaz açıklaması

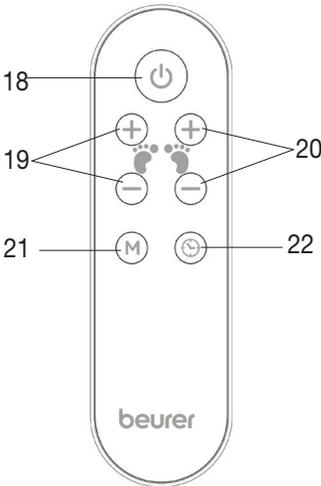
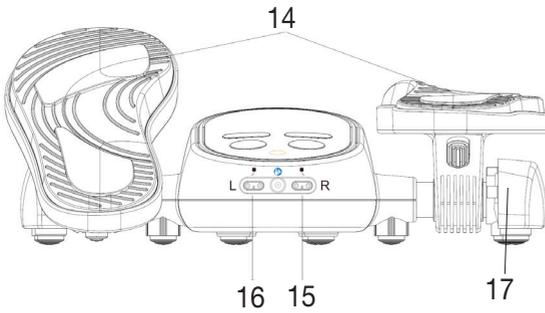
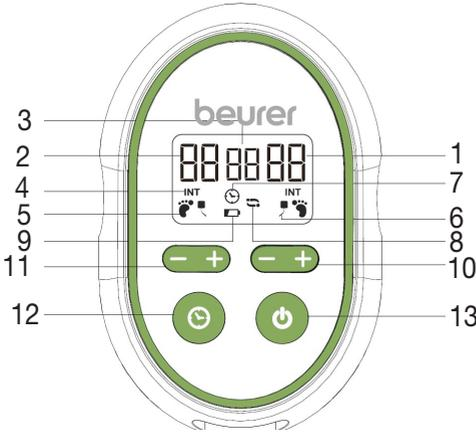

1. Sağ yoğunluk kademesi (ayak/baldır)
2. Sol yoğunluk kademesi (ayak/baldır)
3. Dakika olarak kalan uygulama süresi
4. Yoğunluk sembolü
5. Ayak stimülasyonu modu
6. Ayak ve baldır stimülasyonu modu
7. Uygulama süresi sembolü
8. Değişen stimülasyon modları sembolü
9. Pil göstergesi sembolü
10. Yoğunluk kademesini yükseltme/düşürme (sağ ayak/baldır)
11. Yoğunluk kademesini yükseltme/düşürme (sol ayak/baldır)
12. Uygulama süresini ayarlama
13. Açma/kapatma tuşu
14. Ayak elektrodu yüzeyi
15. Sağ baldır manşeti için bağlantı soketi
16. Sol baldır manşeti için bağlantı soketi
17. Adım fonksiyonu için dışarı çekmeyi sağlayan yan destekler

18. Açma/kapatma tuşu
19. Sol bacak yoğunluk kademesi
20. Sağ bacak yoğunluk kademesi
21. 15 darbe dalgası seçeneğinden birini seçmek için mod tuşu
22. Zamanlayıcı tuşu

## 5. İlk çalıştırma

### **i** Not

Cihazı sadece birlikte verilen elektrik adaptörü veya pil ile çalıştırabilirsiniz.

#### **Pillerin takılması**

Cihazı pil ile çalıştırmak istiyorsanız önce EMS dolaşım uyarıcısının pillerini takmanız gerekir. Bunun için aşağıdakileri yapın:

1. EMS dolaşım uyarıcısının alt tarafındaki pil bölmesi kapağını açın.
2. Pil bölmesine dört adet AA (1,5V) tip pil yerleştirin. Pilleri yerleştirirken kutupların pil yuvasında gösterilen işaretler (+/-) ile eşleşmesine dikkat edin.
3. Pil bölmesini duyulabilir ve hissedilebilir şekilde yerine oturarak kapatın.

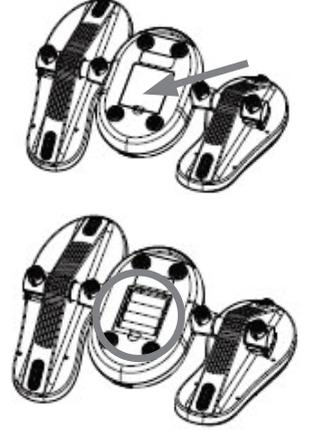

#### **Pillerin uzaktan kumandaya takılması**

Uzaktan kumandayı kullanabilmek için önce uzaktan kumandanın pillerini takmanız gerekir. Bunun için aşağıdakileri yapın:

1. Uzaktan kumandanın alt tarafındaki pil bölmesi kapağını açın, bunun için kapağı sivri bir cisimle arkaya doğru bastırarak kapak kilidinin açılmasını sağlayın.
2. Pil bölmesine iki adet AAA (1,5V) tip pil yerleştirin. Pilleri yerleştirirken kutupların pil yuvasında gösterilen işaretler (+/-) ile eşleşmesine dikkat edin.
3. Uzaktan kumandanın pil bölmesini duyulabilir ve hissedilebilir şekilde yerine oturarak kapatın.



#### **Elektrik adaptörünün bağlanması**

Cihazı birlikte verilen elektrik adaptörüyle kullanmak için önce elektrik adaptörünü EMS dolaşım uyarıcısına bağlamanız gerekir. Bunun için aşağıdakileri yapın:

1. Elektrik adaptörünün kablosunu EMS dolaşım uyarıcısının bağlantı soketine bağlayın.
2. Elektrik adaptörünü uygun bir prize takın.
3. Cihazı elektrik adaptörüyle kullanmak istiyorsanız cihaza pil yerleştirmeyin.



**UYARI** Takılıp düşme tehlikesi! Elektrik kablosunu ayağınız takılmayacak şekilde yerleştirin.

## 6. Uygulama

### **i** Not

- EMS dolaşım uyarıcısı ile sadece ayak tabanlarınıza değil, baldırlarınıza da stimülasyon uygulaması yapabilirsiniz.
- EMS dolaşım uyarıcısını günde maks. 90 dakika kullanın. Daha uzun kullanım süreleri, aşırı stimülasyon sonucunda kasların gevşemek yerine kasılmasına neden olabilir.
- Ayarlanan uygulama süresi dolduğunda EMS dolaşım uyarıcısı otomatik olarak kapanır.

### **!** UYARI

- EMS dolaşım uyarıcısını sadece otururken kullanın. EMS dolaşım uyarıcısını kesinlikle ayakta durarak kullanmayın!

### 6.1 Ayak stimülasyonu

Ayak stimülasyonunu başlatmak için aşağıdakileri yapın:

<p><b>Adım 1: Cihazı yere koyun</b></p> <ul style="list-style-type: none"><li>• EMS dolaşım uyarıcısını düz ve sabit bir zemine yerleştirin. EMS dolaşım uyarıcısının önüne, oturduğunuzda ayaklarınızla rahatça ulaşabileceğiniz bir mesafede bir sandalye koyun.</li></ul> <p><b>!</b> <b>UYARI</b> Takılıp düşme tehlikesi! EMS dolaşım uyarıcısını kesinlikle ayakta durarak kullanmayın.</p>	
<p><b>Adım 2: Her iki ayağınızı cihazın üzerine koyun</b></p> <ul style="list-style-type: none"><li>• Ayaklarınızı (çıplak ayak), EMS dolaşım uyarıcısındaki ayak yüzeylerinin üzerine yerleştirin. Ayak tabanı çukurunuzun ortadaki tümseğe gelmesine dikkat edin. Burada ayaklarınızın EMS dolaşım uyarıcısındaki ayak yüzeylerinden daha büyük veya küçük olmasının bir önemi yoktur.</li></ul> <p><b>!</b> <b>DİKKAT</b> Otururken dizinizin 90 derece açıyla durmasına dikkat edin.</p> <p><b>Adım fonksiyonu</b></p> <p>EMS dolaşım uyarıcısında bir de Adım fonksiyonu mevcuttur. Adım fonksiyonu ile elektro stimülasyon uygulaması sırasında ayaklarınızı öne veya arkaya doğru yatırabilirsiniz. Bileğin de ilave olarak hareket etmesi kan dolaşımını teşvik eder ve şişliklerin azalmasını sağlayabilir. Mümkün olan en iyi sonucu alabilmek için elektro stimülasyon uygulamasını Adım fonksiyonu ile birlikte kullanmanızı tavsiye ederiz.</p> <ul style="list-style-type: none"><li>• Adım fonksiyonunu kullanmak için cihazı yan desteklerinden dışarıya doğru çekin. Ayak yüzeyleri artık öne ve arkaya doğru yatırılabilir.</li><li>• Adım fonksiyonunu sizi rahatsız ederse veya fonksiyonu sonlandırmak isterseniz yandaki destekleri tekrar cihazın içerisine doğru bastırarak duyulur şekilde yerlerine oturmalarını sağlayın. Ayak yüzeylerini yatay olarak veya öne doğru yatırılmış şekilde sabitleyerek yerleştirebilirsiniz.</li></ul>	

### Adım 3: Cihazın açılması

- EMS dolaşım uyarıcısını açmak için cihazdaki veya uzaktan kumandadaki  açma/kapatma tuşuna basın. Başlangıç olarak yoğunluk kademesi sol ve sağ tarafta  olarak ayarlanmıştır.

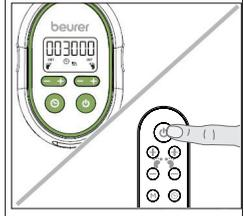

### Adım 4: Uygulama süresinin ayarlanması

- Cihazdaki veya uzaktan kumandadaki  tuşunu kullanarak istediğiniz uygulama süresini seçin. Uygulama süresini 5 - 90 dakika (5 dakikalık adımlar halinde) olacak şekilde ayarlayabilirsiniz.

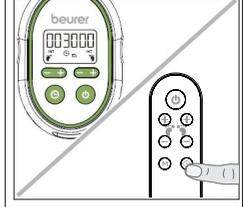

### Adım 5: Uygulamanın başlatılması / yoğunluk kademesinin ayarlanması

- Cihazdaki veya uzaktan kumandadaki +/- tuşları ile sol ve sağ ayağınız için istediğiniz yoğunluk kademesini seçin. Yoğunluk kademesini 1 - 99 arasında ayarlayabilirsiniz. Yoğunluğun ayarlanması ile birlikte uygulama başlatılır. Kalan uygulama süresi ekranın ortasında dakika cinsinden geri sayılarak görüntülenir.

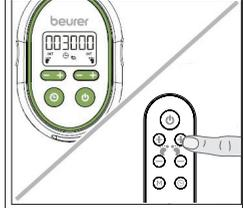

**⚠ DİKKAT** Cihaza yavaş yavaş alışmak için öncelikle düşük bir yoğunluk kademesi ile başlayın.

- Elektro stimülasyonu zor hissediyorsanız ayak tabanlarınızı su ile ıslatabilirsiniz. Bu sayede daha iyi bir akım iletkenliği elde edilir. Krem veya losyon kullanmayın, sadece su veya su bazlı elektrot jeli kullanın.

### **i** Not

- Uygulama sırasında her biri bir dakikalık döngüler halinde uygulanan 15 farklı darbe dalgası seçeneği uygulanır. Bir darbe dalgası seçeneğini kalıcı şekilde ayarlamak için uzaktan kumandadaki **M** tuşuna basın. Darbe dalgası seçeneklerini tekrar değiştirmek isterseniz yeniden **M** tuşuna basın.

### Temas kaybı algılama sistemi

- Ayaklarınızı EMS dolaşım uyarıcısının üzerindeki ayak yüzeylerinden 5 saniyeden kısa süre çekerseniz cihazdan üç kısa bip sesi duyulur. Ayaklarınızı ayak yüzeylerine yerleştirdiğinizde, hemen daha önce ayarlanmış olan yoğunluk kademesine geri dönlür.
- Ayaklarınızı EMS dolaşım uyarıcısının üzerindeki ayak yüzeylerinden 5 saniyeden uzun süre çekerseniz yoğunluk kademesi  ayarına getirilir. Stimülasyonu sürdürmek için yoğunluk kademesini EMS dolaşım uyarıcısından veya uzaktan kumandanın tekrar yükseltin.

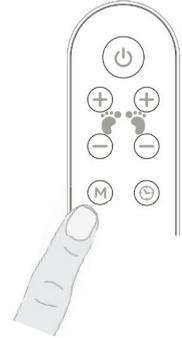

### Adım 6: Cihazın kapatılması

- EMS dolaşım uyarıcısını kapatmak için cihazdaki veya uzaktan kumandadaki  açma/kapatma tuşuna basın.

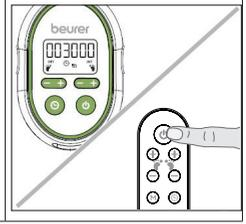

## 6.2 Baldır stimülasyonu

Ayaklarınızı ile birlikte aynı anda baldırlarınıza da stimülasyon uygulamak istiyorsanız aşağıdakileri yapın:

### Adım 1: Manşetlerin ıslatılması

- Her iki manşeti de ambalajından çıkarın. Her iki manşeti de su ile veya su bazlı bir elektrot jeli ile ıslatın. Bu sayede daha iyi bir akım iletkenliği elde edilir. Krem veya losyon kullanmayın, sadece su veya su bazlı elektrot jeli kullanın.

### Adım 2: Bağlantı kablosunun manşete bağlanması

- Bağlantı kablosunu, manşetin üzerindeki bastırma düğmesine resimde gösterilen şekilde bağlayın. Bağlantı kablosunun manşete doğru şekilde bağlandığından emin olun.

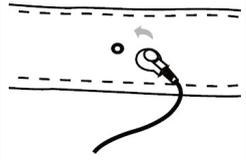

### Adım 3: Bağlantı kablosunun cihaza bağlanması



#### UYARI

Cihazın kapalı olduğundan emin olun.

- Bağlantı kablosunu, cihazın ön tarafındaki L ve R bağlantı soketlerine takın.

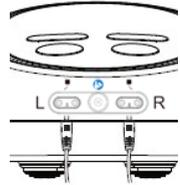

### Adım 4: Manşetlerin baldırlara takılması

- Manşetleri resimde gösterilen şekilde baldırlarınıza takın. Elektrot baldırınızın üzerinde durmalıdır, bacağınızın çevresine göre kaval kemiğinize kadar uzanabilir.
- Manşetlerin sıkı, ancak size rahatsızlık vermeyecek şekilde oturmasına dikkat edin. Bağlantı kablosunu, ayaklarınızı cihazdaki ayak yüzeyleri üzerinde sorunsuz biçimde aşağı yukarı hareket ettirebileceğiniz şekilde yerleştirin.

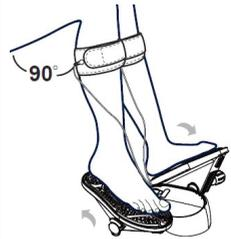

### Adım 5: Baldır stimülasyonunun başlatılması

- Baldır stimülasyonunu başlatmak için "6.1 Ayak stimülasyonu" bölümünde yer alan Adım 1 - 6'yı uygulayın.

## 7. Temizlik ve saklama

### Temizlik



### UYARI

- Her temizlikten önce elektrik adaptörünü prizden çekin ve cihazdan ayırın.
- Her temizlik işleminden önce pilleri EMS dolaşım uyarıcısından çıkarın.
- Cihazı yalnızca belirtilen şekilde temizleyin. Cihaza veya aksesuarlara kesinlikle su girmemelidir.
- EMS dolaşım uyarıcısının ve manşetlerin elektrot yüzeylerini her uygulamadan sonra bir bez veya nemli bir sünger ile temizleyin. Çözücü maddeler içeren temizlik malzemeleri kullanmayın.
- EMS dolaşım uyarıcısını, ısı kaynaklarından ve doğrudan güneş ışığından koruyarak oda sıcaklığında kurutun.
- EMS dolaşım uyarıcısı ancak tümüyle kuruduktan sonra tekrar kullanılabilir.

### Saklama

EMS dolaşım uyarıcısını uzun süre kullanmayacaksanız, cihazı orijinal ambalajı içinde, kuru bir ortamda ve üzerinde ağırlık olmadan saklamanızı öneririz. EMS dolaşım uyarıcısını çocukların, evcil hayvanların ve zararlı böceklerin ulaşamayacağı bir yerde saklayın. EMS dolaşım uyarıcısının üzerine hiçbir cisim koymayın. Pilleri EMS dolaşım uyarıcısından ve uzaktan kumandanadan çıkarın. Cihazın saklandığı yerdeki depolama koşullarının uygun olmasına dikkat edin.

## 8. Sorunların giderilmesi

Sorun	Neden	Çözüm
<b>EMS dolaşım uyarıcısı açılmıyor</b>	Piller tükenmiştir.	EMS dolaşım uyarıcısının pillerini değiştirin.
	Piller doğru yerleştirilmemiştir.	Pillerin doğru yerleştirildiğinden emin olun. Artı (+) ve eksi (-) kutup işaretlerine dikkat edin.
	EMS dolaşım uyarıcısı elektrik prizine takılmamıştır.	Elektrik adaptörünü EMS dolaşım uyarıcısına, ardından uygun bir elektrik prizine takın.
<b>Uzaktan kumanda tepki vermiyor</b>	Piller tükenmiştir.	Uzaktan kumandanın pillerini değiştirin.
	Piller doğru yerleştirilmemiştir.	Pillerin doğru yerleştirildiğinden emin olun. Artı (+) ve eksi (-) kutup işaretlerine dikkat edin.
<b>EMS dolaşım uyarıcısı açık olmasına rağmen elektro stimülasyon hissedilmiyor</b>	Ayaklarınız çok kurudur.	Ayak tabanlarınızı ıslatın. Gerekirse yoğunluk kademesini yükseltin.
<b>Elektro stimülasyon çok zayıf</b>	Ayarlanan yoğunluk kademesi çok düşüktür.	Yoğunluk kademesini yükseltin.

<b>Elektro stimülasyon rahatsızlık veriyor</b>	Ayarlanan yoğunluk kademesi çok yüksektir.	Yoğunluk kademesini düşürün.
	EMS dolaşım uyarıcısı bu kullanım kılavuzundaki talimatlara uygun şekilde kullanılmıyordur.	Uygulamaya başlamadan önce kullanım kılavuzunu okuyun.
<b>Uygulamadan sonra baldırlar ve ayaklar ağrıyor</b>	Ayarlanan yoğunluk kademesi çok yüksektir. Kaslar aşırı zorlanmıştır.	Yoğunluk kademesini düşürün. Kasların rejenerasyonunu sağlamak için uygulamalar arasında yeterince mola verin.
<b>Uygulama yarıda kesildi</b>	Piller tükenmiştir.	EMS dolaşım uyarıcısının pillerini değiştirin.
	Ayarlanan uygulama süresi dolduğunda EMS dolaşım uyarıcısı otomatik olarak kapanır	EMS dolaşım uyarıcısını açmak için açma/kapatma tuşuna  basın.

## 9. Teknik veriler

Tip	FM 250
Çıkış dalga biçimi	Bifazik dikdörtgen darbeler
Darbe frekansı	10 Hz~36 Hz
Darbe süresi	250 µs
Çıkış gerilimi	0~80 Vpp (500 Ω için)
EMS dolaşım uyarıcısı gerilim beslemesi	Elektrik adaptörü giriş: 100~240 V~; 50/60 Hz 0,2 A; Çıkış: DC 6,0 V; 300 mA; veya DC 6,0 V; 4 x AA pil
Uzaktan kumanda gerilim beslemesi	DC 3,0 V; 2 x AAA pil
Pil ömrü	2 hafta (her gün 30 dakikalık uygulama yapıldığında)
Kanallar	2 kanal
Programlar	15 dönüşümlü darbe dalgası seçeneği olan 1 program
Uygulama süresi	5~90 dakika (5 dakikalık adımlarla)
Yoğunluk kademeleri	1-99
Çalışma koşulları	5°C – 40°C (41°F – 104°F), bağıl hava nemi %30 – 75; 700 hPa–1060 hPa
Saklama ve nakliye koşulları	-10°C – 55°C (14°F – 131°F), bağıl hava nemi %10 – 90; 700 hPa–1060 hPa
Ölçüler	EMS dolaşım uyarıcısı: yakl. 283,3 x 372,2 x 111,4 mm
Ağırlık	1500 g (sadece EMS dolaşım uyarıcısı, piller hariç)

Seri numarası, cihazın üzerinde veya pil bölmesindedir.

Pil ömrü: Cihazla birlikte teslim edilen piller ile 500Ω seviyesinde her biri 30 dakikalık yakl. 30 uygulama yapılabilir.

Not: Cihaz belirtilen şartlar dışında kullanılırsa, kusursuz çalışması garanti edilemez! Ürünü iyileştirmek ve geliştirmek için teknik değişiklik yapma hakkımız saklıdır.

Bu cihaz EN60601-1 ve EN60601-1-2 Avrupa Normları (CISPR 11, IEC 61000-3-2, IEC 61000-3-3, IEC 61000-4-2, IEC 61000-4-3, IEC 61000-4-4, IEC 61000-4-5, IEC 61000-4-6, IEC 61000-4-8, IEC 61000-4-11 ile uyumlu) kapsamındaki gereklilikleri karşılar ve elektromanyetik uyumluluk bakımından özel önlemlere tabidir. Lütfen taşınabilir veya mobil yüksek frekanslı iletişim sistemlerinin bu cihazı etkileyebileceğini dikkate alın. Ayrıntılı bilgileri belirtilen müşteri hizmetleri adresinden talep edebilirsiniz.

Bu cihaz, tıbbi ürünlere yönelik 93/42/EEC Avrupa direktifine ve Almanya/Avusturya Tıbbi Ürün Kanununa uygundur. Tıbbi Ürünler İçin Kullanıcı Yönetmeliği'nin (MPBetreibV) 10. maddesine göre bu cihaz için fonksiyon testi ve bilgilendirme gerekli değildir.

## **Elektromanyetik uyumluluk hakkında bilgiler**



### **UYARI**

- Cihaz, konutlar dahil olmak üzere bu kullanım kılavuzunda belirtilen tüm ortamlarda çalıştırılabilir.
- Elektromanyetik parazit mevcudiyeti olduğunda cihazın fonksiyonlarının duruma bağlı olarak kısıtlanma ihtimali vardır. Bunun sonucunda örneğin hata mesajları görülmesi veya ekranın/cihazı devre dışı kalması mümkündür.
- Bu cihaz başka cihazların hemen yanında veya başka cihazlar ile üst üste koyularak kullanılmamalıdır, aksi halde cihazın hatalı çalışması söz konusu olabilir. Bahsedilen şekilde bir kullanım kesinlikle kaçınılmazsa, gerektiği gibi çalıştıklarından emin olmak için bu cihaz ve diğer cihazlar gözlemlenmelidir.
- Bu cihazın üreticisinin belirttiği veya sağladığı aksesuarlar haricindeki aksesuarların kullanılması, elektromanyetik parazit emisyonlarının artmasına veya cihazın elektromanyetik uyumluluğunun azalmasına neden olabilir ve cihazın hatalı çalışmasına yol açabilir.
- Taşınabilir RF iletişim cihazlarını (anten kabloları veya harici antenler gibi çevresel olanlar da dahil), teslimat kapsamında yer alan kablolardan ve tüm cihaz parçalarından en az 30 cm uzak tutun. Bunun dikkate alınmaması cihaz performansının olumsuz etkilenmesine neden olabilir.
- Bunun dikkate alınmaması cihaz performansının olumsuz etkilenmesine neden olabilir.

## **10. Garanti / Servis**

Garanti ile ilgili talepleriniz için bölgenizdeki yetkili satıcınıza veya bölgenizdeki şubeye başvurun („Uluslararası servis“ listesine bakın).

Cihazı geri gönderirken faturanızın bir kopyasını ve arzanın kısa açıklamasını ekleyin.

Aşağıdaki garanti koşulları geçerlidir:

1. BEURER ürünlerinin garanti süresi 3 yıldır veya – daha uzun ise – ilgili ülkede geçerli olan satın alma tarihinden itibaren garanti süresi kabul edilir.  
Garanti talebinde satın alma tarihi bir satış fişi veya fatura ile belgelenmelidir.
2. Onarım (cihazın tamamı veya parçaları) garanti süresinin uzamasını sağlamaz.
3. Garanti aşağıdakiler sonucu oluşan hasarlar için geçerli değildir:
  - a. Usulüne uygun olmayan kullanım, örn. kullanım talimatlarına uyulmaması.
  - b. Müşteri veya yetkisiz kişiler tarafından yapılan onarımlar.
  - c. Üreticiden müşteriye nakliye veya servis merkezine nakliye sırasında oluşan hasarlar.
  - d. Normal yıpranmaya uğrayan aksesuarlar (manşet, piller vb.) için garanti geçerli değildir.
4. Cihaz hasar gördüğünde bir garanti talebi kabul edilmesi durumunda da cihazın neden olduğu doğrudan veya dolaylı netice kabildinden doğan hasarlar için sorumluluk üstlenilmez.

## Оглавление

1. Ознакомительная информация . 110	7. Очистка и хранение..... 122
2. Использование по назначению . 110	8. Что делать при возникновении проблем? ..... 122
3. Указания по технике безопасности ..... 110	9. Технические характеристики..... 124
4. Описание прибора..... 116	10. Гарантия/сервисное обслуживание ..... 125
5. Ввод в эксплуатацию ..... 117	
6. Применение ..... 118	



**Внимательно прочтите инструкцию по применению, сохраните ее для последующего использования, храните в доступном для других пользователей месте и следуйте ее указаниям.**

## Уважаемый покупатель!

Благодарим Вас за выбор продукции нашей компании. Мы производим современные, тщательно протестированные, высококачественные изделия для обогрева, измерения массы, кровяного давления, температуры тела, пульса, для легкой терапии, массажа, косметического ухода, ухода за детьми и очистки воздуха.

С наилучшими пожеланиями,  
компания Beurer

## Комплект поставки

Проверьте комплектность поставки и убедитесь в том, что на картонной упаковке нет внешних повреждений. Перед использованием убедитесь в том, что прибор и принадлежности к нему не имеют видимых повреждений; освободите их от упаковочных материалов. При возникновении сомнений не используйте прибор и обратитесь к продавцу или в сервисную службу по указанному адресу.



- 1 стимулятор кровоснабжения EMS
- 2 манжеты для голеней
- 1 сетевой адаптер
- 2 соединительных кабеля

- 1 пульт управления
- данная инструкция по применению
- 2 батарейки AAA к пульту управления
- 4 батарейки AA к стимулятору кровоснабжения EMS

## Пояснения к символам

В инструкции по применению используются следующие символы.



### **ПРЕДОСТЕРЕЖЕНИЕ**

Предупреждает об опасности травмирования или нанесения вреда здоровью.



### **ВНИМАНИЕ**

Указывает на возможные повреждения прибора/принадлежностей.



### **Указание**

Указание на важную информацию.



Применяйте только в закрытых помещениях.



Рабочая часть типа BF.



0483

Знак CE подтверждает соответствие основным требованиям директивы о медицинских изделиях 93/42/ЕЭС.



Соблюдайте инструкцию по применению.



Серийный номер.

**IP 21**

Прибор защищен от проникновения твердых тел размером  $\geq 12,5$  мм и от вертикально падающих капель воды.

**IP 22**

Прибор защищен от проникновения твердых тел размером  $\geq 12,5$  мм и от капель воды, падающих под наклоном до 15 градусов.



Маркировка «Зеленая точка»: дуальная система утилизации упаковки в Германии.



Запрещено использовать стимулятор кровоснабжения EMS при наличии имплантированных электрических устройств (например, кардиостимуляторов).

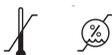

Допустимая температура хранения и влажность воздуха.

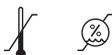

Допустимая рабочая температура и влажность воздуха.



Утилизация прибора в соответствии с директивой ЕС по отходам электрического и электронного оборудования — WEEE (Waste Electrical and Electronic Equipment).



Прибор способен передавать эффективные значения выходных сигналов свыше 10 мА, усредненные за каждый 5-секундный интервал.



Изготовитель.



Утилизировать упаковку в соответствии с предписаниями по охране окружающей среды

## 1. Ознакомительная информация

Стимулятор кровоснабжения EMS Vita Legs компании Beurer представляет собой электро-стимулятор. Стимулятор кровоснабжения EMS вызывает электростимуляцию мышечных тканей (EMS) в области ступней и голеней.

Стимулятор кровоснабжения EMS был специально разработан для достижения следующих целей:

- уменьшение отеков в области ступней и щиколоток;
- избавление от усталости и тяжести в ногах;
- улучшение кровоснабжения.

### Как работает электростимулятор?

Принцип действия электростимуляторов основан на имитации аутогенных импульсов, которые с помощью электродов проводятся через кожу к нервным или мышечным волокнам. Электрические импульсы безопасны и практически безболезненны. Вы можете почувствовать легкое покалывание или вибрацию. Посылаемые в ткани электрические импульсы оказывают влияние на передачу возбуждения в нервных окончаниях, нервных узлах и группах мышц в зоне применения прибора.

Электрическая стимуляция мышц (EMS) представляет собой широко распространенную и общепризнанную методику, которая вот уже много лет применяется в спортивной и реабилитационной медицине.

## 2. Использование по назначению

Данный прибор предназначен исключительно для электрической стимуляции ступней и голеней человека. Прибор предназначен исключительно для **частного пользования**, запрещается его использование в медицинских и коммерческих целях. Он не может заменить медицинского лечения. Не пользуйтесь прибором в случаях, соответствующих одному или нескольким из следующих предупредительных указаний. Если Вы не уверены в правильности выбора прибора, проконсультируйтесь с врачом. Используйте прибор только в целях, для которых он был разработан, и только таким способом, который описан в данной инструкции по применению. Любое применение не по назначению может быть опасным! Изготовитель не несет ответственности за ущерб, вызванный неквалифицированным или ненадлежащим использованием прибора.

## 3. Указания по технике безопасности

Внимательно прочтите данную инструкцию по применению! Несоблюдение следующих указаний может привести к травмам или материальному ущербу. Применение прибора не заменяет консультации у врача и лечения. Поэтому при любых видах боли или заболеваний всегда предварительно консультируйтесь с врачом!



### ПРЕДОСТЕРЕЖЕНИЕ

- Храните прибор и упаковочный материал в недоступном для детей месте. Существует опасность удушья в результате опутывания кабелем сетевого адаптера или при попадании мелких деталей в рот.
- Прибор не предназначен для эксплуатации людьми с ограниченными психическими, душевными или сенсорными способностями (например, отсутствие болевой чувствительности), а также людьми, которые из-за отсутствия опыта или специальных знаний не знают, как пользоваться прибором. Использование прибора этими людьми возможно только под присмотром лиц, отвечающих за их безопасность, либо после получения необходимых указаний по использованию прибора.

- Не позволяйте детям играть с прибором.
- Дети не должны выполнять очистку прибора и пользовательский уход за ним без присмотра взрослых.

**Во избежание причинения вреда здоровью категорически не рекомендуется использовать прибор в следующих случаях.**

- Не используйте прибор, если у Вас установлен кардиостимулятор или другие имплантаты, например инсулиновая помпа или имплантированный дефибриллятор. 
- Не используйте прибор при тромбозе глубоких вен.
- Не используйте прибор при артериальном или венозном тромбозе или тромбофлебите. При электрической стимуляции кровеносных сосудов на тромбах или в области тромбов сохраняется остаточный риск эмболии. В связи с этим не рекомендуется использовать прибор при тромбозах, даже если болезнь была вылечена много лет назад.
- Не используйте прибор при наличии металлических имплантатов.
- Не используйте прибор при наличии инсулиновой помпы.
- Не используйте прибор при высокой температуре (выше 39 °C).
- Не используйте прибор при известных или острых нарушениях сердечного ритма или других нарушениях ритма и проводимости сердца.
- Не используйте прибор при наличии заболеваний, сопровождающихся припадками (например, эпилепсии).
- Не используйте прибор во время беременности.
- Не используйте прибор при онкологических заболеваниях.
- Не используйте прибор при наличии раковых опухолей.
- Не используйте прибор при переломах во избежание смещений.
- Не используйте прибор после операций, при которых усиленное сокращение мышц может помешать процессу заживления.
- Не используйте стимулятор кровоснабжения EMS при наличии острых или хронических заболеваний кожи (например, при болезненных и безболезненных воспалениях, покраснении, высыпаниях, воспалениях вен, артериальных и венозных тромбозах, тромбофлебите, варикозном расширении вен, аллергии, ожогах, ушибах, отеках, ранах и послеоперационных рубцах, находящихся в стадии заживления). Используйте прибор только на здоровой и очищенной коже.
- Не используйте прибор на тканях, подверженных кровотечению.
- Не подносите электроды к глазам или естественным отверстиям.
- Не используйте прибор в помещениях с высокой влажностью, например в ванной комнате во время купания или приема душа.
- Не используйте прибор после употребления спиртных напитков.
- Не используйте прибор при одновременном подключении к высокочастотным электрохирургическим аппаратам.
- Не используйте прибор при острых или хронических заболеваниях желудочно-кишечного тракта.
- Не используйте прибор вблизи медицинских контрольно-измерительных приборов (например, мониторов сердечного ритма или ЭКГ).
- Не используйте прибор в непосредственной близости от устройств, излучающих электромагнитную энергию.
- Не используйте прибор в области сердца. Это может увеличить риск мерцания предсердий и привести к остановке сердца.

## **Перед использованием прибора проконсультируйтесь с лечащим врачом при наличии у Вас:**

- острых заболеваний, в особенности при гипертонических заболеваниях, нарушениях свертываемости крови, склонности к тромбозам или при подозрении на эти заболевания, а также при злокачественных новообразованиях;
- любых заболеваний кожи;
- хронических болезненных состояний без уточненного диагноза, независимо от участка тела;
- диабета;
- любых расстройств чувствительности с пониженным болевым порогом (например, при нарушениях обмена веществ);
- параллельно проводимого медицинского лечения;
- жалоб, связанных со стимулирующим лечением;
- раздражений кожи из-за длительной электростимуляции одного и того же участка.



## **ПРЕДОСТЕРЕЖЕНИЕ**

- Не приближайте прибор к источникам тепла и не используйте его вблизи (~ 1 м) коротковолновых или микроволновых устройств (например, мобильных телефонов), т. к. это может приводить к скачкам тока.
- Не подвергайте прибор воздействию прямых солнечных лучей или высоких температур.
- Защищайте прибор от пыли, грязи и влаги.
- Ни в коем случае не погружайте прибор в воду или другие жидкости.
- Если прибор работает некорректно или у Вас появились недомогание или боли, сразу же прекратите его использование.
- Прибор предназначен для личного использования.
- Для удаления или перемещения электродов необходимо предварительно отключить прибор или соответствующий канал, чтобы избежать нежелательного раздражения.
- Не разбирайте прибор.
- Не модифицируйте электроды (например, обрезая их). Это приводит к повышению плотности тока и может представлять опасность (макс. рекомендуемое значение выходных сигналов для электродов  $9 \text{ мА/см}^2$ , эффективная плотность тока выше  $2 \text{ мА/см}^2$  требует повышенного внимания).
- Не применяйте прибор во время сна, вождения автомобиля или управления машинами и оборудованием.
- Не используйте острые предметы для нажатия кнопок, например шариковые ручки или карандаши.
- Не используйте прибор в непосредственной близости от электрооборудования или между другими электроприборами. Если это неизбежно, до начала эксплуатации проверьте, исправно ли работает прибор в выбранном режиме.
- Данный прибор подчиняется специальным требованиям по безопасности, соответствующим стандартам электромагнитной совместимости. Установка и ввод в эксплуатацию этого прибора должны соответствовать этим требованиям.
- Прибор был тщательно протестирован и подвергнут испытаниям для обеспечения надлежащей производительности и работоспособности.
- Не используйте вблизи прибора иные высокочастотные коммуникационные устройства или RFID-системы.

- Не применяйте прибор во время любых видов деятельности, при которых непредсказуемая реакция (например, усиленное сокращение мышц, несмотря на низкую интенсивность) может быть опасной.
- Следите за тем, чтобы во время стимуляции металлические объекты, например пряжки ремней, не соприкасались с электродами. Если в зону применения могут попасть украшения или элементы пирсинга, то перед использованием прибора их необходимо снять, иначе это может привести к точечным ожогам.
- Во избежание возможных опасностей храните прибор в недоступном для детей месте.
- Не путайте кабель электродов и контакты с наушниками или другими приборами, не подключайте манжеты к другим приборам.
- Не используйте данный прибор одновременно с другими устройствами, посылающими электрические импульсы Вашему телу.
- Не используйте прибор вблизи газов, легковоспламеняющихся и взрывчатых веществ.
- Не применяйте аккумуляторы; допускается использование батареек соответствующего типа.
- Не наносите жирный крем или мазь для подготовки кожи к массажу. Это может привести к неприятному перенапряжению прибора. Для улучшения контакта между ступней и электродом Вы можете использовать воду или электродный гель.

#### **Меры предосторожности**

- Прибор предназначен только для использования человеком.
- Используйте прибор только в целях, для которых он был разработан, и только таким способом, который описан в данной инструкции по применению. Любое применение не по назначению может быть опасным!
- Прибор предназначен только для наружного применения.
- Долгосрочные последствия хронической электростимуляции неизвестны.
- Электрические приборы для стимуляции мышц не оказывают оздоровительного эффекта.
- Электростимуляция или использование электродов может привести к дерматологическому раздражению у людей с чувствительной кожей.
- Используйте прибор только с манжетами для голени, входящими в комплект поставки. Не используйте прибор с манжетами или электродами других производителей.

#### **Возможные побочные действия**

- В качестве возможных побочных действий могут появляться раздражения кожи, воспаления и ожоги под воздействием электродов.

#### **Поражение электрическим током (при использовании прибора от сети без батареек)**



#### **ПРЕДОСТЕРЕЖЕНИЕ**

Как и любое другое электрическое устройство, этот стимулятор кровоснабжения EMS следует использовать бережно и осторожно, чтобы избежать опасности поражения электрическим током.

Поэтому:

- используйте прибор только с входящим в комплект поставки блоком питания и указанным на блоке питания сетевым напряжением;

- никогда не используйте прибор, если на нем или на принадлежностях к нему имеются видимые повреждения;
- не используйте прибор во время грозы.

В случае появления дефектов и неполадок в работе немедленно отключите прибор и отсоедините его от сети. Никогда не тяните за сетевой кабель или за прибор, чтобы вынуть блок питания из розетки. Никогда не держите прибор за сетевой кабель и не переносите его таким образом. Электрический кабель должен находиться на достаточном расстоянии от горячих поверхностей. Не зажимайте, не перегибайте и не перекручивайте кабель. Не втыкайте в прибор иголки или другие острые предметы.

Убедитесь, что прибор, блок питания и электрический кабель не контактируют с водой, другими жидкостями или паром. Используйте устройство только в сухих помещениях (например, никогда не используйте его в ванной или сауне).

Ни в коем случае не пытайтесь взять прибор в руки, если он упал в воду. Немедленно извлеките штекер блока питания из розетки. Не используйте прибор или его принадлежности при наличии видимых повреждений.

Берегите прибор от ударов и падений.

### Повреждение



### **ВНИМАНИЕ**

- Ремонт электроприборов должен выполняться только специалистами. Неквалифицированное выполнение ремонта влечет за собой значительную опасность для пользователя. Если прибор нуждается в ремонте, обратитесь в сервисную службу или к официальному дистрибьютору.
- При наличии повреждений не используйте прибор и обратитесь к продавцу или по указанному адресу сервисной службы.
- Для обеспечения эффективной работы прибора не роняйте и не разбирайте его.
- Проверьте прибор на наличие признаков износа или повреждений. При наличии таких признаков, а также если прибор использовался не по назначению, необходимо перед очередным его применением обратиться к изготовителю или продавцу.
- В случае обнаружения дефектов или неполадок в работе немедленно отключите прибор.
- Ни в коем случае не пытайтесь самостоятельно открыть и/или отремонтировать прибор. Ремонтные работы должны производиться только службой технической поддержки или официальными дистрибьюторами. Несоблюдение этого требования ведет к потере гарантии.
- Изготовитель не несет ответственности за ущерб, вызванный неквалифицированным или ненадлежащим использованием прибора.

### Опасность пожара



### **ПРЕДОСТЕРЕЖЕНИЕ**

Использование прибора не по назначению или несоблюдение правил, указанных в данной инструкции по применению, при определенных обстоятельствах может привести к пожару!

Поэтому:

- не накрывайте работающий прибор, например одеялом, подушкой и т. п.;

- никогда не используйте прибор вблизи емкостей с бензином или другими легковоспламеняющимися веществами.

### Обслуживание прибора



#### **ВНИМАНИЕ**

После каждого применения и перед очисткой прибор необходимо отключать и отсоединять от сети.

### Утилизация



#### **ВНИМАНИЕ**

В интересах охраны окружающей среды по завершении срока службы прибора запрещается утилизировать его вместе с бытовыми отходами.



Утилизация должна производиться через соответствующие пункты сбора в Вашей стране. Прибор следует утилизировать согласно директиве ЕС по отходам электрического и электронного оборудования — WEEE (Waste Electrical and Electronic Equipment). В случае возникновения вопросов обращайтесь к сотрудникам муниципальных учреждений, отвечающим за утилизацию. И использованные и разряженные батарейки необходимо утилизировать в контейнерах со специальной маркировкой, сдавать в специальные пункты сбора мусора либо в магазины бытовой техники. Закон обязывает пользователей обеспечить утилизацию батареек.

Следующие знаки предупреждают о наличии в батарейках токсичных веществ:

Pb = свинец;

Cd = кадмий;

Hg = ртуть.



### Указания по обращению с батарейками

- При попадании жидкости из аккумулятора на кожу или в глаза необходимо промыть соответствующий участок большим количеством воды и обратиться к врачу.
- ⚠ Опасность проглатывания мелких предметов! Маленькие дети могут проглотить батарейки и подавиться ими. Поэтому батарейки необходимо хранить в недоступном для детей месте!
- Обращайте внимание на знаки полярности: плюс (+) и минус (-).
- Если батарейка потекла, очистите отделение для батареек сухой салфеткой, предварительно надев защитные перчатки.
- Защищайте батарейки от чрезмерного воздействия тепла.
- ⚠ Опасность взрыва! Не бросайте батарейки в огонь.
- Не заряжайте и не замыкайте батарейки накоротко.
- Если прибор длительное время не используется, извлеките из него батарейки.
- Используйте батарейки только одного типа или равноценных типов.
- Всегда заменяйте все батарейки сразу.
- Не используйте аккумуляторы!
- Не разбирайте, не открывайте и не разбивайте батарейки.

## 4. Описание прибора

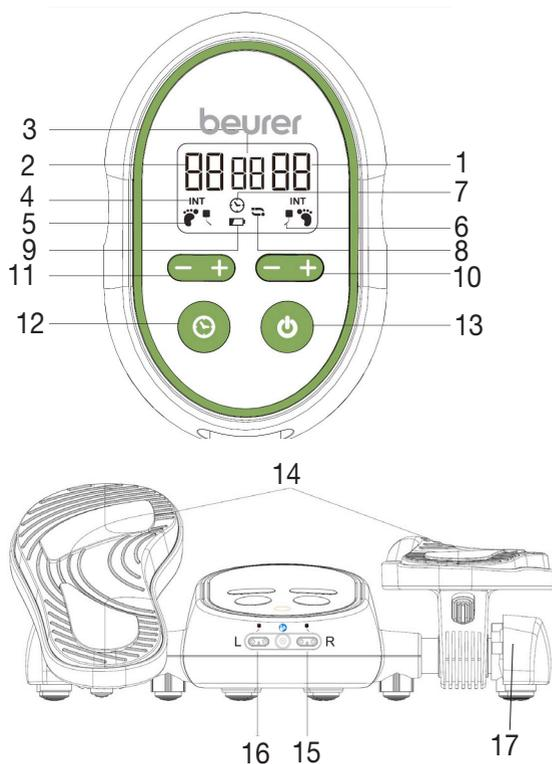

1. Степень интенсивности справа (ступня/голень)
2. Степень интенсивности слева (ступня/голень)
3. Оставшееся время работы в минутах
4. Символ «Интенсивность»
5. Режим «Стимуляция ступней»
6. Режим «Стимуляция ступней и голеней»
7. Символ «Продолжительность процедуры»
8. Символ «Смена режимов стимуляции»
9. Индикатор состояния батареи
10. Увеличить/уменьшить степень интенсивности (ступня/голень справа)
11. Увеличить/уменьшить степень интенсивности (ступня/голень слева)
12. Настроить продолжительность процедуры
13. Кнопка ВКЛ./ВЫКЛ.
14. Контактная поверхность электродов для ног
15. Гнездо для подключения правой манжеты для голени
16. Гнездо для подключения левой манжеты для голени
17. Выдвигающиеся боковые опоры для функции Step

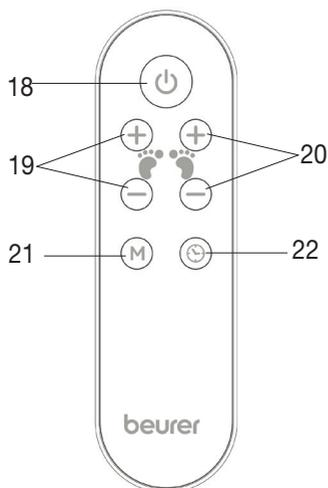

- 18. Кнопка ВКЛ./ВЫКЛ.
- 19. Степень интенсивности, левая нога
- 20. Степень интенсивности, правая нога
- 21. Кнопка смены режима для выбора одного из 15 вариантов импульсных волн
- 22. Кнопка таймера

## 5. Ввод в эксплуатацию

### Указание

**Вы можете использовать прибор как с сетевым адаптером, входящим в комплект поставки, так и с батарейками.**

### Установка батареек

Для эксплуатации устройства с батарейками необходимо вставить батарейки в стимулятор кровоснабжения EMS. Для этого выполните следующие действия.

1. Откройте крышку отсека для батареек на нижней поверхности стимулятора кровоснабжения EMS.
2. Установите в соответствующий отсек четыре батарейки типа AA (1,5 В). При установке обращайте внимание на то, чтобы знаки поляризации на батарейке (+/-) соответствовали знакам в отсеке для батареек.
3. Затем закройте крышку отсека для батареек до щелчка.

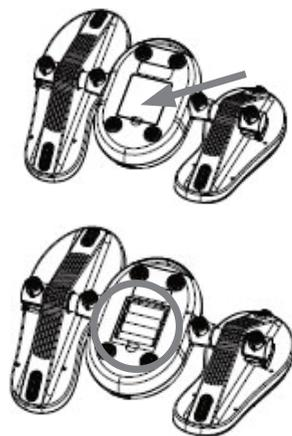

### Установка батареек в пульт управления

Для работы пульта дистанционного управления необходимо вставить в него батарейки. Для этого выполните следующие действия.

1. Откройте крышку отсека для батареек на обратной стороне пульта дистанционного управления, используя острый предмет для отжатия затвора назад и отпуска фиксатора крышки.
2. Установите в соответствующий отсек две батарейки типа AAA (1,5 В). При установке обращайте внимание на то, чтобы знаки поляризации на батарейке (+/-) соответствовали знакам в отсеке для батареек.
3. Затем закройте крышку отсека для батареек на пульте дистанционного управления до щелчка.



### Подключение сетевого адаптера

Для эксплуатации прибора с входящим в комплект поставки сетевым адаптером необходимо сначала подсоединить сетевой адаптер к стимулятору кровоснабжения EMS. Для этого выполните следующие действия.

1. Подсоедините кабель сетевого адаптера к гнезду для подключения стимулятора кровоснабжения EMS.
2. Вставьте сетевой адаптер в соответствующую розетку.
3. Не устанавливайте батарейки, если Вы хотите пользоваться прибором от сети.

 **ПРЕДОСТЕРЕЖЕНИЕ** Опасность споткнуться! Положите сетевой кабель так, чтобы об него нельзя было споткнуться.

## 6. Применение

### **Указание**

- При помощи этого стимулятора кровоснабжения EMS Вы можете стимулировать не только поверхности ступней, но и голени.
- Используйте стимулятор кровоснабжения EMS не более 90 минут в день. Чрезмерная стимуляция мышц при длительном массаже может привести к их напряжению вместо расслабления.
- Стимулятор кровоснабжения EMS автоматически отключается по истечении установленной продолжительности процедуры.

 **ПРЕДОСТЕРЕЖЕНИЕ**

- Используйте стимулятор кровоснабжения EMS только в положении сидя. Никогда не используйте стимулятор кровоснабжения EMS стоя!

## 6.1 Стимуляция ступней

Чтобы начать процедуру, выполните следующие действия.

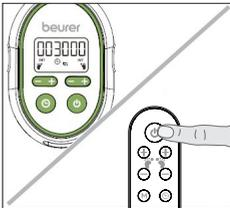
<p><b>Шаг 1. Размещение прибора на полу</b></p> <ul style="list-style-type: none"><li>• Поставьте прибор на ровную и твердую поверхность. Расположите стул на таком расстоянии от стимулятора кровоснабжения EMS, чтобы в положении сидя Ваши ступни комфортно дотягивались до прибора.</li></ul> <p> <b>ПРЕДОСТЕРЕЖЕНИЕ</b> Опасность споткнуться! Никогда не используйте стимулятор кровоснабжения EMS стоя.</p>	
<p><b>Шаг 2. Постановка обеих ступней на прибор</b></p> <ul style="list-style-type: none"><li>• Разместите ступни (босиком) на поверхности для ступней стимулятора кровоснабжения EMS. Обратите внимание на то, что свод стопы должен находиться в слегка приподнятом положении. Размер ступней не влияет на процедуру — они могут быть больше или меньше поверхностей для ступней.</li></ul> <p> <b>ВНИМАНИЕ</b> В положении сидя Ваши колени должны образовывать угол примерно в 90 градусов.</p> <p><b>Функция Step</b></p> <p>В стимулятор кровоснабжения EMS встроена дополнительная функция Step. С ее помощью Вы можете опускать ступни вперед и назад во время электростимуляции. Благодаря дополнительным движениям голеностопного сустава обеспечивается хорошее кровоснабжение и уменьшаются отеки. Для достижения оптимальных результатов советуем использовать электростимуляцию вместе с функцией Step.</p> <ul style="list-style-type: none"><li>• Для использования функции Step необходимо выдвинуть боковые опоры на приборе. Теперь Вы можете двигать поверхности для ступней вперед и назад.</li><li>• Если Вам не нравится функция Step или Вы хотите ее завершить, верните боковые опоры в прежнее положение до щелчка. Вы можете зафиксировать поверхности для ступней горизонтально или с наклоном вперед.</li></ul>	 
<p><b>Шаг 3. Включение прибора</b></p> <ul style="list-style-type: none"><li>• Для включения стимулятора кровоснабжения EMS нажмите  кнопку ВКЛ./ВЫКЛ. на устройстве или пульте управления. При включении прибора степень интенсивности для правой и левой стороны составляет .</li></ul>	

#### Шаг 4. Установка длительности процедуры

- При помощи кнопки  на приборе или пульте управления установите необходимую продолжительность процедуры. Продолжительность процедуры может составлять от 5 до 90 минут (с каждым нажатием кнопки время увеличивается на 5 минут).

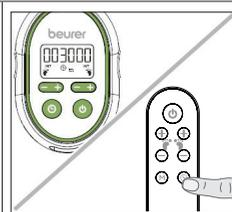

#### Шаг 5. Запуск процедуры/установка степени интенсивности

- При помощи кнопок +/- на приборе или пульте управления выберите необходимую степень интенсивности для левой и правой ступни. Вы можете устанавливать степень интенсивности от 1 до 99. После установки интенсивности процедура запускается. На дисплее отображается оставшееся время процедуры в минутах.

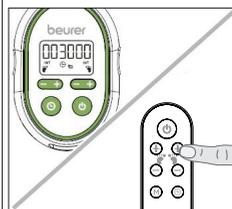

 **ВНИМАНИЕ** Начинайте массаж с самой низкой степени интенсивности, чтобы привыкнуть к прибору.

- Если Вы почти не чувствуете электростимуляцию, можете слегка смочить ступни водой. Таким образом достигается оптимальная электрическая проводимость. Не используйте крем или лосьон, применяйте только воду или электродный гель на водной основе.

#### **Указание**

- Во время процедуры применяются 15 различных вариантов импульсных волн. На каждый вариант отводится по одной минуте. Чтобы увеличить время использования конкретного варианта импульсной волны, нажмите на кнопку **M** на пульте управления. Если Вы хотите вернуться к прежним настройкам, нажмите снова на кнопку **M**.

#### **Функция Body-loose (распознавание снятых стоп)**

- Убрав ступни с прибора на время до 5 секунд, Вы услышите три коротких звуковых сигнала. Как только Вы вернете ступни в прежнее положение на поверхности для ступней, степень интенсивности автоматически вернется к установленному Вами значению.
- Если Вы уберете ступни со стимулятора кровоснабжения EMS на время свыше 5 секунд, степень интенсивности вернется к значению . Для продолжения электростимуляции увеличьте степень интенсивности на приборе или пульте управления.

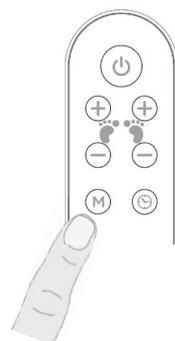

## Шаг 6. Выключение прибора

- Для выключения стимулятора кровоснабжения EMS нажмите на  кнопку ВКЛ./ВЫКЛ. на приборе или пульте управления.

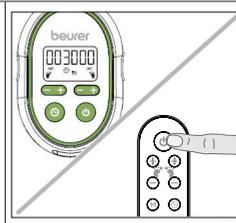

## 6.2 Стимуляция голени

Если Вы хотите стимулировать голени одновременно со ступнями, выполняйте следующие действия.

### Шаг 1. Смачивание манжет

- Извлеките манжеты из упаковки. Смочите обе манжеты водой или электродным гелем на водной основе. Таким образом достигается оптимальная электрическая проводимость. Не используйте крем или лосьон, применяйте только воду или электродный гель на водной основе.

### Шаг 2. Подключение соединительного кабеля к манжетам

- Подключите соединительный кабель к контактной кнопке на манжете, как показано на рисунке. Убедитесь, что соединительный кабель надежно подключен к манжете.

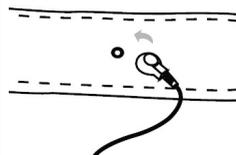

### Шаг 3. Подключение соединительного кабеля к прибору

#### ПРЕДОСТЕРЕЖЕНИЕ

Убедитесь, что прибор выключен.

- Подключите соединительный кабель к гнездам L и R на передней части прибора.

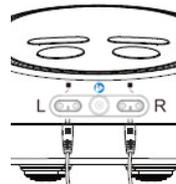

### Шаг 4. Прикладывание манжет к голеним

- Наденьте манжеты на голени, как показано на рисунке. Электрод должен располагаться на икроножной мышце. В зависимости от обхвата ноги он может доставать до большой берцовой кости.
- Обращайте внимание на то, чтобы манжеты прочно прилегли к телу и одновременно не сковывали ноги. Проложите соединительный кабель таким образом, чтобы Ваши ступни могли беспрепятственно двигаться по поверхностям для ступней.



## Шаг 5. Запуск стимуляции голеней

- Чтобы запустить стимуляцию голеней, выполняйте шаги 1–6 в главе «6.1 Стимуляция ступней».

## 7. Очистка и хранение

### Очистка



### ПРЕДОСТЕРЕЖЕНИЕ

- Перед каждой очисткой вынимайте блок питания из розетки и отсоединяйте его от прибора.
- Перед каждой очисткой извлекайте батарейки из стимулятора кровоснабжения EMS.
- Очищайте прибор только указанным способом. Не допускайте попадания жидкости внутрь прибора или принадлежностей.
- После каждого использования очищайте электродные поверхности и манжеты стимулятора кровоснабжения EMS салфеткой или влажной губкой. Не используйте чистящие средства, содержащие растворитель.
- Стимулятор кровоснабжения EMS следует сушить при комнатной температуре, избегая попадания прямых солнечных лучей.
- Используйте стимулятор кровоснабжения EMS снова только после того, как он полностью высохнет.

### Хранение

Если стимулятор кровоснабжения EMS не используется длительное время, мы рекомендуем хранить его в сухом месте, в оригинальной упаковке и без какой-либо нагрузки сверху. Храните стимулятор кровоснабжения EMS в месте, недоступном для детей, домашних животных и вредителей. Не кладите какие-либо предметы на стимулятор кровоснабжения EMS. Извлеките батарейки из стимулятора кровоснабжения EMS и пульта управления. Обращайте внимание на то, что место хранения прибора должно соответствовать необходимым условиям хранения.

## 8. Что делать при возникновении проблем?

Проблема	Причина	Устранение
<b>Стимулятор кровоснабжения EMS не включается.</b>	Батарейки разряжены.	Замените батарейки стимулятора кровоснабжения EMS.
	Батарейки вставлены неправильно.	Убедитесь, что батарейки вставлены правильно. Обращайте внимание на знаки полярности: плюс (+) и минус (-).
	Стимулятор кровоснабжения EMS не подключен к розетке.	Соедините сетевой адаптер со стимулятором кровоснабжения EMS и соответствующей розеткой.

<b>Проблема</b>	<b>Причина</b>	<b>Устранение</b>
<b>Пульт дистанционного управления не работает.</b>	Батарейки разряжены.	Замените батарейки на пульте управления.
	Батарейки вставлены неправильно.	Убедитесь, что батарейки вставлены правильно. Обращайте внимание на знаки полярности: плюс (+) и минус (-).
<b>Стимулятор кровоснабжения EMS включен, но электростимуляция не ощущается.</b>	Ваши ноги недостаточно влажные.	Увлажните стопы. При необходимости увеличьте степень интенсивности процедуры.
<b>Электростимуляция слишком слабая.</b>	Установленная степень интенсивности слишком низкая.	Увеличьте степень интенсивности процедуры.
<b>Электростимуляция вызывает дискомфорт.</b>	Установленная степень интенсивности слишком высокая.	Уменьшите степень интенсивности процедуры.
	Стимулятор кровоснабжения EMS используется не в соответствии с настоящей инструкцией по применению.	Прочтите инструкцию по применению перед началом использования.
<b>Ощущается боль в икроножных мышцах и ступнях после процедуры.</b>	Установленная степень интенсивности слишком высокая. Мышцы перенапряжены.	Уменьшите степень интенсивности процедуры. Делайте паузы между отдельными процедурами для восстановления мышц.
<b>Процедура была прервана.</b>	Батарейки разряжены.	Замените батарейки стимулятора кровоснабжения EMS.
	Стимулятор кровоснабжения EMS выключается автоматически по истечении установленного времени процедуры.	Для повторного включения стимулятора кровоснабжения EMS нажмите кнопку ВКЛ./ВЫКЛ. 

## 9. Технические характеристики

Тип	FM 250
Форма кривой на выходе	Двухфазные прямоугольные импульсы
Частота импульса	10–36 Гц
Длительность импульса	250 мкс
Напряжение на выходе	0–80 V <sub>pp</sub> (500 Ом)
Питание стимулятора кровоснабжения EMS	Вход сетевого адаптера: 100–240 В~; 50/60 Гц 0,2 А; Выход: пост. ток 6 В; 300 мА или пост. ток 6 В; 4 батарейки типа AAA
Питание пульта управления	Пост. ток 3 В; 2 батарейки типа AAA
Срок службы	2 недели (при ежедневной 30-минутной эксплуатации)
Каналы	2 канала
Программы	1 программа с 15 повторяющимися вариантами импульсных волн
Длительность процедуры	5–90 минут (с шагом 5 минут)
Уровни интенсивности	1–99
Условия эксплуатации	5–40 °С (41–104 °F) при относительной влажности воздуха 30–75 %; 700–1060 гПа
Условия хранения и транспортировки	–10 °С ... 55 °С (14 °F ... 131 °F) при относительной влажности воздуха 10–90 %; 700–1060 гПа
Размеры	Стимулятор кровоснабжения EMS: прибл. 283,3 x 372,2 x 111,4 мм
Вес	1500 г (только стимулятор кровоснабжения EMS, без батареек)

Серийный номер находится на приборе или в отсеке для батареек.

Срок службы батареек: входящие в комплект батарейки позволяют при сопротивлении в 500 Ом выполнить примерно 30 процедур по 30 минут.

Указание: если способ и условия применения прибора не соответствуют спецификации, его безупречная работа не гарантируется! Мы оставляем за собой право на технические изменения в связи с модернизацией и усовершенствованием изделия.

Данный прибор отвечает европейским нормам EN60601-1 и EN60601-1-2 (в соответствии с CISPR 11, IEC 61000-3-2, IEC 61000-3-3, IEC 61000-4-2, IEC 61000-4-3, IEC 61000-4-4, IEC 61000-4-5, IEC 61000-4-6, IEC 61000-4-8, IEC 61000-4-11) и подчиняется специальным требованиям по безопасности в отношении электромагнитной совместимости. При этом учитывайте, что переносные и мобильные высокочастотные коммуникационные устройства могут повлиять на работу данного прибора. Точные данные можно запросить по указанному адресу сервисной службы.

Данный прибор соответствует требованиям европейской директивы о медицинских изделиях 93/42/ЕЭС, а также закону о медицинских изделиях. Прохождение функци-

ональных испытаний и инструктажа согласно § 10 Постановления о создании, эксплуатации и применении изделий медицинского назначения не являются обязательными для данного прибора.

### Указания по электромагнитной совместимости



#### **ПРЕДОСТЕРЕЖЕНИЕ**

- Прибор предназначен для работы в условиях, перечисленных в настоящей инструкции по применению, в том числе в домашних условиях.
- При наличии электромагнитных помех возможности использования прибора могут быть ограничены. В результате, например, могут появляться сообщения об ошибках или произойдет выход из строя дисплея/самого прибора.
- Не используйте данный прибор рядом с другими устройствами и не устанавливайте его на другие приборы, это может вызвать ошибки в работе. Однако, если использование прибора все-таки необходимо в том виде, как описано выше, следует наблюдать за ним и другими устройствами, чтобы убедиться, что они работают надлежащим образом.
- Применение сторонних принадлежностей, отличающихся от прилагаемого к данному прибору, может привести к росту электромагнитных помех или ослаблению помехоустойчивости прибора и тем самым вызвать ошибки в работе.
- Храните переносные коммуникационные приборы (в том числе периферию, например антенный кабель или внешние антенны) на расстоянии не менее 30 см от всех компонентов прибора, в том числе от кабелей, входящих в комплект поставки. Несоблюдение данного указания может отрицательно сказаться на характеристиках мощности прибора.
- Несоблюдение данного указания может отрицательно сказаться на характеристиках мощности прибора.

### **10. Гарантия/сервисное обслуживание**

Более подробная информация по гарантии/сервису находится в гарантийном/сервисном талоне, который входит в комплект поставки.

Изготовитель оставляет за собой право на возможные ошибки, а также внесение изменений в данный текст.

## Spis treści

1. Informacje ogólne.....	128	6. Zastosowanie .....	136
2. Użytkowanie zgodne z przeznaczeniem.....	128	7. Czyszczenie i przechowywanie....	139
3. Zasady bezpieczeństwa.....	128	8. Postępowanie w przypadku problemów .....	139
4. Opis urządzenia.....	134	9. Dane techniczne.....	141
5. Uruchomienie .....	135	10. Gwarancja/serwis.....	142



**Należy dokładnie przeczytać i zachować niniejszą instrukcję obsługi, przechowywać ją w miejscu dostępnym dla innych użytkowników i przestrzegać podanych w niej wskazówek.**

## Szanowni Państwo!

Cieszymy się, że zdecydowali się Państwo na zakup naszego produktu. Firma Beurer oferuje dokładnie przetestowane, wysokiej jakości produkty przeznaczone do pomiaru wagi, ciśnienia krwi, temperatury ciała i tętna, łagodnej terapii, masażu, ogrzewania i nawilżania powietrza, a także urządzenia służące do pielęgnacji urody i ułatwiające opiekę nad dziećmi.

Z poważaniem  
Zespół Beurer

## Zawartość opakowania

Zestaw należy sprawdzić pod kątem zewnętrznych uszkodzeń kartonowego opakowania oraz kompletności zawartości. Przed użyciem należy się upewnić, że urządzenie ani akcesoria nie mają widocznych uszkodzeń, a wszelkie elementy opakowania zostały usunięte. W razie wątpliwości należy zaprzestać używania urządzenia i zwrócić się do dystrybutora lub podany adres działu obsługi klienta.



- 1 × stymulator krążenia krwi
- 2 × opaski na podudzia
- 1 × zasilacz sieciowy
- 2 × przewód przyłączeniowy

- 1 × pilot
- Instrukcja obsługi
- 2 × Baterie AAA do pilota
- 4 × Baterie AA do stymulatora krążenia krwi

## Objaśnienie symboli

W niniejszej instrukcji obsługi i na tabliczce znamionowej zastosowano następujące symbole:



**OSTRZEŻENIE** Ostrzeżenie przed zagrożeniem obrażeniami ciała lub utratą zdrowia



**UWAGA** Wskazówki bezpieczeństwa odnoszące się do możliwości uszkodzenia urządzenia/akcesoriów



**Wskazówka** Wskazówka z ważnymi informacjami



Używać tylko w zamkniętych pomieszczeniach



Część aplikacyjna typu BF



Oznakowanie CE potwierdza zgodność z zasadniczymi wymogami dyrektywy 93/42/EWG w sprawie wyrobów medycznych.



Należy przestrzegać instrukcji obsługi



Numer seryjny

**IP 21**

Ochrona przed ciałami obcymi o wielkości  $\geq 12,5$  mm i przed kroplami wody spadającymi pionowo

**IP 22**

Ochrona przed ciałami obcymi o wielkości  $\geq 12,5$  mm i przed kroplami wody spadającymi pod kątem nie większym niż 15 stopni



Zielony Punkt: Duales Entsorgungssystem Deutschland



Stymulatora krążenia krwi nie należy używać u osób z wszczepionymi urządzeniami elektrycznymi (np. z rozrusznikiem serca)

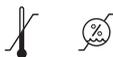

Dopuszczalna temperatura i wilgotność powietrza w miejscu przechowywania

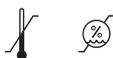

Dopuszczalna temperatura i wilgotność powietrza podczas pracy



Utylizacja zgodnie z dyrektywą WE w sprawie zużytego sprzętu elektrycznego i elektronicznego – WEEE (Waste Electrical and Electronic Equipment)



Urządzenie może emitować skuteczne wartości wyjściowe ponad 10 mA w interwałach 5-sekundowych



Producent



Opakowanie zutylizować w sposób przyjazny dla środowiska

## 1. Informacje ogólne

Stymulator krążenia krwi Vital Legs firmy beurer jest urządzeniem służącym do elektrostymulacji. Stymulator krążenia krwi jest źródłem sygnału elektrycznego stymulującego tkankę mięśniową (EMS) w obszarze stóp i łydek.

Stymulator krążenia krwi opracowano specjalnie w celu:

- Łagodzenie obrzęków stóp i kostek
- Łagodzenie uczucia zmęczonych i ciężkich nóg
- Poprawa krążenia krwi

### Jak działa elektrostymulacja?

Zasada działania urządzeń do elektrostymulacji jest oparta na naśladowaniu impulsów wytwarzanych przez ludzkie ciało, które za pomocą elektrod są przekazywane przez skórę do nerwów lub włókien mięśniowych. Bodźce elektryczne są bezpieczne i praktycznie bezbolesne. Ciało odczuwa jedynie delikatne mrowienie lub wibracje. Wysłane do tkanek impulsy elektryczne wpływają na przekazywanie bodźców w połączeniach nerwowych oraz węzłach komórek nerwowych i grupach mięśni w miejscu zastosowania.

Elektryczna stymulacja mięśni (EMS) jest powszechnie stosowaną i uznaną metodą terapii. Już od lat jest stosowana w medycynie sportowej oraz rehabilitacji.

## 2. Użytkowanie zgodne z przeznaczeniem

Urządzenie przeznaczone jest wyłącznie do elektrostymulacji powierzchni stóp oraz podudzi u ludzi. Urządzenie jest przeznaczone wyłącznie do **użytku domowego**, nie może służyć do celów medycznych ani komercyjnych. Nie może zastępować leczenia zaleconego przez lekarza. Urządzenia nie należy używać w przypadku wystąpienia poniższych przeciwwskazań. W razie wątpliwości dotyczących korzystania z urządzenia należy skonsultować się z lekarzem. Urządzenie może być używane wyłącznie do celu, w jakim zostało zaprojektowane i w sposób określony w niniejszej instrukcji obsługi. Użycie niezgodne z przeznaczeniem może być niebezpieczne! Producent nie ponosi odpowiedzialności za szkody wynikające z niewłaściwego użytkowania urządzenia.

## 3. Zasady bezpieczeństwa

Należy uważnie przeczytać niniejszą instrukcję obsługi! Nieprzestrzeganie poniższych wskazań może doprowadzić do obrażeń ciała i szkód materialnych. Stosowanie urządzenia nie zastępuje konsultacji ani leczenia lekarskiego. W przypadku wszelkiego rodzaju bólów lub choroby należy najpierw zasięgnąć opinii lekarza!



### **OSTRZEŻENIE**

- Urządzenie i jego opakowanie należy przechowywać w miejscu niedostępnym dla dzieci. Istnieje niebezpieczeństwo uduszenia kablem sieciowym lub zadławienia się małymi elementami.
- Urządzenie może być obsługiwane przez osoby z ograniczoną sprawnością fizyczną, sensoryczną (np. dotknięte brakiem wrażliwości na ból) i umysłową lub brakiem doświadczenia i wiedzy tylko wtedy, gdy znajdują się one pod nadzorem lub otrzymały instrukcje dotyczące bezpiecznego korzystania z urządzenia.
- Dzieciom nie wolno bawić się urządzeniem.
- Czyszczenie i konserwacja urządzenia nie mogą być przeprowadzane przez dzieci, chyba że znajdują się one pod opieką osoby dorosłej.

## **Aby zapobiec obrażeniom, kategorycznie odradza się używanie urządzenia w następujących przypadkach:**



- Osoby z rozrusznikiem serca lub innymi implantami, np. pompą insulinową lub defibrylatorem, nie mogą stosować tego urządzenia.
- Nie stosować urządzenia u osób chorych na zakrzepicę żył głębokich.
- Nie stosować urządzenia u osób chorych na zakrzepicę tętniczą i żylną. Istnieje ryzyko, że elektryczna stymulacja naczyń krwionośnych na skrzepinach krwi lub w ich okolicy może doprowadzić do zatoru. Dlatego u osób z zakrzepicą nie należy używać urządzenia, nawet jeśli choroba występowała kilka lat temu.
- Nie stosować urządzenia u osób z metalowymi implantami.
- Nie stosować urządzenia u osób korzystających z pompy insulinowej.
- Nie stosować urządzenia w przypadku wysokiej gorączki (np.  $>39^{\circ}\text{C}$ ).
- Nie stosować urządzenia w przypadku rozpoznanych lub ostrych zaburzeń rytmu serca oraz innych zaburzeń czynności układu bodźcotwórczo-przewodzącego serca.
- Nie stosować urządzenia u osób z zespołami drgawkowymi (np. chorych na padaczkę).
- Nie stosować urządzenia u kobiet w ciąży.
- Nie stosować urządzenia u osób cierpiących na choroby nowotworowe.
- Nie stosować urządzenia do pielęgnacji ran nowotworowych.
- Nie stosować urządzenia na złamanych kościach, aby uniknąć niepożądanych ruchów.
- Nie stosować urządzenia w stanach pooperacyjnych, w których skurcze mięśni mogłyby wpływać niekorzystnie na proces rekonwalescencji.
- Nie stosować urządzenia w przypadku nagłych ani chronicznych chorób skóry, ran, stanów zapalnych skóry (np. w przypadku bolesnych lub bezbolesnych zapaleń, zaczerwienień, wysypki, alergii, zapalenia żył, zakrzepicy tętniczej, zakrzepicy żyłnej, zakrzepowego zapalenia żył, żyłaków, alergii, poparzeń, stłuczeń, obrzęków oraz gojących się ran i blizn pooperacyjnych). Stosować wyłącznie na zdrowej i oczyszczonej powierzchni skóry.
- Nie stosować urządzenia na tkankach skłonnych do krwawienia.
- Nie umieszczaj elektrod na oczach lub w naturalnych otworach ciała.
- Nie stosować urządzenia w pomieszczeniach o wysokiej wilgotności, np. w łazienkach, podczas kąpieli w wannie lub pod prysznicem.
- Nie stosować urządzenia po spożyciu alkoholu.
- Nie stosować urządzenia w przypadku jednoczesnego podłączenia do urządzenia chirurgicznego wysyłającego sygnały o wysokiej częstotliwości.
- Nie stosować urządzenia w ostrych lub przewlekłych chorobach przewodu żołądkowo-jelitowego.
- Nie stosować urządzenia w pobliżu elektronicznych urządzeń monitorujących (takich jak monitory kardiologiczne lub elektrokardiogramy).
- Nie stosować urządzeń w pobliżu niezabezpieczonych urządzeń emitujących energię elektromagnetyczną.
- Nie stosować urządzenia w okolicy serca. Mogłoby to zwiększyć ryzyko wystąpienia migotania komór serca i spowodować zatrzymanie akcji serca.

**W następujących przypadkach przed użyciem urządzenia należy skonsultować się z lekarzem prowadzącym:**

- Ostre schorzenia, w szczególności podejrzenie lub istniejący stan podwyższonego ciśnienia tętniczego, zaburzenia krzepliwości krwi, zaburzenia zakrzepowo-zatorowe oraz nowotwory złośliwe.
- Wszystkie choroby skórne.
- Przewlekłe objawy bólowe o niewyjaśnionym podłożu, niezależnie od miejsca ciała.
- Cukrzyca.
- Wszelkiego rodzaju zaburzenia czucia o zmniejszonym odczuwaniu bólu (np. zaburzenia metabolizmu).
- Jednoczesne leczenie medyczne.
- Dolegliwości występujące podczas terapii stymulacją.
- Trwałe podrażnienia skóry z powodu długotrwałej stymulacji w tym samym miejscu umieszczenia elektrody.



**OSTRZEŻENIE**

- Urządzenie należy trzymać z dala od źródeł ciepła i nie używać go w pobliżu (~1 m) urządzeń emitujących fale krótkie ani mikrofałe (np. telefony komórkowe), ponieważ mogłyby to spowodować nieprzyjemne skoki prądu.
- Nie wystawiać urządzenia na bezpośrednie działanie promieni słonecznych ani wysokie temperatury.
- Chronić urządzenie przed kurzem, zabrudzeniem i wilgocią.
- Nie zanurzać urządzenia w wodzie lub innych cieczach.
- W razie nieprawidłowego działania urządzenia, złego samopoczucia lub pojawienia się bólu natychmiast wyłączyć urządzenie.
- Urządzenie jest przeznaczone do użytku własnego.
- Aby odkleić lub przesunąć elektrody, należy wcześniej wyłączyć urządzenie lub właściwy kanał, co pozwoli uniknąć nieoczekiwanych bodźców.
- Urządzenia nie należy modyfikować.
- Elektrod nie można w żaden sposób modyfikować (np. przycinać). Prowadzi to do wzrostu gęstości prądu i może być niebezpieczne (maks. zalecaną wartością początkową dla elektrod jest 9 mA/cm<sup>2</sup>, skuteczna gęstość prądu powyżej 2 mA/cm<sup>2</sup> wymaga zwiększonej uwagi).
- Nie stosować urządzenia podczas snu, prowadzenia pojazdów mechanicznych ani obsługi maszyn.
- Do obsługi przycisków nie należy używać ostrych przedmiotów, takich jak końcówka ołówka lub długopis.
- Nie używaj urządzenia bezpośrednio obok lub pomiędzy innymi urządzeniami elektrycznymi. Jeśli jest to nieuniknione, przed użyciem urządzenia należy sprawdzić, czy działa ono prawidłowo w zamierzonej konfiguracji.
- To urządzenie podlega specjalnym środkom ostrożności dotyczącym EMV, w związku z czym musi być prawidłowo zainstalowane i uruchomione.
- W celu oceny odpowiedniej wydajności i funkcjonalności, urządzenie zostało gruntownie sprawdzone i poddane licznym testom.
- W pobliżu urządzenia nie używać innych urządzeń komunikacyjnych RF ani systemów RFID.
- Urządzenia nie stosować podczas czynności, w których nieprzewidziana reakcja (np. silny skurcz mięśni pomimo niskiej intensywności) mogłaby stanowić zagrożenie.

- Uważać, aby podczas stymulacji nie doszło do kontaktu elementów metalowych z powierzchnią elektrod. W przypadku stosowania biżuterii lub piercingu w miejscu użycia urządzenia należy je zdjąć przed uruchomieniem urządzenia, ponieważ mogłoby dojść do miejscowego poparzenia.
- Aby wykluczyć ewentualne zagrożenie, urządzenie trzymać z dala od dzieci.
- Przewodu przyłączeniowego ze stykiem nie wolno mylić z kablem do słuchawek lub innych urządzeń oraz nie podłączać opasek razem z innymi urządzeniami.
- Urządzenia tego nie wolno używać jednocześnie z innymi przyrządami wytwarzającymi impulsy elektryczne, które oddziałują na ciało.
- Nie używać urządzenia w pobliżu materiałów łatwopalnych, gazów lub materiałów wybuchowych.
- Nie wolno stosować akumulatorów, a jedynie baterie tego samego typu.
- Przed zastosowaniem urządzenia nie nakładać na skórę tłustych kremów ani maści. Może to spowodować nieprzyjemne skoki prądu. Aby poprawić kontakt między stopą a elektrodą, można użyć wody lub żelu elektrodowego.

### **Środki ostrożności**

- Urządzenie należy stosować wyłącznie u ludzi.
- Urządzenie może być używane wyłącznie do celu, w jakim zostało zaprojektowane i w sposób określony w niniejszej instrukcji obsługi. Użycie niezgodne z przeznaczeniem może być niebezpieczne!
- Urządzenie jest przeznaczone wyłącznie do użytku zewnętrznego.
- Długoterminowe skutki długotrwałej elektrostymulacji nie są znane.
- Elektryczne urządzenia do stymulacji mięśni nie działają leczniczo.
- Osoby wrażliwe mogą odczuwać podrażnienie skóry spowodowane elektrostymulacją lub kontaktem z elektrodami.
- Urządzenie należy stosować wyłącznie z dołączonym zasilaczem. Nie używaj urządzenia razem z opaskami na łydki lub elektrodami innych producentów.

### **Możliwe skutki uboczne**

- Możliwe działania niepożądane to podrażnienie skóry, stany zapalne i oparzenia spowodowane kontaktem z elektrodami.

### **Porażenie prądem elektrycznym (podczas używania z zasilaczem, bez baterii)**



#### **OSTRZEŻENIE**

Tak jak każde urządzenie elektryczne, również ten stymulator krążenia krwi należy użytkować w sposób ostrożny i rozważny, aby uniknąć porażenia prądem elektrycznym.

Zasady użytkowania urządzenia:

- urządzenie należy stosować wyłącznie z dostarczonym zasilaczem, podłączając je do sieci o napięciu podanym na zasilaczu;
- nie używać urządzenia ani akcesoriów, jeśli posiadają widoczne uszkodzenia;
- nie stosować urządzenia podczas burzy.

W razie uszkodzeń lub niewłaściwego działania urządzenie należy natychmiast wyłączyć i odłączyć od zasilania. Przy wyjmowaniu zasilacza z gniazdka nie ciągnąć za przewód ani za urządzenie. Nie trzymać ani nie nosić urządzenia, ciągnąc za kabel sieciowy. Zachować odległość między kablem sieciowym a gorącymi powierzchniami. Nie zaciskać, nie zaginać ani nie przekręcać kabla sieciowego. Nie wbijać w urządzenie igieł ani innych ostrych przedmiotów.

Urządzenie, zasilacz i kabel sieciowy nie mogą mieć kontaktu z parą, wodą ani innymi cieczami. Dlatego też z urządzenia wolno korzystać tylko w suchych pomieszczeniach, nigdy w wannie czy saunie.

W żadnym wypadku nie wolno sięgać po urządzenie, jeśli wpadło do wody. Należy natychmiast wyjąć zasilacz z gniazdka. W przypadku widocznych uszkodzeń nie należy używać urządzenia ani akcesoriów.

Nie należy narażać urządzenia na uderzenia mechaniczne ani upadki.

### **Uszkodzenie**



#### **UWAGA**

- Naprawy urządzeń elektrycznych mogą być przeprowadzane wyłącznie przez fachowców. Nieodpowiednio przeprowadzona naprawa może spowodować poważne zagrożenia dla użytkownika. W celu naprawy należy zwrócić się do serwisu lub autoryzowanego dystrybutora.
- W przypadku uszkodzeń nie należy używać urządzenia. Należy skontaktować się z dystrybutorem lub serwisem.
- Upuszczenie lub rozmontowanie urządzenia może skutkować jego nieprawidłowym działaniem.
- Należy sprawdzić, czy urządzenie nie uległo zniszczeniu ani uszkodzeniu. Jeśli stwierdzone zostaną takie oznaki lub jeśli urządzenie zostało niewłaściwie wykorzystane, przed ponownym jego użyciem należy przekazać je do producenta lub dystrybutora.
- Należy wyłączyć urządzenie, jeśli jest ono uszkodzone lub gdy wystąpiły zakłócenia w jego działaniu.
- Pod żadnym pozorem nie należy samodzielnie otwierać ani naprawiać urządzenia. Naprawy może przeprowadzać wyłącznie serwis lub autoryzowany dystrybutor. Nieprzestrzeganie powyższych zasad powoduje utratę gwarancji.
- Producent nie ponosi odpowiedzialności za szkody wynikające z niewłaściwego użytkowania urządzenia.

### **Zagrożenie pożarowe**



#### **OSTRZEŻENIE**

W przypadku użycia niezgodnego z przeznaczeniem lub nieprzestrzegania niniejszej instrukcji obsługi może dojść do zagrożenia pożarowego!

Zasady użytkowania urządzenia:

- nie używać pod przykryciem, np. pod kocem, poduszką,
- nie używać w pobliżu benzyny ani innych materiałów łatwopalnych.

### **Obsługa**



#### **UWAGA**

Po każdym użyciu i przed każdym czyszczeniem wyłączyć urządzenie i wyciągnąć wtyczkę.

## Utylizacja



### **UWAGA**

W związku z wymogami w zakresie ochrony środowiska nie należy wyrzucać urządzenia po zakończeniu eksploatacji wraz z odpadami domowymi.

Urządzenie należy oddać do utylizacji w odpowiednim punkcie zbiórki. Urządzenie należy zutylizować zgodnie z dyrektywą WE o zużytych urządzeniach elektrycznych i elektronicznych – WEEE (Waste Electrical and Electronic Equipment). W razie pytań należy zwrócić się do lokalnego urzędu odpowiedzialnego za utylizację odpadów. Zużyte, całkowicie rozładowane baterie należy wyrzucać do specjalnie oznakowanych pojemników, przekazywać do punktów zbiórki odpadów niebezpiecznych lub do sklepu ze sprzętem elektrycznym. Użytkownik jest zobowiązany do utylizacji baterii zgodnie z przepisami.

Na bateriach zawierających szkodliwe związki znajdują się następujące oznaczenia:

Pb = bateria zawiera ołów,

Cd = bateria zawiera kadm,

Hg = bateria zawiera rtęć.



## Wskazówki dotyczące postępowania z bateriami

- Jeśli dojdzie do kontaktu elektrolitu ze skórą lub oczami, należy przemyć je wodą i skontaktować się z lekarzem.
- ⚠ Niebezpieczeństwo połknięcia! Małe dzieci mogą połknąć baterie i się nimi udusić. Dlatego baterie należy przechowywać w miejscach niedostępnych dla dzieci!
- Należy zwrócić uwagę na znak polaryzacji plus (+) i minus (-).
- Jeśli z baterii wyciekł elektrolit, należy założyć rękawice ochronne i wyczyścić komorę baterii suchą szmatką.
- Baterie należy chronić przed nadmiernym działaniem wysokiej temperatury.
- ⚠ Zagrożenie wybuchem! Nie wrzucać baterii do ognia.
- Nie ładować ani zwierać baterii.
- W przypadku niekorzystania z urządzenia przez dłuższy czas wyjąć baterie z przegrody.
- Używać tylko tego samego lub równoważnego typu baterii.
- Zawsze wymieniać jednocześnie wszystkie baterie.
- Nie używać akumulatorów!
- Nie rozmontowywać, otwierać ani rozdrabniać baterii.

## 4. Opis urządzenia

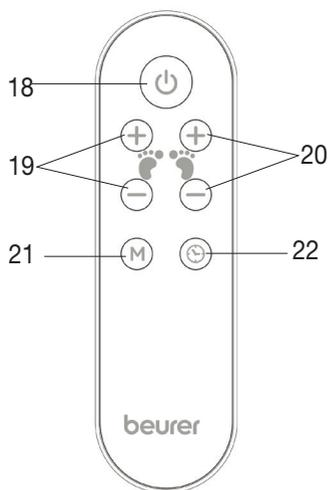
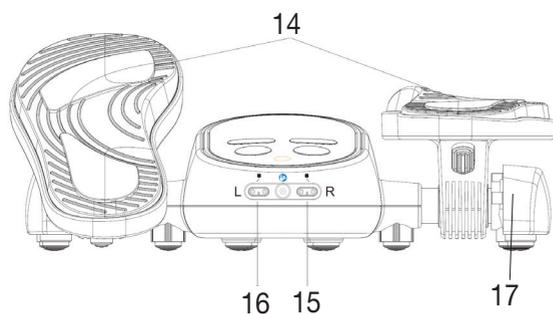
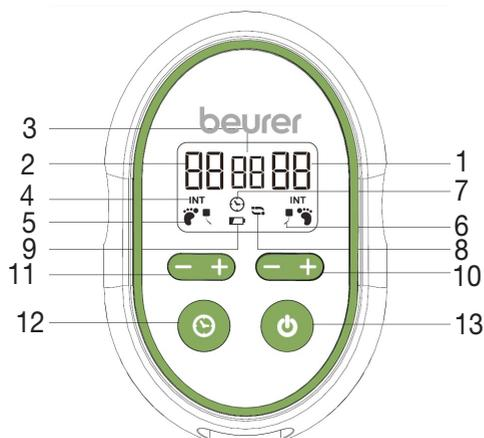

1. Poziom intensywności dla prawej strony (stopa/podudzie)
  2. Poziom intensywności dla lewej strony (stopa/podudzie)
  3. Pozostały czas trwania zabiegu w minutach
  4. Symbol intensywności
  5. Tryb stymulacji stopy
  6. Tryb stymulacji stopy i podudzia
  7. Symbol czasu trwania zabiegu
  8. Symbol zmiennych trybów stymulacji
  9. Symbol wskaźnika stanu baterii
  10. Zwiększenie/zmniejszenie poziomu intensywności (prawa stopa / prawe podudzie)
  11. Zwiększenie/zmniejszenie poziomu intensywności (lewa stopa / lewe podudzie)
  12. Ustawienie czasu trwania zabiegu
  13. ⏻ Przycisk WŁ./WYŁ.
  14. Powierzchnia elektrody – stopa
  15. Gniazdo przyłączeniowe do opaski na prawe podudzie
  16. Gniazdo przyłączeniowe do opaski na lewe podudzie
  17. Wysuwane wsporniki boczne do funkcji stepera
- 
18. ⏻ Przycisk WŁ./WYŁ.
  19. Poziom intensywności – lewa noga
  20. Poziom intensywności – prawa noga
  21. Przycisk trybu wyboru jednego z 15 wariantów fali impulsowej
  22. Przycisk timera

## 5. Uruchomienie

### **i** Wskazówka

Urządzenia można używać z dostarczonym zasilaczem sieciowym lub z bateriami.

#### **Wkładanie baterii**

Aby korzystać z urządzenia przy użyciu baterii, należy najpierw włożyć baterie do stymulatora krążenia krwi. Aby to zrobić, należy wykonać następujące czynności:

1. Otwórz przegrodę na baterie znajdującą się z tyłu stymulatora krążenia krwi.
2. Włóż cztery baterie typu AA (1,5V) do komory baterii. Upewnij się, że baterie są włożone z zachowaniem prawidłowej biegunowości (+/-) oznaczonej wewnątrz komory baterii.
3. Następnie należy zamknąć komorę baterii w taki sposób, aby zablokowała się w sposób słyszalny i widoczny.

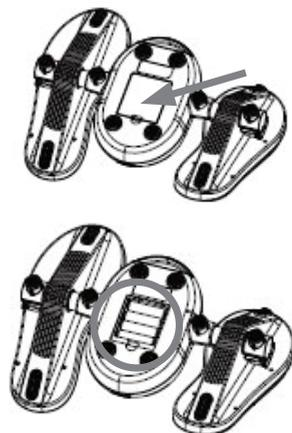

#### **Wkładanie baterii do pilota**

Aby korzystać z pilota, należy najpierw umieścić w nim baterie. Aby to zrobić, należy wykonać następujące czynności:

1. Otwórz pokrywę komory baterii w tylnej części pilota, podważając zamknięcie za pomocą spiczastego przedmiotu i odblokuj pokrywkę.
2. Włóż dwie baterie typu AAA (1,5V) do komory baterii. Upewnij się, że baterie są włożone z zachowaniem prawidłowej biegunowości (+/-) oznaczonej wewnątrz komory baterii.
3. Następnie należy zamknąć komorę baterii w pilocie w taki sposób, aby zablokowała się w sposób słyszalny i widoczny.



#### **Podłączanie zasilacza sieciowego**

W celu użytkowania urządzenia wraz z dołączonym zasilaczem należy najpierw podłączyć zasilacz do stymulatora krążenia krwi. Aby to zrobić, należy wykonać następujące czynności:

1. Podłącz przewód zasilacza z gniazdem przyłączeniowym znajdującym się na stymulatorze krążenia krwi.
2. Podłącz zasilacz do odpowiedniego gniazdka.
3. Jeśli chcesz korzystać z urządzenia tylko z zasilaczem sieciowym, nie wkładaj żadnych baterii.

**⚠ OSTRZEŻENIE** Niebezpieczeństwo potknięcia się! Kabel zasilania należy ułożyć tak, aby uniemożliwić potknięcie się o niego.

## 6. Zastosowanie

### Wskazówka

- Stymulator krążenia krwi umożliwia nie tylko stymulację stóp, lecz także podudzi.
- Stymulator krążenia krwi może być używany nie dłużej niż 90 minut dziennie. Dłuższy czas zabiegu może doprowadzić do nadmiernej stymulacji, a co za tym idzie – do przeciążenia, a nie odprężenia.
- Stymulator krążenia krwi wyłączy się automatycznie po upływie ustawionego czasu masażu.

### OSTRZEŻENIE

- Stymulatora krążenia krwi należy używać wyłącznie w pozycji siedzącej. Stymulatora krążenia krwi nigdy nie należy używać w pozycji stojącej!

### 6.1 Stymulacja stóp

Przed przystąpieniem do stymulacji stóp, należy wykonać następujące kroki:

<p><b>Krok 1: Ustawienie urządzenia na podłożu</b></p> <ul style="list-style-type: none"><li>• Ustaw stymulator krążenia krwi na twardym i stabilnym podłożu. Postaw krzesło przed stymulatorem krążenia krwi w takiej odległości, aby w pozycji siedzącej bez trudu sięgać do stymulatora.</li></ul> <p> <b>OSTRZEŻENIE</b> Niebezpieczeństwo potknięcia się! Stymulatora krążenia krwi nigdy nie należy używać w pozycji stojącej.</p>	
<p><b>Krok 2: Postaw obie stopy na urządzeniu</b></p> <ul style="list-style-type: none"><li>• Umieść (bosa) stopy na stopnicach stymulatora krążenia krwi. Upewnij się, że Twój łuk podbicia stopy spoczywa na środkowym wzniesieniu. Nie ma znaczenia, czy Twoje stopy są większe, czy mniejsze niż stopnice stymulatora krążenia krwi.</li></ul> <p> <b>OSTRZEŻENIE</b> Uważaj na to, aby w pozycji siedzącej Twoje kolana znajdowały się pod kątem ok. 90 stopni.</p> <p><b>Funkcja stepera</b></p> <p>Stymulator krążenia krwi EMS posiada również funkcję stepera. Podczas zabiegu elektrostymulacji funkcja stepera pozwala przechylać stopy do przodu i do tyłu. Dodatkowy ruch kostki poprawia krążenie krwi i zmniejsza obrzęk. Aby uzyskać najlepsze wyniki, zalecamy stosowanie elektrostymulacji w połączeniu z funkcją stepera.</p> <ul style="list-style-type: none"><li>• Aby użyć funkcji stepera, wyciągnij wsporniki boczne na zewnątrz urządzenia. W tej pozycji możesz odchyłać stopnice do przodu i do tyłu.</li><li>• Jeśli podczas korzystania z funkcji stepera nie czujesz się komfortowo lub chcesz ją wyłączyć, należy wepchnąć boczne wsporniki do urządzenia, tak aby zablokowały się w sposób widoczny i słyszalny. Stopnice możesz zablokować albo w pozycji poziomej, albo pochylonej do przodu.</li></ul>	

### Krok 3: Włączanie urządzenia

- Aby włączyć masażer stóp, naciśnij  przycisk WŁ./WYŁ. na urządzeniu lub na pilocie. W początkowej fazie zabiegu poziom intensywności po lewej i prawej jest ustawiony na .

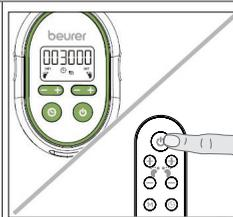

### Krok 4: Ustawienie czasu trwania zabiegu

- Aby ustawić czas trwania zabiegu  użyj przycisku na urządzeniu lub pilocie. Czas trwania zabiegu można ustawić w zakresie od 5 do 90 minut (w odstępach 5-minutowych).

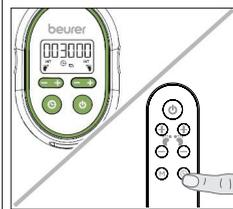

### Krok 5: Rozpoczęcie elektrostymulacji / ustawienie poziomu intensywności

- Za pomocą przycisków +/- na urządzeniu lub pilocie wybierz poziom intensywności dla lewej i prawej stopy. Poziom intensywności można ustawić w zakresie od 1 do 99. W momencie ustawienia intensywności rozpoczyna się elektrostymulacja. Pośrodku wyświetlacza pojawia się licznik z pozostałym czasem trwania zabiegu w minutach.

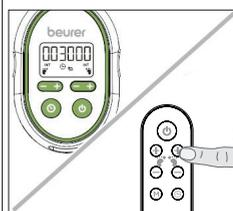

 **OSTRZEŻENIE** Zaczynij od niskiego poziomu intensywności, abyś mógł stopniowo przyzwycząć się do działania urządzenia.

- Jeśli bardzo słabo odczuwasz działanie elektrostymulacji, możesz lekko zwilżyć spód stóp wodą. Zapewni to lepsze przewodzenie prądu. Nie używaj kremu lub balsamu; stosuj jedynie wodę lub żel elektrodowy na bazie wody.

### Wskazówka

- Podczas elektrostymulacji w ciągu jednej minuty w jednej pętli działa 15 różnych rodzajów fal impulsowych. Aby ustawić jeden z rodzajów fal impulsowych na stałe, naciśnij na pilocie przycisk **M**. Jeśli chcesz zmienić rodzaj fal impulsowych, ponownie naciśnij przycisk **M**.

### Wykrywanie utraty kontaktu z ciałem

- Jeśli zdejmiesz stopy ze stopnic stymulatora krążenia krwi na krócej niż 5 sekund, urządzenie wyemituje trzy krótkie sygnały dźwiękowe. Natychmiast po ponownym umieszczeniu stóp na stopnicy, automatycznie powróci uprzednio wybrany poziom intensywności.
- Jeśli zdejmiesz stopy ze stopnicy urządzenia do masażu stóp na dłużej niż 5 sekund, poziom intensywności zostanie automatycznie ustawiony na . Aby kontynuować stymulację, ponownie zwiększ poziom intensywności na stymulatorze krążenia krwi lub na pilocie.

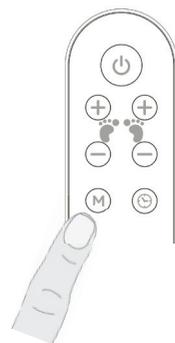

## Krok 6: Wyłączenie urządzenia

- Aby wyłączyć masażer stóp, krótko naciśnij  przycisk WŁ./WYŁ. na urządzeniu lub na pilocie.

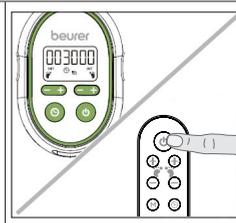

## 6.2 Stymulacja podudzia

Jeśli w tym samym czasie co stopy, chcesz równocześnie stymulować podudzia, wykonaj następujące czynności:

<b>Krok 1: Zwilżenie opasek</b> <ul style="list-style-type: none"><li>• Wymij obie opaski z opakowania. Zwilż obie opaski wodą lub żelem elektrodowym na bazie wody. Zapewni to lepsze przewodzenie prądu. Nie używaj kremu lub balsamu; stosuj jedynie wodę lub żel elektrodowy na bazie wody.</li></ul>	
<b>Krok 2: Podłączenie przewodów przyłączeniowych do opasek</b> <ul style="list-style-type: none"><li>• Podłącz przewody przyłączeniowe do zatrzasku na opaskach w sposób pokazany na rysunku. Upewnij się, czy przewód przyłączeniowy jest prawidłowo połączony z opaską.</li></ul>	
<b>Krok 3: Podłącz przewody przyłączeniowe do urządzenia</b>  <b>OSTRZEŻENIE</b> Upewnij się, że urządzenie jest wyłączone. <ul style="list-style-type: none"><li>• Włóż przewody przyłączeniowe do gniazd przyłączeniowych L i R znajdujących się z przodu urządzenia.</li></ul>	
<b>Krok 4: Zakładanie opasek na podudzia</b> <ul style="list-style-type: none"><li>• Opaski załóż na podudzia w sposób pokazany na rysunku. Elektroda powinna być umieszczona na łydce i w zależności od obwodu nogi może sięgać aż do kości piszczelowej.</li><li>• Uważaj na to, aby opaski były ściśle dopasowane, ale ich ucisk nadal był odczuwany jako przyjemny. Połóż przewody przyłączeniowe w taki sposób, abyś mógł z łatwością poruszać stopami na stopnicy do przodu i do tyłu.</li></ul>	
<b>Krok 5: Rozpoczęcie stymulacji podudzia</b> <ul style="list-style-type: none"><li>• Aby rozpocząć stymulację podudzia, wykonaj kolejno kroki od 1 do 6 z punktu „6.1 Stymulacja stóp”.</li></ul>	

## 7. Czyszczenie i przechowywanie

### Czyszczenie



#### OSTRZEŻENIE

- Przed każdym czyszczeniem należy wyjąć zasilacz z gniazdka i odłączyć go od urządzenia.
- Przed każdym czyszczeniem stymulatora krążenia krwi należy wyjąć z niego baterie.
- Urządzenie czyścić tylko w podany sposób. Nie wolno dopuścić, aby do środka urządzenia lub akcesoriów dostała się woda lub inne płyny.
- Powierzchnię elektrody i opaski czyścić za pomocą szmatki lub wilgotnej gąbki po każdym użyciu. Nie używać środków czyszczących zawierających rozpuszczalniki.
- Stymulator krążenia krwi EMS pozostawić do wyschnięcia w temperaturze pokojowej, z dala od ciepła i światła słonecznego.
- Stymulatora krążenia krwi można używać dopiero po całkowitym wysuszeniu.

### Przechowywanie

Jeśli stymulator krążenia krwi nie jest używany przez dłuższy czas, należy przechowywać go w oryginalnym opakowaniu w suchym miejscu. Na opakowaniu nie należy kłaść innych przedmiotów. Stymulator krążenia krwi należy przechowywać w miejscu niedostępnym dla dzieci i zwierząt i szkodników. Na stymulatorze krążenia krwi nie kłaść żadnych przedmiotów. Wyjąć baterie ze stymulatora krążenia krwi i z pilota. Upewnij się, że w miejscu przechowywania zapewnione są odpowiednie warunki przechowywania.

## 8. Postępowanie w przypadku problemów

Problem	Przyczyna	Rozwiązanie
<b>Nie można włączyć stymulatora krążenia krwi.</b>	Baterie są zużyte.	Wymień baterie w stymulatorze krążenia krwi.
	Baterie nie są włożone prawidłowo.	Upewnij się, że baterie są włożone prawidłowo. Zwróć uwagę na znak polaryzacji plus (+) i minus (-).
	Stymulator krążenia krwi nie jest włączony do gniazda.	Podłącz zasilacz sieciowy do stymulatora krążenia krwi i do odpowiedniego gniazda.
<b>Pilot nie odpowiada.</b>	Baterie są zużyte.	Wymień baterie w pilocie.
	Baterie nie są włożone prawidłowo.	Upewnij się, że baterie są włożone prawidłowo. Zwróć uwagę na znak polaryzacji plus (+) i minus (-).
<b>Stymulator krążenia krwi jest włączony, ale nie czuć żadnej elektrostymulacji.</b>	Twoje stopy są zbyt suche.	Zwilż spody swoich stóp. Jeśli to konieczne, zwiększ poziom intensywności.
<b>Elektrostymulacja jest za słaba.</b>	Ustawiony poziom intensywności jest zbyt niski.	Zwiększ poziom intensywności.

<b>Problem</b>	<b>Przyczyna</b>	<b>Rozwiązanie</b>
<b>Elektrostymulacja jest nieprzyjemna.</b>	Ustawiony poziom intensywności jest zbyt wysoki.	Zmniejsz poziom intensywności.
	Stymulator krążenia krwi nie jest używany zgodnie ze wskazówkami znajdującymi się w poniższej instrukcji obsługi.	Przed przystąpieniem do korzystania z urządzenia przeczytaj poniższą instrukcję obsługi.
<b>Po zabiegu bolą łydki i stopy.</b>	Ustawiony poziom intensywności jest zbyt wysoki. Nastąpiła nadmierna stymulacja mięśni.	Zmniejsz poziom intensywności. Między każdym użyciem urządzenia rób odpowiednio długie przerwy, aby Twoje mięśnie mogły się zregenerować.
<b>Zabieg został przerwany.</b>	Baterie są zużyte.	Wymień baterie w stymulatorze krążenia krwi.
	Stymulator krążenia krwi wyłączy się automatycznie po upływie ustawionego czasu zabiegu.	Aby ponownie włączyć stymulator krążenia krwi, należy nacisnąć przycisk WŁ./WYŁ.  .

## 9. Dane techniczne

Typ	FM 250
Krzywa impulsów wyjściowych	Dwufazowe impulsy prostokątne
Częstotliwość impulsu	10 Hz~ 36 Hz
Czas trwania impulsu	250 $\mu$ s
Napięcie wyjściowe	0 ~ 80 Vpp (przy 500 $\Omega$ )
Napięcie zasilające – stymulator krążenia krwi	Wejście zasilacza sieciowego: 100–240 V~; 50/60 Hz; 0,2 A Wyjście: DC 6,0 V; 300 mA; lub DC 6,0 V; 4 baterie AA
Napięcie zasilające – pilot	DC 3,0 V; (2 baterie AAA)
Żywotność baterii	2 tygodnie (przy codziennym użytku przez 30 min)
Kanały	2 kanały
Programy	1 program z 15 powtarzającymi się rodzajami fal impulsowych
Czas trwania zabiegu	5–90 min (w odstępach 5 minutowych)
Poziomy intensywności	1–99
Warunki eksploatacji	5°C–40°C (41°F–104°F) przy względnej wilgotności powietrza wynoszącej 30–75%; 700 hPa–1060 hPa
Warunki przechowywania i transportu	-10°C–55°C (14°F–131°F) przy względnej wilgotności powietrza wynoszącej 10–90%; 700 hPa–1060 hPa
Wymiary	Stymulator krążenia krwi: ok. 283,3 × 372,2 × 111,4 mm
Waga	1500 g (sam stymulator krążenia krwi, bez baterii)

Numer seryjny znajduje się na urządzeniu lub w komorze baterii.

Żywotność baterii: Dołączone baterie 500  $\Omega$  umożliwiają przeprowadzenie około 30 zabiegów trwających ok. 30 min.

Wskazówka: W razie stosowania urządzenia niezgodnie ze specyfikacją nie ma gwarancji prawidłowego działania! Producent zastrzega sobie prawo do zmian technicznych mających na celu ulepszenie konstrukcji urządzenia.

To urządzenie odpowiada europejskim normom EN 60601-1 i EN 60601-1-2 (zgodnym z CISPR 11, IEC 61000-3-2, IEC 61000-3-3, IEC 61000-4-2, IEC 61000-4-3, IEC 61000-4-4, IEC 61000-4-5, IEC 61000-4-6, IEC 61000-4-8, IEC 61000-4-11) i podlega specjalnym środkom ostrożności w odniesieniu do kompatybilności elektromagnetycznej. Należy pamiętać, że przenośne urządzenia komunikacyjne pracujące na wysokich częstotliwościach mogą zakłócać działanie urządzenia. Szczegółowe informacje można uzyskać pod podanym adresem działu obsługi klienta.

Niniejsze urządzenie spełnia wymogi europejskiej dyrektywy 93/42/EWG dot. wyrobów medycznych oraz Ustawy o wyrobach medycznych. W przypadku tego urządzenia nie jest wymagane przeprowadzenie kontroli działania ani dostarczenie informacji dot. obsługi zgodnie z § 10 niemieckiego rozporządzenia dot. użytkowania produktów medycznych (MPBetreibV).

## **Wskazówki dot. kompatybilności elektromagnetycznej**



### **OSTRZEŻENIE**

- Urządzenie jest przeznaczone do użytkowania w każdym otoczeniu wymienionym w niniejszej instrukcji obsługi, włącznie z domem.
- Przy zakłóceniach elektromagnetycznych w pewnych warunkach urządzenie może być użytkowane tylko w ograniczonym zakresie. Wskutek tego mogą wystąpić np. komunikaty o błędach lub awaria wyświetlacza/urządzenia.
- Należy unikać stosowania tego urządzenia bezpośrednio obok innych urządzeń lub wraz z innymi urządzeniami w skumulowanej formie, ponieważ mogłoby to skutkować nieprawidłowym działaniem. Jeśli stosowanie w wyżej opisany sposób jest konieczne, należy obserwować niniejsze urządzenie i inne urządzenia w celu upewnienia się, że działają prawidłowo.
- Stosowanie innych akcesoriów niż te określone lub udostępnione przez producenta urządzenia może prowadzić do zwiększenia zakłóceń elektromagnetycznych lub do zmniejszenia odporności elektromagnetycznej urządzenia oraz do nieprawidłowego działania.
- Przenośne urządzenia komunikacyjne RF (w tym urządzenia peryferyjne, takie jak przewody antenowe i anteny zewnętrzne) powinny być używane nie bliżej niż 30 cm od jakichkolwiek części urządzenia, w tym przewodów dołączonych przez producenta. Nieprzestrzeganie tej instrukcji może prowadzić do ograniczenia wydajności urządzenia.
- Nieprzestrzeganie tej instrukcji może prowadzić do ograniczenia wydajności urządzenia.

## **10. Gwarancja/serwis**

W przypadku roszczeń z tytułu gwarancji należy zwrócić się do miejscowego dystrybutora lub partnera (patrz lista „Service international”).

Przy odsyłce urządzenia należy załączyć kopię dowodu zakupu i krótki opis usterki.

Obowiązują następujące warunki gwarancji:

1. Okres gwarancji na produkty firmy BEURER wynosi 3 lata lub, jeśli jest dłuższy, obowiązuje w danym kraju od daty zakupu.  
W przypadku roszczeń z tytułu gwarancji konieczne jest potwierdzenie daty zakupu przez okazanie dowodu zakupu lub faktury.
2. Naprawy (całego urządzenia lub jego części) nie przedłużają okresu gwarancyjnego.
3. Gwarancja nie obowiązuje w przypadku uszkodzeń powstałych w następujących okolicznościach:
  - a. Z powodu niewłaściwego użytkowania, np. nieprzestrzegania instrukcji obsługi.
  - b. W wyniku napraw lub modyfikacji wykonanych przez klienta lub osoby nieupoważnione.
  - c. Podczas transportu od producenta do klienta lub podczas transportu do Service-center.
  - d. Ponadto nie obejmuje akcesoriów dostarczonych z urządzeniem, które ulegają regularnemu zużyciu.
4. Odpowiedzialność za szkody bezpośrednio lub pośrednio spowodowane przez urządzenie jest wykluczona także wtedy, gdy w przypadku jego uszkodzenia uznane zostanie roszczenie z tytułu gwarancji.





Beurer GmbH • Söflinger Straße 218 • 89077 Ulm, Germany  
[www.beurer.com](http://www.beurer.com) • [www.beurer-gesundheitsratgeber.com](http://www.beurer-gesundheitsratgeber.com)  
[www.beurer-healthguide.com](http://www.beurer-healthguide.com)



649.37\_FM250-2018-06-22\_01\_DE\_EN\_BEU