

FT 100



DE	Kontaktloses Thermometer Gebrauchsanweisung	2-22
GB	Non-contact thermometer Instructions for use	23-43
FR	Thermomètre sans contact Mode d'emploi	44-65
ES	Termómetro sin contacto Instrucciones de uso	66-86
IT	Termometro senza contatto Istruzioni per l'uso	87-107
TR	Temassız Termometre Kullanım Kılavuzu	108-127
RUS	Бесконтактный термометр Инструкция по применению	128-150
PL	Termometr bezdotykowy Instrukcja obsługi	151-171

ELECTROMAGNETIC COMPATIBILITY INFORMATION	172-175
--	---------

Inhalt

1. Zeichenerklärung.....	3
2. Bestimmungsgemäßer Gebrauch.....	4
3. Warn- und Sicherheitshinweise.....	5
3.1 Gefahren für den Anwender	5
3.2 Gefahren für das Gerät	6
3.3 Hinweise zum Umgang mit Batterien	6
4. Informationen zu diesem Thermometer	7
5. Gerätebeschreibung	9
6. Inbetriebnahme	10
7. Thermometer einschalten und einstellen	11
8. Messen an der Stirn	14
9. Messen der Objekttemperatur/Raumtemperatur..	16
10. Fehleranzeigen.....	17
11. Batterien	18
12. Gerät reinigen	19
13. Gerät lagern	19
14. Gerät entsorgen.....	19
15. Technische Daten	20
16. Richtlinien	21
17. Garantie	22



Lesen Sie diese Gebrauchsanweisung sorgfältig durch, bewahren Sie sie für den späteren Gebrauch auf, machen Sie sie anderen Benutzern zugänglich und beachten Sie die Hinweise.

Sehr geehrte Kundin, sehr geehrter Kunde,

wir freuen uns, dass Sie sich für ein Produkt unseres Sortimentes entschieden haben. Unser Name steht für hochwertige und eingehend geprüfte Qualitätsprodukte aus den Bereichen Wärme, Sanfte Therapie, Blutdruck/Diagnose, Gewicht, Massage und Luft.

Bitte lesen Sie diese Gebrauchsanweisung aufmerksam durch, und beachten Sie die Hinweise.

Mit freundlicher Empfehlung
Ihr Beurer-Team







Lieferumfang







Überprüfen Sie den Lieferumfang auf äußere Unversehrtheit der Kartonverpackung und auf die Vollständigkeit des Inhalts. Vor dem Gebrauch ist sicherzustellen, dass das Gerät und Zubehör keine sichtbaren Schäden aufweisen und jegliches Verpackungsmaterial entfernt wird. Benutzen Sie es im Zweifelsfall nicht und wenden Sie sich an Ihren Händler oder an die angegebene Kundendienstadresse.

- Fieberthermometer
- 2x 1,5 V Batterien AAA (LR03)
- Aufbewahrungstasche
- Gebrauchsanweisung

1. Zeichenerklärung

Folgende Symbole werden in dieser Gebrauchsanweisung und auf dem Gerät verwendet:

	WARNUNG Warnhinweis auf Verletzungsgefahren oder Gefahren für Ihre Gesundheit.
	ACHTUNG Sicherheitshinweis auf mögliche Schäden am Gerät/Zubehör.
	Hinweis Hinweis auf wichtige Informationen.
	Gebrauchsanweisung beachten
	Anwendungsteil Typ BF
	Entsorgung gemäß Elektro- und Elektronik-Altgeräte EG-Richtlinie – WEEE (Waste Electrical and Electronic Equipment)
	Die CE-Kennzeichnung bescheinigt die Konformität mit den grundlegenden Anforderungen der Richtlinie 93/42/EEC für Medizinprodukte.

	Hersteller
Storage 	Zulässige Aufbewahrungs- und Transporttemperatur und -luftfeuchtigkeit
Operating 	Zulässige Betriebstemperatur und -luftfeuchtigkeit
IP 22	Gerät geschützt gegen Fremdkörper $\geq 12,5$ mm und gegen schräges Tropfwasser
	Seriennummer
	Wichtige Information/Tipp
	Querverweis auf einen anderen Absatz.
EAC	Zertifizierungszeichen für Produkte, die in die Russische Föderation und in die Länder der GUS exportiert werden.

2. Bestimmungsgemäßer Gebrauch

Dieses Thermometer dient der kontaktlosen Messung der Stirn-, Objekt- und Raumtemperatur. Das Thermometer ist für die Messung zu Hause geeignet. Sie können damit schnell und einfach die Körpertemperatur ermitteln. Die Werte werden automatisch gespeichert.

3. Warn- und Sicherheitshinweise



3.1 Gefahren für den Anwender

- Wenden Sie das Gerät nur an, nachdem Sie diese Gebrauchsanweisung gelesen und verstanden haben.
- Bewahren Sie diese Gebrauchsanweisung auf. Die Gebrauchsanweisung muss für alle Benutzer zugänglich sein. Alle Hinweise müssen befolgt werden.
- Bewahren Sie das Gerät mindestens 30 Minuten vor der Messung in dem Raum auf, in dem die Messung durchgeführt wird.
- Warten Sie nach sportlicher Aktivität, nach einem Bad oder wenn Sie im Freien waren, ca. 30 Minuten bevor Sie eine Messung an der Stirn vornehmen.
- Das FT 100-Thermometer ist nur für den in der Gebrauchsanweisung angegebenen Messort am menschlichen Körper konzipiert.
- Führen Sie aufgrund der Messergebnisse keine Selbstdiagnose oder -behandlung ohne Rücksprache mit Ihrem behandelnden Arzt durch. Setzen Sie insbesondere nicht eigenmächtig eine neue Medikation an und führen Sie keine Änderungen in Art und/oder Dosierung einer bestehenden Medikation durch.
- Das Gerät ist nur für den in dieser Gebrauchsanweisung angegebenen Zweck bestimmt.
- Der Hersteller haftet nicht für Schäden, die durch unsachgemäßen oder falschen Gebrauch verursacht wurden.
- Kinder dürfen das Gerät nicht verwenden. Medizinprodukte sind kein Spielzeug.
- Prüfen Sie vor jeder Anwendung, ob die Linse intakt ist. Sollte diese beschädigt sein, wenden Sie sich bitte an die Händler- oder Serviceadresse.
- Berühren Sie die Linse nicht mit dem Finger.
- Die von Ihnen ermittelten Messwerte dienen nur zu Ihrer Information, sie ersetzen keine ärztliche Untersuchung! Bevor Sie medizinische Handlungen vornehmen, konsultieren Sie einen Arzt.
- Reinigen Sie das Thermometer nach jeder Benutzung (▷ 12. Gerät reinigen).
- Haben Sie noch Fragen zur Anwendung des Geräts, so wenden Sie sich bitte an Ihren Händler oder an den Kundenservice.

3.2 Gefahren für das Gerät

- Setzen Sie das Gerät keinen mechanischen Stößen aus und lassen Sie es nicht fallen.
- Setzen Sie das Gerät nicht direkter Sonneneinstrahlung, extremen Temperaturen oder hoher Luftfeuchtigkeit aus.
- Setzen Sie das Gerät keinen Flüssigkeiten aus. Das Gerät ist nicht wasserdicht. Vermeiden Sie jeden direkten Kontakt mit Wasser oder anderen Flüssigkeiten.
- Öffnen oder reparieren Sie das Gerät nicht selbst. Lassen Sie das Gerät nur von autorisierten Servicestellen reparieren, sonst erlischt Ihr Garantieanspruch.
- Tragbare und mobile HF-Kommunikationseinrichtungen können das Gerät beeinflussen. Genauere Angaben können Sie unter der angegebenen Kundenservice-Adresse anfordern oder am Ende der Gebrauchsanweisung nachlesen.

3.3 Hinweise zum Umgang mit Batterien

- Wenn Flüssigkeit aus einer Batteriezelle mit Haut oder Augen in Kontakt kommt, die betroffene Stelle mit Wasser auswaschen und ärztliche Hilfe aufsuchen.
-  **Verschluckungsgefahr!** Kleinkinder könnten Batterien verschlucken und daran ersticken. Daher Batterien für Kleinkinder unerreichbar aufbewahren!
- Auf Polaritätskennzeichen Plus (+) und Minus (-) achten.
- Wenn eine Batterie ausgelaufen ist, Schutzhandschuhe anziehen und das Batteriefach mit einem trockenen Tuch reinigen.
- Schützen Sie Batterien vor übermäßiger Wärme.
-  **Explosionsgefahr!** Keine Batterien ins Feuer werfen.
- Batterien dürfen nicht geladen oder kurzgeschlossen werden.
- Bei längerer Nichtbenutzung des Geräts die Batterien aus dem Batteriefach nehmen.
- Verwenden Sie nur denselben oder einen gleichwertigen Batterietyp.
- Immer alle Batterien gleichzeitig auswechseln.
- Keine Akkus verwenden!
- Keine Batterien zerlegen, öffnen oder zerkleinern.

4. Informationen zu diesem Thermometer

Der gemessene Temperaturwert schwankt, abhängig von der gemessenen Körperstelle. Die Abweichung kann bei gesunden Menschen an unterschiedlichen Körperstellen zwischen 0,2 °C bis 1 °C (0,4 °F bis 1,8 °F) liegen.

Normaler Temperaturbereich bei unterschiedlichen Thermometern:

	Messwerte	Verwendetes Thermometer
Stirntemperatur	35,8 °C bis 37,6 °C (96,4 °F bis 99,7 °F)	Stirnthermometer
Ohrtemperatur	36,0 °C bis 37,8 °C (96,8 °F bis 100,0 °F)	Ohrthermometer
Oraltemperatur	36,0 °C bis 37,4 °C (96,8 °F bis 99,3 °F)	konventionelles Thermometer
Rektaltemperatur	36,3 °C bis 37,8 °C (97,3 °F bis 100,0 °F)	konventionelles Thermometer



Beurer-Tipp

- Vergleichen Sie nie mit verschiedenen Thermometern gemessene Temperaturen miteinander.
- Sagen Sie Ihrem Arzt, mit welchem Thermometer Sie die Körpertemperatur gemessen haben und an welcher Körperstelle. Berücksichtigen Sie dies auch bei einer Selbstdiagnose.



Wird das Thermometer vor der Messung zu lange in der Hand gehalten, führt dies zur Erwärmung des Gerätes. Dadurch kann das Messergebnis verfälscht werden.

Einflüsse auf die Körpertemperatur

- Individueller, personenabhängiger Stoffwechsel
- Lebensalter

Die Körpertemperatur ist bei Säuglingen und Kleinkindern höher als bei Erwachsenen. Bei Kindern treten höhere Temperaturschwankungen schneller und häufiger auf. Mit zunehmendem Alter sinkt die normale Körpertemperatur.

- Kleidung
- Außentemperatur
- Tageszeit

Die Körpertemperatur ist am Morgen niedriger und steigt im Laufe des Tages zum Abend an.

Aktivitäten

- Körperlichen Aktivitäten und, mit geringerem Einfluss, mentale Aktivitäten erhöhen die Körpertemperatur.



Beurer-Tipp

Die Körpertemperaturmessung liefert den aktuellen Messwert eines Menschen. Wenn Sie sich bei der Interpretation der Ergebnisse unsicher sind, oder wenn abnorme Werte (z.B. Fieber) auftreten, sollten Sie sich an Ihren Hausarzt wenden. Dies gilt auch bei geringen Temperaturveränderungen, wenn weitere Krankheitssymptome hinzutreten, wie z.B. Unruhe, starkes Schwitzen, Hautrötung, hohe Pulsfrequenz, Kollapsneigung usw.

5. Gerätebeschreibung

- 1 Display
- 2 **MODE/MEM**-Taste
- 3 Fieber-/ Abstandsindikator
- 4 **LIGHT/SET**-Taste
- 5 Messsensor
- 6 Abstandssensor
- 7 **ⓘ/SCAN**-Taste
- 8 Batteriefachdeckel

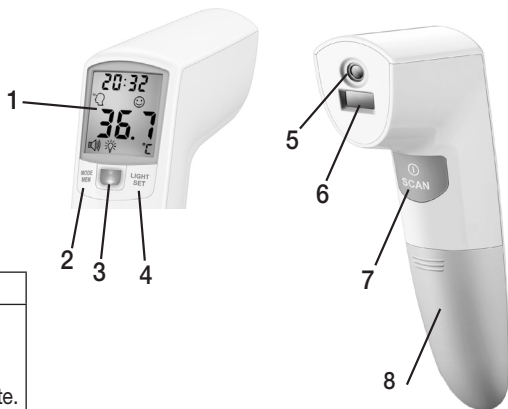

Tasten	Funktionen
MODE/MEM	MODE Einstellung des Messmodus. MEM Anzeige der gespeicherten Messwerte.
LIGHT/SET	LIGHT Manuelles Zuschalten der Displaybeleuchtung. SET Einstellung der Grundfunktionen.
ⓘ SCAN	Gerät ein- und ausschalten. Temperaturmessung starten.

Displaybeschreibung

- 1 Jahr-/Datum-/Uhrzeit-Anzeige
- 2 Modus Raumtemperatur
- 3 Modus Stirntemperatur
- 4 Modus Objekttemperatur
- 5 Temperaturwert-/Speicherplatznummer-Anzeige
- 6 Signalton-Symbol
- 7 Displaybeleuchtungs-Symbol
- 8 Jahr
- 9 Speicherfunktion
- 10 Datum
- 11 Messergebnis $\geq 38,0^{\circ}\text{C}$ ($\geq 100,4^{\circ}\text{F}$) „Fieber“
- 12 Messergebnis $< 37,5^{\circ}\text{C}$ ($< 99,5^{\circ}\text{F}$) „kein Fieber“
- 13 Batteriestandanzeige
- 14 Temperaturmesseinheit (Celsius/Fahrenheit)

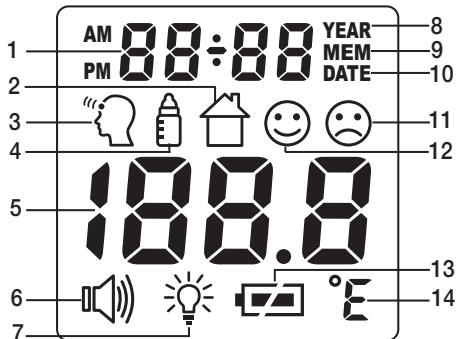

6. Inbetriebnahme

Falls vorhanden, ziehen Sie den Batterie-Isolationsstreifen am Batteriefachdeckel beziehungsweise entfernen Sie die Schutzfolie der Batterie und setzen Sie die Batterie gemäß Polung ein.

- Schieben Sie den Batteriefachdeckel auf.
- Setzen Sie die zwei im Lieferumfang enthaltenen Batterien gemäß der Polung ein.
- Schieben Sie den Batteriefachdeckel wieder auf das Thermometer bis er hör- und spürbar fest einrastet.
- Das Thermometer geht nun automatisch in das Einstellungs Menü (▷ 7. Thermometer einschalten und einstellen).



7. Thermometer einschalten und einstellen

Um das Thermometer einzuschalten, drücken Sie kurz auf die **⓪** /**SCAN**-Taste.

Nach einem kurzen Selbsttest und zwei kurzen Pieptönen ist das Thermometer zum Messen der Temperatur an der Stirn bereit. Das Gerät startet immer im Modus Stirntemperatur .

Grundfunktionen einstellen

In diesem Menü haben Sie die Möglichkeit, folgende Funktionen nacheinander individuell einzustellen.



Zeitformat

- Legen Sie die Batterien neu ein oder halten Sie die **LIGHT/SET**-Taste beim eingeschalteten Thermometer 4 Sekunden gedrückt. Im Display blinkt die Zeitformat-Anzeige (Abb. 1).
- Stellen Sie mit der **MODE/MEM**-Taste Ihr gewünschtes Zeitformat ein und bestätigen Sie mit der **LIGHT/SET**-Taste.



Abb. 1

Datum

Im Display blinkt die Jahreszahl (Abb. 2).

- Stellen Sie mit der **MODE/MEM**-Taste das Jahr ein und bestätigen Sie mit der **LIGHT/SET**-Taste.

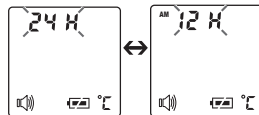
Im Display blinkt Tag/Monat (Abb. 3).

- Stellen Sie mit der **MODE/MEM**-Taste den Tag und den Monat ein und bestätigen Sie mit der **LIGHT/SET**-Taste.



Abb. 2

Abb. 3

- ⓘ Wenn als Stundenformat 12 h eingestellt ist, ist die Reihenfolge der Tages- und Monatsanzeige vertauscht. Sie sollten Datum und Uhrzeit korrekt einstellen. Nur so können Sie Ihre Messwerte korrekt mit Datum und Uhrzeit speichern und später abrufen.

Im Display blinkt die Stunde (Abb. 4).

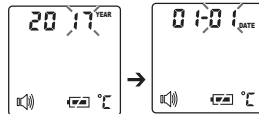
- Stellen Sie mit der **MODE/MEM**-Taste die Stunde ein und bestätigen Sie mit der **LIGHT/SET**-Taste.

Im Display blinkt die Minute (Abb. 5).

- Stellen Sie mit der **MODE/MEM**-Taste die Minute ein und bestätigen Sie mit der **LIGHT/SET**-Taste.

i Im 12-h-Zeitformat wird die Uhrzeit mit AM/PM angezeigt.



Abb. 4



Abb 5

Im Display blinkt die Temperaturmeseinheit (Abb. 6).

Sie können sich Ihre Messergebnisse in der Temperaturmeseinheit Grad Celsius (°C) oder Grad Fahrenheit (°F) anzeigen lassen.

- Um die Messergebnisse in Celsius anzuzeigen, wählen Sie mit der **MODE/MEM**-Taste °C und bestätigen Sie mit der **LIGHT/SET**-Taste.
- Um die Messergebnisse in Fahrenheit anzuzeigen, wählen Sie mit der **MODE/MEM**-Taste °F und bestätigen Sie mit der **LIGHT/SET**-Taste.

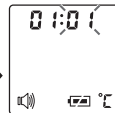

Abb. 6

Im Display blinkt das Signalton-Symbol (Abb. 7).

Sie können die Signaltöne (Einschalten des Geräts, während der Messung, Abschluss der Messung) ein- oder ausschalten.

- Um die Signaltöne einzuschalten, wählen Sie mit der **MODE/MEM**-Taste **00** und bestätigen Sie mit der **LIGHT/SET**-Taste.
- Um die Signaltöne auszuschalten, wählen Sie mit der **MODE/MEM**-Taste **0FF** und bestätigen Sie mit der **LIGHT/SET**-Taste.



Abb. 7



Im Display blinkt das Displaybeleuchtungs-Symbol (Abb. 8).

Sie können die automatische Displaybeleuchtung (erscheint nach Messung der Stirntemperatur) ein- oder ausschalten.

- Um die automatische Displaybeleuchtung einzuschalten, wählen Sie mit der **MODE/MEM**-Taste **00** und bestätigen Sie mit der **LIGHT/SET**-Taste.
- Um die automatische Displaybeleuchtung auszuschalten, wählen Sie mit der **MODE/MEM**-Taste **0FF** und bestätigen Sie mit der **LIGHT/SET**-Taste.



Abb. 8

Außerdem haben Sie die Möglichkeit die Displaybeleuchtung manuell einzuschalten, indem Sie die **LIGHT/SET**-Taste kurz drücken.

Das Display ist 5 Sekunden beleuchtet.

- ⓘ Die automatische und die manuelle Displaybeleuchtung kann nicht während des Messvorgangs verwendet werden.

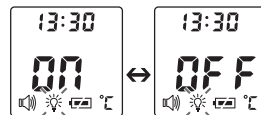
8. Messen an der Stirn



Beurer-Tipp

Berücksichtigen Sie, dass

- körperliche Betätigung, grundsätzlich erhöhte Schweißbildung auf der Stirn, Einnahme von gefäßverengenden Medikamenten und Hautirritationen das Messergebnis verfälschen können,
- die Stirn, beziehungsweise Schläfe, frei von Schweiß und Kosmetika sein muss.
- Wir empfehlen Ihnen, drei Messungen an der Stirn vorzunehmen. Sollten sich die drei Messergebnisse unterscheiden, nehmen Sie den höchsten Messwert.

- Um das Thermometer einzuschalten, drücken Sie kurz auf die **ⓘ/SCAN**-Taste. Nach einem kurzen Selbsttest ist das Gerät zur Temperaturmessung an der Stirn bereit. Das Gerät befindet sich im Modus Stirntemperatur. Dies erkennen Sie am Symbol  im Display.



Abb. 9

- Halten Sie das Thermometer 4 bis 6 cm vor die Messstelle an der Stirn (Abb. 10). Drücken Sie die **ⓘ/SCAN**-Taste. In der Displayanzeige erscheint der geforderte Messabstand von 4-6 cm.



Abb. 10

Messabstand beträgt 4-6 cm	Messabstand beträgt NICHT 4-6 cm
Sobald das Thermometer den korrekten Messabstand von 4 bis 6 cm erfasst hat, beginnt es automatisch mit der Messung. Der Fieber-/ Abstandsindikator leuchtet nun dauerhaft blau. Nach wenigen Sekunden erscheint im Display das Messergebnis (Abb. 12). Das Ende der Messzeit wird mit einem langen Piepton signalisiert.	Wenn der Messabstand nicht 4 bis 6 cm beträgt, blinkt der Fieber-/ Abstandsindikator blau (bei eingeschaltetem Signalton ertönt zusätzlich ein Piepsen) und es erscheint 4-6 im Display (Abb. 11). Sollte nach 20 Sekunden der korrekte Messabstand nicht gefunden werden, wird die Messung automatisch beendet.

❗ Wenn das Messergebnis unter 37,5°C (99,5°F) liegt, leuchtet der Fieber-/ Abstandsindikator grün und im Display erscheint 😊 für kein Fieber, das signalisiert, dass die Körpertemperatur im normalen Bereich liegt.

Wenn das Messergebnis zwischen 37,5°C und 37,9°C liegt, leuchtet der Fieber-/ Abstandsindikator gelb, das signalisiert, dass die Körpertemperatur im erhöhten Bereich liegt (Abb. 13).

Wenn das Messergebnis über 38°C (100,4°F) liegt, leuchtet der Fieber-/ Abstandsindikator rot und im Display erscheint ☹️ (Abb. 14), dass die Körpertemperatur überhalb des normalen Bereichs liegt.

Der Messwert wird automatisch mit Datum/Uhrzeit und Einstufung „Fieber“ ☹️ / „kein Fieber“ 😊 gespeichert.

Das Gerät signalisiert mit zwei kurzen Pieptönen und einem nicht mehr blinkenden Stirnsymbol 🗨️, dass das Gerät für eine weitere Messung bereit ist.



Abb. 11



Abb. 12



Abb. 13



Abb. 14

Gespeicherte Messwerte anzeigen

Das Gerät speichert ausschließlich Messwerte im Modus Stirntemperatur . Das Gerät speichert automatisch die Messwerte von den letzten 60 Messungen ab.

Werden die 60 Speicherplätze überschritten, wird der jeweils älteste Wert gelöscht.

- Der Speicher kann wie folgt abgerufen werden:
- Halten Sie die **MODE/MEM**-Taste bei eingeschaltetem Thermometer 5 Sekunden gedrückt. Der jüngste Messwert wird angezeigt.
- Bei jedem weiteren Drücken der **MODE/MEM**-Taste wird zunächst die Speicherplatznummer angezeigt und beim Loslassen der Taste der Messwert.
- In der oberen Zeile wird abwechselnd Uhrzeit und Datum angezeigt.

9. Messen der Objekttemperatur/Raumtemperatur

Modus Objekttemperatur

Wenn Sie Objekttemperatur mit diesem Thermometer messen wollen, müssen Sie in den Modus Objekttemperatur wechseln.

- Dazu drücken Sie kurz beim eingeschalteten Thermometer die **MODE/MEM**-Taste. Das Gerät schaltet in den Modus Objekttemperatur  (Abb. 15).
- Halten Sie das Thermometer 2 bis 3 cm vor die gewünschte Messstelle. Drücken Sie kurz auf die **○ /SCAN**-Taste und lesen Sie die Temperatur vom Display ab (Abb. 16).

Messwerte im Modus Objekttemperatur werden nicht gespeichert.



Abb. 15





Abb. 16

Wenn Sie das Thermometer zum Messen der Raumtemperatur nutzen wollen, müssen Sie in den Modus Raumtemperatur wechseln.

- Dazu drücken Sie kurz beim eingeschalteten Thermometer zweimal die **MODE/MEM**-Taste.

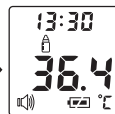
Das Gerät schaltet in den Modus Raumtemperatur .

- Die Raumtemperatur wird direkt angezeigt (Abb. 17).
Messwerte im Modus Raumtemperatur werden nicht gespeichert.





Abb. 17

10. Fehleranzeigen

Fehlermeldung	Problem	Lösung
<i>Er 1</i>	Messung während des Selbsttest, Gerät noch nicht messbereit.	Warten bis das Stirnsymbol nicht mehr blinkt.
<i>Er 3</i>	Raumtemperatur unter 10 °C oder über 40 °C (<50 °F, >104 °F).	Raumtemperatur muss zwischen 10 °C und 40 °C liegen (50 °F - 104 °F).
<i>Hi</i>	(1) Modus Stirntemperatur: Die ermittelte Temperatur ist höher als 42,2 °C (108 °F). (2) Modus Objekttemperatur: Die ermittelte Temperatur ist höher als 80 °C (176 °F).	Betreiben Sie das Thermometer nur innerhalb der angegebenen Temperaturbereiche. Bei wiederholter Fehleranzeige an Fachhändler oder Kundenservice wenden.
<i>Lo</i>	(1) Modus Stirntemperatur: Die ermittelte Temperatur ist geringer als 34 °C (93,2 °F). (2) Modus Objekttemperatur: Die ermittelte Temperatur ist niedriger als -22 °C (-7,6 °F).	Betreiben Sie das Thermometer nur innerhalb der angegebenen Temperaturbereiche. Bei wiederholter Fehleranzeige an Fachhändler oder Kundenservice wenden.

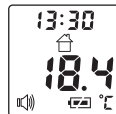
Fehlermeldung	Problem	Lösung
	Die Batterien sind verbraucht.	Erneuern Sie die Batterien.

11. Batterien

Batterien wechseln

Das Gerät benötigt zwei Batterien, Typ AAA, LR03.

- Öffnen Sie das Batteriefach.
Schieben Sie dazu das Batteriefach nach unten.
- Nehmen Sie die verbrauchten Batterien aus dem Batteriefach.
- Setzen Sie neue Batterien ein.
Achten Sie darauf, dass die Batterien entsprechend der Polung korrekt ausgerichtet sind.
- Verschließen Sie das Batteriefach.



Batterien entsorgen

- Die verbrauchten, vollkommen entladenen Batterien müssen Sie über speziell gekennzeichnete Sammelbehälter, Sondermüllannahmestellen oder über den Elektrohändleentsorgen. Sie sind gesetzlich dazu verpflichtet, die Batterien zu entsorgen.
- Diese Zeichen finden Sie auf schadstoffhaltigen Batterien:
Pb = Batterie enthält Blei,
Cd = Batterie enthält Cadmium,
Hg = Batterie enthält Quecksilber.

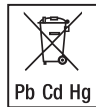

12. Gerät reinigen

-  • Der Messsensor ist der empfindlichste Teil des Thermometers. Behandeln Sie den Messsensor mit größter Vorsicht bei der Reinigung.
 - Verwenden Sie keine aggressiven Reinigungsmittel.
 - Befolgen Sie stets alle Sicherheitshinweise für Anwender und Gerät.
- ▷ 3. Warn- und Sicherheitshinweise

Reinigen Sie nach jedem Gebrauch den Messsensor. Verwenden Sie dazu ein weiches Tuch oder ein Wattestäbchen, welche mit Desinfektionsmittel oder 70 % Alkohol angefeuchtet werden können.

Zur Reinigung des gesamten Gerätes verwenden Sie bitte ein weiches, leicht mit leichter Seifenlauge angefeuchtetes Tuch. Es darf keinesfalls Wasser in das Gerät eindringen.

Benutzen Sie das Gerät erst wieder, wenn es vollständig trocken ist.

13. Gerät lagern

Das Gerät darf nicht bei zu hoher oder niedriger Temperatur oder Luftfeuchtigkeit (▷ 15. Technische Daten), im Sonnenlicht, in Verbindung mit elektrischem Strom oder an staubigen Orten gelagert oder benutzt werden. Es kann sonst zu Messungenauigkeiten kommen.

Bei geplanter längerer Lagerung entfernen Sie die Batterien.

14. Gerät entsorgen

Im Interesse des Umweltschutzes darf das Gerät am Ende seiner Lebensdauer nicht mit dem Hausmüll entsorgt werden.

Die Entsorgung kann über entsprechende Sammelstellen in Ihrem Land erfolgen. Entsorgen Sie das Gerät gemäß der Elektro- und Elektronik Altgeräte EG-Richtlinie – WEEE (Waste Electrical and Electronic Equipment).

Bei Rückfragen wenden Sie sich an die für die Entsorgung zuständige kommunale Behörde.



15. Technische Daten

Bei Verwendung des Gerätes außerhalb der Spezifikation ist eine einwandfreie Funktion nicht gewährleistet!
Die Genauigkeit dieses Thermometers wurde sorgfältig geprüft und wurde im Hinblick auf eine lange nutzbare Lebensdauer entwickelt.

Bei Verwendung des Gerätes in der Heilkunde sind Messtechnische Kontrollen mit geeigneten Mitteln durchzuführen. Genaue Angaben zur Überprüfung der Genauigkeit können unter der Service-Adresse angefragt werden.
Technische Änderungen zur Verbesserung und Weiterentwicklung des Produktes behalten wir uns vor.

Typ	FT 100
Messmethode	Kontaktlose Infrarot Messung
Basisfunktionen	Stirntemperaturmessung Objekttemperaturmessung Raumtemperaturmessung
Maßeinheiten	Celsius (°C) oder Fahrenheit (°F)
Betriebsbedingungen	10 °C bis 40 °C (50 °F bis 104 °F) bei einer relativen Luftfeuchtigkeit < 95 %
Aufbewahrungs- und Transportbedingungen	-20 °C bis 50 °C (-4 °F bis 122 °F) bei einer relativen Luftfeuchtigkeit < 95 %
Messabstand	4 bis 6 cm Abstand zur Messstelle
Messbereiche und Genauigkeit Stirntemperaturmessung	Stirntemperaturmessung 34 °C bis 42,2 °C (93,2 °F bis 108 °F) Messgenauigkeit 34 °C bis 42,2 °C: $\pm 0,2$ °C (93,2 °F bis 108 °F: $\pm 0,4$ °F)
Klinische Wiederholpräzision	0,23 °C (0,41 °F)
Messbereiche und Genauigkeit Objekttemperaturmessung	Objekttemperaturmessung -22 °C bis 80 °C (-7,6 °F bis 176 °F) Messgenauigkeit $\pm 4\%$ oder ± 2 °C (± 4 °F)

Speicherfunktion Körpertemperaturmessung	Speichert automatisch die letzten 60 Messwerte.
Signalton	Beim Einschalten des Gerätes, während der Messung, beim Abschluss der Messung (einstellbar).
Anzeige	LCD-Display
Energiesparfunktionen	Gerät schaltet nach 1 Minute automatisch aus.
Abmessungen Breite x Tiefe x Höhe	ca. 40,9 mm x 68,2 mm x 199,0 mm
Gewicht	82 g (ohne Batterien)
Batterie 2 x AAA, LR03	Betriebsdauer für ca. 2000 Messungen Zusätzlich aktivierte Funktionen wie Signalton oder Displaybeleuchtung verkürzen die Lebensdauer der Batterie.

Die Seriennummer befindet sich auf dem Gerät oder im Batteriefach.

16. Richtlinien

Das Gerät entspricht der EU-Richtlinie für Medizinprodukte 93/42/EEC, dem Medizinproduktegesetz, der ASTM E 1965 - 98, sowie der europäischen Norm EN60601-1-2 und unterliegt besonderen Vorsichtsmaßnahmen hinsichtlich der elektromagnetischen Verträglichkeit.

17. Garantie

Wir leisten 3 Jahre Garantie ab Kaufdatum für Material- und Fabrikationsfehler des Produktes. Die Garantie gilt nicht:

- Im Falle von Schäden, die auf unsachgemäßer Bedienung beruhen.
- Für Verschleißteile.
- Bei Eigenverschulden des Kunden.
- Sobald das Gerät durch eine nicht autorisierte Werkstatt geöffnet wurde.

Die gesetzlichen Gewährleistungen des Kunden bleiben durch die Garantie unberührt. Für Geltendmachung eines Garantiefalles innerhalb der Garantiezeit ist durch den Kunden der Nachweis des Kaufes zu führen. Die Garantie ist innerhalb eines Zeitraumes von 3 Jahren ab Kaufdatum gegenüber der Beurer GmbH, Ulm (Germany) geltend zu machen.

Bitte wenden Sie sich im Falle von Reklamationen an unseren Service unter folgendem Kontakt:

Service Hotline:

Tel.: +49 (0) 731 / 39 89-144

E-Mail: kd@beurer.de

www.beurer.com

Fordern wir Sie zur Übersendung des defekten Produktes auf, ist das Produkt an folgende Adresse zu senden:

Beurer GmbH

Servicecenter

Lessingstraße 10 b

89231 Neu-Ulm

Germany

Contents

1. Signs and symbols	24
2. Intended use.....	25
3. Warnings and safety notes	26
3.1 Risks to the user	26
3.2 Risks to the device	27
3.3 Notes on handling batteries	27
4. Information about this thermometer.....	28
5. Device description.....	30
6. Initial use	31
7. Switching on and setting the thermometer	32
8. Forehead measurement.....	36
9. Measuring object temperature/room temperature ..	38
10. Error messages	39
11. Batteries	40
12. Cleaning the device.....	41
13. Storing the device	41
14. Disposing of the device.....	41
15. Technical data	42
16. Guidelines	43



Read these instructions for use carefully and keep them for later use, be sure to make them accessible to other users and observe the information they contain.

Dear customer,

Thank you for choosing one of our products. Our name stands for high-quality, thoroughly tested products for applications in the areas of heat, gentle therapy, blood pressure/diagnosis, weight, massage and air. Please read these instructions for use carefully and observe the information they contain.

With kind regards,
Your Beurer team







Included in delivery







Check that the delivery has not been tampered with and make sure that all components are present. Before use, ensure that there is no visible damage to the device or accessories and that all packaging material has been removed. If you have any doubts, do not use the device and contact your retailer or the specified Customer Service address.

- Clinical thermometer
- 2x 1.5 V AAA batteries (LR03)
- Storage bag
- Instructions for use

1. Signs and symbols

The following symbols appear in these instructions for use and on the device:

	WARNING Warning notice indicating a risk of injury or damage to health.
	IMPORTANT Safety note indicating possible damage to the device/accessory.
	Note Note on important information.
	Observe the instructions for use
	Application part, type BF
	Disposal in accordance with the Waste Electrical and Electronic Equipment EC Directive – WEEE
	The CE labelling certifies that the product complies with the essential requirements of Directive 93/42/EEC on medical devices.

	Manufacturer
Storage 	Permissible storage and transport temperature and humidity
Operating 	Permissible operating temperature and humidity
IP 22	Device protected against foreign objects ≥ 12.5 mm and against water dripping at an angle
	Serial number
	Important information/tip
	Cross-reference with another section
	Certification symbol for products that are exported to the Russian Federation and CIS countries.

2. Intended use

This thermometer is intended for non-contact measurement of forehead, object and room temperature. The thermometer is suitable for domestic use. It allows you to quickly and easily measure body temperature. Values are saved automatically.

3. Warnings and safety notes



3.1 Risks to the user

- Only use the device once you have read and understood these instructions for use.
- Retain these instructions for use. The instructions for use must be accessible to all users. All instructions must be followed.
- The thermometer needs to be in the room in which the measurement is taken for at least 30 minutes before use.
- After physical activity, a bath or spending time outdoors, wait approx. 30 minutes before you take a measurement on your forehead.
- The FT 100 thermometer is only designed for the measuring area on the human body stated in the instructions for use.
- Do not self-diagnose or self-medicate on the basis of the measurements without consulting your doctor. In particular, do not start taking any new medication or change the type and/or dosage of any existing medication without prior approval.
- The device is only intended for the purpose stated in these instructions for use.
- The manufacturer is not liable for damage resulting from improper or careless use.
- Children must not be allowed to use the device. Medical devices are not toys.
- Check before each use that the lens is intact. If it is damaged, please contact your retailer or the service address.
- Do not touch the lens with your fingers.
- The measurements taken by you are for your information only – they are no substitute for a medical examination. Consult a doctor before you undertake any medical treatment.
- Clean the thermometer after each use (▷ 12. Cleaning the device).
- Should you have any questions about using the device, please contact either your retailer or Customer Services.

3.2 Risks to the device

- Do not drop the device or subject it to any mechanical impacts.
- Do not expose the device to direct sunlight, extreme temperatures or high humidity.
- Do not expose the device to liquids. The device is not waterproof. Avoid all direct contact with water or other liquids.
- Do not open or repair the device yourself. Have the device repaired by authorised service centres only, otherwise its warranty is invalidated.
- Portable and mobile HF communication systems may interfere with this device. More details can be requested from the stated Customer Services address or found at the end of the instructions for use.

3.3 Notes on handling batteries

- If your skin or eyes come into contact with battery fluid, rinse the affected area with water and seek medical assistance.
-  **Choking hazard!** Small children may swallow and choke on batteries. Store the batteries out of the reach of small children.
- Observe the plus (+) and minus (-) polarity signs.
- If a battery has leaked, put on protective gloves and clean the battery compartment with a dry cloth.
- Protect batteries from excessive heat.
-  **Risk of explosion!** Do not throw batteries into a fire.
- Do not charge or short-circuit batteries.
- If the device is not to be used for a relatively long period, take the batteries out of the battery compartment.
- Use identical or equivalent battery types only.
- Always replace all batteries at the same time.
- Do not use rechargeable batteries.
- Do not disassemble, split or crush the batteries.

4. Information about this thermometer

The temperature measurement varies depending on the part of the body where the measurement is taken. In a healthy person, the variance can be between 0.2°C and 1°C (0.4°F and 1.8°F) in different parts of the body.

Normal temperature range with various thermometers:

	Measurements	Thermometer used
Forehead temperature	35.8°C to 37.6°C (96.4°F to 99.7°F)	Forehead thermometer
Ear temperature	36.0°C to 37.8°C (96.8°F to 100.0°F)	Ear thermometer
Oral temperature	36.0°C to 37.4°C (96.8°F to 99.3°F)	Conventional thermometer
Rectal temperature	36.3°C to 37.8°C (97.3°F to 100.0°F)	Conventional thermometer



Beurer tip

- Temperatures measured with different thermometers should never be compared with one another.
- Tell your doctor what type of thermometer you used to take your temperature and on what part of the body. Also bear this in mind if you are diagnosing yourself.



Holding the thermometer in your hand for too long before taking a measurement can cause the device to warm up. This means the measurement could be incorrect.

Influences on body temperature

- A person's individual metabolism
- Age
Body temperature is higher in babies and toddlers than in adults. Greater temperature fluctuations occur faster and more often in children. Normal body temperature decreases with age.
- Clothing
- Outside temperature
- Time of day
Body temperature is lower in the morning and increases throughout the day towards evening.
- Activities
- Physical and, to a lesser extent, mental activities increase body temperature.



Beurer tip

Taking the body temperature provides a current measurement of a person's temperature. If you are uncertain about interpreting the results or if the values are abnormal (e.g. fever), please consult your doctor. This also applies in the case of slight temperature changes if there are other symptoms of illness such as agitation, heavy sweating, flushed skin, fast pulse rate, tendency to collapse, etc.

5. Device description

- 1 Display
- 2 **MODE/MEM** button
- 3 Fever/distance indicator
- 4 **LIGHT/SET** button
- 5 Measuring sensor
- 6 Distance sensor
- 7 **ⓘ/SCAN** button
- 8 Battery compartment lid

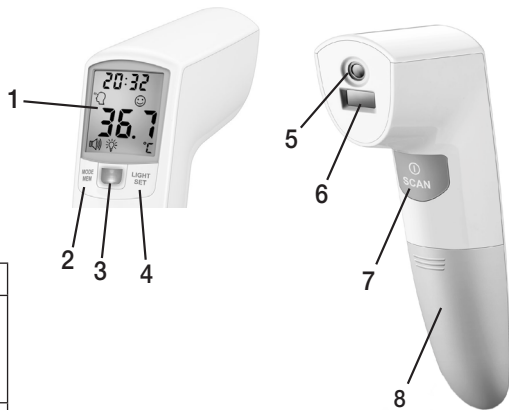

Buttons	Functions
MODE/MEM	MODE Sets the measurement mode. MEM Displays the saved measurements.
LIGHT/SET	LIGHT Manual activation of illuminated display. SET Sets the basic functions.
ⓘ SCAN	Turns the device on and off. Starts the temperature measurement.

Display description

- 1 Year/date/time display
- 2 Room temperature mode
- 3 Forehead temperature mode
- 4 Object temperature mode
- 5 Temperature/memory space number display
- 6 Acoustic signal symbol
- 7 Illuminated display symbol
- 8 Year
- 9 Memory function
- 10 Date
- 11 Measurement $\geq 38.0^{\circ}\text{C}$ ($\geq 100.4^{\circ}\text{F}$) "fever"
- 12 Measurement $< 37,5^{\circ}\text{C}$ ($< 99,5^{\circ}\text{F}$) "no fever"
- 13 Battery status indicator
- 14 Temperature measurement unit (Celsius/Fahrenheit)

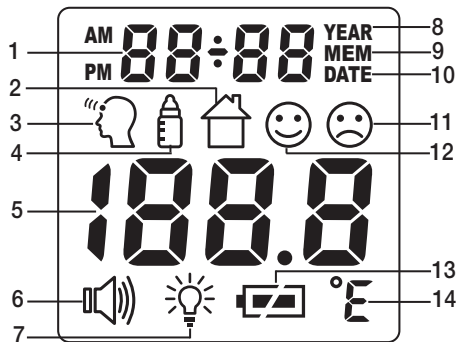

6. Initial use

If present, remove the battery insulating strip on the battery compartment lid and remove the protective film from the battery, then insert the battery the correct way round.

- Push open the battery compartment lid.
- Insert the two batteries included in delivery so that they are the correct way round.
- Push the battery compartment lid back onto the thermometer until you can feel and hear it click firmly into place.



- The thermometer now automatically goes to the settings menu (▷ 7. Switching on and setting the thermometer).

7. Switching on and setting the thermometer

To switch on the thermometer, briefly press the **⊙/SCAN** button.

After a brief self-test and two short beeps the thermometer is ready for forehead measurement. The device always starts up in forehead temperature mode .

Setting the basic functions

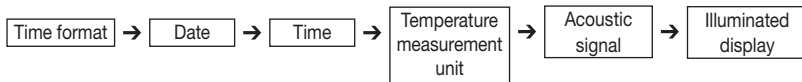

This menu allows you to set the following functions individually, one after another.

Time format

- Insert the batteries or press and hold the **LIGHT/SET** button for 4 seconds when the thermometer is switched on. The time format flashes on the display (Fig. 1).
- Use the **MODE/MEM** button to set your preferred time format, and confirm with the **LIGHT/SET** button.

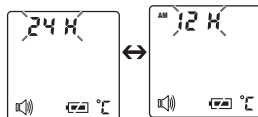

Fig. 1

The year flashes on the display (Fig. 2).

- Use the **MODE/MEM** button to set the year, and confirm with the **LIGHT/SET** button.

The day/month flashes on the display (Fig. 3).

- Use the **MODE/MEM** button to set the day and month, and confirm with the **LIGHT/SET** button.

- ① If the hour format is set as 12 h, the day/month display sequence is reversed. Be sure to set the date and time correctly. Otherwise, you will not be able to save your measured values correctly with a date and time and access them again later.

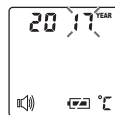

Fig. 2

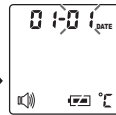

Fig. 3

The hour flashes on the display (Fig. 4).

- Use the **MODE/MEM** button to set the hour, and confirm with the **LIGHT/SET** button.

The minute flashes on the display (Fig. 5).

- Use the **MODE/MEM** button to set the minute, and confirm with the **LIGHT/SET** button.

- ① In the 12 h format, the time is displayed with AM/PM.



Fig. 4

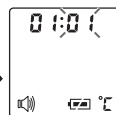

Fig. 5

The temperature measurement unit flashes on the display (Fig. 6).

You can set the device to display the temperature in degrees Celsius (°C) or degrees Fahrenheit (°F).

- To display the temperature in Celsius, select °C using the **MODE/MEM** button and confirm with the **LIGHT/SET** button.
- To display the temperature in Fahrenheit, select °F using the **MODE/MEM** button and confirm with the **LIGHT/SET** button.



Fig. 6

The acoustic signal symbol flashes on the display (Fig. 7).

You can activate/deactivate the acoustic signals (device activation, measurement in progress, measurement completion).

- To activate the acoustic signals, use the **MODE/MEM** button to select 00, and confirm with the **LIGHT/SET** button.
- To deactivate the acoustic signals, use the **MODE/MEM** button to select 0FF, and confirm with the **LIGHT/SET** button.

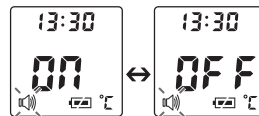

Fig. 7

The illuminated display symbol flashes on the display (Fig. 8).

You can activate or deactivate the automatic illuminated display (appears following forehead temperature measurement).

- To activate the automatic illuminated display, use the **MODE/MEM** button to select **ON**, and confirm with the **LIGHT/SET** button.
- To deactivate the automatic illuminated display, use the **MODE/MEM** button to select **OFF**, and confirm with the **LIGHT/SET** button.

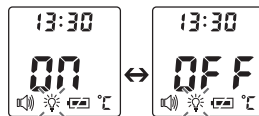

Fig. 8

You can also activate the illuminated display manually by briefly pressing the **LIGHT/SET** button. The display lights up for 5 seconds.

- ⓘ The automatic and manual illuminated display cannot be used while measurement is in progress.

8. Forehead measurement



Beurer tip

Remember:

- Physical activity, increased perspiration on the forehead, taking vasoconstrictive medication and skin irritations can distort the measurement.
- The forehead, or the temples, must be free from perspiration and cosmetics.
- We recommend that you take three measurements on the forehead. If the three measurements are different, use the highest value.

- To switch on the thermometer, briefly press the **⏻/SCAN** button. After a short self-test, the device is ready for forehead temperature measurement. The device is in forehead temperature mode. You can tell this from the  symbol on the display.



Fig. 9

- Hold the thermometer 4 to 6 cm in front of the forehead measuring point (Fig. 10). Press the **⏻/SCAN** button. The display shows the required measuring distance of 4-6 cm.



Fig. 10

The measuring distance is 4-6 cm	The measuring distance is NOT 4-6 cm
Once the thermometer has detected the correct measuring distance of 4 to 6 cm, the measurement starts automatically. The fever/distance indicator now lights up continuously in blue. After a few seconds, the measurement appears on the display (Fig. 12). The end of the measurement is signalled by a long beep.	If the measuring distance is not 4 to 6 cm, the fever/distance indicator flashes blue (the device also beeps if the acoustic signal is switched on) and 4-6 appears on the display (Fig. 11). If the correct measuring distance is not found after 20 seconds, the measurement ends automatically.

i If the measurement is less than 37.5°C (99.5°F), if the fever/distance indicator lights up in green and if 😊 appears on the display to indicate no fever, this indicates that the body temperature is in the normal range.

If the measurement is between 37.5°C and 37.9°C, the fever/distance indicator lights up yellow. This indicates that the body temperature is in an increased range (Fig. 13).

If the measurement is more than 38°C (100.4°F), if the fever/distance indicator lights up in red and if ☹️ appears on the display (Fig. 14), this indicates that the body temperature is above the normal range.

The measurement is automatically saved with the date/time and the “fever” 😞 / “no fever” 😊 classification.

The device is ready to take another measurement when two short beeps sound and the forehead symbol 🧠 stops flashing.



Fig. 11



Fig. 12

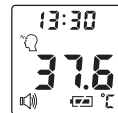



Fig. 13



Fig. 14

Displaying stored measurements

The device only stores measurements in forehead temperature mode . The device automatically stores the values from the last 60 measurements.

When 60 memory spaces are exceeded, the oldest value is deleted.

- The memory can be called up as follows:
- With the thermometer switched on, press and hold the **MODE/MEM** button for 5 seconds.
The most recent measurement is displayed.
- With each subsequent pressing of the **MODE/MEM** button, first the memory space number is displayed, followed by the measurement when the button is released.
- In the upper line, the time and date are displayed alternately.

9. Measuring object temperature/room temperature

Object temperature mode

If you want to measure an object temperature with this thermometer, switch to object temperature mode.

- With the thermometer switched on, briefly press the **MODE/MEM** button.
The device switches to the object temperature mode  (Fig. 15).
- Hold the thermometer 2 to 3 cm from the measuring point. Briefly press the **SCAN** button and read the temperature on the display (Fig. 16).

Measurements taken in object temperature mode are not stored.



Fig. 15



Fig. 16

If you want to use the thermometer to measure the room temperature you need to switch to room temperature mode.

- With the thermometer switched on, briefly press the **MODE/MEM** button twice.

The device switches to room temperature mode .

- The room temperature is immediately displayed (Fig. 17).

Measurements taken in room temperature mode are not stored.

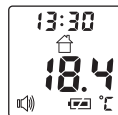



Fig. 17

10. Error messages

Error message	Problem	Solution
<i>Er 1</i>	Measurement during self-test, device not yet ready for measurement.	Wait until the forehead symbol stops flashing.
<i>Er 3</i>	Room temperature below 10°C or above 40°C (<50°F, >104°F).	Room temperature must be between 10°C and 40°C (50°F - 104°F).
<i>Hi</i>	(1) Forehead temperature mode: The temperature recorded is higher than 42.2°C (108°F). (2) Object temperature mode: The temperature recorded is higher than 80°C (176°F).	Operate the thermometer only within the specified temperature ranges. In the event of a repeated error message, contact your retailer or Customer Services.
<i>Lo</i>	(1) Forehead temperature mode: The temperature recorded is lower than 34°C (93.2°F). (2) Object temperature mode: The temperature recorded is lower than -22°C (-7.6°F).	Operate the thermometer only within the specified temperature ranges. In the event of a repeated error message, contact your retailer or Customer Services.

Error message	Problem	Solution
	The batteries are empty.	Replace the batteries.

11. Batteries

Changing the batteries

The device requires two AAA (LR03) batteries.

- Open the battery compartment.
To do this, push the battery compartment down.
- Take the used batteries out of the battery compartment.
- Insert new batteries.
Make sure that the batteries are inserted the correct way round.
- Close the battery compartment.

Disposing of batteries

- Empty, completely flat batteries must be disposed of through specially designated collection boxes, recycling points or electronics retailers. You are legally required to dispose of the batteries.
- The codes below are printed on batteries containing harmful substances:

Pb = Battery contains lead

Cd = Battery contains cadmium

Hg = Battery contains mercury



12. Cleaning the device

-  • The measuring sensor is the most sensitive part of the thermometer. Be very careful with the measuring sensor when cleaning the device.
 - Do not use any harsh cleaning products.
 - Always observe all safety notes for users and the device.
- ▷ 3. Warnings and safety notes
-

Clean the measuring sensor after each use. Use a soft cloth or cotton bud that can be moistened with disinfectant or 70% alcohol.

To clean the entire device, please use a soft cloth slightly moistened with a mild soapy solution. Under no circumstances may liquid enter the device.

Do not use the device again until it is completely dry.

13. Storing the device

The device must not be stored or used at an excessively high or low temperature or humidity (▷ 15. Technical data), in sunlight, in association with an electrical current or in dusty locations. Measurement inaccuracies can otherwise occur.

If prolonged storage is planned, you should remove the batteries.

14. Disposing of the device

For environmental reasons, do not dispose of the device in the household waste at the end of its useful life.

Dispose of the device at a suitable local collection or recycling point. Dispose of the device in accordance with EC Directive – WEEE (Waste Electrical and Electronic Equipment).

If you have any questions, please contact the local authorities responsible for waste disposal.



15. Technical data

If the device is not used according to the instructions specified, perfect functionality cannot be guaranteed!
The accuracy of this thermometer has been carefully checked and developed with regard to a long useful life.
If using the device for commercial medical purposes, it must be regularly tested for accuracy by appropriate means.
Precise instructions for checking accuracy may be requested from the service address.
We reserve the right to make technical changes to improve and develop the product.

Type	FT 100
Measurement method	Non-contact infrared measurement
Basic functions	Forehead temperature measurement Object temperature measurement Room temperature measurement
Measurement units	Celsius (°C) or Fahrenheit (°F)
Operating conditions	10°C to 40°C (50°F to 104°F) at a relative humidity of <95%
Storage and transport conditions	-20°C to 50°C (-4°F to 122°F) at a relative humidity of <95%
Measuring distance	4 to 6 cm from the measuring point
Measurement range and accuracy of forehead temperature measurement	Forehead temperature measurement 34°C to 42.2°C (93.2°F to 108°F) Measurement accuracy 34°C to 42.2°C: $\pm 0.2^{\circ}\text{C}$ (93.2°F to 108°F: $\pm 0.4^{\circ}\text{F}$)
Clinical repeat precision	0.23°C (0.41°F)
Measurement range and accuracy Object temperature measurement	Object temperature measurement -22°C to 80°C (-7.6°F to 176°F) Measurement accuracy $\pm 4\%$ or $\pm 2^{\circ}\text{C}$ ($\pm 4^{\circ}\text{F}$)

Memory function Body temperature measurement	Automatically stores the last 60 measurements.
Acoustic signal	With device activation, during measurement, when measurement is complete (can be set).
Display	LCD display
Energy saving functions	Device automatically switches off after 1 minute.
Dimensions Width x depth x height	Approx. 40.9 mm x 68.2 mm x 199.0 mm
Weight	82 g (without batteries)
2 x AAA (LR03) batteries	Batteries last for approx. 2000 measurements Extra activated functions such as acoustic signal or illuminated display reduce the battery life.

The serial number is located on the device or in the battery compartment.

16. Guidelines

This device complies with EU Medical Devices Directive 93/42/EEC, the German Medical Devices Act (Medizinproduktegesetz), the ASTM (American Society for Testing and Materials) E 1965 - 98 and the European Standard EN60601-1-2 and is subject to particular precautions with regard to electromagnetic compatibility.

Sommaire

1. Symboles utilisés.....	45
2. Utilisation conforme aux recommandations.....	46
3. Consignes d'avertissement et de mise en garde47	
3.1 Risques pour l'utilisateur.....	47
3.2 Risques pour l'appareil	48
3.3 Remarques relatives aux piles	48
4. Informations concernant ce thermomètre	49
5. Description de l'appareil.....	51
6. Mise en service.....	52
7. Allumer et régler le thermomètre	53
8. Mesure au niveau du front.....	57
9. Mesure de la température d'objet/température ambiante.....	59
10. Affichage des erreurs	60
11. Piles	61
12. Nettoyer l'appareil	62
13. Entreposer l'appareil	62
14. Éliminer l'appareil	62
15. Données techniques.....	63
16. Directives	65



Lisez attentivement ce mode d'emploi, conservez-le pour un usage ultérieur, mettez-le à disposition des autres utilisateurs et suivez les consignes qui y figurent.

Chère cliente, cher client,

Nous vous remercions d'avoir choisi l'un de nos produits. Notre société est réputée pour l'excellence de ses produits et les contrôles de qualité approfondis auxquels ils sont soumis dans les domaines suivants : chaleur, thérapie douce, diagnostic de pression artérielle, contrôle de poids, massage et purification d'air. Lisez attentivement ce mode d'emploi et respectez les instructions d'utilisation.

Sincères salutations,
Votre équipe Beurer







Contenu







Vérifiez si l'emballage carton extérieur du kit est intact et si tous les éléments sont inclus. Avant l'utilisation, assurez-vous que l'appareil et les accessoires ne présentent aucun dommage visible et que la totalité de l'emballage a bien été retirée. En cas de doute, ne l'utilisez pas et adressez-vous à votre revendeur ou au service client indiqué.

- Thermomètre médical
- 2 piles AAA LR03 1,5 V
- Pochette de rangement
- Mode d'emploi

1. Symboles utilisés

Les symboles suivants sont employés dans ce mode d'emploi et sur l'appareil :

	AVERTISSEMENT Ce symbole vous avertit des risques de blessures ou des dangers pour votre santé.
	ATTENTION Ce symbole vous avertit des éventuels dommages au niveau de l'appareil ou d'un accessoire.
	Remarque Ce symbole indique des informations importantes.
	Respecter les consignes du mode d'emploi
	Appareil de type BF
	Élimination conformément à la directive européenne WEEE (Waste Electrical and Electronic Equipment) relative aux déchets d'équipements électriques et électroniques
	Le sigle CE atteste de la conformité aux exigences fondamentales de la directive 93/42/EEC relative aux dispositifs médicaux.

	Fabricant
Storage 	Température et taux d'humidité de conservation et de transport admissibles
Operating 	Température et taux d'humidité d'utilisation admissibles
IP 22	Appareil protégé contre les corps solides $\geq 12,5$ mm et contre les chutes de gouttes d'eau en biais
	Numéro de série
	Informations importantes/conseils
	Renvoi à un autre paragraphe.
EAC	Marque de certification pour les produits exportés en Fédération de Russie et dans les pays de la CEI.

2. Utilisation conforme aux recommandations

Ce thermomètre permet la mesure sans contact de la température du front, d'objets et d'air ambiant. Le thermomètre est adapté aux mesures à domicile. Vous pouvez connaître rapidement et simplement votre température corporelle. Les valeurs s'enregistrent automatiquement.

3. Consignes d'avertissement et de mise en garde



3.1 Risques pour l'utilisateur

- N'utilisez pas l'appareil avant d'avoir lu et compris le présent mode d'emploi.
- Conservez ce mode d'emploi. Tous les utilisateurs doivent avoir accès à ce mode d'emploi. Toutes les remarques doivent être respectées.
- Placez l'appareil au moins 30 minutes avant la mesure dans la pièce dans laquelle la mesure sera effectuée.
- Après une activité physique, après un bain ou si vous étiez à l'extérieur, attendez environ 30 minutes avant de prendre votre température au niveau du front.
- Le thermomètre FT 100 est conçu uniquement pour les points de mesure du corps humain décrits dans le mode d'emploi.
- Vous ne devez pas pratiquer d'auto-diagnostic ni d'auto-médication sur la base des résultats de mesure sans avoir discuté avec votre médecin. Ne prenez pas, de vous même, un nouveau médicament et ne modifiez ni le type ni la posologie d'un traitement existant.
- L'appareil est conçu pour l'utilisation décrite dans ce mode d'emploi.
- Le fabricant ne peut être tenu pour responsable des dommages causés par une utilisation inappropriée ou non conforme.
- Les enfants ne doivent pas utiliser l'appareil. Un produit médical n'est pas un jouet.
- Avant chaque utilisation, vérifiez que la lentille est intacte. Si elle est endommagée, veuillez vous adresser au vendeur ou au service après-vente.
- Ne touchez pas à la lentille avec les doigts.
- Les mesures que vous avez établies servent juste à vous tenir informé de votre état, elles ne remplacent pas un examen médical. Consultez un médecin avant tout acte médical.
- Nettoyez le thermomètre après utilisation (▷ 12. Nettoyer l'appareil).
- Pour toute question concernant l'utilisation de cet appareil, adressez-vous à votre revendeur ou à notre service clients.

3.2 Risques pour l'appareil

- Évitez de heurter ou de faire tomber l'appareil.
- N'exposez pas l'appareil à la lumière directe du soleil, à des températures extrêmes ou à une forte humidité.
- Ne soumettez l'appareil à aucun liquide. L'appareil n'est pas étanche. Évitez tout contact direct avec l'eau ou d'autres liquides.
- N'ouvrez ou ne réparez pas l'appareil vous-même. Ne faites réparer l'appareil que dans un centre de service autorisé, sous peine d'annulation de la garantie.
- Les dispositifs de communication HF portables et mobiles sont susceptibles d'influer sur cet appareil. Pour plus de détails, veuillez contacter le service après-vente à l'adresse mentionnée ou vous reporter à la fin du mode d'emploi.

3.3 Remarques relatives aux piles

- Si du liquide de la cellule de pile entre en contact avec la peau ou les yeux, rincez la zone touchée avec de l'eau et consultez un médecin.
-  **Risque d'ingestion !** Les enfants en bas âge pourraient avaler des piles et s'étouffer. Veuillez donc conserver les piles hors de portée des enfants en bas âge !
- Respectez les signes de polarité plus (+) et moins (-).
- Si une pile a coulé, enfillez des gants de protection et nettoyez le compartiment à piles avec un chiffon sec.
- Protégez les piles d'une chaleur excessive.
-  **Risque d'explosion !** Ne jetez pas les piles dans le feu.
- Les piles ne doivent être ni rechargées ni court-circuitées.
- En cas de non-utilisation prolongée de l'appareil, sortez les piles du compartiment à piles.
- Utilisez uniquement des piles identiques ou équivalentes.
- Remplacez toujours l'ensemble des piles simultanément.
- N'utilisez pas d'accumulateur !
- Ne démontez, n'ouvrez ou ne cassez pas les piles.

4. Informations concernant ce thermomètre

La valeur de la température mesurée varie selon l'endroit du corps où elle est prise. Chez une personne en bonne santé, cet écart entre différentes zones du corps peut aller de 0,2 °C à 1 °C (0,4 °F à 1,8 °F).

Plage de température normale entre différents thermomètres :

	Valeurs mesurées	Thermomètre utilisé
Température frontale	35,8 °C à 37,6 °C (96,4 °F à 99,7 °F)	Thermomètre frontal
Température auriculaire	36,0 °C à 37,8 °C (96,8 °F à 100,0 °F)	Thermomètre auriculaire
Température buccale	36,0 °C à 37,4 °C (96,8 °F à 99,3 °F)	thermomètre ordinaire
Température rectale	36,3 °C à 37,8 °C (97,3 °F à 100,0 °F)	thermomètre ordinaire



Conseil Beurer

- Ne comparez jamais des températures prises avec des thermomètres différents.
- Indiquez à votre médecin avec quel thermomètre vous avez mesuré la température corporelle et à quel endroit du corps. Tenez-en également compte lors d'un auto-diagnostic.



Le thermomètre peut se réchauffer s'il est gardé trop longtemps en main avant la prise de température. Cela peut fausser le résultat de l'opération.

Éléments influant la température corporelle

- Métabolisme individuel propre à chaque personne
- Âge
Chez les nourrissons et les enfants en bas âge, la température corporelle est plus élevée que chez les adultes. Chez les enfants, des variations de température plus importantes se produisent plus rapidement et fréquemment. Avec l'âge, la température corporelle normale diminue.
- Vêtements
- Température extérieure
- Moment de la journée
Le matin, la température corporelle est plus basse et monte au cours de la journée jusqu'au soir.
Activités
- Les activités physiques et, dans une moindre mesure, les activités cérébrales augmentent la température corporelle.



Conseil Beurer

La mesure de la température corporelle donne une valeur de mesure actuelle pour une personne. Si vous n'êtes pas certain de l'interprétation des résultats ou obtenez des valeurs anormales (par ex. : fièvre), consultez votre médecin traitant. Ceci s'applique aussi en cas de légères variations de température lorsque d'autres symptômes de maladie s'y ajoutent, par ex. agitation, forte transpiration, rougeurs, fréquence cardiaque élevée, collapsus cardio-vasculaire, etc.

5. Description de l'appareil

- 1 Écran
- 2 Touche **MODE/MEM**
- 3 Indicateur de fièvre/de distance
- 4 Touche **LIGHT/SET**
- 5 Capteur de mesure
- 6 Capteur de distance
- 7 Touche **ⓘ/SCAN**
- 8 Couvercle du compartiment à piles

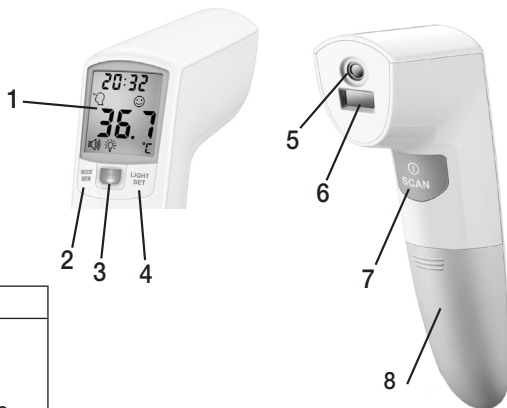

Touches	Fonctions
MODE/MEM	MODE Réglage du mode de mesure. MEM Affichage des mesures enregistrées.
LIGHT/SET	LIGHT Activation manuelle de l'éclairage de l'écran. SET Réglage des fonctions de base.
ⓘ /SCAN	Allumer et éteindre l'appareil. Démarrer la mesure de la température.

Description de l'affichage

- 1 Affichage de l'année/date/heure
- 2 Mode Température ambiante
- 3 Mode Température frontale
- 4 Mode température d'objet
- 5 Affichage de la valeur de la température/du numéro de l'emplacement de sauvegarde
- 6 Symbole de signal sonore
- 7 Symbole d'éclairage de l'écran
- 8 Année
- 9 Fonction d'enregistrement
- 10 Date
- 11 Résultat de la mesure $\geq 38,0\text{ }^{\circ}\text{C}$ ($\geq 100,4\text{ }^{\circ}\text{F}$) « fièvre »
- 12 Résultat de la mesure $< 37,5\text{ }^{\circ}\text{C}$ ($< 99,5\text{ }^{\circ}\text{F}$) « pas de fièvre »
- 13 Affichage du niveau des piles
- 14 Unité de mesure de la température (Celsius/Fahrenheit)

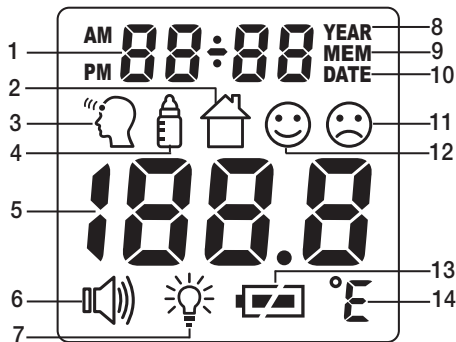

6. Mise en service

Tirez éventuellement sur la languette isolante de la pile sur le couvercle du compartiment à piles ou retirez le film de protection de la pile et introduisez-la en respectant la polarité.

- Fermez le couvercle du compartiment à piles.
- Insérez les deux piles fournies en respectant leur polarité.



- Refermez le couvercle du compartiment à piles sur le thermomètre jusqu'à l'entendre et le sentir s'enclencher.
- Le thermomètre passe automatiquement au menu Paramètres (▷ 7. Allumer et régler le thermomètre).

7. Allumer et régler le thermomètre

Pour allumer le thermomètre, appuyez brièvement sur la touche **⓪/SCAN**.

Après un bref auto-test et deux bips courts, le thermomètre est prêt à mesurer la température au niveau du front. L'appareil démarre en mode Température frontale .

Régler les fonctions de base

Dans ce menu, vous avez la possibilité de régler individuellement les fonctions suivantes.

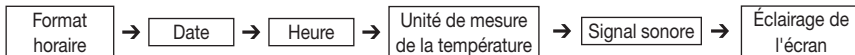

Format horaire

- Insérez à nouveau les piles ou maintenez la touche **LIGHT/SET** enfoncée pendant 4 secondes lorsque le thermomètre est allumé. Le format de l'heure clignote à l'écran (Fig. 1).
- Avec la touche **MODE/MEM**, réglez le format de l'heure souhaité et confirmez avec la touche **LIGHT/SET**.

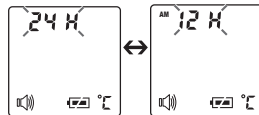

Fig. 1

L'année clignote à l'écran (Fig. 2).

- Avec la touche **MODE/MEM**, réglez l'année et confirmez avec la touche **LIGHT/SET**.

Le jour/mois clignote à l'écran (Fig. 3).

- Avec la touche **MODE/MEM**, réglez le jour et le mois et confirmez avec la touche **LIGHT/SET**.

- i** Si le format de l'heure est réglé sur 12h, l'ordre d'affichage du jour et du mois est inversé. Vous devez régler correctement la date et l'heure. Sans ces réglages, il est impossible d'enregistrer et de consulter correctement vos mesures avec la date et l'heure.

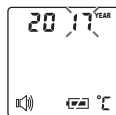

Fig. 2

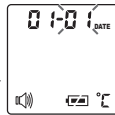

Fig. 3

L'heure clignote à l'écran (Fig. 4).

- Avec la touche **MODE/MEM**, réglez l'heure et confirmez avec la touche **LIGHT/SET**.

Les minutes clignotent à l'écran (Fig. 5).

- Avec la touche **MODE/MEM**, réglez les minutes et confirmez avec la touche **LIGHT/SET**.

- i** Au format 12h, l'heure s'affiche avec AM/PM.



Fig. 4



Fig. 5

L'unité de mesure de la température clignote à l'écran (Fig. 6).

Vous pouvez afficher vos résultats de mesure dans l'unité de mesure de la température degrés Celsius (°C) ou degrés Fahrenheit (°F).

- Pour afficher les résultats de mesure en Celsius, choisissez °C avec la touche **MODE/MEM** et confirmez avec la touche **LIGHT/SET**.
- Pour afficher les résultats de mesure en Fahrenheit, choisissez °F avec la touche **MODE/MEM** et confirmez avec la touche **LIGHT/SET**.



Fig. 6

Le symbole du signal sonore clignote à l'écran (Fig. 7).

Vous pouvez activer ou désactiver les signaux sonores (activation de l'appareil, pendant la mesure, fin de la mesure).

- Pour activer les signaux sonores, choisissez **ON** avec la touche **MODE/MEM** et confirmez avec la touche **LIGHT/SET**.
- Pour désactiver les signaux sonores, choisissez **OFF** avec la touche **MODE/MEM** et confirmez avec la touche **LIGHT/SET**.

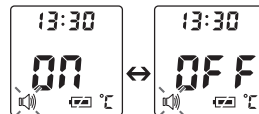



Fig. 7

Le symbole d'éclairage de l'écran clignote à l'écran (Fig. 8).

Vous pouvez activer ou désactiver l'éclairage automatique de l'écran (s'affiche après la mesure de la température frontale).

- Pour activer l'éclairage automatique de l'écran, choisissez  avec la touche **MODE/MEM** et confirmez avec la touche **LIGHT/SET**.
- Pour désactiver l'éclairage automatique de l'écran, choisissez  avec la touche **MODE/MEM** et confirmez avec la touche **LIGHT/SET**.

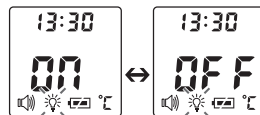

Fig. 8

Vous pouvez également activer manuellement l'éclairage de l'écran en appuyant brièvement sur la touche **LIGHT/SET**.

L'écran s'allume 5 secondes.

 L'éclairage automatique et manuel de l'écran ne peut pas être utilisé pendant la mesure.

8. Mesure au niveau du front



Conseil Beurer

Notez que

- l'activité physique, une formation accrue de transpiration sur le front, la prise de médicaments vasoconstricteurs et les irritations cutanées peuvent fausser le résultat de la mesure,
- le front ou les tempes doivent être exempts de transpiration et de cosmétiques.
- Nous vous recommandons d'effectuer trois mesures au niveau du front. Si les trois résultats de mesure sont différents, prenez en compte la valeur la plus élevée.

Mode Température frontale

- Pour allumer le thermomètre, appuyez brièvement sur la touche **ⓘ/SCAN**. Après un bref auto-test, l'appareil est prêt à mesurer la température au niveau du front. L'appareil se trouve toujours en mode Température frontale. Celui-ci est représenté à l'écran par le symbole



Fig. 9

- Tenez le thermomètre 4 à 6 cm devant le lieu de mesure du front (Fig. 10). Appuyez sur la touche **ⓘ/SCAN**. La distance de mesure recommandée de 4 à 6 cm s'affiche à l'écran.



Fig. 10

La distance de mesure se trouve entre 4 et 6 cm

Dès que le thermomètre détecte la distance de mesure correcte de 4 à 6 cm, la mesure commence automatiquement. L'indicateur de fièvre/de distance s'allume alors durablement en bleu. Après quelques secondes, le résultat de mesure s'affiche à l'écran (Fig. 12). La fin du temps de mesure est signalée par un long bip.

La distance de mesure ne se trouve PAS entre 4 et 6 cm

Lorsque la distance de mesure ne se trouve pas entre 4 et 6 cm, l'indicateur de fièvre/de distance clignote en bleu (si les signaux sonores sont activés, l'appareil émet un bip) et 4-6 s'affiche à l'écran (Fig. 11). Si, après 20 secondes, la distance de mesure correcte n'est pas atteinte, l'appareil met automatiquement fin à la mesure.



Fig. 11



Fig. 12



Fig. 13



Fig. 14

i Si le résultat de mesure est inférieur à 37,5 °C (99,5 °F), l'indicateur de fièvre/de distance s'allume en vert et 😊 s'affiche à l'écran pour indiquer que la température corporelle se trouve dans la plage normale.

Si le résultat de mesure se situe entre 37,5 °C et 37,9 °C, l'indicateur de fièvre/de distance s'allume en jaune pour indiquer que la température corporelle est légèrement trop élevée (Fig. 13).

Si le résultat de mesure est supérieur à 38 °C (100,4 °F), l'indicateur de fièvre/de distance s'allume en rouge et 😞 s'affiche à l'écran (Fig. 14) pour indiquer que la température corporelle dépasse la plage normale.

La valeur mesurée est automatiquement enregistrée avec la date et l'heure ainsi que la classification « fièvre » 😞/ « pas de fièvre » 😊.

L'appareil signale avec deux bips brefs et un symbole de front 🗨️ fixe qu'il est prêt pour une autre mesure.

Afficher les valeurs de mesure enregistrées

L'appareil enregistre exclusivement les valeurs de mesure en mode Température frontale . L'appareil enregistre automatiquement les valeurs des 60 dernières mesures.

Si les 60 emplacements de sauvegarde sont dépassés, la valeur la plus ancienne est supprimée.

- La mémoire peut être appelée comme suit :
- Maintenez la touche **MODE/MEM** enfoncée pendant 5 secondes lorsque le thermomètre est allumé. La dernière valeur de mesure est affichée.
- À chaque nouvelle pression de la touche **MODE/MEM**, le numéro de mémoire s'affiche d'abord, puis la valeur de mesure quand vous relâchez la touche.
- L'heure et la date s'affichent à tour de rôle dans la ligne supérieure.

9. Mesure de la température d'objet/température ambiante

Mode température d'objet

Si vous voulez mesurer la température d'un objet avec ce thermomètre, vous devez passer en mode Température d'objet.

- Pour cela, appuyez brièvement sur la touche **MODE/MEM** sur le thermomètre allumé. L'appareil passe en mode Température d'objet  (Fig. 15).
- Tenez le thermomètre 2 à 3 cm devant la zone de mesure souhaitée. Appuyez brièvement sur la touche **0/SCAN** et lisez la température sur l'écran (Fig. 16).

En mode Température d'objet, les valeurs de mesure ne sont pas enregistrées.



Fig. 15

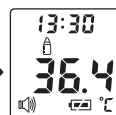

Fig. 16

Si vous voulez utiliser le thermomètre pour mesurer la température ambiante, vous devez passer au mode Température ambiante.

- Pour cela, appuyez brièvement deux fois sur la touche **MODE/MEM** sur le thermomètre allumé.

L'appareil passe en mode Température ambiante .

- La température ambiante s'affiche directement (Fig. 17).

En mode Température ambiante, les valeurs de mesure ne sont pas enregistrées.

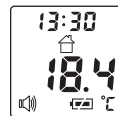



Fig. 17

10. Affichage des erreurs

Message d'erreur	Problème	Solution
<i>Er 1</i>	Mesure pendant l'auto-test, appareil pas encore prêt à la mesure.	Attendre que le symbole du front ne clignote plus.
<i>Er 3</i>	Température ambiante inférieure à 10 °C ou supérieure à 40 °C (<50 °F, >104 °F).	La température ambiante doit se situer entre 10 °C et 40 °C (50 °F - 104 °F).
<i>Hi</i>	(1) Mode Température frontale : la température établie est supérieure à 42,2 °C (108 °F). (2) Mode Température d'objet : la température établie est supérieure à 80 °C (176 °F).	Utilisez le thermomètre uniquement dans les plages de température indiquées. En cas d'affichages d'erreur répétés, consultez le revendeur ou le service client.

Message d'erreur	Problème	Solution
Lo	(1) Mode Température frontale : la température établie est supérieure à 34 °C (93,2 °F). (2) Mode Température d'objet : la température établie est inférieure à -22 °C (-7,6 °F).	Utilisez le thermomètre uniquement dans les plages de température indiquées. En cas d'affichages d'erreur répétés, consultez le revendeur ou le service client.
	Les piles sont usées.	Changez les piles.

11. Piles

Remplacer les piles

L'appareil fonctionne avec deux piles, de type AAA, LR03.

- Ouvrez le compartiment à piles.
Faites glisser le compartiment à piles vers le bas.
- Retirez les piles usées du compartiment.
- Insérez les nouvelles piles.
Faites attention à respecter la polarité des piles.
- Fermez le compartiment à piles.

Éliminer les piles

- Les piles usagées et complètement déchargées doivent être mises au rebut dans des conteneurs spéciaux ou aux points de collecte réservés à cet usage ou bien déposées chez un revendeur d'appareils électriques. L'élimination des batteries est une obligation légale qui vous incombe.
- Ces pictogrammes se trouvent sur les piles à substances nocives :
Pb = pile contenant du plomb,
Cd = pile contenant du cadmium,
Hg = pile contenant du mercure.



12. Nettoyer l'appareil



- Le capteur de mesure est la partie la plus sensible du thermomètre. Manipulez-le avec le plus grand soin lors du nettoyage.
 - N'utilisez pas de produits nettoyants agressifs.
 - Suivez toujours toutes les consignes de sécurité pour l'utilisateur et l'appareil.
- ▷ 3. Consignes d'avertissement et de mise en garde

Nettoyez le capteur de mesure après chaque utilisation. Pour cela, utilisez un chiffon doux ou un bâtonnet ouaté qui peut être humidifié avec du désinfectant ou de l'alcool à 70 %.

Pour nettoyer l'appareil entier, veuillez utiliser un chiffon doux légèrement humidifié avec de la lessive douce. En aucun cas de l'eau ne doit pénétrer dans l'appareil.

Ne réutilisez l'appareil que lorsqu'il est tout à fait sec.

13. Entreposer l'appareil

L'appareil ne doit pas être stocké ou utilisé à des températures ou une humidité de l'air trop élevées ou trop basses (▷ 15. Données techniques), à la lumière du soleil, connecté au courant électrique ou dans des endroits poussiéreux. Sinon, cela pourrait entraîner des imprécisions de mesure.

Si vous prévoyez un stockage prolongé, retirez la pile.

14. Éliminer l'appareil

Dans l'intérêt de la protection de l'environnement, l'appareil ne doit pas être jeté avec les ordures ménagères à la fin de sa durée de service.

L'élimination doit se faire par le biais des points de collecte compétents dans votre pays. Veuillez éliminer l'appareil conformément à la directive européenne – WEEE (Waste Electrical and Electronic Equipment) relative aux appareils électriques et électroniques usagés.



Pour toute question, adressez-vous aux collectivités locales responsables de l'élimination et du recyclage de ces produits.

15. Données techniques

En cas d'utilisation de l'appareil en dehors des spécifications, un fonctionnement irréprochable ne peut pas être garanti !

La précision de ce thermomètre a été correctement testée et sa durabilité a été conçue en vue d'une utilisation à long terme.

Dans le cadre d'une utilisation médicale de l'appareil, des contrôles techniques de mesure doivent être menés avec les moyens appropriés. Pour obtenir des informations précises sur la vérification de la précision de l'appareil, vous pouvez faire une demande par courrier au service après-vente.

Nous nous réservons le droit d'effectuer des modifications techniques pour améliorer et faire évoluer le produit.

Type	FT 100
Mode de mesure	Mesure par infrarouge sans contact
Fonctions de base	Mesure de la température frontale Mesure de la température d'objets Mesure de la température ambiante
Unités de mesure	Celsius (°C) ou Fahrenheit (°F)
Conditions d'utilisation	10 °C à 40 °C (50 °F à 104 °F) avec une humidité de l'air relative <95 %
Conditions de conservation et de transport	-20 °C à 50 °C (-4 °F à 122 °F) avec une humidité de l'air relative <95 %
Distance de mesure	4 à 6 cm de distance avec la zone de mesure

Plages de mesure et précision de la mesure de la température frontale	Mesure de la température frontale 34 °C à 42,2 °C (93,2 °F à 108 °F) Précision de mesure 34 °C à 42,2 °C : ± 0,2 °C (93,2 °F à 108 °F : ± 0,4 °F)
Reproductibilité en usage clinique	0,23 °C (0,41 °F)
Plages de mesure et précision Mesure de la température d'objets	Mesure de la température d'objets -22 °C à 80 °C (-7,6 °F à 176 °F) Précision de mesure ± 4 % ou ± 2 °C (4 °F)
Fonction d'enregistrement Mesure de la température corporelle	Enregistre automatiquement les 60 dernières valeurs de mesure.
Signal sonore	Lors de l'allumage de l'appareil, pendant la mesure, à la fin de la mesure (réglable).
Affichage	Écran LCD
Fonctions d'économie d'énergie	L'appareil s'éteint automatiquement après 1 minute.
Dimensions Largeur x profondeur x hauteur	env. 40,9 mm x 68,2 mm x 199,0 mm
Poids	82 g (sans les piles)
2 piles AAA, LR03	Utilisation pour environ 2 000 mesures Les fonctions supplémentaires activées comme le signal sonore ou l'éclairage de l'écran réduisent la durée de vie des piles.

Le numéro de série se trouve sur l'appareil ou sur le compartiment à piles.

16. Directives

L'appareil est conforme aux exigences de la directive européenne 93/42/EEC sur les produits médicaux, de la loi sur les produits médicaux, de la norme ASTM E 1965 - 98 et de la norme européenne EN60601-1-2 et répond aux exigences de sécurité spéciales relatives à la compatibilité électromagnétique.

Índice

1. Símbolos	67
2. Uso correcto.....	68
3. Indicaciones de advertencia y de seguridad.....	69
3.1 Peligros para el usuario.....	69
3.2 Peligros para el aparato	70
3.3 Indicaciones para la manipulación de pilas	70
4. Información sobre este termómetro	71
5. Descripción del aparato	73
6. Puesta en funcionamiento.....	74
7. Encendido y ajuste del termómetro	75
8. Medición en la frente.....	79
9. Medición de la temperatura de objetos/temperatura ambiente	81
10. Visualización de errores	82
11. Pilas	83
12. Limpieza del aparato	84
13. Almacenamiento del aparato	84
14. Eliminación del aparato	84
15. Datos técnicos.....	85
16. Directrices	86



Lea atentamente estas instrucciones de uso, consérvelas para su futura utilización, póngalas a disposición de otros usuarios y respete las indicaciones.

Estimada clienta, estimado cliente:

Nos alegramos de que haya elegido un producto de nuestra colección. Nuestro nombre es sinónimo de productos de calidad de primera clase sometidos a un riguroso control en los ámbitos del calor, las terapias no agresivas, la tensión arterial/el diagnóstico, el peso, los masajes y el aire.

Lea detenidamente estas instrucciones de uso y tenga en cuentas las indicaciones.

Atentamente,
El equipo de Beurer







Artículos suministrados







Compruebe que el envoltorio de los artículos suministrados esté intacto y que su contenido esté completo. Antes de utilizar el aparato deberá asegurarse de que ni este ni los accesorios presentan daños visibles y de que se retira el material de embalaje correspondiente. En caso de duda no lo use y póngase en contacto con su distribuidor o con la dirección de atención al cliente indicada.

- Termómetro clínico
- 2 pilas AAA de 1,5 V (LR03)
- Bolsa
- Instrucciones de uso

1. Símbolos

En estas instrucciones de uso y en el aparato se utilizan los siguientes símbolos:

	<p>ADVERTENCIA Aviso sobre riesgos de lesiones u otros peligros para la salud.</p>
	<p>ATENCIÓN Indicación de seguridad sobre posibles desperfectos del aparato o de los accesorios.</p>
	<p>Nota Indicación de información importante.</p>
	<p>Respete las instrucciones de uso</p>
	<p>Pieza de aplicación tipo BF</p>
	<p>Eliminación según la Directiva europea sobre residuos de aparatos eléctricos y electrónicos (RAEE)</p>
	<p>El sello CE certifica que este aparato cumple con los requisitos establecidos en la Directiva 93/42/EEC relativa a los productos sanitarios.</p>

	Fabricante
Storage 	Temperatura y humedad de almacenamiento y transporte admisibles
Operating 	Temperatura y humedad de funcionamiento admisibles
IP 22	Aparato protegido contra cuerpos extraños $\geq 12,5$ mm y contra goteo oblicuo de agua
	Número de serie
	Información importante/Sugerencia
	Referencia cruzada a otro párrafo.
EAC	Símbolo de certificación para aquellos productos que se exportan a la Federación de Rusia y a los países de la CEI.

2. Uso correcto

Este termómetro permite medir sin contacto la temperatura de la frente, de objetos y de espacios cerrados. El termómetro está diseñado para medir la temperatura en el hogar. Permite medir con rapidez y sencillez la temperatura corporal. Los valores medidos se guardan automáticamente.

3. Indicaciones de advertencia y de seguridad



3.1 Peligros para el usuario

- No utilice el aparato hasta que haya leído y comprendido estas instrucciones de uso.
- Conserve estas instrucciones de uso. Las instrucciones de uso deben encontrarse a disposición de todos los usuarios. Deben respetarse todas las indicaciones.
- Antes de realizar la medición, mantenga el aparato durante al menos 30 minutos en la habitación en la que se vaya a realizar dicha medición.
- Después de hacer deporte, de tomar un baño o si ha estado al aire libre, espere unos 30 minutos antes de realizar una medición en la frente.
- El termómetro FT 100 solo está diseñado para usarse en el punto de medición del cuerpo humano indicado en las instrucciones de uso.
- No realice un autodiagnóstico ni se automedique en función de los resultados de medición sin consultar previamente a su médico. Y en particular, no tome ninguna medicación nueva por su cuenta, y no cambie la presentación ni la dosis de la medicación que esté tomando.
- Este aparato está diseñado solo para el propósito que se indica en estas instrucciones de uso.
- Por lo tanto, el fabricante declinará toda responsabilidad por daños y perjuicios debidos a un uso inadecuado o incorrecto.
- Los niños no deben utilizar el aparato, ya que los productos sanitarios no son juguetes.
- Antes de cada uso, compruebe que la lente esté intacta. En el caso de que esté dañada, póngase en contacto con su distribuidor o con el servicio de asistencia técnica.
- No toque la lente con el dedo.
- Los valores de medición que calcula usted mismo solo sirven para su información, no sustituyen un examen médico. Consulte a su médico antes de realizar tratamientos médicos.
- Limpie el termómetro cada vez que lo use (▷ 12. Limpieza del aparato).
- Si todavía tiene dudas sobre cómo usar el aparato, póngase en contacto con su distribuidor o con el servicio de atención al cliente.

3.2 Peligros para el aparato

- Impida que el aparato reciba golpes y no deje que se caiga.
- No exponga el aparato a la luz directa del sol, a temperaturas extremas ni a una alta humedad ambiental.
- No moje el aparato, no es impermeable. Evite cualquier contacto directo con agua o con otros líquidos.
- No abra ni repare el aparato usted mismo. Solo los centros de servicio técnico autorizados deben reparar el aparato; de lo contrario, se extinguirá el derecho de garantía.
- Los equipos de comunicación HF portátiles y móviles pueden influir en el funcionamiento de este aparato. Puede solicitar información más precisa al servicio de atención al cliente en la dirección indicada en este documento o leer el final de las instrucciones de uso.

3.3 Indicaciones para la manipulación de pilas

- En caso de que el líquido de una pila entre en contacto con la piel o los ojos, lave la zona afectada con agua y busque asistencia médica.
-  **¡Peligro de asfixia!** Los niños pequeños podrían tragarse las pilas y asfixiarse. Guarde las pilas fuera del alcance de los niños.
- Fíjese en los símbolos más (+) y menos (-) que indican la polaridad.
- Si se derrama el líquido de una pila, póngase guantes protectores y limpie el compartimento de las pilas con un paño seco.
- Proteja las pilas de un calor excesivo.
-  **¡Peligro de explosión!** No arroje las pilas al fuego.
- Las pilas no se pueden cargar ni cortocircuitar.
- Si no va a utilizar el aparato durante un periodo de tiempo prolongado, retire las pilas del compartimento.
- Utilice únicamente el mismo tipo de pila o un tipo equivalente.
- Cambie siempre todas las pilas a la vez.
- ¡No utilice baterías!
- No despiece, abra ni triture las pilas.

4. Información sobre este termómetro

El valor obtenido al medir la temperatura oscila en función de la parte del cuerpo en la que se realice la medición. La oscilación en personas sanas cuando se toma la temperatura en diferentes partes del cuerpo es de 0,2 °C a 1 °C (0,4 °F a 1,8 °F).

Margen de temperatura normal en diferentes termómetros:

	Valores de medición	Termómetro utilizado
Temperatura en la frente	de 35,8 °C a 37,6 °C (de 96,4 °F a 99,7 °F)	Termómetro frontal
Temperatura en el oído	de 36,0 °C a 37,8 °C (de 96,8 °F a 100,0 °F)	Termómetro para el oído
Temperatura oral	de 36,0 °C a 37,4 °C (de 96,8 °F a 99,3 °F)	Termómetro convencional
Temperatura rectal	de 36,3 °C a 37,8 °C (de 97,3 °F a 100,0 °F)	Termómetro convencional



Sugerencia de Beurer

- No compare nunca las temperaturas medidas con distintos termómetros.
- Indique a su médico con qué termómetro ha medido la temperatura corporal y en qué parte del cuerpo. Téngalo en cuenta también en el caso de un autodiagnóstico.



Si antes de realizar la medición se sostiene el termómetro en la mano durante mucho tiempo, se calentará. Esto puede falsear el resultado de las mediciones.

Factores que influyen en la temperatura corporal

- El metabolismo particular de cada persona.
- La edad.

La temperatura corporal de los lactantes y de los niños pequeños es más alta que la de los adultos. Las grandes oscilaciones de temperatura son más rápidas y frecuentes en los niños. Con la edad desciende la temperatura normal del cuerpo.

- La ropa.
- La temperatura exterior.
- La hora del día.

La temperatura corporal es más baja por la mañana y aumenta a medida que transcurre el día, hasta la tarde. Realizar actividades.

- Las actividades corporales y, en menor medida, las actividades mentales aumentan la temperatura corporal.



Sugerencia de Beurer

La medición de la temperatura corporal proporciona el valor de medición actual de una persona. Si no está seguro de cómo interpretar el resultado de la medición o si los valores mostrados son anómalos (por ejemplo: fiebre), consulte a su médico de familia. Hágalo también si, además de producirse ligeros cambios en su temperatura corporal, aparecen otros síntomas como p. ej., desasosiego, sudoración intensa, enrojecimiento de la piel, pulso acelerado, desmayos frecuentes, etc.

5. Descripción del aparato

- 1 Pantalla
- 2 Botón **MODE/MEM**
- 3 Indicador de fiebre y de distancia
- 4 Botón **LIGHT/SET**
- 5 Sensor de medición
- 6 Sensor de distancia
- 7 Botón **Ⓢ/SCAN**
- 8 Tapa del compartimento de las pilas

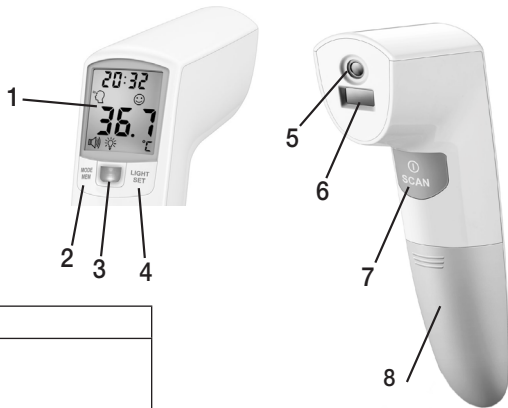

Botones	Funciones
MODE/MEM	MODE Ajuste del modo de medición. MEM Indicación de los valores de medición guardados.
LIGHT/SET	LIGHT Encendido manual de la iluminación de la pantalla. SET Ajuste de las funciones básicas.
Ⓢ/SCAN	Conexión y desconexión del aparato. Inicio de la medición de la temperatura.

Descripción de la pantalla

- 1 Indicación del año/fecha/hora
- 2 Modo temperatura ambiente
- 3 Modo temperatura de la frente
- 4 Modo temperatura objeto
- 5 Indicación del valor de la temperatura/número de posición de memoria
- 6 Símbolo de la señal acústica
- 7 Símbolo de iluminación de la pantalla
- 8 Año
- 9 Función de almacenamiento
- 10 Fecha
- 11 Resultado de medición $\geq 38,0^{\circ}\text{C}$ ($\geq 100,4^{\circ}\text{F}$) "Fiebre"
- 12 Resultado de medición $< 37,5^{\circ}\text{C}$ ($< 99,5^{\circ}\text{F}$) "Sin fiebre"
- 13 Indicación del estado de las pilas
- 14 Unidad de temperatura (Celsius/Fahrenheit)

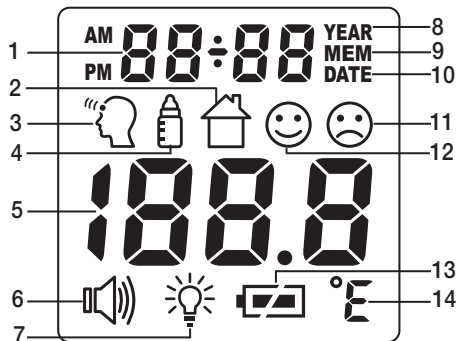

6. Puesta en funcionamiento

En caso de que estén presentes, retire las tiras aislantes de las pilas de la tapa del compartimento de las pilas o retire la lámina de protección de las pilas y coloque las pilas respetando la polaridad.

- Abra con cuidado la tapa del compartimento de las pilas.
- Coloque las dos pilas suministradas en el compartimento respetando la polaridad.
- Vuelva a colocar la tapa hasta que oiga y note que encaja.



- El termómetro pasa ahora automáticamente al menú de ajuste (▷ 7. Encendido y ajuste del termómetro).

7. Encendido y ajuste del termómetro

Para encender el termómetro, pulse brevemente el botón **Ⓞ/SCAN**.

Tras una breve comprobación automática y dos pitidos cortos, el termómetro está listo para medir la temperatura en la frente. El aparato se enciende siempre en el modo temperatura de la frente .

Ajuste de las funciones básicas

Desde este menú podrá ajustar sucesivamente de forma individualizada las siguientes funciones.

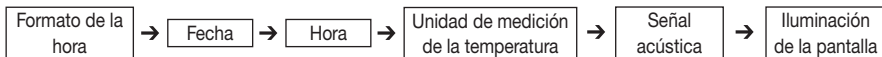

Formato de la hora

- Vuelva a insertar las pilas o mantenga pulsado el botón **LIGHT/SET** con el termómetro encendido durante 4 segundos. En la pantalla parpadeará la indicación del formato de la hora (fig. 1).
- Ajuste con el botón **MODE/MEM** el formato de hora que desee y confírmelo con el botón **LIGHT/SET**.

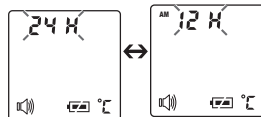

Fig. 1

En la pantalla parpadeará el año (fig. 2).

- Ajuste con el botón **MODE/MEM** el año y confírmelo con el botón **LIGHT/SET**.

En la pantalla parpadeará el día/mes (fig. 3).

- Ajuste con el botón **MODE/MEM** el día y el mes y confírmelos con el botón **LIGHT/SET**.

- ❗ Si está ajustado el formato de 12 horas, se invierte el orden de la indicación del día y del mes. Debe ajustar correctamente la fecha y la hora, ya que solo así se podrán almacenar los datos de sus mediciones con la fecha y hora correctas para su posterior consulta.

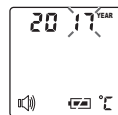

Fig. 2

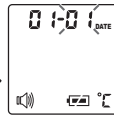

Fig. 3

En la pantalla parpadeará la hora (fig. 4).

- Ajuste con el botón **MODE/MEM** la hora y confírmela con el botón **LIGHT/SET**.

En la pantalla parpadeará el minuto (fig. 5).

- Ajuste con el botón **MODE/MEM** el minuto y confírmelo con el botón **LIGHT/SET**.

- ❗ En el formato de 12 horas, la hora se indica con AM/PM.



Fig. 4

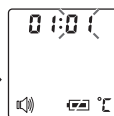

Fig. 5

En la pantalla parpadeará la unidad de medición de la temperatura (fig. 6). Puede elegir que los resultados de la medición se muestren en grados Celsius (°C) o en grados Fahrenheit (°F).

- Para que los resultados de la medición se muestren en grados Celsius, seleccione con el botón **MODE/MEM** °C y confirme con el botón **LIGHT/SET**.
- Para que los resultados de la medición se muestren en grados Fahrenheit, seleccione con el botón **MODE/MEM** °F y confirme con el botón **LIGHT/SET**.



Fig. 6

En la pantalla parpadeará el símbolo de la señal acústica (fig. 7).

Puede encender o apagar las señales acústicas que suenan al encenderse el aparato, durante la medición y al finalizar esta.

- Para encender las señales acústicas, seleccione con el botón **MODE/MEM** ON y confirme con el botón **LIGHT/SET**.
- Para apagar las señales acústicas, seleccione con el botón **MODE/MEM** OFF y confirme con el botón **LIGHT/SET**.

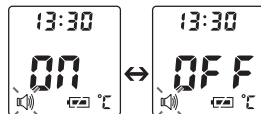



Fig. 7

En la pantalla parpadeará el símbolo de iluminación de la pantalla (fig. 8). Puede encender o apagar la iluminación automática de la pantalla que aparece después de medir la temperatura en la frente.

- Para encender la iluminación automática de la pantalla, seleccione con el botón **MODE/MEM**  y confirme con el botón **LIGHT/SET**.
- Para apagar la iluminación automática de la pantalla, seleccione con el botón **MODE/MEM**  y confirme con el botón **LIGHT/SET**.

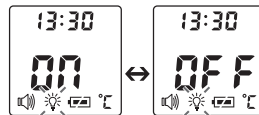

Fig. 8

Además, puede encender manualmente la iluminación de la pantalla pulsando brevemente el botón **LIGHT/SET**.

La pantalla se ilumina durante 5 segundos.

- ❗ La iluminación tanto automática como manual de la pantalla no se puede utilizar durante el proceso de medición.

8. Medición en la frente



Sugerencia de Beurer

Tenga en cuenta lo siguiente:

- La actividad física, una mayor sudoración en la frente, la ingesta de medicamentos vasoconstrictores y las irritaciones de la piel pueden alterar el resultado de las mediciones.
- La frente, o las sienes, no deben tener ni sudor ni maquillaje.
- Le recomendamos que realice tres mediciones en la frente. Si los resultados de las tres son distintos, tome el valor más alto.

Modo temperatura de la frente

- Para encender el termómetro, pulse brevemente el botón **ⓘ/SCAN**. Tras una breve comprobación automática, el aparato está listo para medir la temperatura en la frente. Al encenderse, el aparato está siempre en el modo temperatura de la frente. Esto se reconoce por el símbolo  en la pantalla.



Fig. 9

- Mantenga el termómetro entre 4 y 6 cm por encima del punto de medición en la frente (fig. 10). Pulse el botón **ⓘ/SCAN**. En la indicación en pantalla aparece la distancia de medición necesaria de 4-6 cm.



Fig. 10

La distancia de medición es 4-6 cm	La distancia de medición NO es 4-6 cm
En cuanto el termómetro ha registrado la distancia de medición correcta de 4 a 6 cm, comienza automáticamente a medir. El indicador de fiebre y de distancia se ilumina permanentemente en azul. Tras unos segundos aparece en la pantalla el resultado de la medición (fig. 12). El final del tiempo de medición se indica con un pitido largo.	Si la distancia de medición no es de 4 a 6 cm, el indicador de fiebre y de distancia parpadea en azul (con la señal acústica encendida suena también un pitido) y aparece 4-6 en la pantalla (fig. 11). Si después de 20 segundos no se ha encontrado la distancia de medición correcta, la medición finaliza automáticamente.

❶ Si el resultado de la medición está por debajo de $37,5^{\circ}\text{C}$ ($99,5^{\circ}\text{F}$), el indicador de fiebre y de distancia se ilumina en verde y en la pantalla aparece 😊 para indicar que no hay fiebre, lo que indica que la temperatura corporal se encuentra en un rango normal.

Si el resultado de la medición está entre $37,5^{\circ}\text{C}$ y $37,9^{\circ}\text{C}$, el indicador de fiebre y de distancia se ilumina en amarillo, lo que indica que la temperatura corporal se encuentra en un rango alto (fig. 13).

Si el resultado de la medición está por encima de 38°C ($100,4^{\circ}\text{F}$), el indicador de fiebre y de distancia se ilumina en rojo y en la pantalla aparece ☹️ (fig. 14), que indica que la temperatura corporal se encuentra por encima del rango normal.

El valor medido se almacena automáticamente con la fecha/hora y la clasificación “fiebre” ☹️/“sin fiebre” 😊. Cuando emite dos pitidos cortos y el símbolo de la frente 🗨️ deja de parpadear, el aparato indica que está listo para una nueva medición.



Fig. 11



Fig. 12

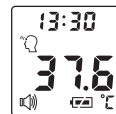



Fig. 13



Fig. 14

Mostrar valores guardados

El aparato guarda exclusivamente valores de medición en el modo temperatura de la frente . El aparato guarda automáticamente los valores de medición de las últimas 60 mediciones.

Una vez sobrepasadas las 60 posiciones de memoria, se comenzarán a borrar valores empezando por el más antiguo.

- La memoria se puede consultar de la siguiente manera:
- Mantenga pulsado el botón **MODE/MEM** durante 5 segundos con el termómetro encendido. Se mostrará el valor de medición más reciente.
- Si sigue pulsando el botón **MODE/MEM**, en primer lugar se mostrará el número de posición de memoria y, al soltar el botón, el valor de medición.
- En la fila superior aparecen alternativamente la hora y la fecha.

9. Medición de la temperatura de objetos/temperatura ambiente

Modo temperatura objeto

Si desea medir la temperatura de un objeto con este termómetro, debe cambiar al modo temperatura de objeto.

- Para ello, pulse brevemente el botón **MODE/MEM** con el termómetro encendido. El aparato cambia al modo temperatura de objeto  (fig. 15).
- Mantenga el termómetro entre 2 y 3 cm delante del punto de medición que desee. Pulse brevemente el botón **⏏/SCAN** y lea la temperatura de la pantalla (fig. 16).

Los valores de medición en el modo temperatura de objeto no se guardan.



Fig. 15

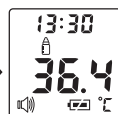



Fig. 16

Si desea utilizar el termómetro para medir la temperatura ambiente, debe cambiar al modo temperatura ambiente.

- Para ello, pulse dos veces brevemente el botón **MODE/MEM** con el termómetro encendido.

El aparato cambia al modo temperatura ambiente .

- La temperatura ambiente se indica directamente (fig. 17).

Los valores de medición en el modo temperatura ambiente no se guardan.

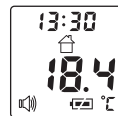



Fig. 17

10. Visualización de errores

Aviso de errores	Problema	Solución
<i>Er 1</i>	Medición durante la comprobación automática, el aparato aún no está listo para medir.	Espere hasta que el símbolo de la frente deje de parpadear.
<i>Er 3</i>	Temperatura ambiente inferior a 10 °C o superior a 40 °C (<50 °F, >104 °F).	La temperatura ambiente debe estar entre 10 °C y 40 °C (50 °F - 104 °F).
<i>H1</i>	(1) Modo temperatura de la frente: la temperatura medida es superior a 42,2 °C (108 °F). (2) Modo temperatura de objeto: la temperatura medida es superior a 80 °C (176 °F).	Use el termómetro solo dentro del rango de temperaturas indicado. Si el aparato da error de forma continuada, póngase en contacto con un distribuidor especializado o con el servicio de atención al cliente.

Aviso de errores	Problema	Solución
Lo	(1) Modo temperatura de la frente: la temperatura medida es inferior a 34°C (93,2°F). (2) Modo temperatura de objeto: la temperatura medida es inferior a -22°C (-7,6°F).	Use el termómetro solo dentro del rango de temperaturas indicado. Si el aparato da error de forma continuada, póngase en contacto con un distribuidor especializado o con el servicio de atención al cliente.
	Las pilas están agotadas.	Cambie las pilas.

11. Pilas

Cambiar las pilas

El aparato requiere dos pilas AAA LR03.

- Abra el compartimento de las pilas.
Desplace para ello hacia abajo el compartimento de las pilas.
- Extraiga del compartimento las pilas usadas.
- Coloque pilas nuevas.
Asegúrese de que las pilas están colocadas con la polaridad correcta.
- Cierre el compartimento de las pilas.

Eliminación de las pilas

- Las pilas usadas, completamente descargadas, deben eliminarse a través de contenedores de recogida señalados de forma especial, los puntos de recogida de residuos especiales o a través de los distribuidores de equipos electrónicos. Los usuarios están obligados por ley a eliminar las pilas correctamente.
- Estos símbolos se encuentran en pilas que contienen sustancias tóxicas:
Pb = la pila contiene plomo,
Cd = la pila contiene cadmio,
Hg = la pila contiene mercurio.



12. Limpieza del aparato



- El sensor de medición es la pieza más sensible del termómetro. Trátelo con la máxima precaución a la hora de limpiarlo.
 - No utilice ningún producto de limpieza agresivo.
 - Siga siempre todas las indicaciones de seguridad para el usuario y el aparato.
- ▷ 3. Indicaciones de advertencia y de seguridad
-

Limpie el sensor de medición tras cada uso. Para ello, utilice un paño suave o un bastoncillo de algodón mojados con desinfectante o alcohol de 70°.

Para limpiar todo el aparato utilice un paño suave humedecido ligeramente con lejía jabonosa suave. Bajo ningún concepto debe entrar agua en el aparato.

No utilice el aparato hasta que esté completamente seco.

13. Almacenamiento del aparato

El aparato no se debe guardar ni utilizar con una temperatura o una humedad ambiental demasiado altas o demasiado bajas (▷ 15. Datos técnicos), expuesto a la luz solar, en contacto con la corriente eléctrica o en lugares polvorientos. De lo contrario, podría realizar mediciones imprecisas.

Si no va a usar el termómetro durante mucho tiempo, extraiga las pilas.

14. Eliminación del aparato

Para proteger el medio ambiente, no se debe desechar el aparato al final de su vida útil junto con la basura doméstica.

Llévelo a los puntos de recogida adecuados disponibles en su localidad. Deseche el aparato según la Directiva europea sobre residuos de aparatos eléctricos y electrónicos (RAEE).

Para más información, póngase en contacto con la autoridad municipal competente en materia de eliminación de residuos.



15. Datos técnicos

¡No garantizamos el correcto funcionamiento de este aparato si se usa al margen de las especificaciones!
La precisión de este termómetro ha sido comprobada minuciosamente y su diseño ha sido desarrollado con vistas a una larga vida útil del aparato.

Si se utiliza el aparato en el ejercicio de la medicina, deberán realizarse controles metrológicos con los medios adecuados. Puede solicitar más información sobre la comprobación de la precisión del aparato al servicio de asistencia técnica en la dirección indicada.

Nos reservamos el derecho de efectuar modificaciones técnicas para mejorar y perfeccionar el producto.

Tipo	FT 100
Método de medición	Medición infrarroja sin contacto
Funciones básicas	Medición de la temperatura de la frente Medición de la temperatura de objetos Medición de la temperatura ambiente
Unidades de medida	Celsius (°C) o Fahrenheit (°F)
Condiciones de servicio	De 10 °C a 40 °C (de 50 °F a 104 °F) con una humedad relativa <95 %
Condiciones de almacenamiento y transporte	De -20 °C a 50 °C (de -4 °F a 122 °F) con una humedad relativa <95 %
Distancia para la medición	De 4 a 6 cm de distancia al punto de medición
Rangos de medición y precisión de la medición de la temperatura de la frente	Medición de la temperatura de la frente de 34 °C a 42,2 °C (de 93,2 °F a 108 °F) Precisión de la medición 34 °C a 42,2 °C: $\pm 0,2$ °C (de 93,2 °F a 108 °F: $\pm 0,4$ °F)
Precisión clínica de repetición	0,23 °C (0,41 °F)

Rangos de medición y precisión Medición de la temperatura de objetos	Medición de la temperatura de objetos de -22 °C a 80 °C (de -7,6 °F a 176 °F) Precisión de la medición $\pm 4\%$ o $\pm 2\text{ °C}$ ($\pm 4\text{ °F}$)
Función de almacenamiento Medición de temperatura corporal	Guarda automáticamente los últimos 60 valores de medición.
Señal acústica	Al encender el aparato, durante la medición, al finalizar la medición (ajustable).
Indicación	Pantalla LCD
Funciones de ahorro de energía	El aparato se apaga automáticamente tras un minuto.
Medidas Anchura x profundidad x altura	Aprox. 40,9 mm x 68,2 mm x 199,0 mm
Peso	82 g (sin pilas)
Dos pilas AAA, LR03	Autonomía para alrededor de 2000 mediciones Las funciones activadas adicionalmente, como la señal acústica o la iluminación de la pantalla, acortan la vida útil de la pila.

El número de serie se encuentra en el aparato o en el compartimento de las pilas.

16. Directrices

Este aparato cumple las disposiciones de la Directiva europea nº 93/42/EEC relativa a los productos sanitarios, la ley alemana sobre productos sanitarios, la ASTM E 1965 - 98 y la norma europea EN60601-1-2 y está sujeto a las medidas especiales de precaución relativas a la compatibilidad electromagnética.

Contenuto

1. Spiegazione dei simboli.....	88
2. Uso conforme.....	89
3. Segnalazioni di rischi e indicazioni di sicurezza	90
3.1 Pericoli per l'utilizzatore	90
3.2 Pericoli per l'apparecchio	91
3.3 Avvertenze sull'uso delle batterie	91
4. Informazioni relative al termometro	92
5. Descrizione dell'apparecchio	94
6. Messa in funzione.....	95
7. Accensione e spegnimento del termometro	96
8. Misurazione sulla fronte.....	99
9. Misurazione della temperatura superficiale/temperatura ambiente	101
10. Messaggi di errore.....	103
11. Batterie	104
12. Pulizia dell'apparecchio.....	104
13. Conservazione dell'apparecchio	105
14. Smaltimento dell'apparecchio.....	105
15. Dati tecnici.....	105
16. Direttive	107



Leggere attentamente le presenti istruzioni per l'uso, conservarle per impieghi futuri, renderle accessibili ad altri utenti e attenersi alle indicazioni.

Gentile cliente,

siamo lieti che Lei abbia scelto un prodotto del nostro assortimento. Il nostro marchio è garanzia di prodotti di elevata qualità, controllati nei dettagli, relativi ai settori calore, terapia dolce, pressione/diagnosi, peso, massaggio e aria.

La preghiamo di leggere attentamente le presenti istruzioni per l'uso e di attenersi alle indicazioni.

Cordiali saluti
Il team Beurer







Fornitura







Controllare l'integrità esterna della confezione e del contenuto. Prima dell'uso assicurarsi che l'apparecchio e gli accessori non presentino nessun danno palese e che il materiale di imballaggio sia stato rimosso. In caso di dubbio non utilizzare l'apparecchio e consultare il proprio rivenditore o contattare il Servizio clienti indicato.

- Termometro per febbre
- 2 batterie AAA da 1,5 V (LR03)
- Custodia
- Istruzioni per l'uso

1. Spiegazione dei simboli

I seguenti simboli sono utilizzati nelle Istruzioni per l'uso e sull'apparecchio:

	AVVERTENZA Segnalazione di rischio di lesioni o pericoli per la salute.
	ATTENZIONE Segnalazione di rischi di possibili danni all'apparecchio/agli accessori.
	Nota Nota che fornisce informazioni importanti.
	Seguire le istruzioni per l'uso
	Parte applicativa tipo BF
	Smaltimento secondo le norme previste dalla Direttiva CE sui rifiuti di apparecchiature elettriche ed elettroniche (RAEE).
	Il marchio CE certifica la conformità ai requisiti di base della direttiva 93/42/EEC sui dispositivi medici.

	Produttore
Storage 	Temperatura e umidità di trasporto e conservazione consentite
Operating 	Temperatura e umidità di esercizio consentite
IP 22	Apparecchio protetto contro la penetrazione di corpi solidi $\geq 12,5$ mm e contro la caduta inclinata di gocce d'acqua
	Numero di serie
	Informazione importante/Suggerimento
	Riferimento incrociato a un altro paragrafo.
EAC	Marchio di certificazione per i prodotti esportati nella Federazione Russa e nei paesi CSI.

2. Uso conforme

Questo termometro serve per misurare senza contatto la temperatura della fronte, di un oggetto o di un locale. Il termometro è adatto per le misurazioni in casa. In questo modo è possibile conoscere in modo semplice e veloce la temperatura corporea. I valori vengono memorizzati automaticamente.

3. Segnalazioni di rischi e indicazioni di sicurezza



3.1 Pericoli per l'utilizzatore

- Utilizzare l'apparecchio solo dopo aver letto e compreso le presenti istruzioni per l'uso.
- Conservare queste istruzioni per l'uso. Le istruzioni per l'uso devono essere accessibili a tutti gli utilizzatori. Seguire tutte le indicazioni.
- Prima di effettuare la misurazione conservare il termometro per almeno 30 minuti nella stanza in cui verrà effettuata la misurazione.
- Dopo l'attività sportiva, un bagno o la permanenza all'aperto, attendere ca. 30 minuti prima di effettuare una misurazione sulla fronte.
- Il termometro FT 100 è stato concepito solo per la zona di misurazione del corpo umano indicata nelle istruzioni per l'uso.
- Non procedere ad alcun tipo di autodiagnosi o autotrattamento basandosi sull'esito della misurazione senza prima consultare il proprio medico curante. In particolare non assumere alcun nuovo farmaco di propria iniziativa e non variare la tipologia e/o il dosaggio di un farmaco prescritto per un trattamento in corso.
- L'apparecchio è concepito solo per l'uso descritto nelle presenti istruzioni.
- Il produttore non risponde di danni causati da un uso inappropriato o non conforme.
- Non lasciar utilizzare l'apparecchio a bambini. I dispositivi medici non sono giocattoli.
- Prima di ogni utilizzo, verificare che la lente sia intatta. Nel caso in cui la lente sia danneggiata rivolgersi al proprio rivenditore o al Servizio clienti.
- Non toccare la lente con il dito.
- I valori misurati con l'apparecchio servono unicamente a scopo informativo, in nessun caso possono sostituire una visita medica! Prima di adottare trattamenti medici, consultare il proprio medico.
- Pulire il termometro dopo ogni utilizzo (▷ 12. Pulizia dell'apparecchio).
- Per ulteriori domande sull'utilizzo delle apparecchiature, rivolgersi al proprio rivenditore o al Servizio clienti.

3.2 Pericoli per l'apparecchio

- Non esporre l'apparecchio a urti meccanici e non farlo cadere.
- Non esporre l'apparecchio alla luce diretta del sole, alle alte temperature o a elevata umidità.
- Evitare che l'apparecchio entri in contatto con dei liquidi. Il termometro non è impermeabile. Evitare qualunque contatto diretto con acqua o altri liquidi.
- Non aprire o riparare l'apparecchio autonomamente. Far riparare l'apparecchio solo da centri di assistenza autorizzati, in caso contrario la garanzia decade.
- Gli apparecchi per la comunicazione portatili e mobili ad alta frequenza possono influire sul funzionamento dell'apparecchio. Per informazioni più dettagliate, rivolgersi all'Assistenza clienti oppure consultare la parte finale delle istruzioni per l'uso.

3.3 Avvertenze sull'uso delle batterie

- Se il liquido della batteria viene a contatto con la pelle e con gli occhi, sciacquare le parti interessate con acqua e consultare il medico.
-  **Pericolo d'ingestione!** I bambini possono ingerire le batterie e soffocare. Tenere quindi le batterie lontano dalla portata dei bambini!
- Prestare attenzione alla polarità positiva (+) e negativa (-).
- In caso di fuoriuscita di liquido dalla batteria, indossare guanti protettivi e pulire il vano batterie con un panno asciutto.
- Proteggere le batterie dal caldo eccessivo.
-  **Rischio di esplosione!** Non gettare le batterie nel fuoco.
- Le batterie non devono essere ricaricate o mandate in cortocircuito.
- Qualora l'apparecchio non dovesse essere utilizzato per un periodo prolungato, rimuovere le batterie dal vano batterie.
- Utilizzare solo tipologie di batterie uguali o equivalenti.
- Sostituire sempre tutte le batterie contemporaneamente.

- Non utilizzare batterie ricaricabili!
- Non smontare, aprire o frantumare le batterie.

4. Informazioni relative al termometro

La temperatura misurata varia a seconda del punto del corpo in cui viene rilevata. Nei soggetti sani si parla di uno scostamento compreso tra 0,2 °C e 1 °C (0,4 °F - 1,8 °F) nei diversi punti del corpo.

Intervalli di temperatura normali con termometri diversi:

	Valori misurati	Termometro utilizzato
Temperatura della fronte	da 35,8 °C a 37,6 °C (da 96,4 °F a 99,7 °F)	Termometro frontale
Temperatura all'orecchio	da 36,0 °C a 37,8 °C (da 96,8 °F a 100,0 °F)	Termometro per orecchio
Temperatura orale	da 36,0 °C a 37,4 °C (da 96,8 °F a 99,3 °F)	Termometro convenzionale
Temperatura rettale	da 36,3 °C a 37,8 °C (da 97,3 °F a 100,0 °F)	Termometro convenzionale



Suggerimento Beurer

- Non confrontare mai le temperature misurate con termometri diversi.
- Informare il proprio medico sul tipo di termometro usato e sulla parte del corpo in cui si è misurata la temperatura. Tenere in considerazione questo aspetto anche per l'autovalutazione.



Se si tiene in mano il termometro troppo a lungo prima della misurazione, l'apparecchio si riscalda e pertanto il risultato della misurazione potrebbe essere falsato.

Fattori che influenzano la temperatura corporea

- Metabolismo individuale, dipendente dalla persona
- Età
La temperatura corporea dei neonati e dei bambini piccoli è più alta di quella degli adulti. Nei bambini si verificano sbalzi di temperatura più repentini e frequenti. Con l'aumentare dell'età la temperatura corporea normale si abbassa.
- Abbigliamento
- Temperatura esterna
- Ora del giorno
Al mattino la temperatura corporea è più bassa e tende ad alzarsi nel corso della giornata.
- Attività
Le attività fisiche e, in modo più limitato, le attività mentali aumentano la temperatura corporea.



Suggerimento Beurer

La misurazione della temperatura corporea fornisce il valore attuale di una persona. Se non si è sicuri dell'interpretazione dei risultati o se risultano dei valori anomali (ad es. febbre), è consigliabile rivolgersi al proprio medico curante. Lo stesso dicasi in caso di lievi oscillazioni della temperatura in presenza di altri sintomi quali agitazione, intensa sudorazione, arrossamento della pelle, elevata frequenza cardiaca, svenimenti, ecc.

5. Descrizione dell'apparecchio

- 1 Display
- 2 Pulsante **MODE/MEM**
- 3 Indicatore distanza/febbre
- 4 Pulsante **LIGHT/SET**
- 5 Sensore di misurazione
- 6 Sensore di distanza
- 7 Pulsante **⏻/SCAN**
- 8 Coperchio vano batterie

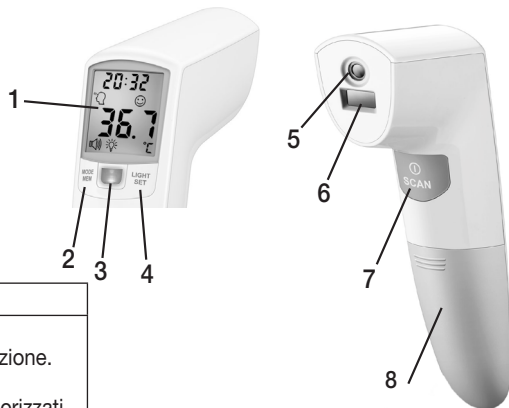

Pulsanti	Funzioni
MODE/MEM	MODE Impostazione della modalità di misurazione. MEM Visualizzazione dei valori misurati memorizzati.
LIGHT/SET	LIGHT Accensione manuale dell'illuminazione del display. SET Impostazione delle funzioni di base.
⏻/SCAN	Accensione e spegnimento dell'apparecchio. Avvio della misurazione della temperatura.

Descrizione del display

- 1 Indicatore anno/data/ora
- 2 Modalità di misurazione della temperatura ambiente
- 3 Modalità di misurazione della temperatura della fronte
- 4 Modalità di misurazione superficiale
- 5 Indicatore del valore misurato/numero di posizione
- 6 Simbolo del segnale acustico
- 7 Simbolo illuminazione display
- 8 Anno
- 9 Funzione di memoria
- 10 Data
- 11 Risultato di misurazione $\geq 38,0\text{ }^{\circ}\text{C}$ ($\geq 100,4\text{ }^{\circ}\text{F}$) "febbre"
- 12 Risultato di misurazione $< 37,5\text{ }^{\circ}\text{C}$ ($< 99,5\text{ }^{\circ}\text{F}$) "assenza di febbre"
- 13 Indicatore di carica delle batterie
- 14 Unità temperatura (Celsius/Fahrenheit)

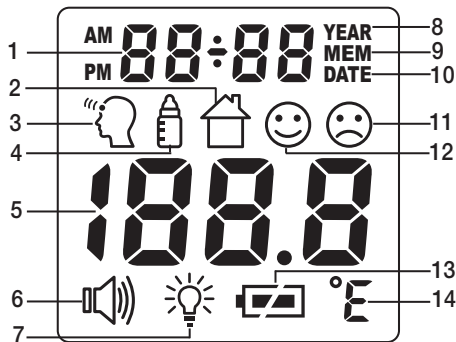

6. Messa in funzione

Rimuovere l'eventuale linguetta isolante delle batterie sul coperchio del vano batterie o rimuovere la pellicola protettiva della batteria e inserire la batteria rispettando la polarità.

- Fare scorrere il coperchio del vano batterie.
- Inserire le due batterie fornite in dotazione rispettando la polarità corretta.
- Fare scorrere il coperchio del vano batterie sul termometro finché non scatta in posizione.
- Il termometro passa ora automaticamente al menu impostazioni (▷ 7. Accensione e spegnimento del termometro).



7. Accensione e spegnimento del termometro

Per accendere il termometro, premere brevemente il pulsante **ⓘ/SCAN**.

Dopo un breve autotest e un doppio segnale acustico il termometro è pronto per misurare la temperatura sulla fronte. L'apparecchio si avvia sempre in modalità Temperatura frontale .

Impostazione delle funzioni di base

In questo menu è possibile impostare singolarmente in sequenza le seguenti funzioni.

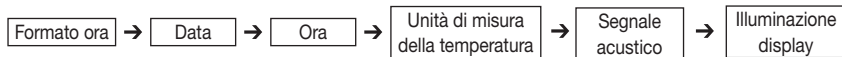

Formato ora

- Reintrodurre le batterie oppure tenere premuto il pulsante **LIGHT/SET** con il termometro acceso per 4 secondi. Nel display lampeggia l'indicatore del formato ora (fig. 1).
- Impostare il formato ora desiderato con il pulsante **MODE/MEM** e confermare con il pulsante **LIGHT/SET**.

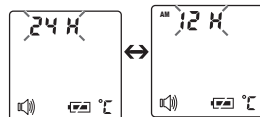

Fig. 1

Data

Nel display lampeggia l'indicatore del formato anno (fig. 2).

- Impostare l'anno con il pulsante **MODE/MEM** e confermare con il pulsante **LIGHT/SET**.

Nel display lampeggia il giorno/mese (fig. 3).

- Impostare il giorno e l'ora con il pulsante **MODE/MEM** e confermare con il pulsante **LIGHT/SET**.

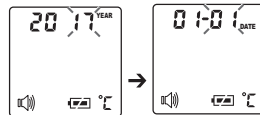

Fig. 2

Fig. 3

- ⓘ Se si imposta il formato dell'ora in 12 h, la sequenza dell'indicazione del giorno e del mese è invertita. La data e l'ora devono essere impostate correttamente. Solo in questo modo è possibile memorizzare correttamente le misurazioni con data e ora per poterle richiamare in seguito.

Nel display lampeggia l'ora (fig. 4).

- Impostare l'ora con il pulsante **MODE/MEM** e confermare con il pulsante **LIGHT/SET**.

Nel display lampeggiano i minuti (fig. 5).

- Impostare i minuti con il pulsante **MODE/MEM** e confermare con il pulsante **LIGHT/SET**.

 Nel formato 12h la visualizzazione dell'ora è AM/PM.



Fig. 4

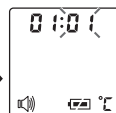

Fig. 5

Nel display lampeggiano l'unità della temperatura (fig. 6).

I risultati della temperatura misurata possono essere visualizzati in gradi Celsius (°C) e Fahrenheit (°F).

- Per visualizzare i risultati della misurazione in gradi Celsius selezionare °C con il pulsante **MODE/MEM** e confermare con il pulsante **LIGHT/SET**.
- Per visualizzare i risultati della misurazione in gradi Fahrenheit selezionare °F con il pulsante **MODE/MEM** e confermare con il pulsante **LIGHT/SET**.



Fig. 6

Nel display lampeggia il simbolo del segnale acustico (fig. 7).

I segnali acustici (all'accensione dell'apparecchio, durante la misurazione, alla fine della misurazione) possono essere attivati o disattivati.



- Per attivare i segnali acustici usare il pulsante **MODE/MEM** per selezionare  e confermare con il pulsante **LIGHT/SET**.
- Per disattivare i segnali acustici utilizzare il pulsante **MODE/MEM** per selezionare  e confermare con il pulsante **LIGHT/SET**.



Fig. 7

Nel display lampeggia il simbolo dell'illuminazione del display (fig. 8).
L'illuminazione automatica del display (che appare dopo aver misurato la temperatura della fronte) può essere attivata o disattivata.

- Per attivare l'illuminazione del display utilizzare il pulsante **MODE/MEM** per selezionare **00** e confermare con il pulsante **LIGHT/SET**.
- Per disattivare l'illuminazione del display utilizzare il pulsante **MODE/MEM** per selezionare **OFF** e confermare con il pulsante **LIGHT/SET**.

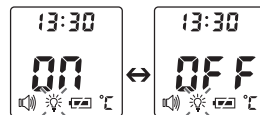

Fig. 8

Inoltre è possibile attivare manualmente l'illuminazione del display premendo brevemente il pulsante **LIGHT/SET**.

Il display si illumina per 5 secondi.

- ⓘ L'illuminazione manuale e automatica del display non può essere modificata durante il processo di misurazione.

8. Misurazione sulla fronte



Suggerimento Beurer

Tenere presente che

- l'attività fisica, una sudorazione della fronte particolarmente elevata, l'assunzione di medicinali vaso-costrittori e le irritazioni della pelle possono alterare i risultati della misurazione,
- la fronte e in particolare le tempie devono essere libere da sudore e cosmetici.
- Si consiglia di effettuare tre misurazioni sulla fronte. Nel caso i risultati dovessero differire, tenere in considerazione il valore più alto.

Modalità di misurazione della temperatura della fronte

- Per accendere il termometro, premere brevemente il pulsante **ⓘ/SCAN**. Dopo un breve autotest l'apparecchio è pronto per la misurazione della temperatura sulla fronte. L'apparecchio è sempre in modalità Temperatura frontale, che si può riconoscere dal simbolo  sul display.



Fig. 9

- Tenere il termometro a una distanza di 4-6 cm dal punto di misurazione sulla fronte (fig. 10). Premere il pulsante **ⓘ/SCAN**. Sul display compare la distanza di misurazione richiesta di 4-6 cm.



Fig. 10

Distanza di misurazione 4-6 cm	La distanza di misurazione NON è 4-6 cm
<p>Non appena il termometro rileva la distanza di misurazione corretta tra 4 e 6 cm, inizia automaticamente la misurazione. L'indicatore distanza/febbre è ora acceso fisso in blu. Dopo alcuni secondi compare sul display il risultato della misurazione (fig. 12). La misurazione si ritiene conclusa quando viene emesso un segnale acustico lungo.</p>	<p>Se la distanza non è compresa tra 4 e 6 cm, l'indicatore distanza/febbre lampeggia in blu (se il segnale acustico è attivo viene inoltre emesso un bip) e sul display compare 4-6 (fig. 11). Se dopo 20 secondi non viene rilevata la distanza di misurazione corretta, la misurazione viene terminata automaticamente.</p>

❶ Se il risultato è inferiore a 37,5 °C (99,5 °F), l'indicatore distanza/febbre è verde e sul display compare 😊 per assenza di febbre, che segnala che la temperatura corporea è a un livello normale.

Se il risultato di misurazione è compreso tra 37,5 °C e 37,9 °C, l'indicatore distanza/febbre è giallo, che segnala che la temperatura corporea è a un livello aumentato (fig 13).

Se il risultato è superiore a 38 °C (100,4 °F), l'indicatore distanza/febbre è rosso e sul display compare ☹️ (fig. 14), che segnala che la temperatura corporea è a un livello superiore alla norma.



Fig. 11



Fig. 12

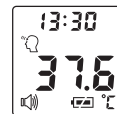

Fig. 13



Fig. 14

Il valore misurato viene memorizzato in automatico con l'indicazione Data/Ora e la classificazione "Febbre" ☹️/"Assenza di febbre" 😊.

Un doppio segnale acustico e il simbolo della fronte non più lampeggiante 🗨️ segnalano che l'apparecchio è pronto per una nuova misurazione.

Visualizzazione dei valori memorizzati

L'apparecchio memorizza esclusivamente valori misurati in modalità Temperatura frontale  e ne memorizza automaticamente le ultime 60 misurazioni.

Se le 60 posizioni di memoria sono tutte occupate, viene di volta in volta cancellato il valore più remoto.

- Per richiamare la memoria:
- A termometro acceso tenere premuto il pulsante **MODE/MEM** per 5 secondi.
Viene visualizzato il valore misurato più recente.
- Ogni volta che si preme nuovamente il pulsante **MODE/MEM**, viene visualizzata la posizione di memoria e se si rilascia il pulsante appare il valore misurato.
- Nella riga superiore vengono visualizzate alternativamente l'ora e la data.

9. Misurazione della temperatura superficiale/temperatura ambiente

Se si desidera misurare la temperatura superficiale con questo termometro, è necessario selezionare la modalità Temperatura superficiale.

- A termometro acceso premere il pulsante **MODE/MEM**. L'apparecchio passa alla modalità di Temperatura superficiale  (fig. 15).
- Tenere il termometro 2-3 cm davanti all'oggetto di misurazione desiderato. Premere brevemente il pulsante **0/SCAN** e leggere la temperatura dal display (fig. 16).

I valori misurati in modalità temperatura superficiale non vengono memorizzati.



Fig. 15



Fig. 16

Se si desidera usare il termometro per misurare la temperatura dell'ambiente, è necessario passare alla modalità della Temperatura ambiente.

- A termometro acceso premere due volte il pulsante **MODE/MEM.**

L'apparecchio passa alla modalità di Temperatura ambiente .

- La temperatura ambiente viene mostrata direttamente (fig. 17).

I valori misurati in modalità temperatura ambiente non vengono memorizzati.

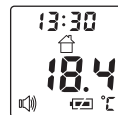



Fig. 17

10. Messaggi di errore

Messaggio di errore	Problema	Soluzione
Er 1	Misurazione durante l'autotest, apparecchio non ancora pronto.	Attendere finché il simbolo della fronte smette di lampeggiare.
Er 3	Temperatura ambiente inferiore a 10 °C o superiore a 40 °C (<50 °F, >104 °F).	La temperatura ambiente deve essere compresa tra 10 °C e 40 °C (50 °F - 104 °F).
Hi	(1) Modalità di misurazione della temperatura frontale: la temperatura rilevata è superiore a 42,2 °C (108 °F). (2) Modalità di misurazione superficiale: la temperatura rilevata è superiore a 80 °C (176 °F).	Utilizzare il termometro esclusivamente entro gli intervalli di temperatura indicati. Se il messaggio di errore persiste, rivolgersi al rivenditore o al Servizio clienti.
Lo	(1) Modalità di misurazione della temperatura frontale: la temperatura rilevata è inferiore a 34 °C (93,2 °F). (2) Modalità di misurazione superficiale: la temperatura rilevata è inferiore a -22 °C (-7,6 °F).	Utilizzare il termometro esclusivamente entro gli intervalli di temperatura indicati. Se il messaggio di errore persiste, rivolgersi al rivenditore o al Servizio clienti.
	Le batterie sono esauste.	Cambiare le batterie.

11. Batterie

Sostituzione delle batterie

L'apparecchio necessita di due batterie, tipo AAA, LR03.

- Aprire il vano batterie.
Fare scorrere il vano batterie verso il basso.
- Estrarre le batterie esauste dal vano batterie.
- Inserire batterie nuove.
Accertarsi che le batterie siano orientate correttamente in base alla polarità.
- Chiudere il vano batterie.

Smaltimento delle batterie

- Smaltire le batterie esauste e completamente scariche negli appositi punti di raccolta, nei punti di raccolta per rifiuti tossici o presso i negozi di elettronica. Lo smaltimento delle batterie è un obbligo di legge.
- I simboli riportati di seguito indicano che le batterie contengono sostanze tossiche.

Pb = batteria contenente piombo,

Cd = batteria contenente cadmio,

Hg = batteria contenente mercurio

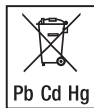

12. Pulizia dell'apparecchio



- Il sensore di misurazione è la parte più delicata del termometro. Durante la pulizia maneggiare il sensore di misurazione con la massima attenzione.
 - Non utilizzare detergenti aggressivi.
 - Seguire sempre tutte le indicazioni di sicurezza per l'utilizzatore e l'apparecchio.
- ▷ 3. Segnalazioni di rischi e indicazioni di sicurezza

Pulire il sensore di misurazione dopo ogni utilizzo. A tale scopo utilizzare un panno morbido o un cotton fioc imbevuto di disinfettante o di alcol al 70%.

Per la pulizia dell'intero apparecchio utilizzare un panno morbido leggermente inumidito con acqua e sapone.

Evitare assolutamente di lasciar penetrare acqua nell'apparecchio.

Utilizzare l'apparecchio solo quando è completamente asciutto.

13. **Conservazione dell'apparecchio**

Non utilizzare né riporre l'apparecchio in luoghi esposti a temperature o umidità troppo alte o troppo basse (▷ 15. Dati tecnici), alla luce solare, alla corrente elettrica o alla polvere. Diversamente le misurazioni potrebbero non essere corrette.

Se si prevede di non utilizzare l'apparecchio per un lungo periodo, rimuovere le batterie.

14. **Smaltimento dell'apparecchio**

A tutela dell'ambiente, al termine del suo utilizzo l'apparecchio non deve essere smaltito nei rifiuti domestici.

Lo smaltimento va effettuato negli appositi centri di raccolta. Smaltire l'apparecchio secondo la direttiva europea sui rifiuti di apparecchiature elettriche ed elettroniche (RAEE).

In caso di dubbi, rivolgersi agli enti comunali responsabili in materia di smaltimento.



15. **Dati tecnici**

In caso di utilizzo dell'apparecchio al di fuori di quanto specificato nelle presenti istruzioni non è possibile garantire un funzionamento corretto.

La precisione di questo termometro è stata accuratamente testata ed è stata sviluppata per una lunga durata di vita utile.

Se l'apparecchio viene utilizzato a scopo professionale, è necessario effettuare controlli tecnici con gli strumenti adeguati. Richiedere informazioni dettagliate sulla verifica della precisione all'indirizzo indicato del servizio assistenza.

Ci riserviamo il diritto di apportare modifiche tecniche al fine del miglioramento e del continuo sviluppo del prodotto.

Tipo	FT 100
Metodo di misurazione	Misurazione a infrarossi senza contatto
Funzioni di base	Misurazione della temperatura frontale Misurazione della temperatura superficiale Misurazione della temperatura ambiente
Unità di misura	Celsius (°C) o Fahrenheit (°F)
Condizioni di funzionamento	da 10°C a 40°C (da 50°F a 104°F) con un'umidità relativa < 95%
Condizioni conservazione e trasporto	da -20°C a 50°C (da -4°F a 122°F) con un'umidità relativa < 95 %
Distanza misurazione	Per effettuare la misurazione tenere una distanza di 4-6 cm
Intervalli di misurazione e precisione della misurazione della temperatura frontale	Misurazione della temperatura frontale da 34°C a 42,2°C (da 93,2°F a 108°F) Precisione di misurazione da 34°C a 42,2°C: ±0,2°C (da 93,2°F a 108°F: ±0,4°F)
Precisione di ripetizione clinica	0,23°C (0,41°F)
Intervalli di misurazione e precisione Misurazione della temperatura superficiale	da -22°C a 80°C (da -7,6°F a 176°F) Precisione di misurazione ±4% o ±2°C (±4°F)

Funzione di memoria Misurazione della temperatura corporea	Memorizza automaticamente gli ultimi 60 valori misurati.
Segnale acustico	All'accensione dell'apparecchio, durante la misurazione, a misurazione conclusa (impostabile).
Visualizzazione	Display LCD
Funzioni di risparmio energetico	L'apparecchio si spegne automaticamente dopo 1 minuto.
Ingombro Larghezza x profondità x altezza	ca. 40,9 mm x 68,2 mm x 199,0 mm
Peso	82 g (senza batterie)
2 batterie AAA, LR03	Autonomia per ca. 2.000 misurazioni L'attivazione di funzioni aggiuntive come il segnale acustico o l'illuminazione del display diminuiscono la durata delle batterie.

Il numero di serie si trova sull'apparecchio o nel vano batterie.

16. Direttive

L'apparecchio è conforme ai requisiti della direttiva europea per i dispositivi medici 93/42/EEC, alla legge sui dispositivi medici, alla norma ASTM E 1965 - 98 e alla norma europea EN60601-1-2, e necessita di precauzioni d'impiego particolari per quanto riguarda la compatibilità elettromagnetica.

TÜRKÇE

İçindekiler

1. İşaretlerin açıklaması	109
2. Amacına uygun kullanım	110
3. Uyarılar ve güvenlik yönergeleri.....	111
3.1 Kullanıcıya yönelik tehlikeler	111
3.2 Cihaza yönelik tehlikeler	112
3.3 Pillerin kullanımıyla ilgili yönergeler	112
4. Bu termometre hakkında bilgiler	113
5. Cihaz açıklaması.....	115
6. Çalıştırma.....	116
7. Termometrenin açılması ve ayarlanması	117
8. Alından ölçüm.....	120
9. Nesne sıcaklığının/oda sıcaklığının ölçülmesi..	122
10. Hataların gösterimi	123
11. Piller	124
12. Cihazın temizlenmesi.....	125
13. Cihazın saklanması	125
14. Cihazın bertaraf edilmesi	125
15. Teknik veriler.....	126
16. Direktifler	127



Lütfen bu kullanım kılavuzunu dikkatle okuyun, ileride kullanmak üzere saklayın, diğer kullanıcıların erişebilmesini sağlayın ve içindeki yönergelere uyun.

Sayın müşterimiz,

Ürünlerimizden birini seçtiğiniz için teşekkür ederiz. Isı, yumuşak terapi, kan basıncı/diyagnoz, ağrılık, masaj ve hava konularında değerli ve titizlikle test edilmiş kaliteli ürünlerimiz, dünyanın her tarafında tercih edilmektedir. Lütfen bu kullanım kılavuzunu dikkatli bir şekilde okuyun ve içindeki açıklamalara uyun.

Yeni cihazınızı iyi günlerde kullanmanızı dileriz
Beurer Ekibiniz







Teslimat kapsamı







Teslimat kapsamını kontrol ederek karton ambalajın dıştan hasar görmemiş ve içeriğin eksiksiz olduğundan emin olun. Cihazı kullanmadan önce, cihazda ve aksesuarlarında gözle görülür hasarlar olmadığından ve tüm ambalaj malzemelerinin çıkarıldığından emin olunmalıdır. Şüpheli durumlarda kullanmayın ve satıcınıza veya belirtilen müşteri hizmetleri adresine başvurun.

- Termometre
- 2x 1,5 V AAA pil (LR03)
- Saklama çantası
- Kullanım kılavuzu

1. İşaretlerin açıklaması

Aşağıdaki semboller kullanım kılavuzunda ve cihaz üzerinde kullanılmıştır:

	UYARI Yaralanma tehlikelerine veya sağlığınızla ilgili tehlikelere yönelik uyarı.
	DİKKAT Cihaz ve aksesuarlarında olabilecek hasarlar için güvenlik uyarısı.
	Not Önemli bilgilere yönelik not.
	Kullanım kılavuzunu dikkate alın
	Uygulama parçası tip BF
	Elektrikli ve elektronik hurda cihazlarla ilgili AB direktifine (WEEE - Waste Electrical and Electronic Equipment) uygun şekilde bertaraf edilmelidir
	CE işareti, tıbbi ürünler için 93/42/EEC direktifinin temel şartları ile uyumluluğu belgeler.

	Üretici
Storage 	İzin verilen saklama ve taşıma sıcaklığı ve hava nemi
Operating 	İzin verilen çalışma sıcaklığı ve hava nemi
IP 22	Cihaz 12,5 mm ve daha büyük yabancı cisimlere ve eğimli bir şekilde damlayan suya karşı korumalıdır
	Seri numarası
	Önemli bilgi/öneri
	Başka bir bölüme referans.
EAC	Rusya ve Bağımsız Devletler Topluluğu ülkelerine ihraç edilecek ürünler için sertifika işareti.

2. Amacına uygun kullanım

Bu termometre alın, nesne ve oda sıcaklığının temassız ölçümü için kullanılır. Bu termometre evde ölçüm yapılması için uygundur. Bununla vücut sıcaklığınızı hızlı ve basit biçimde ölçebilirsiniz. Değerler otomatik olarak kaydedilir.

3. Uyarılar ve güvenlik yönergeleri



3.1 Kullanıcıya yönelik tehlikeler

- Cihazınızı ancak bu kullanım kılavuzunu okuyup anladıktan sonra kullanın.
- Bu kullanım kılavuzunu saklayın. Kullanım kılavuzuna tüm kullanıcılar erişebilmelidir. Tüm talimat ve uyarılara uyulmalıdır.
- Cihazı, ölçüm yapmadan en az 30 dakika önce ölçüm yapılacak olan odada muhafaza edin.
- Sportif bir aktiviteden, banyo yaptıktan veya dışarıdan geldikten sonra, alından ölçüm yapmak için yakl. 30 dakika kadar bekleyin.
- FT 100 termometre, insan vücudunda yalnızca kullanım kılavuzunda belirtilen ölçüm yerinde kullanılmak üzere tasarlanmıştır.
- Ölçüm sonuçlarına dayanarak doktorunuzla görüşmeden kendi kendinize teşhis koymayın veya kendi kendinizi tedavi etmeyin. Özellikle kendi kendinize yeni ilaçlar belirlemeyin ve mevcut ilaçlarınızın türünde ve/veya dozajında değişiklik yapmayın.
- Cihaz sadece kullanım kılavuzunda açıklanan şekilde kullanım için tasarlanmıştır.
- Amacına uygun olmayan ve yanlış kullanımdan ötürü oluşacak hasarlardan üretici firma sorumlu değildir.
- Cihaz çocuklar tarafından kullanılamaz. Tıbbi ürünler oyuncak değildir.
- Her kullanımdan önce lensin sağlam olup olmadığını kontrol edin. Hasarlı olması halinde satıcınıza veya servisimize başvurun.
- Lense parmağınızla dokunmayın.
- Ölçümler ile belirlediğiniz değerler sadece bilgilendirme amaçlıdır ve doktor muayenesi yerine geçmez! Tıbbi bir tedaviye başlamadan önce mutlaka doktorunuza danışın.
- Termometreyi her kullanımdan sonra temizleyin (▷ 12. Cihazın temizlenmesi).
- Cihazın kullanımıyla ilgili başka sorularınız varsa, lütfen satıcınıza veya müşteri hizmetlerine başvurun.

3.2 Cihaza yönelik tehlikeler

- Cihazı hiçbir şekilde mekanik darbelere maruz bırakmayın ve yere düşürmeyin.
- Cihazı doğrudan güneş ışığına, yüksek sıcaklıklara veya yüksek hava nemine maruz bırakmayın.
- Cihazı herhangi bir sıvıya maruz bırakmayın. Cihaz su geçirmez değildir. Su veya her türlü sıvıyla doğrudan temas ettirmekten kaçının.
- Cihazın içini açmayın veya cihazı kendiniz onarmaya çalışmayın. Cihazın yalnızca yetkili servisler tarafından onarılmasını sağlayın, aksi takdirde garanti hakkınız ortadan kalkar.
- Taşınabilir veya mobil HF iletişim sistemleri bu cihazı etkileyebilir. Ayrıntılı bilgileri belirtilen müşteri hizmetleri adresinden talep edebilir veya kullanım kılavuzunun son kısmında bulabilirsiniz.

3.3 Pillerin kullanımıyla ilgili yönergeler

- Pilden sızan sıvı cilt veya gözlerle temas ettiğinde, ilgili yeri suyla yıkayın ve bir doktora başvurun.
-  **Yutma tehlikesi!** Küçük çocuklar pilleri yutabilir ve bunun sonucunda boğulabilir. Bu nedenle pilleri, küçük çocukların erişemeyeceği yerlerde saklayın!
- Artı (+) ve eksi (-) kutup işaretlerine dikkat edin.
- Bir pil aktığında koruyucu eldiven giyin ve pil bölmesini kuru bir bezle temizleyin.
- Pilleri aşırı ısıya karşı koruyun.
-  **Patlama tehlikesi!** Pilleri ateşe atmayın.
- Piller şarj edilmemeli veya kısa devre yaptırılmamalıdır.
- Cihazı uzun süre kullanmayacağınız durumlarda pilleri pil bölmesinden çıkarın.
- Sadece aynı tip veya eşdeğer tip piller kullanın.
- Her zaman tüm pilleri aynı anda değiştirin.
- Şarj edilebilir pil kullanmayın!
- Pilleri parçalarına ayırmayın, açmayın veya parçalamayın.

4. Bu termometre hakkında bilgiler

Ölçülen sıcaklık değeri, ölçümün yapıldığı vücut bölgesine bağlı olarak değişiklik gösterir. Fark, sağlıklı bireylerde farklı vücut bölgelerinde 0,2 °C - 1 °C (0,4 °F - 1,8 °F) arasında olabilir.

Farklı termometrelerde normal sıcaklık aralığı:

	Ölçüm değerleri	Kullanılan termometre
Alın sıcaklığı	35,8 °C - 37,6 °C (96,4 °F - 99,7 °F)	Alın termometresi
Kulak sıcaklığı	36,0 °C - 37,8 °C (96,8 °F - 100,0 °F)	Kulak termometresi
Ağız sıcaklığı	36,0 °C - 37,4 °C (96,8 °F - 99,3 °F)	Geleneksel termometre
Rektal sıcaklık	36,3 °C - 37,8 °C (97,3 °F - 100,0 °F)	Geleneksel termometre



Beurer önerisi

- Farklı termometrelerle ölçülmüş sıcaklıkları asla birbiriyle karşılaştırmayın.
- Doktorunuza vücut sıcaklığınızı hangi termometre ile ve vücudunuzun hangi bölgesinde ölçtüğünüzü söyleyin. Bunu kendi kendinize yaptığınız teşhiste de göz önünde bulundurun.



Termometre ölçümden önce çok uzun süre elde tutulursa ısınır. Bu durumda ölçüm sonucu yanlış olabilir.

Vücut sıcaklığını etkileyen faktörler

- Bireysel, kişiye bağlı metabolizma

- Yaş

Vücut sıcaklığı, emzirme dönemindeki bebeklerde ve küçük çocuklarda yetişkinlerdekinden daha yüksektir. Çocuklarda sıcaklık değişiklikleri daha çabuk ve sık ortaya çıkar. Artan yaşla birlikte normal vücut sıcaklığı da düşer.

- Giysiler

- Dış sıcaklık

- Günün saati

Vücut sıcaklığı sabahları daha düşüktür ve gün içerisinde akşam saatlerine doğru artış gösterir.

Aktiviteler

- Vücut aktiviteleri ile etkisi daha düşük olan zihinsel aktiviteler vücut sıcaklığını artırır.



Beurer önerisi

Vücut sıcaklığının ölçümü bir kimsenin güncel ölçüm değerini verir. Eğer sonuçları doğru yorumladığınızdan emin olamıyorsanız veya anormal değerler (örn. ateş) ortaya çıkarsa, doktorunuza başvurun. Bu durum huzursuzluk, yoğun terleme, ciltte kızarıklık, şiddetli kalp atışı, bayılma eğilimi gibi hastalık belirtilerinin ortaya çıktığı küçük sıcaklık değişimlerinde de geçerlidir.

5. Cihaz açıklaması

- 1 Ekran
- 2 **MODE/MEM** düğmesi
- 3 Ateş/mesafe göstergesi
- 4 **LIGHT/SET** düğmesi
- 5 Ölçüm sensörü
- 6 Mesafe sensörü
- 7 **Ⓢ/SCAN** düğmesi
- 8 Pil bölmesi kapağı

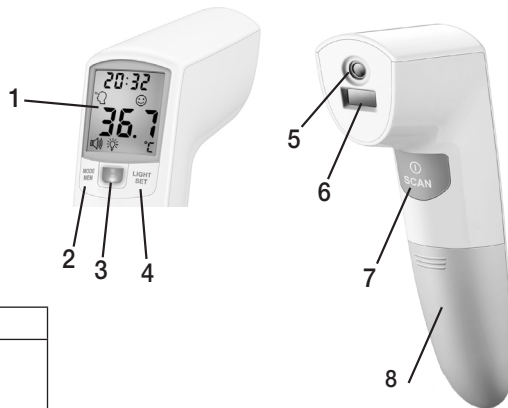

Düğmeler	Fonksiyonlar
MODE/MEM	MODE Ölçme modu ayarı. MEM Kaydedilen ölçüm değerlerini gösterir.
LIGHT/SET	LIGHT Ekran aydınlatmasını manuel olarak açar. SET Temel fonksiyonların ayarlanması.
Ⓢ/SCAN	Cihazı açar ve kapatır. Sıcaklık ölçümünü başlatır.

Ekran açıklaması

- 1 Yıl, tarih, saat göstergesi
- 2 Oda sıcaklığı modu
- 3 Alın sıcaklığı modu
- 4 Nesne sıcaklığı modu
- 5 Sıcaklık değeri ve kayıt yeri numarası göstergesi
- 6 Sinyal sesi sembolü
- 7 Ekran aydınlatma sembolü
- 8 Yıl
- 9 Kayıt fonksiyonu
- 10 Tarih
- 11 Ölçüm sonucu $\geq 38,0^{\circ}\text{C}$ ($\geq 100,4^{\circ}\text{F}$) "Ateş"
- 12 Ölçüm sonucu $< 37,5^{\circ}\text{C}$ ($< 99,5^{\circ}\text{F}$) "Ateş yok"
- 13 Pil durumu göstergesi
- 14 Sıcaklık ölçüm birimi (Santigrat/Fahrenheit)

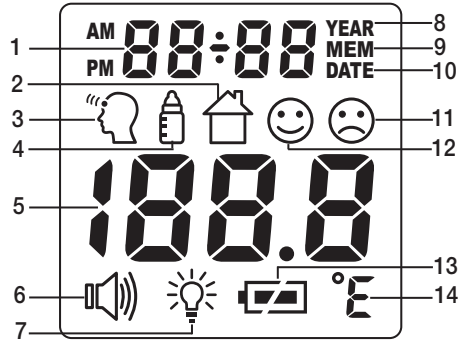

6. Çalıştırma

Varsa, pil bölmesi kapağındaki pil yalıtım bandını çekin veya pillerdeki koruma folyosunu çıkarıp pilleri kutuplarına uygun şekilde yerleştirin.

- Pil bölmesi kapağını dikkatle kapatın.
- Teslimat kapsamındaki iki pili, kutupları doğru konumda olacak şekilde yerleştirin.
- Pil bölmesi kapağını, yerine oturduğu duyulana ve hissedilene kadar tekrar termometrenin üzerine itin.
- Termometre şimdi otomatik olarak ayar menüsüne geçer (▷ 7. Termometrenin açılması ve ayarlanması).



7. Termometrenin açılması ve ayarlanması

Termometreyi açmak için **ON/SCAN** düğmesine kısa süreyle basın.

Termometre kendi kendine kısa bir test uygulayıp iki kısa bip sesi çıkardıktan sonra, alın bölgesinde sıcaklık ölçümü yapmaya hazırdır. Cihaz her zaman alın sıcaklığı modunda çalışmaya başlar .

Temel fonksiyonların ayarlanması

Bu menüde aşağıdaki fonksiyonlar art arda kişiselleştirilebilir.

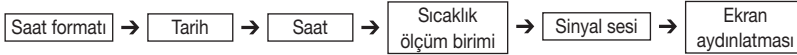

Saat formatı

- Pilleri yeniden yerleştirin veya termometre açıkken 4 saniye süreyle **LIGHT/SET** düğmesine basın. Saat formatı göstergesi ekranda yanıp söner (Şek. 1).
- **MODE/MEM** düğmesine basarak istediğiniz saat formatını ayarlayın ve **LIGHT/SET** düğmesine basarak onaylayın.

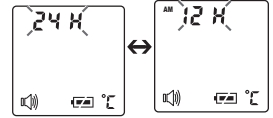

Şek. 1

Tarih

- Yıl ekranda yanıp söner (Şek. 2).
- **MODE/MEM** düğmesine basarak istediğiniz yılı ayarlayın ve **LIGHT/SET** düğmesine basarak onaylayın.
- Gün/ay ekranda yanıp söner (Şek. 3).
- **MODE/MEM** düğmesine basarak istediğiniz günü ve ayı ayarlayın ve **LIGHT/SET** düğmesine basarak onaylayın.

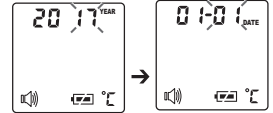

Şek. 2

Şek. 3

- i** Saat formatı olarak 12 h (12 saat) ayarlanmışsa, gün ve ay göstergesinin sırası değişir. Tarihi ve saati doğru ayarlamalısınız. Yalnızca doğru ayarı yaptığınızda ölçüm değerlerinizi tarih ve saat ile kaydedebilir ve daha sonra tekrar bakabilirsiniz.

Saat ekranda yanıp söner (Şek. 4).

- **MODE/MEM** düğmesine basarak saati ayarlayın ve **LIGHT/SET** düğmesine basarak onaylayın.

Dakika ekranda yanıp söner (Şek. 5).

- **MODE/MEM** düğmesine basarak dakikayı ayarlayın ve **LIGHT/SET** düğmesine basarak onaylayın.

❗ 12 saatlik formatta saat, AM/PM olarak gösterilir.



Şek. 4



Şek. 5

Sıcaklık ölçüm birimi ekranda yanıp söner (Şek. 6).

Sıcaklık sonucunuzu derece Santigrat (°C) ya da derece Fahrenheit (°F) sıcaklık birimi cinsinden görüntüleyebilirsiniz.

- Ölçüm sonuçlarını Santigrat cinsinden görüntülemek için **MODE/MEM** düğmesine basarak °C ögesini seçin ve **LIGHT/SET** düğmesine basarak onaylayın.
- Ölçüm sonuçlarını Fahrenheit cinsinden görüntülemek için **MODE/MEM** düğmesine basarak °F ögesini seçin ve **LIGHT/SET** düğmesine basarak onaylayın.



Şek. 6

Sinyal sesi sembolü ekranda yanıp söner (Şek. 7).

Sinyal sesini (cihaz açırken, ölçüm sırasında, ölçüm sonrasında) açabilir veya kapatabilirsiniz.

- Sinyal sesini açmak için **MODE/MEM** düğmesine basarak **ON** ögesini seçin ve **LIGHT/SET** düğmesine basarak onaylayın.
- Sinyal sesini kapatmak için **MODE/MEM** düğmesine basarak **OFF** ögesini seçin ve **LIGHT/SET** düğmesine basarak onaylayın.



Şek. 7



Ekran aydınlatması sembolü ekranda yanıp söner (Şek. 8).

Otomatik ekran aydınlatmasını (alın sıcaklığını ölçtükten sonra görünür) açabilir veya kapatabilirsiniz.

- Otomatik ekran aydınlatmasını açmak için **MODE/MEM** düğmesine basarak **ON** ögesini seçin ve **LIGHT/SET** düğmesine basarak onaylayın.
- Otomatik ekran aydınlatmasını kapatmak için **MODE/MEM** düğmesine basarak **OFF** ögesini seçin ve **LIGHT/SET** düğmesine basarak onaylayın.

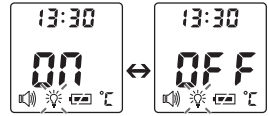

Şek. 8

Bunun yanı sıra ekran aydınlatmasını, **LIGHT/SET** düğmesine kısaca basarak manuel olarak da çalıştırabilirsiniz.

Ekran 5 saniye boyunca aydınlanır.

❗ Otomatik ve manuel ekran aydınlatması, ölçüm işlemi esnasında kullanılamaz.

8. Alından ölçüm



Beurer önerisi

Şunları göz önünde bulundurun:

- Fiziksel aktivite, alın bölgesinde aşırı terleme, damar büzücü ilaçlar ve cilt kızarıklıkları ölçüm sonucunu etkileyebilir.
- Alın bölgesinin veya şakakların terden ve kozmetik ürünlerden arındırılmış olması gerekmektedir.
- Alından üç ölçüm yapmanızı tavsiye ederiz. Üç ölçümden farklı sonuçlar elde ederseniz, en yüksek ölçüm değerini dikkate alın.

- Termometreyi açmak için **ⓘ** / **SCAN** düğmesine kısa süreyle basın. Cihaz kendini kısa bir süre test eder ve alından sıcaklık ölçümü için hazır hale gelir. Cihaz alın sıcaklığı modundadır. Bunu ekrandaki  sembolünden anlayabilirsiniz.



Şek. 9

- Termometreyi, alınızdaki ölçüm yerine 4 - 6 cm yaklaşacak şekilde tutun (Şek. 10). Şimdi **ⓘ** / **SCAN** düğmesine basın. Ekran göstergesinde, talep edilen 4-6 cm ölçüm mesafesi gösterilir.



Şek. 10

Ölçüm mesafesi 4 - 6 cm	Ölçüm mesafesi 4 - 6 cm DEĞİL
Termometre, doğru ölçüm mesafesi olan 4 - 6 cm konumuna geldiğinde, ölçme işlemine otomatik olarak başlar. Ateş/mesafe göstergesi şimdi sürekli olarak mavi renkte yanar. Birkaç saniye sonra ekranda ölçüm sonucu görüntülenir (Şek. 12). Ölçüm süresinin sonunda uzun bir bip sesi duyulur.	Ölçüm mesafesi 4 - 6 cm değilse, ateş/mesafe göstergesi mavi renkte yanıp söner (sinyal sesi açıksa bir bip sesi de duyulur) ve ekranda 4 - 5 görünür (Şek. 11). 20 saniye içinde doğru ölçüm mesafesi bulunamazsa, ölçüm otomatik olarak sona erdirilir.

① Ölçüm sonucu 37,5°C (99,5°F) değerinin altındaysa, ateş/mesafe göstergesi yeşil renkte yanar ve ekranda ateşinizin olmadığını belirten 😊 görünür, bu da vücut sıcaklığınızın normal aralıkta olduğu anlamına gelir.

Ölçüm sonucu 37,5°C ile 37,9°C değerleri arasındaysa, ateş/mesafe göstergesi sarı renkte yanar ve bu da vücut sıcaklığının yüksek olduğunu gösterir (Şek. 13).

Ölçüm sonucu 38°C (100,4°F) değerinin üzerindeyse, ateş/mesafe göstergesi kırmızı renkte yanar ve ekranda ☹ görünür (Şek. 14) ve bu da vücut sıcaklığınızın normal aralığın üzerinde olduğu anlamına gelir.

Ölçüm değeri, tarih/saat ve “Ateş” ☹ / “Ateş yok” 😊 sınıflandırmasıyla otomatik olarak kaydedilir.

Cihaz, iki kısa bip sesi ve artık yanıp sönmeyen bir alın sembolü 🗣 ile bir sonraki ölçüme hazır olduğunu gösterir.



Şek. 11



Şek. 12



Şek. 13



Şek. 14

Kaydedilen ölçüm değerlerinin görüntülenmesi

Cihaz, sadece alın sıcaklığı modunda  elde edilen ölçüm değerlerini kaydeder. Cihaz, ölçülen son 60 değeri otomatik olarak kaydeder.

60 kayıt yeri aşıldığında, en eski değer silinir.

- Kayıtlar şu şekilde görüntülenebilir:
- Termometre çalışır durumdayken, 5 saniye boyunca **MODE/MEM** düğmesine basın. En yeni ölçüm değeri görünür.
- **MODE/MEM** düğmesine her bastığınızda önce kayıt yeri numarası, düğmeyi bıraktığınızda ise ölçüm değeri görünür.
- Üst satırda dönüşümlü olarak saat ve tarih görüntülenir.

9. Nesne sıcaklığının/oda sıcaklığının ölçülmesi

Bu termometreyle nesne sıcaklığını ölçmek istiyorsanız, termometreyi nesne sıcaklığı moduna almanız gerekir.

- Bunun için termometre çalışır durumdayken **MODE/MEM** düğmesine kısa süreyle basın. Cihaz nesne sıcaklığı moduna geçer  (Şek. 15).
- Termometreyi ölçüm yapmak istediğiniz yerin 2 - 3 cm önünde tutun. **D/SCAN** düğmesine kısaca basın ve ekranda görünen sıcaklığı okuyun. (Şek. 16).

Nesne sıcaklığı modundaki ölçüm değerleri kaydedilmez.



Şek. 15



Şek. 16

Termometreyi oda sıcaklığı ölçmede kullanmak istiyorsanız, oda sıcaklığı moduna almanız gerekir.

- Bunun için termometre açıkken **MODE/MEM** düğmesine iki kez kısa süreyle basın.

Cihaz oda sıcaklığı moduna  geçer.

- Oda sıcaklığı doğrudan gösterilir (Şek. 17).

Oda sıcaklığı modundaki ölçüm değerleri kaydedilmez.



Şek. 17

10. Hataların gösterimi

Hata mesajı	Sorun	Çözüm
Er 1	Kendi kendine test sırasında ölçüm. Cihaz ölçüm yapmaya hazır değil.	Alın sembolünün yanıp sönmesi durana kadar bekleyin.
Er 3	Oda sıcaklığı 10 °C altında veya 40 °C üzerinde (<50 °F, >104 °F).	Oda sıcaklığı 10 °C ve 40 °C (50 °F - 104 °F) arasında olmalıdır.
Hi	(1) Alın sıcaklığı modu: Ölçülen sıcaklık 42,2 °C (108 °F) üzerinde. (2) Nesne sıcaklığı modu: Ölçülen sıcaklık 80 °C (176 °F) üzerinde.	Termometreyi yalnızca belirtilen sıcaklık aralıkları içerisinde kullanın. Yeniden hata gösterilirse, yetkili satıcınıza veya müşteri hizmetlerine danışın.
Lo	(1) Alın sıcaklığı modu: Ölçülen sıcaklık 34 °C (93,2 °F) altında. (2) Nesne sıcaklığı modu: Ölçülen sıcaklık -22 °C (-7,6 °F) altında.	Termometreyi yalnızca belirtilen sıcaklık aralıkları içerisinde kullanın. Yeniden hata gösterilirse, yetkili satıcınıza veya müşteri hizmetlerine danışın.

Hata mesajı	Sorun	Çözüm
	Piller bitmiş.	Pilleri değiştirin.

11. Piller

Pillerin değiştirilmesi

Cihaz AAA, LR03 tipinde iki pille çalışır.

- Pil bölmesini açın.
Bunun için pil bölmesi kapağını aşağıya doğru kaydırın.
- Bitmiş pilleri pil bölmesinden çıkarın.
- Yeni pilleri yerleştirin.
Pil kutuplarının doğru yönde yerleştirilmiş olmasına dikkat edin.
- Pil bölmesini kapatın.

Pillerin bertaraf edilmesi

- Kullanılmış, tamamen boşalmış piller özel işaretli toplama kutularına atılarak, özel atık toplama yerlerine veya elektrikli cihaz satıcılarına teslim edilerek bertaraf edilmelidir. Pillerin bertaraf edilmesi, yasal olarak sizin sorumluluğunuzdadır.
- Bu işaretler, zararlı madde içeren pillerin üzerinde bulunur:
Pb = Pil kurşun içerir,
Cd = Pil kadmiyum içerir,
Hg = Pil cıva içerir.



12. Cihazın temizlenmesi



- Ölçüm sensörü, termometrenin en hassas parçasıdır. Ölçüm sensörünü temizlerken çok dikkat edin.
 - Aşındırıcı temizlik maddesi kullanmayın.
 - Kullanıcıya ve cihaza yönelik güvenlik yönergelerine uyun.
- ▷ 3. Uyarılar ve güvenlik yönergeleri

Ölçüm sensörünü her kullanımdan sonra temizleyin. Bunun için dezenfektan veya %70 alkol ile nemlendirebileceğiniz yumuşak bir bez veya pamuklu çubuk kullanın.

Tüm cihazı temizlemek için lütfen yumuşak, sabunlu su ile hafifçe nemlendirilmiş bir bez kullanın. Cihaza kesinlikle su girmemelidir.

Cihazı tamamen kuruyana dek kullanmayın.

13. Cihazın saklanması

Cihaz çok yüksek veya düşük sıcaklıktaki veya nemli ortamlarda (▷ 15. Teknik veriler), güneş ışığında, elektrik akımı ile bağlantılı olarak veya tozlu yerlerde saklanamaz veya kullanılamaz. Aksi takdirde ölçümlerde yanlışlık olabilir. Uzun süreli saklama planlanıyorsa, piller çıkarılmalıdır.

14. Cihazın bertaraf edilmesi

Çevrenin korunması amacıyla, kullanım ömrü dolan cihazlar evsel atıklar ile birlikte bertaraf edilmemelidir.

Cihaz, ülkenizdeki uygun atık toplama merkezleri aracılığıyla bertaraf edilmelidir. Cihazı, elektrikli ve elektronik hurda cihazlarla ilgili AB direktifine (WEEE - Waste Electrical and Electronic Equipment) uygun şekilde bertaraf edin.

Bertaraf etmeyle ilgili diğer sorularınızı, bertaraf etmeden sorumlu yerel makamlara iletebilirsiniz.



15. Teknik veriler

Cihaz belirtilen şartlar dışında kullanılırsa, kusursuz çalışması garanti edilemez!

Bu termometrenin doğruluğu hassas bir şekilde kontrol edilmiştir ve cihaz uzun bir kullanım ömrü amaçlanarak geliştirilmiştir.

Cihazın tedavi amacıyla kullanılması halinde, uygun araçlarla ölçüm kontrolleri yapılmalıdır. Doğruluk kontrolü ile ayrıntılı bilgileri servis adresinden talep edebilirsiniz.

Ürünü iyileştirmek ve geliştirmek için teknik değişiklik yapma hakkımız saklıdır.

Tip	FT 100
Ölçüm yöntemi	Temassız kızılötesi ölçüm
Temel fonksiyonlar	Alın sıcaklığı ölçümü Nesne sıcaklığı ölçümü Oda sıcaklığı ölçümü
Ölçüm birimleri	Santigrat (°C) veya Fahrenheit (°F)
Kullanım koşulları	10 °C - 40 °C (50 °F - 104 °F) Bağıl hava nemi < %95
Saklama ve nakliye koşulları	-20 °C - 50 °C (-4 °F - 122 °F) Bağıl hava nemi < %95
Ölçme mesafesi	Ölçüm yerine 4 - 6 cm uzaklık
Ölçüm aralığı ve alın sıcaklığı ölçümünün doğruluğu	Alın sıcaklığı ölçümü 34 °C - 42,2 °C (93,2 °F - 108 °F) Ölçüm doğruluğu 34 °C - 42,2 °C: ±0,2 °C (93,2 °F - 108 °F: ±0,4 °F)
Klinik tekraralama hassasiyeti	0,23 °C (0,41 °F)
Ölçüm aralığı ve doğruluğu Nesne sıcaklığı ölçümü	Nesne sıcaklığı ölçümü -22 °C - 80 °C (-7,6 °F - 176 °F) Ölçüm doğruluğu ±%4 veya ±2 °C (±4 °F)

Kayıt fonksiyonu Vücut sıcaklığı ölçümü	Son 60 ölçüm değerini otomatik olarak kaydeder.
Sinyal sesi	Cihazı açarken, ölçüm yaparken, ölçümün sonunda (ayarlanabilir).
Gösterge	LCD ekran
Enerji tasarrufu fonksiyonları	Cihaz 1 dakika sonra otomatik olarak kapanır.
Ölçüler Genişlik x Derinlik x Yükseklik	yakl. 40,9 mm x 68,2 mm x 199,0 mm
Ağırlık	82 g (piller hariç)
2 adet AAA, LR03 pil	Yaklaşık 2000 ölçüme yeten çalışma ömrü Sinyal sesi ya da ekran aydınlatması gibi ilave olarak etkinleştirilen fonksiyonlar pilin ömrünü kısaltmaktadır.

Seri numarası, cihazın üzerinde veya pil bölmesindedir.

16. Direktifler

Bu cihaz, 93/42/EEC sayılı AB tıbbi cihazlar direktifine, tıbbi ürünler kanununa, ASTM E 1965 - 98 standardına, EN60601-1-2 Avrupa standardına uygundur ve elektromanyetik uyumluluk bakımından özel önlemlere tabidir.

Оглавление

1. Пояснения к символам.....	129
2. Использование по назначению	130
3. Предостережения и указания по технике безопасности	131
3.1 Опасности для пользователя	131
3.2 Опасности для прибора	132
3.3 Обращение с батареями	132
4. Информация о термометре	133
5. Описание прибора.....	135
6. Ввод в эксплуатацию	137
7. Включение и настройка термометра	137
8. Измерение температуры на лбу.....	141
9. Измерение температуры объекта/комнатной температуры	143
10. Индикация неисправностей.....	144
11. Батареи	145
12. Очистка прибора	146
13. Хранение прибора	146
14. Утилизация прибора.....	147
15. Технические характеристики.....	147
16. Директивы	149
17. Гарантия.....	149



Внимательно прочтите данную инструкцию по применению, сохраните ее для последующего использования, храните ее в месте, доступном для других пользователей, и следуйте ее указаниям.

Уважаемый покупатель!

Благодарим Вас за выбор продукции нашей фирмы. Мы производим высококачественные и тщательно протестированные изделия для обогрева, мягкой терапии, измерения артериального давления и веса, диагностики, массажа, очистки воздуха.

Внимательно прочтите эту инструкцию по применению и следуйте ее указаниям.

С наилучшими пожеланиями,
компания Beurer







Комплект поставки







Проверьте комплектность поставки и убедитесь в том, что на картонной упаковке нет внешних повреждений. Перед использованием убедитесь в том, что прибор и его принадлежности не имеют видимых повреждений, и удалите все упаковочные материалы. При наличии сомнений не используйте прибор и обратитесь к продавцу или в сервисную службу по указанному адресу.

- Медицинский термометр
- 2 батарейки AAA на 1,5 В (LR03)
- Сумка для хранения
- Инструкция по применению

1. Пояснения к символам

В данной инструкции по применению и на приборе используются следующие символы.

	ПРЕДОСТЕРЕЖЕНИЕ Предупреждает об опасности травмирования или ущерба для здоровья.
	ВНИМАНИЕ Указывает на возможность повреждения прибора/деталей.
	Указание Отмечает важную информацию.
	Соблюдайте инструкцию по применению.
	Рабочая часть типа BF.
	Утилизация прибора в соответствии с директивой ЕС по отходам электрического и электронного оборудования ЕС — WEEE (Waste Electrical and Electronic Equipment).
	Символ CE подтверждает соответствие основным требованиям директивы о медицинских изделиях 93/42/ЕЕС.

	Изготовитель.
Storage 	Допустимая температура и влажность воздуха при хранении и транспортировке.
Operating 	Допустимая рабочая температура и влажность воздуха.
IP 22	Прибор защищен от проникновения твердых тел размером $\geq 12,5$ мм и капель воды, падающих под углом.
	Серийный номер.
	Важная информация/совет.
	Перекрестная ссылка на другой абзац.
EAC	Соответствие изделий стандартам Таможенного союза «EAC».

2. Использование по назначению

Данный термометр предназначен для бесконтактного измерения температуры лба, температуры предмета и температуры помещения. Термометр подходит для измерения в домашних условиях. С его помощью Вы можете быстро и просто определить температуру тела. Измеренные значения сохраняются автоматически.

3. Предостережения и указания по технике безопасности

3.1 Опасности для пользователя



- Используйте прибор только после того, как прочтете данную инструкцию по применению и усвоите содержащуюся в ней информацию.
- Сохраните данную инструкцию. Инструкция по применению должна быть доступна для всех пользователей. Соблюдайте все указания.
- Прибор перед измерением должен не менее 30 минут находиться в том помещении, в котором будет проводиться измерение.
- После занятий спортом, принятия душа или ванны или нахождения на открытом воздухе подождите ок. 30 минут, прежде чем измерять температуру на лбу.
- Термометр FT 100 предназначен для измерения температуры тела только в месте, указанном в инструкции по применению.
- Не пытайтесь сами поставить себе диагноз на основании результатов измерений с помощью прибора и не проводите самолечение без консультации с Вашим лечащим врачом. В частности, не следует самостоятельно принимать новые лекарства или менять вид и (или) дозировку назначенных лекарств.
- Прибор должен использоваться только в целях, описываемых в данной инструкции по применению.
- Изготовитель не несет ответственности за ущерб, вызванный неквалифицированным или ненадлежащим использованием прибора.
- Использование прибора детьми запрещено. Не разрешайте детям играть с медицинскими изделиями.
- Перед каждым применением проверяйте, не повреждена ли линза. В случае ее повреждения обратитесь к поставщику или в сервисный центр.
- Не касайтесь линзы пальцами.
- Полученные результаты измерений носят информативный характер и не могут заменить медицинского обследования! Не принимайте никаких мер по лечению до консультации с врачом.
- Очищайте термометр после каждого использования (▷ 12. Очистка прибора).

- Если у Вас есть какие-либо вопросы по применению прибора, обратитесь к своему поставщику или в сервисную службу.

3.2 Опасности для прибора

- Берегите прибор от механических ударов и падений.
- Не подвергайте прибор воздействию прямого солнечного излучения, экстремальных температур или высокой влажности воздуха.
- Не допускайте контакта прибора с жидкостями. Прибор не является водонепроницаемым. Избегайте прямого контакта с водой или другими жидкостями.
- Не вскрывайте и не ремонтируйте прибор самостоятельно. Доверяйте ремонт прибора только авторизованным сервисным центрам, иначе гарантия утратит свою силу.
- Переносные и мобильные высокочастотные коммуникационные устройства могут оказывать влияние на работу прибора. Более точные данные можно запросить по указанному адресу сервисной службы или найти в конце инструкции по применению.

3.3 Обращение с батарейками

- При попадании жидкости из аккумулятора на кожу или в глаза необходимо промыть соответствующий участок большим количеством воды и обратиться к врачу.
-  **Опасность проглатывания мелких частей!** Маленькие дети могут проглотить батарейки и подавиться ими. Поэтому батарейки необходимо хранить в недоступном для детей месте!
- Обращайте внимание на обозначение полярности: плюс (+) и минус (-).
- Если батарейка потекла, очистите отделение для батареек сухой салфеткой, предварительно надев защитные перчатки.
- Защищайте батарейки от чрезмерного воздействия тепла.
-  **Опасность взрыва!** Не бросайте батарейки в огонь.
- Не заряжайте и не замыкайте батарейки накоротко.
- Если прибор длительное время не используется, извлеките из него батарейки.

- Используйте батарейки только одного типа или равноценных типов.
- Заменяйте все батарейки сразу.
- Не используйте перезаряжаемые аккумуляторы!
- Не разбирайте, не открывайте и не разбивайте батарейки.

4. Информация о термометре

Измеренное значение температуры зависит от части тела, на которой она измеряется. Различия температуры разных частей тела здорового человека могут составлять от 0,2 до 1 °C (от 0,4 до 1,8 °F).

Нормальный диапазон температуры у различных термометров

	Измеренные значения	Используемый термометр
Температура на лбу	От 35,8 до 37,6 °C (от 96,4 до 99,7 °F)	Термометр для измерения температуры на лбу
Температура в ухе	От 36,0 до 37,8 °C (от 96,8 до 100,0 °F)	Термометр для измерения температуры в ухе
Оральная температура	От 36,0 до 37,4 °C (от 96,8 до 99,3 °F)	Обычный термометр
Ректальная температура	От 36,3 до 37,8 °C (от 97,3 до 100,0 °F)	Обычный термометр



Совет от Veurer

- Никогда не сравнивайте между собой температуры, измеренные разными термометрами.
- Сообщите врачу, каким термометром Вы мерили температуру и в каком месте. Учитывайте это также при самодиагностике.



Если перед проведением измерения слишком долго держать термометр в руке, прибор может нагреться. Это может привести к неверным результатам измерения.

Факторы влияния на температуру тела

- Индивидуальный обмен веществ
- Возраст
Температура тела у младенцев и маленьких детей выше, чем у взрослых. У детей колебания температуры возникают быстрее и чаще. С возрастом нормальная температура тела снижается.
- Одежда
- Температура окружающей среды
- Время дня
Температура тела утром ниже и повышается в течение дня, достигая максимума к вечеру.
- Активность
- Физическая активность, а также умственная деятельность (в меньшей степени) повышают температуру тела.



Совет от Beurer

Измерение дает значение температуры тела человека в данный момент. Если возникли сомнения в толковании результатов измерения или имеют место необычные значения (например, жар), обратитесь к лечащему врачу. Это относится также к незначительным изменениям температуры, когда к ним добавляются дополнительные симптомы заболевания, например беспокойство, сильное потоотделение, покраснение кожных покровов, высокая частота пульса, склонность к коллапсам и т. д.

5. Описание прибора

1. Дисплей
2. Кнопка **MODE/MEM**
Индикатор повышенной температуры/расстояния
3. Кнопка **LIGHT/SET**
4. Измерительный датчик
5. Датчик расстояния
6. Кнопка **ⓘ/SCAN**
7. Крышка отделения для батареек
- 8.

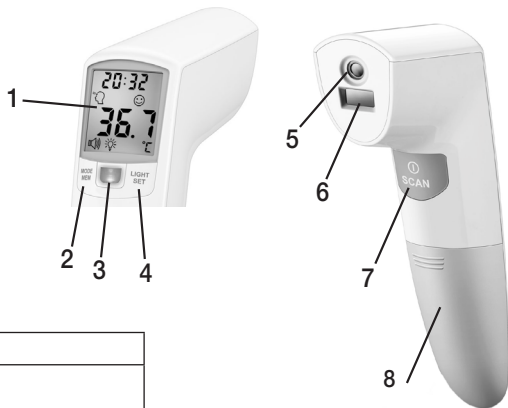

Кнопки	Функции
MODE/MEM (режим/ память)	MODE Настройка режима измерения. MEM Индикация сохраненных измеренных значений.
LIGHT/ SET (свет/ настройка)	LIGHT Включение подсветки дисплея вручную. SET Настройка основных функций.
ⓘ SCAN	Включение и выключение прибора. Начало измерения температуры.

Описание дисплея

1. Индикация года/даты/времени
2. Режим измерения комнатной температуры
3. Режим измерения температуры лба
4. Режим измерения температуры объекта
5. Индикация значения температуры/номера ячейки памяти
6. Символ звукового сигнала
7. Символ подсветки дисплея
8. Год
9. Функция памяти
10. Дата
11. Результат измерения $\geq 38,0\text{ }^{\circ}\text{C}$ ($\geq 100,4\text{ }^{\circ}\text{F}$) – повышенная температура
12. Результат измерения $< 37,5\text{ }^{\circ}\text{C}$ ($< 99,5\text{ }^{\circ}\text{F}$) – нет повышенной температуры
13. Индикация состояния батареи
14. Единица измерения температуры (градус Цельсия/Фаренгейта)

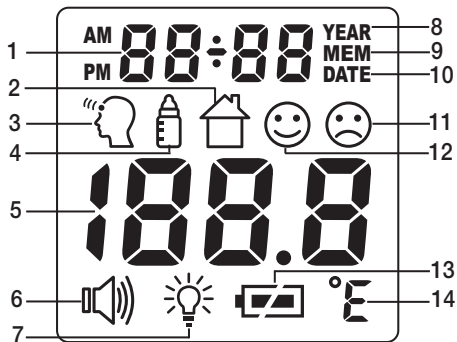

6. Ввод в эксплуатацию

Удалите изоляционный слой при его наличии на крышке для батареек или удалите защитную пленку с батареек и поставьте батарейки, соблюдая полярность.

- Сдвиньте крышку отсека для батареек.
- Вставьте две батарейки, входящие в комплект поставки, соблюдая полярность.
- Снова задвиньте крышку отсека для батареек на термометре до щелчка.
- Термометр автоматически перейдет в меню настроек (▷ 7. Включение и настройка термометра).



7. Включение и настройка термометра

Для включения термометра коротко нажмите кнопку **ON/SCAN**.

После быстрой самопроверки и двух коротких звуковых сигналов термометр готов к измерению температуры на лбу. Прибор всегда включается в режиме измерения температуры на лбу .

Настройка основных функций

В этом меню можно последовательно настроить следующие функции.

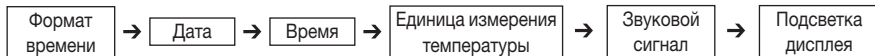

Формат времени

- Повторно вставьте батарейки или нажмите и удерживайте кнопку **LIGHT/SET** при включенном термометре в течение 4 секунд. На дисплее мигает индикация формата времени (рис. 1).
- С помощью кнопки **MODE/MEM** выберите нужный формат времени и подтвердите нажатием кнопки **LIGHT/SET**.



Рис. 1

На дисплее мигает индикация года (рис. 2).

- С помощью кнопки **MODE/MEM** установите год и подтвердите ввод нажатием кнопки **LIGHT/SET**.

На дисплее мигает индикация дня/месяца (рис. 3).

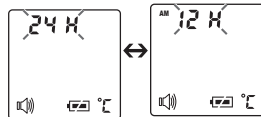
- С помощью кнопки **MODE/MEM** установите день и месяц и подтвердите ввод нажатием кнопки **LIGHT/SET**.

- ❗ Если выбирается 12-часовой формат, последовательность отображения дня и месяца меняется. Настраивайте дату и время правильно. Только так можно корректно сохранять измеренные значения с датой и временем и позже выводить их на дисплей.



Рис. 2



Рис. 3

На дисплее мигает индикация часов (рис. 4).

- С помощью кнопки **MODE/MEM** установите часы и подтвердите ввод нажатием кнопки **LIGHT/SET**.

На дисплее мигает индикация минут (рис. 5).

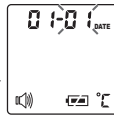
- С помощью кнопки **MODE/MEM** установите минуты и подтвердите ввод нажатием кнопки **LIGHT/SET**.

- ❗ В режиме 12 ч. время отображается в формате AM/PM.



Рис. 4



Рис. 5

На дисплее мигает индикация единицы измерения температуры (рис. 6). Отображение результатов измерения возможно в градусах Цельсия ($^{\circ}\text{C}$) или градусах Фаренгейта ($^{\circ}\text{F}$).

- Для просмотра результатов измерения в градусах Цельсия с помощью кнопки **MODE/MEM** выберите $^{\circ}\text{C}$ и подтвердите выбор нажатием кнопки **LIGHT/SET**.
- Для просмотра результатов измерения в градусах Фаренгейта с помощью кнопки **MODE/MEM** выберите $^{\circ}\text{F}$ и подтвердите выбор нажатием кнопки **LIGHT/SET**.



Рис. 6

На дисплее мигает символ звукового сигнала (рис. 7).

Вы можете включить или выключить звуковые сигналы (включение прибора, измерение, завершение измерения).

- Для включения звуковых сигналов с помощью кнопки **MODE/MEM** выберите **ON** и подтвердите выбор нажатием кнопки **LIGHT/SET**.
- Для выключения звуковых сигналов с помощью кнопки **MODE/MEM** выберите **OFF** и подтвердите выбор нажатием кнопки **LIGHT/SET**.



Рис. 7

На дисплее мигает символ подсветки дисплея (рис. 8).

Вы можете включить или выключить автоматическую подсветку дисплея (включается после измерения температуры на лбу).

- Для включения автоматической подсветки дисплея с помощью кнопки **MODE/MEM** выберите $\square \square$ и подтвердите выбор нажатием кнопки **LIGHT/SET**.
- Для выключения автоматической подсветки дисплея с помощью кнопки **MODE/MEM** выберите $\square \square F$ и подтвердите выбор нажатием кнопки **LIGHT/SET**.

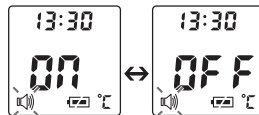

Рис. 8

Кроме того, подсветку дисплея можно включить вручную, коротко нажав кнопку **LIGHT/SET**. Подсветка дисплея включится на 5 секунд.

i Автоматическую и ручную подсветку дисплея нельзя использовать в процессе измерения.

8. Измерение температуры на лбу

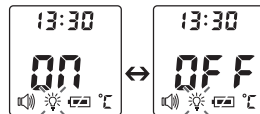

Совет от Beurer
Учитывайте, что

- физическая активность, постоянное повышенное потоотделение на лбу, прием сосудосуживающих медикаментов и кожные раздражения могут привести к искажению результатов измерения;
- на лбу или висках не должно быть пота и косметики;
- мы рекомендуем выполнить три измерения на лбу. Если результаты трех измерений различаются, ориентируйтесь на самое высокое показание.

Режим измерения температуры лба

- Для включения термометра коротко нажмите кнопку **ⓘ/SCAN**. После быстрой самопроверки прибор готов к измерению температуры на лбу. Прибор находится в режиме измерения температуры на лбу. Об этом свидетельствует символ  на дисплее.



Рис. 9

- Удерживайте термометр на расстоянии 4–6 см от точки измерения на лбу (рис. 10). Нажмите кнопку **ⓘ/SCAN**. На дисплее появится индикация необходимого для измерения расстояния 4–6 см.



Рис. 10

Расстояние 4–6 см	Расстояние НЕ 4–6 см
<p>Как только термометр распознает расстояние до точки измерения 4–6 см, автоматически начнется процесс измерения. Индикатор повышенной температуры/расстояния подсвечен голубым светом. Через несколько секунд на дисплее появляется результат измерения (рис. 12). Об истечении времени измерения сообщит длительный звуковой сигнал.</p>	<p>Если расстояние до точки измерения не лежит в диапазоне 4–6 см, индикатор повышенной температуры/расстояния мигает голубым светом (если включен звуковой сигнал, раздается писк) и на дисплее появляется надпись 4–6 (рис. 11). Если в течение 20 секунд не удастся установить подходящее расстояние до точки измерения, измерение автоматически завершается.</p>

❗ Если результат измерения ниже $37,5\text{ }^{\circ}\text{C}$ ($99,5\text{ }^{\circ}\text{F}$), индикатор повышенной температуры/расстояния подсвечен зеленым светом и на дисплее появляется символ 😊, что означает нормальную температуру тела.

Если результат измерения находится в диапазоне от $37,5\text{ }^{\circ}\text{C}$ до $37,9\text{ }^{\circ}\text{C}$, то индикатор повышенной температуры/расстояния подсвечен желтым светом, что говорит о повышенной температуре тела (рис. 13).

Если результат измерения выше $38\text{ }^{\circ}\text{C}$ ($100,4\text{ }^{\circ}\text{F}$), индикатор повышенной температуры/расстояния подсвечен красным светом и на дисплее появляется символ ☹️ (рис. 14), что означает повышенную температуру тела.

Значение измерения автоматически сохранится с указанием даты/времени и оценки «жар» 😊/«нет жара» 😊.

Когда прибор будет готов к новому измерению, прозвучат два коротких звуковых сигнала и перестанет мигать символ лба 🗨️.



Рис. 11



Рис. 12



Рис. 13



Рис. 14

Индикация сохраненных измеренных значений

Прибор сохраняет в памяти значения исключительно в режиме температуры лба . Прибор автоматически сохраняет значения 60 последних измерений.

Когда все 60 ячеек памяти заполнятся, новое значение будет записано в ячейку с самым старым из предыдущих значений.

- Память можно вызвать следующим образом.
- При включенном термометре нажмите и удерживайте кнопку **MODE/MEM** в течение 5 секунд. Отобразится самое последнее измеренное значение.
- При каждом последующем нажатии кнопки **MODE/MEM** сначала будет отображаться номер ячейки памяти, а при отпускании кнопки — значение измерения.
- В верхней строке попеременно отображаются время и дата.

9. Измерение температуры объекта/комнатной температуры

Для измерения температуры объекта с помощью этого термометра необходимо перейти в режим измерения температуры объекта.

- Для этого коротко нажмите кнопку **MODE/MEM** при включенном термометре. Прибор переключится в режим измерения температуры объекта  (рис. 15).
- Удерживайте прибор на расстоянии 2–3 см от желаемой точки измерения. Коротко нажмите кнопку **ON/SCAN** и считайте температуру с дисплея (рис. 16).

Значения, определенные в режиме измерения температуры объекта, не сохраняются в памяти.



Рис. 15



Рис. 16

Для использования термометра с целью измерения комнатной температуры необходимо перейти в режим измерения комнатной температуры.

- Для этого дважды коротко нажмите кнопку **MODE/MEM** при включенном термометре.

Прибор переключится в режим измерения комнатной температуры

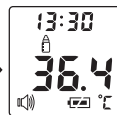

- На дисплее отображается температура в помещении (рис. 17). Значения, определенные в режиме измерения комнатной температуры, не сохраняются в памяти.





Рис. 17

10. Индикация неисправностей

Сообщение об ошибке	Проблема	Решение
Er 1	Измерение в процессе самопроверки, прибор еще не готов к измерению.	Подождите, пока не перестанет мигать символ лба.
Er 3	Комнатная температура ниже 10 °C или выше 40 °C (< 50 °F, > 104 °F).	Комнатная температура должна находиться в пределах от 10 до 40 °C (от 50 до 104 °F).

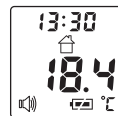
Сообщение об ошибке	Проблема	Решение
Hi	(1) Режим измерения температуры лба. Измеренная температура превышает 42,2 °C (108 °F). (2) Режим измерения температуры объекта. Измеренная температура превышает 80 °C (176 °F).	Используйте термометр только для измерений в пределах указанного диапазона температур. При повторной индикации неисправности обратитесь к специализированному дилеру или в службу сервиса.
Lo	(1) Режим измерения температуры лба. Измеренная температура ниже 34 °C (93,2 °F). (2) Режим измерения температуры объекта. Измеренная температура ниже -22 °C (-7,6 °F).	Используйте термометр только для измерений в пределах указанного диапазона температур. При повторной индикации неисправности обратитесь к специализированному дилеру или в службу сервиса.
	Батарейки разряжены.	Замените батарейки.

11. Батарейки

Замена батареек

В приборе используются две батарейки типа AAA, LR03.

- Откройте отделение для батареек.
Для этого сдвиньте крышку вниз.
- Извлеките использованные батарейки из отделения.
- Вставьте новые батарейки.
Соблюдайте полярность.
- Закройте отделение для батареек.



Утилизация батареек

- Утилизируйте использованные и полностью разряженные батарейки в контейнеры со специальной маркировкой, сдавайте в пункты приема спецотходов или в магазины электрооборудования. Закон обязывает пользователей обеспечить утилизацию батареек.
- Следующие знаки предупреждают о наличии в батарейках токсичных веществ.
Pb = батарейка содержит свинец.
Cd = батарейка содержит кадмий.
Hg = батарейка содержит ртуть.



12. Очистка прибора



- Измерительный датчик — это самая чувствительная часть термометра. При очистке обращайтесь с измерительным датчиком очень аккуратно.
 - Не используйте агрессивные чистящие средства.
 - Всегда соблюдайте указания по технике безопасности для пользователей и прибора.
- ▷ 3. Предостережения и указания по технике безопасности

Производите очистку измерительного датчика после каждого применения. Используйте для этого мягкую салфетку или ватную палочку, смоченную дезинфекционным средством или 70%-м спиртом. Для очистки всего прибора используйте мягкую салфетку, слегка смоченную слабым мыльным раствором. Не допускайте попадания жидкости внутрь прибора. Используйте прибор снова лишь после того, как он полностью высохнет.

13. Хранение прибора

Запрещается хранить прибор или использовать его при слишком высокой или низкой температуре или влажности воздуха (▷ 15. Технические характеристики), на ярком солнечном свете, под воздействием электрического тока или в пыльных местах. В противном случае возможны неточности измерения.

При запланированном длительном хранении прибора извлеките из него батарейки.

14. Утилизация прибора

В целях защиты окружающей среды по окончании срока службы следует утилизировать прибор отдельно от бытового мусора.

Утилизация должна производиться через соответствующие пункты сбора в вашей стране. Прибор следует утилизировать согласно директиве ЕС по отходам электрического и электронного оборудования — WEEE (Waste Electrical and Electronic Equipment).



При возникновении вопросов обращайтесь в местную организацию, занимающуюся утилизацией.

15. Технические характеристики

Если способ и условия применения прибора не соответствуют спецификации, безупречное функционирование не гарантируется!

Точность данного термометра была тщательно проверена; прибор был разработан с расчетом на длительный срок эксплуатации.

При использовании прибора в медицинских учреждениях следует выполнять метрологический контроль с помощью соответствующих средств. Точные данные для проверки точности прибора можно запросить в сервисном центре.

Мы оставляем за собой право на технические изменения в связи с модернизацией и усовершенствованием продукта.

Тип	FT 100
Метод измерения	Бесконтактное инфракрасное измерение
Базовые функции	Измерение температуры на лбу Измерение температуры объекта Измерение комнатной температуры

Единицы измерения	Градусы Цельсия (°C) или Фаренгейта (°F)
Условия эксплуатации	От 10 до 40 °C (от 50 до 104 °F) при относительной влажности воздуха < 95 %
Условия хранения и транспортировки	От -20 до 50 °C (от -4 до 122 °F) при относительной влажности воздуха < 95 %
Расстояние при измерении	Расстояние от точки измерения 4–6 см
Диапазоны измерения и точность измерения температуры на лбу	Измерение температуры на лбу От 34 до 42,2 °C (от 93,2 до 108 °F) Точность измерения от 34 до 42,2 °C: ±0,2 °C (от 93,2 до 108 °F: ±0,4 °F)
Клиническая точность воспроизведения результатов	0,23 °C (0,41 °F)
Диапазоны измерения и точность измерения температуры объекта	Измерение температуры объекта от -22 до 80 °C (от -7,6 до 176 °F) Точность измерения ±4 % или ±2 °C (±4 °F)
Функция памяти Измерение температуры тела	Автоматическое сохранение последних 60 измеренных значений
Звуковой сигнал	При включении прибора, в процессе измерения, при завершении измерения (настраивается)
Индикация	ЖК-дисплей
Функции энергосбережения	Прибор отключается автоматически через 1 минуту
Размеры Ширина x глубина x высота	Ок. 40,9 x 68,2 x 199 мм

Вес	82 г (без батареек)
2 батарейки AAA, LR03	Срок службы ок. 2 000 измерений Дополнительно активированные функции, такие как акустический сигнал или подсветка дисплея, могут приводить к уменьшению срока службы батареек

Серийный номер находится на приборе или в отделении для батареек.

16. Директивы

Данный прибор соответствует требованиям европейской директивы о медицинских изделиях 93/42/ЕЕС, закону о медицинских изделиях, директиве ASTM E 1965-98, европейскому стандарту EN60601-1-2 и требует соблюдения особых мер предосторожности в отношении электромагнитной совместимости.

17. Гарантия

Мы предоставляем гарантию на дефекты материалов и изготовления этого прибора на срок 12 месяцев со дня продажи через розничную сеть.

Гарантия не распространяется:

- на случаи ущерба, вызванного неправильным использованием,
- на быстроизнашивающиеся части (батарейки),
- на дефекты, о которых покупатель знал в момент покупки,
- на случаи собственной вины покупателя,
- при отсутствии кассового чека.

Срок эксплуатации изделия: мин. 5 лет
Фирма-изготовитель: Бойрер Гмбх,
Софлингер штрассе 218,
89077-УЛМ, Германия



Фирма-импортер: ООО БОЙРЕР,
109451 г. Москва,
ул. Перерва 62, корп. 2, офис 3
Сервисный центр: 109451 г. Москва,
ул. Перерва 62, корп. 2,
Тел(факс) 495-658 54 90
bts-service@ctdz.ru

Дата продажи _____

Подпись продавца _____

Штамп магазина _____

Подпись покупателя _____

Spis treści

1. Objaśnienie symboli	152
2. Użytkowanie zgodne z przeznaczeniem	153
3. Ostrzeżenia i wskazówki dotyczące bezpieczeństwa.....	154
3.1 Zagrożenia dla użytkownika.....	154
3.2 Zagrożenia dla urządzenia	155
3.3 Wskazówki dotyczące postępowania z bateriami	155
4. Informacje na temat termometru.....	156
5. Opis urządzenia.....	158
6. Uruchomienie	159
7. Włączanie i ustawianie termometru	160
8. Pomiar temperatury na czole.....	163
9. Pomiar temperatury obiektu / temperatury w pomieszczeniu.....	165
10. Symbole błędów.....	166
11. Baterie	167
12. Czyszczenie urządzenia	168
13. Przechowywanie urządzenia	168
14. Utylizacja urządzenia.....	168
15. Dane techniczne.....	169
16. Przepisy	171



Należy dokładnie przeczytać i zachować niniejszą instrukcję obsługi, przechowywać ją w miejscu dostępnym dla innych użytkowników i przestrzegać podanych w niej wskazówek.

Drodzy Klienci,

cieszymy się, że zdecydowali się Państwo na zakup naszego produktu. Nasza marka jest znana z wysokiej jakości produktów poddawanych surowej kontroli, przeznaczonych do ogrzewania, łagodnej terapii, pomiaru ciśnienia i badania krwi, pomiaru ciężaru ciała, masażu i uzdatniania powietrza.

Należy uważnie przeczytać instrukcję obsługi i stosować się do zawartych w niej wskazówek.

Z pozdrowieniami
Zespół Beurer

Zawartość opakowania







Przesyłkę należy sprawdzić pod kątem zewnętrznych uszkodzeń opakowania kartonowego oraz kompletności zawartości. Przed użyciem należy upewnić się, że urządzenie i akcesoria nie wykazują żadnych widocznych uszkodzeń i że wszystkie elementy opakowania zostały usunięte. W razie wątpliwości należy zaprzestać







korzystania z urządzenia oraz zwrócić się do przedstawiciela handlowego lub działu obsługi klienta na podany adres.

- Termometr lekarski
- 2 baterie 1,5 V AAA (LR03)
- Pokrowiec
- Instrukcja obsługi

1. objaśnienie symboli

W niniejszej instrukcji i na urządzeniu zastosowano następujące symbole:

	OSTRZEŻENIE Ostrzeżenie przed zagrożeniem obrażeniami ciała lub utratą zdrowia
	UWAGA Ostrzeżenie przed niebezpieczeństwem uszkodzenia urządzenia/akcesoriów
	Wskazówka Ważne informacje
	Należy przestrzegać instrukcji obsługi
	Część aplikacyjna typu BF
	Utylizacja zgodnie z dyrektywą WE w sprawie zużytego sprzętu elektrycznego i elektronicznego – WEEE (Waste Electrical and Electronic Equipment)

	Oznakowanie CE potwierdza zgodność z zasadniczymi wymogami dyrektywy 93/42/WE w sprawie wyrobów medycznych
	Producent
	Dopuszczalna temperatura przechowywania oraz temperatura i wilgotność powietrza podczas transportu
	Dopuszczalna temperatura i wilgotność powietrza podczas pracy
IP 22	Ochrona urządzenia przed ciałami obcymi o wielkości $\geq 12,5$ mm i przed kroplami wody spadającymi ukośnie
	Numer seryjny
	Ważna informacja/wskazówka
	Przekierowanie do innego akapitu
EAC	Oznakowanie certyfikacyjne dla produktów eksportowanych do Federacji Rosyjskiej oraz państw WNP

2. Użytkowanie zgodne z przeznaczeniem

Termometr służy do bezdotykowego pomiaru temperatury ciała (czoło), obiektu i pomieszczenia. Termometr jest dostosowany do przeprowadzania pomiarów w warunkach domowych. Umożliwia łatwy i szybki pomiar temperatury ciała. Wartości są zapisywane automatycznie.

3. Ostrzeżenia i wskazówki dotyczące bezpieczeństwa



3.1 Zagrożenia dla użytkownika

- Urządzenia można używać wyłącznie po przeczytaniu ze zrozumieniem niniejszej instrukcji obsługi.
- Należy zachować niniejszą instrukcję obsługi. Instrukcja obsługi musi być dostępna dla wszystkich użytkowników. Należy przestrzegać wszystkich wskazówek.
- Termometr powinien się znajdować w pomieszczeniu, w którym dokonywany będzie pomiar, co najmniej 30 minut przed pomiarem.
- Pomiar temperatury ciała na czole należy przeprowadzać najwcześniej 30 min. po podjęciu aktywności ruchowej, kąpieli lub przebywaniu na świeżym powietrzu.
- Pomiar temperatury za pomocą termometru FT 100 należy przeprowadzać wyłącznie na tych częściach ciała, na które wskazuje instrukcja obsługi.
- Na podstawie wyników pomiaru nie wolno podejmować samodzielnej diagnostyki i leczenia bez konsultacji z lekarzem. W szczególności nie wolno stosować na własną rękę żadnych nowych leków ani zmieniać rodzaju i dozowania przepisanych.
- Urządzenie jest przeznaczone wyłącznie do używania w celu określonym w niniejszej instrukcji obsługi.
- Producent nie ponosi odpowiedzialności za szkody wynikające z niewłaściwego użytkowania urządzenia.
- Urządzenia nie mogą używać dzieci. Produkty medyczne nie służą do zabawy.
- Przed każdym użyciem należy sprawdzić, czy soczewka nie jest uszkodzona. W przypadku uszkodzenia soczewki należy się skontaktować ze sprzedawcą lub serwisem.
- Nie należy dotykać soczewki palcem.
- Wartości pomiaru określone za pomocą urządzenia mają wyłącznie charakter informacyjny i nie zastępują badania lekarskiego! Przed rozpoczęciem leczenia skonsultuj się z lekarzem.
- Termometr należy czyścić po każdym użyciu (▷ 12. Czyszczenie urządzenia).
- W przypadku dalszych pytań dotyczących użytkowania urządzenia należy skontaktować się z dystrybutorem lub serwisem producenta.

3.2 Zagrożenia dla urządzenia

- Nie należy narażać urządzenia na uderzenia mechaniczne lub upadki.
- Chronić urządzenie przed bezpośrednim działaniem promieni słonecznych, wysoką temperaturą i wilgotnością powietrza.
- Uważać, aby urządzenie nie miało kontaktu z płynami. Urządzenie nie jest wodoszczelne. Unikać każdego bezpośredniego kontaktu z wodą i innymi płynami.
- Nie otwierać i nie naprawiać urządzenia samodzielnie. Urządzenie może być naprawiane wyłącznie w autoryzowanych punktach serwisowych. W przeciwnym razie następuje utrata gwarancji.
- Przenośne i mobilne urządzenia komunikacyjne pracujące na wysokich częstotliwościach mogą zakłócać działanie urządzenia. Szczegółowe dane można uzyskać pod podanym adresem obsługi klienta lub na końcu instrukcji obsługi.

3.3 Wskazówki dotyczące postępowania z bateriami

- Jeśli dojdzie do kontaktu elektrolitu ze skórą lub oczami, należy przemyć je wodą i skontaktować się z lekarzem.
-  **Istnieje niebezpieczeństwo połknięcia!** Małe dzieci mogłyby połknąć baterie i się nimi udusić. Dlatego baterie należy przechowywać w miejscach niedostępnych dla dzieci.
- Należy zwrócić uwagę na znak polaryzacji plus (+) i minus (-).
- Jeśli z baterii wyciekł elektrolit, należy założyć rękawice ochronne i wyczyścić przegrodę na baterie suchą szmatką.
- Baterie należy chronić przed nadmiernym działaniem wysokiej temperatury.
-  **Zagrożenie wybuchem!** Nie wrzucać baterii do ognia.
- Nie wolno ładować ani zwierać baterii.
- W przypadku niekorzystania z urządzenia przez dłuższy czas wyjąć baterie z przegrody.
- Używać tylko tego samego lub równoważnego typu baterii.
- Zawsze wymieniać jednocześnie wszystkie baterie.
- Nie należy używać akumulatorów!
- Nie wolno rozmontowywać, otwierać ani rozdrabniać baterii.

4. Informacje na temat termometru

Zmierzona temperatura waha się w zależności od miejsca pomiaru na ciele. Odchylenie to u zdrowych ludzi w różnych miejscach ciała może wynosić od 0,2°C do 1°C (od 0,4°F do 1,8°F).

Normalny zakres temperatury w różnych termometrach:

	Wartości pomiaru	Użyty termometr
Temperatura na czole	Od 35,8°C do 37,6°C (od 96,4°F do 99,7°F)	Termometr na skroń
Temperatura w uchu	Od 36,0°C do 37,8°C (od 96,8°F do 100,0°F)	Termometr do ucha
Temperatura przy pomiarze w ustach	Od 36,0°C do 37,4°C (od 96,8°F do 99,3°F)	Termometr tradycyjny
Temperatura przy pomiarze rektalnym	Od 36,3°C do 37,8°C (od 97,3°F do 100,0°F)	Termometr tradycyjny



Wskazówka firmy Beurer

- Nie należy porównywać ze sobą temperatur mierzonych za pomocą różnych termometrów.
- Lekarzowi należy udzielić informacji, jakim termometrem i w jakim miejscu na ciele mierzona była temperatura. Należy to również uwzględnić w przypadku samodzielnej diagnozy.



Jeśli przed pomiarem termometr będzie zbyt długo trzymany w dłoni, spowoduje to ogrzanie urządzenia. Może to doprowadzić do zafałszowania wyników pomiaru.

Czynniki wpływające na temperaturę ciała

- Indywidualna, uzależniona od osoby przemiana materii
- Wiek
Temperatura ciała u niemowląt i małych dzieci jest wyższa niż u osób dorosłych. U dzieci wahania temperatury występują szybciej i częściej. Wraz z wiekiem normalna temperatura ciała obniża się.
- Ubranie
- Temperatura na zewnątrz
- Pora dnia
Temperatura ciała rano jest niższa i wzrasta w ciągu dnia.
- Aktywność
- Aktywność fizyczna oraz w mniejszym stopniu aktywność umysłowa podwyższają temperaturę ciała.



Wskazówka firmy Beurer

Pomiar temperatury ciała wskazuje aktualną wartość temperatury ciała człowieka. W przypadku niepewności podczas interpretacji wyniku lub nietypowej wartości (np. gorączka) należy skontaktować się z lekarzem. Dotyczy to również nieznacznych zmian temperatury, jeśli występują inne objawy choroby takie jak np. niepokój, silne pocenie się, zaczerwienienie skóry, wysokie tętno, skłonność do zapaści itp.

5. Opis urządzenia

- 1 Wyświetlacz
- 2 Przycisk **MODE/MEM**
- 3 Czujnik temperatury/odległości
- 4 Przycisk **LIGHT/SET**
- 5 Czujnik pomiarowy
- 6 Czujnik odległości
- 7 **ⓘ**/Przycisk **SCAN**
- 8 Osłona przegrody na baterie

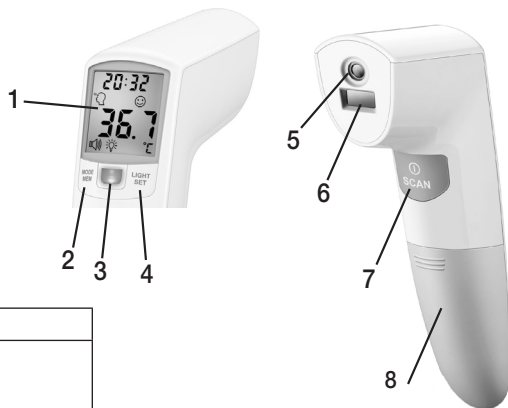

Przyciski	Funkcje
MODE/MEM	MODE Ustawianie trybu pomiaru. MEM Wskazanie zapisanych wartości pomiaru.
LIGHT/SET	LIGHT Ręczne włączanie podświetlenia wyświetlacza. SET Ustawianie podstawowych funkcji.
ⓘ SCAN	Włączanie i wyłączenie urządzenia. Rozpoczęcie pomiaru temperatury.

Opis wyświetlacza

- 1 Wskaźnik rok/data/godzina
- 2 Tryb Temperatura w pomieszczeniu
- 3 Tryb Temperatura na czole
- 4 Tryb Temperatura obiektu
- 5 Wskaźnik wartości temperatury/numeru miejsca w pamięci
- 6 Symbol sygnału dźwiękowego
- 7 Symbol podświetlenia wyświetlacza
- 8 Rok
- 9 Funkcja zapisywania
- 10 Data
- 11 Wynik pomiaru $\geq 38,0^{\circ}\text{C}$ ($\geq 100,4^{\circ}\text{F}$) „gorączka”
- 12 Wynik pomiaru $< 37,5^{\circ}\text{C}$ ($< 99,5^{\circ}\text{F}$) „brak gorączki”
- 13 Wskaźnik stanu baterii
- 14 Jednostka pomiaru temperatury: Celsjusz/Fahrenheit

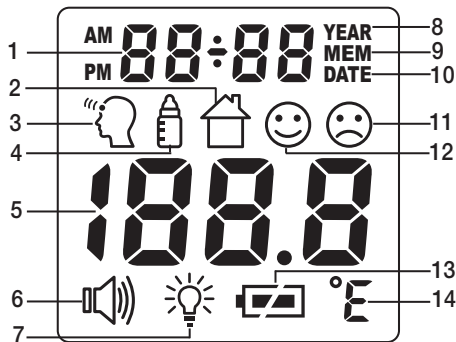

6. Uruchomienie

Jeśli na osłonie komory baterii znajduje się pasek izolacyjny, wyjmij go, ewentualnie usuń folię ochronną z baterii i włóż baterie zgodnie z oznaczeniem biegunów.

- Dokładnie zamknij osłonę przegrody baterii.
- Włóż znajdujące się w zestawie baterie do komory baterii zgodnie z oznaczeniem biegunów.
- Wsuń osłonę komory baterii, aż wyraźnie zablokuje się w sposób słyszalny i wyczuwalny.
- Termometr automatycznie przechodzi do menu ustawień (▷ 7. Włączanie i ustawianie termometru).



7. Włączanie i ustawianie termometru

Aby włączyć termometr, krótko naciśnij przycisk **ⓘ /SCAN**.

Po krótkim automatycznym teście i dwóch krótkich sygnałach dźwiękowych termometr jest gotowy do pomiaru temperatury na czole. Urządzenie uruchamia się zawsze w trybie Temperatura na czole .

Ustawianie podstawowych funkcji

W Menu można po kolei indywidualnie ustawić poniższe funkcje.

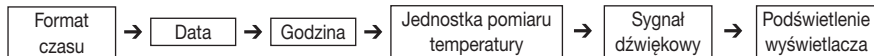

Format czasu

- Włóż ponownie baterie lub przytrzymaj przycisk **LIGHT/SET** przy włączonym termometrze przez 4 sekundy. Na wyświetlaczu zacznie migać wskazanie formatu czasu (rys. 1).
- Za pomocą przycisku **MODE/MEM** ustaw wybrany format czasu i potwierdź przyciskiem **LIGHT/SET**.

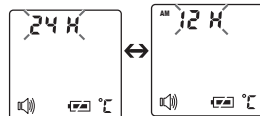

Rys. 1

Data

- Na wyświetlaczu zacznie migać wskazanie roku (rys. 2).
- Za pomocą przycisku **MODE/MEM** ustaw rok i potwierdź przyciskiem **LIGHT/SET**.
- Na wyświetlaczu zacznie migać wskazanie dnia/miesiąca (rys. 3).
- Za pomocą przycisku **MODE/MEM** ustaw dzień i miesiąc a następnie potwierdź przyciskiem **LIGHT/SET**.

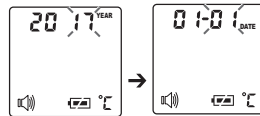

Rys. 2

Rys. 3

-  Jeśli jako format godziny ustawiono 12 h, nastąpi zmiana kolejności wyświetlania dnia i miesiąca. Ustaw prawidłową datę i godzinę. Tylko w ten sposób można poprawnie zapisać i odczytać wartości pomiaru wraz z datą i godziną.

Na wyświetlaczu zacznie migać wskazanie godziny (rys. 4).

- Za pomocą przycisku **MODE/MEM** ustaw godzinę i potwierdź przyciskiem **LIGHT/SET**.

Na wyświetlaczu zacznie migać wskazanie minut (rys. 5).

- Za pomocą przycisku **MODE/MEM** ustaw minuty i potwierdź przyciskiem **LIGHT/SET**.

- ⓘ W formacie 12-godzinnym (12 h) godzina wyświetlana jest z oznaczeniem AM/PM.



Rys. 4

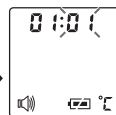

Rys. 5

Na wyświetlaczu zacznie migać jednostka pomiaru temperatury (rys. 6).

Wyniki pomiaru można wyświetlać w stopniach Celsjusza (°C) lub Fahrenheita (°F).

- Aby wyniki pomiaru były wyświetlane w stopniach Celsjusza, należy za pomocą przycisku **MODE/MEM** wybrać °C i potwierdzić przyciskiem **LIGHT/SET**.
- Aby wyniki pomiaru były wyświetlane w stopniach Fahrenheita, należy za pomocą przycisku **MODE/MEM** wybrać °F i potwierdzić przyciskiem **LIGHT/SET**.



Rys. 6

Na wyświetlaczu zacznie migać symbol sygnału dźwiękowego (rys. 7).

Sygnały dźwiękowe (włączanie urządzenia, podczas pomiaru, zakończenie pomiaru) można włączać lub wyłączać.



- Aby włączyć sygnały dźwiękowe, należy użyć przycisku **MODE/MEM** i **ON** potwierdzić za pomocą przycisku **LIGHT/SET**.
- Aby wyłączyć sygnały dźwiękowe, należy użyć przycisku **MODE/MEM** i **OFF** potwierdzić za pomocą przycisku **LIGHT/SET**.



Rys. 7



Na wyświetlaczu zacznie migać symbol podświetlenia wyświetlacza (rys. 8). Automatyczne podświetlenie wyświetlacza (pojawia się po dokonaniu pomiaru temperatury na czole) można włączyć lub wyłączyć.

- Aby włączyć automatyczne podświetlenie wyświetlacza, należy użyć przycisku **MODE/MEM**  i potwierdzić za pomocą przycisku **LIGHT/SET**.
- Aby wyłączyć automatyczne podświetlenie wyświetlacza, należy użyć przycisku **MODE/MEM**  i potwierdzić za pomocą przycisku **LIGHT/SET**.

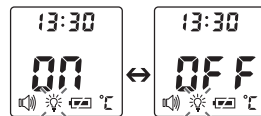

Rys. 8

Poza tym istnieje możliwość ręcznego włączania podświetlenia wyświetlacza poprzez krótkie naciśnięcie przycisku **LIGHT/SET**.

Wyświetlacz jest podświetlany przez 5 sekund.

i Podczas pomiaru nie można używać automatycznego ani ręcznego podświetlania wyświetlacza.

8. Pomiar temperatury na czole



Wskazówka firmy Beurer

Należy pamiętać, że:

- aktywność fizyczna, nadmierna potliwość na czole, przyjmowanie leków zwężających naczynia i podrażnienie skóry może zafałszować wyniki pomiaru.
- czoło lub skronie nie mogą być spocone i muszą być wolne od kosmetyków.
- zalecane jest wykonanie trzech pomiarów na czole. Jeśli wyniki pomiaru są rozbieżne, za właściwy rezultat należy przyjąć najwyższą wartość pomiaru.

Tryb Temperatura na czole

- Aby włączyć termometr, krótko naciśnij przycisk **ⓘ/SCAN**. Po krótkim automatycznym teście termometr jest gotowy do pomiaru temperatury na czole. Urządzenie znajduje się w trybie Temperatura na czole. Na wyświetlaczu pojawi się odpowiedni symbol .



Rys. 9

- Przytrzymaj termometr 4–6 cm od miejsca pomiaru na czole (rys. 10). Naciśnij przycisk **ⓘ/SCAN**. Na wyświetlaczu pojawi się wymagany odstęp pomiaru 4–6 cm.



Rys. 10

Odstęp pomiaru wynosi 4–6 cm	Odstęp pomiaru NIE wynosi 4–6 cm
Termometr rozpoczyna automatyczny pomiar natychmiast po zarejestrowaniu odstępu 4–6 cm. Wskaźnik temperatury/odległości świeci się na niebiesko w sposób ciągły. Po kilku sekundach na wyświetlaczu pojawia się wynik pomiaru (rys. 12). Koniec czasu pomiaru sygnalizowany jest długim sygnałem dźwiękowym.	Jeśli odstęp pomiaru nie wynosi 4–6 cm, wskaźnik temperatury/odległości miga na niebiesko (przy włączonym sygnale dźwiękowym dodatkowo słyszeć pikanie), a na wyświetlaczu pojawia się wskazanie 4-5 (rys. 11). Jeśli przez 20 sekund termometr nie zarejestruje prawidłowej odległości, pomiar zostanie automatycznie zakończony.

❗ Jeśli wynik pomiaru temperatury wynosi mniej niż 37,5°C (99,5°F), wskaźnik temperatury/odległości na wyświetlaczu świeci się w kolorze zielonym 😊, sygnalizując brak gorączki, czyli temperaturę ciała w prawidłowym zakresie.

Jeśli wynik pomiaru wynosi między 37,5°C a 37,9°C, wskaźnik temperatury/odległości świeci się na żółto, co oznacza, że ciało ma podwyższoną temperaturę (rys. 13).

Jeśli wynik pomiaru temperatury wynosi więcej niż 38°C (100,4°F), wskaźnik temperatury/odległości na wyświetlaczu świeci się w kolorze czerwonym 😞 (rys. 14), sygnalizując, że pomiar wykracza poza zakres prawidłowej temperatury ciała.



Rys. 11



Rys. 12

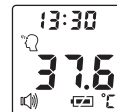

Rys. 13



Rys. 14

Wartość pomiaru zapisywana jest automatycznie wraz z datą/godziną i klasyfikacją „gorączka” 😞 / „brak gorączki” 😊.

Dwoma krótkimi sygnałami dźwiękowymi i brakiem migania symbolu czola "🗨️" urządzenie sygnalizuje, że jest gotowe do kolejnego pomiaru.

Wyświetlanie zapisanych wartości pomiaru

Urządzenie zapisuje wyłącznie wartości pomiaru w trybie Temperatura na czole . Urządzenie automatycznie zapisuje wartości pomiaru z ostatnich 60 pomiarów.

Po przekroczeniu 60 miejsc w pamięci usuwana jest najstarsza wartość.

- Pamięć można sprawdzić w następujący sposób:
- Przytrzymaj przez 5 sekund przycisk **MODE/MEM** przy włączonym termometrze. Zostanie wyświetlona najnowsza wartość pomiaru.
- Każde kolejne naciśnięcie przycisku **MODE/MEM** powoduje wyświetlenie następnego numeru miejsca w pamięci, a puszczenie przycisku wyświetlenie wartości pomiaru.
- W górnym wierszu wyświetla się na zmianę godzina i data.

9. Pomiar temperatury obiektu / temperatury w pomieszczeniu

Tryb Temperatura obiektu

Aby za pomocą tego termometru zmierzyć temperaturę obiektu, należy przełączyć go na tryb Temperatura obiektu.

- W tym celu przy włączonym termometrze nacisnąć krótko przycisk **MODE/MEM**. Urządzenie przełączy się na tryb Temperatura obiektu  (rys. 15).
- Przytrzymać termometr 2–3 cm od wybranego miejsca pomiaru. Nacisnąć krótko przycisk **ON/SCAN** i odczytać temperaturę na wyświetlaczu (rys. 16).

Wartości pomiaru w trybie temperatury obiektu nie są zapisywane.



Rys. 15

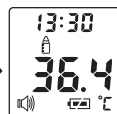

Rys. 16

Jeśli termometr ma być wykorzystany do pomiaru temperatury w pomieszczeniu, należy go przełączyć na tryb Temperatura w pomieszczeniu.

- W tym celu przy włączonym termometrze nacisnąć krótko dwa razy przycisk **MODE/MEM**.

Urządzenie przełączy się na tryb Temperatura w pomieszczeniu .

- Bezpośrednio wyświetli się temperatura w pomieszczeniu (rys. 17). Wartości pomiaru w trybie Temperatura w pomieszczeniu nie są zapisywane.

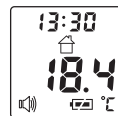

Rys. 17

10. Symbole błędów

Komunikat o błędzie	Problem	Rozwiązanie
<i>Er 1</i>	Pomiar podczas testu automatycznego, urządzenie nie jest jeszcze gotowe do pomiaru.	Poczekać, aż symbol czola przestanie migać.
<i>Er 3</i>	Temperatura w pomieszczeniu poniżej 10°C lub powyżej 40°C (<50°F, >104°F).	Temperatura pomieszczenia musi mieścić się w zakresie od 10°C do 40°C (50–104°F).
<i>H1</i>	(1) Tryb Temperatura na czole: Pomiar temperatury wynosi więcej niż 42,2°C (108°F). (2) Tryb Temperatura obiektu: Pomiar temperatury wynosi więcej niż 80°C (176°F).	Używaj termometru wyłącznie w podanych zakresach temperatur. Jeśli błąd pojawi się ponownie, należy skontaktować się ze sprzedawcą lub serwisem.

Komunikat o błędzie	Problem	Rozwiązanie
Lo	(1) Tryb Temperatura na czole: Pomiar temperatury wynosi mniej niż 34°C (93,2°F). (2) Tryb Temperatura obiektu: Pomiar temperatury wynosi mniej niż -22°C (-7,6°F).	Używaj termometru wyłącznie w podanych zakresach temperatur. Jeśli błąd pojawi się ponownie, należy skontaktować się ze sprzedawcą lub serwisem.
	Baterie są zużyte.	Wymienić baterie.

11. Baterie

Wymiana baterii

Do eksploatacji urządzenia potrzebne są dwie baterie typu AAA, LR03.

- Otwórz przegrodę na baterie.
Wysuń przegrodę na baterie.
- Wyjmij zużyte baterie.
- Włóż nowe baterie.
Uważaj na zachowanie prawidłowej biegunowości podczas wkładania baterii.
- Zamknij komorę baterii.

Utylizacja baterii

- Zużyte, całkowicie rozładowane baterie należy wyrzucać do specjalnie oznakowanych pojemników zbiorczych, przekazywać do punktów zbiórki odpadów specjalnych lub do sklepu ze sprzętem elektrycznym. Użytkownik jest zobowiązany do utylizacji baterii zgodnie z przepisami.
- Na bateriach zawierających szkodliwe związki znajdują się następujące oznaczenia:
Pb = bateria zawiera ołów,
Cd = bateria zawiera kadm,
Hg = bateria zawiera rtęć.



12. Czyszczenie urządzenia



- Czujnik pomiarowy to najbardziej wrażliwy element termometru. Podczas czyszczenia należy się z nim obchodzić z najwyższą ostrożnością.
 - Nie używać agresywnych środków czyszczących.
 - Zawsze przestrzegać wskazówek bezpieczeństwa dla użytkownika i urządzenia.
- ▷ 3. Ostrzeżenia i wskazówki dotyczące bezpieczeństwa
-

Po każdym użyciu należy wyczyścić czujnik pomiarowy. W tym celu należy użyć szmatki lub wacika nasączonego środkiem do dezynfekcji lub alkoholem (70%).

Do czyszczenia całego urządzenia należy używać miękkiej szmatki lekko zwilżonej wodą z mydłem. Do urządzenia nie może dostać się woda.

Urządzenia można używać dopiero po całkowitym wysuszeniu.

13. Przechowywanie urządzenia

Urządzenia nie wolno przechowywać ani używać w miejscu o zbyt wysokiej bądź zbyt niskiej temperaturze i wilgotności powietrza (▷ 15. Dane techniczne), nie należy go narażać na działanie promieni słonecznych ani stosować w połączeniu z prądem elektrycznym lub w zakurzonych miejscach. Mogłoby to spowodować niedokładność pomiaru.

Jeśli termometr nie będzie używany przez dłuższy czas, należy wyjąć baterie.

14. Utylizacja urządzenia

W związku z wymogami ochrony środowiska po zakończeniu eksploatacji nie wolno usuwać urządzenia z odpadami domowymi.

Utylizację należy zlecić w odpowiednim punkcie zbiórki w danym kraju. Urządzenie należy zutylizować zgodnie z dyrektywą WE o zużytych urządzeniach elektrycznych i elektronicznych – WEEE (Waste Electrical and Electronic Equipment).



W razie pytań należy zwrócić się do lokalnego urzędu odpowiedzialnego za utylizację odpadów.

15. Dane techniczne

W razie stosowania urządzenia niezgodnie ze specyfikacją nie ma gwarancji prawidłowego działania! Dokładność termometru została starannie sprawdzona. Ponadto został on zaprojektowany do długotrwałego użytku.

W przypadku korzystania z urządzenia w praktyce lekarskiej należy przeprowadzać kontrole pomiarowe za pomocą odpowiednich środków. Dokładne dane dotyczące sprawdzania dokładności można uzyskać, kontaktując się z działem obsługi klienta.

Producent zastrzega sobie prawo do zmian technicznych, mających na celu ulepszenie konstrukcji urządzenia.

Typ	FT 100
Metoda pomiaru	Bezdotkowy pomiar z wykorzystaniem podczerwieni
Funkcje podstawowe	Pomiar temperatury na czole Pomiar temperatury obiektu Pomiar temperatury w pomieszczeniu
Jednostki pomiarowe	Stopnie Celsjusza (°C) lub Fahrenheita (°F)
Warunki eksploatacji	Od 10°C do 40°C (od 50°F do 104°F) przy względnej wilgotności powietrza < 95%
Warunki przechowywania i transportu	Od -20°C do 50°C (od -4°F do 122°F) przy względnej wilgotności powietrza < 95%
Odległość pomiarowa	4–6 cm od miejsca pomiaru

Zakresy pomiaru i dokładność pomiaru temperatury na czole	Pomiar temperatury na czole Od 34°C do 42,2°C (od 93,2°F do 108°F) Dokładność pomiaru od 34°C do 42,2°C: $\pm 0,2^{\circ}\text{C}$ (93,2°F do 108°F: $\pm 0,4^{\circ}\text{F}$)
Kliniczna powtarzalność pomiarów	0,23°C (0,41°F)
Zakresy pomiaru i dokładność Pomiar temperatury obiektu	Pomiar temperatury obiektu od -22°C do 80°C (od -7,6°F do 176°F) Dokładność pomiaru $\pm 4\%$ lub $\pm 2^{\circ}\text{C}$ ($\pm 4^{\circ}\text{F}$)
Funkcja zapisywania Pomiar temperatury ciała	Automatyczny zapis ostatnich 60 wartości pomiaru.
Sygnał dźwiękowy	Podczas włączenia urządzenia, podczas pomiaru, po zakończeniu pomiaru (z możliwością regulacji).
Wyświetlanie	Wyświetlacz LCD
Funkcje oszczędzania energii	Urządzenie wyłącza się automatycznie po upływie 1 minuty.
Wymiary Szerokość x głębokość x wysokość	ok. 40,9 x 68,2 x 199,0 mm
Waga	82 g (bez baterii)
Baterie: 2 x AAA, LR03	Czas pracy ok. 2000 pomiarów Dodatkowo aktywowane funkcje, takie jak sygnał dźwiękowy lub podświetlenie wyświetlacza, skracają trwałość baterii.

Numer seryjny znajduje się na urządzeniu lub w komorze baterii.

16. Przepisy

Urządzenie jest zgodne z dyrektywą Unii Europejskiej w sprawie produktów medycznych 93/42/EEC, ustawą o produktach medycznych, standardem ASTM E 1965 - 98 oraz europejską normą EN60601-1-2 i wymaga zachowania szczególnych środków ostrożności w zakresie kompatybilności elektromagnetycznej.

Electromagnetic Compatibility Information

Table 1
For all ME EQUIPMENT and ME SYSTEMS

Guidance and manufacturer's declaration – electromagnetic emissions		
The FT 100 is intended for use in the electromagnetic environment specified below. The customer or the user of the FT 100 should assure that it is used in such an environment.		
Emissions test	Compliance	Electromagnetic environment – guidance
RF emissions CISPR 11	Group 1	The FT 100 uses RF energy only for its internal function. Therefore, its RF emissions are very low and are not likely to cause any interference in nearby electronic equipment.
RF emissions CISPR 11	Class B	The FT 100 is suitable for use in all establishments other than domestic and those directly connected to the public low-voltage power supply network that supplies buildings used for domestic purposes.
Harmonic emissions IEC 61000-3-2	Not applicable	
Voltage fluctuations/flicker emissions IEC 61000-3-3	Not applicable	

Table 2**For all ME EQUIPMENT and ME SYSTEMS**

Guidance and manufacturer's declaration – electromagnetic immunity			
The FT 100 is intended for use in the electromagnetic environment specified below. The customer or the user of the FT 100 should assure that it is used in such an environment.			
Immunity test	IEC 60601 test level	Compliance level	Electromagnetic environment – guidance
Electrostatic discharge (ESD) IEC 61000-4-2	6 kV contact 8 kV air	6 kV contact 8 kV air	Floors should be wood, concrete or ceramic tile. If floors are covered with synthetic material, the relative humidity should be at least 30 %.
Electrical fast transient/burst IEC 61000-4-4	2 kV for power supply lines 1 kV for input/output lines	Not applicable	Mains power quality should be that of a typical commercial or hospital environment.
Surge IEC 61000-4-5	1 kV line(s) to line(s) 2 kV line(s) to earth	Not applicable	Mains power quality should be that of a typical commercial or hospital environment.
interruptions and voltage variations on power supply input lines IEC 61000-4-11	< 5 % UT (> 95 % dip in UT) for 0.5 cycle 40 % UT (60 % dip in UT) for 5 cycles 70 % UT (30 % dip in UT) for 25 cycles < 5 % UT (> 95 % dip in UT) for 5 sec	Not applicable	Mains power quality should be that of a typical commercial or hospital environment. If the user of the FT 100 requires continued operation during power mains interruptions, it is recommended that the FT 100 be powered from an uninterruptible power supply or a battery.
Power frequency (50/60 Hz) magnetic field IEC 61000-4-8	3 A/m	3 A/m	Power frequency magnetic fields should be at levels characteristic of a typical location in a typical commercial or hospital environment.
NOTE UT is the a.c. mains voltage prior to application of the test level.			

Table 3
For ME EQUIPMENT and ME SYSTEMS that are not LIFE-SUPPORTING

Guidance and manufacturer's declaration – electromagnetic immunity			
The FT 100 is intended for use in the electromagnetic environment specified below. The customer or the user of the FT 100 should assure that it is used in such an environment.			
Immunity test	IEC 60601 test level	Compliance level	Electromagnetic environment – guidance
Conducted RF IEC 61000-4-6	3 Vrms 150 kHz to 80 MHz	3 Vrms	Portable and mobile RF communications equipment should be used no closer to any part of the FT 100, including cables, than the recommended separation distance calculated from the equation applicable to the frequency of the transmitter. Recommended separation distance $d = 1.2 \sqrt{P}$ $d = 1.2 \sqrt{P}$ 80 MHz to 800 MHz $d = 2.3 \sqrt{P}$ 800 MHz to 2.5 GHz where P is the maximum output power rating of the transmitter in watts (W) according to the transmitter manufacturer and d is the recommended separation distance in meters (m). Field strengths from fixed RF transmitters, as determined by an electromagnetic site survey ^a , should be less than the compliance level in each frequency range ^b . Interference may occur in the vicinity of equipment marked with the following symbol: 
Radiated RF IEC 61000-4-3	3 V/m 80 MHz to 2.5 GHz	3 V/m	
<p>NOTE 1 At 80 MHz and 800 MHz, the higher frequency range applies.</p> <p>NOTE 2 These guidelines may not apply in all situations. Electromagnetic propagation is affected by absorption and reflection from structures, objects and people.</p>			
<p>^a. Field strengths from fixed transmitters, such as base stations for radio (cellular/cordless) telephones and land mobile radios, amateur radio, AM and FM radio broadcast and TV broadcast cannot be predicted theoretically with accuracy. To assess the electromagnetic environment due to fixed RF transmitters, an electromagnetic site survey should be considered. If the measured field strength in the location in which the FT 100 is used exceeds the applicable RF compliance level above, the FT 100 should be observed to verify normal operation. If abnormal performance is observed, additional measures may be necessary, such as reorienting or relocating the FT 100.</p> <p>^b. Over the frequency range 150 kHz to 80 MHz, field strengths should be less than [V1] V/m.</p>			

Table 4

For ME EQUIPMENT and ME SYSTEMS that are not LIFE-SUPPORTING

Recommended separation distances between portable and mobile RF communications equipment and the FT100

The FT 100 is intended for use in an electromagnetic environment in which radiated RF disturbances are controlled. The customer or the user of the FT 100 can help prevent electromagnetic interference by maintaining a minimum distance between portable and mobile RF communications equipment (transmitters) and the FT 100 as recommended below, according to the maximum output power of the communications equipment.

Rated maximum output power of transmitter W	Separation distance according to frequency of transmitter m		
	150 kHz to 80 MHz $d = 1.2 \sqrt{P}$	80 MHz to 800 MHz $d = 1.2 \sqrt{P}$	800 MHz to 2.5 GHz $d = 2.3 \sqrt{P}$
0.01	0.12	0.12	0.23
0.1	0.38	0.38	0.73
1	1.2	1.2	2.3
10	3.8	3.8	7.3
100	12	12	23

For transmitters rated at a maximum output power not listed above, the recommended separation distance d in meters (m) can be estimated using the equation applicable to the frequency of the transmitter, where P is the maximum output power rating of the transmitter in watts (W) according to the transmitter manufacturer.

NOTE 1 At 80 MHz and 800 MHz, the separation distance for the higher frequency range applies.

NOTE 2 These guidelines may not apply in all situations. Electromagnetic propagation is affected by absorption and reflection from structures, objects and people.



Beurer GmbH • Söflinger Straße 218 • 89077 Ulm, Germany • www.beurer.com
www.beurer-gesundheitsratgeber.com • www.beurer-healthguide.com



758.627 – 0317