

beurer

HM 22



DE	Thermo-Hygrometer Gebrauchsanweisung.....	3
EN	Thermo hygrometer Instructions for use.....	19
FR	Thermo-hygromètre Mode d'emploi	35
ES	Termohigrómetro Instrucciones de uso	51
IT	Termoigrometro Istruzioni per l'uso	67
TR	Termo-higrometre Kullanım kılavuzu	83
RU	Термогигрометр Инструкция по применению	99
PL	Termohigrometr Instrukcja obsługi	115

CE



Lesen Sie diese Gebrauchsanweisung aufmerksam durch, bewahren Sie sie für späteren Gebrauch auf, machen Sie sie anderen Benutzern zugänglich und beachten Sie die Hinweise.

Sehr geehrte Kundin, sehr geehrter Kunde,

wir freuen uns, dass Sie sich für ein Produkt unseres Sortimentes entschieden haben. Unser Name steht für hochwertige und eingehend geprüfte Qualitätsprodukte aus den Bereichen Wärme, Gewicht, Blutdruck, Körpertemperatur, Puls, Sanfte Therapie, Massage, Beauty, Baby und Luft.

Mit freundlicher Empfehlung

Ihr Beurer-Team

Inhaltsverzeichnis

1. Zum Kennenlernen	4	7.3 Auf Werkseinstellung zurücksetzen	12
2. Lieferumfang.....	4	8. Anwendung	12
3. Zeichenerklärung.....	4	8.1 Standard-Modus	12
4. Bestimmungsgemäßer Gebrauch.....	5	8.2 Timer	13
5. Warn- und Sicherheitshinweise.....	6	9. Reinigung und Pflege	14
6. Gerätebeschreibung	8	10. Was tun bei Problemen?	14
7. Inbetriebnahme	10	11. Entsorgung	15
7.1 Batterien einlegen	10	12. Technische Angaben	16
7.2 Datum / Uhrzeit / Temperatureinheit einstellen.....	11	13. Garantie/Service.....	16

1. Zum Kennenlernen

Mit dem Thermo-Hygrometer HM 22 können Sie die aktuelle Raumtemperatur und relative Luftfeuchtigkeit messen und am Display ablesen. Zusätzlich besitzt das Thermo-Hygrometer einen Timer, mit dem Sie eine Kurzzeitmessung einstellen können.

Durch seine handliche Größe können Sie das Thermo-Hygrometer überall aufstellen. Auf der Rückseite des Thermo-Hygrometers befindet sich eine Aufhängevorrichtung, mit der Sie das Gerät an der Wand befestigen können.

2. Lieferumfang





1 x Thermo-Hygrometer







2 x AAA Batterien

1 x Diese Gebrauchsanweisung

3. Zeichenerklärung

Folgende Symbole werden in der Gebrauchsanweisung bzw. auf dem Gerät verwendet:

	WARNUNG	Warnhinweis auf Verletzungsgefahren oder Gefahren für Ihre Gesundheit
	ACHTUNG	Sicherheitshinweis auf mögliche Schäden an Gerät/Zubehör
	Hinweis	Hinweis auf wichtige Informationen
	Gebrauchsanweisung lesen	

	<p>CE-Kennzeichnung Dieses Produkt erfüllt die Anforderungen der geltenden europäischen und nationalen Richtlinien</p>
	<p>Entsorgung gemäß Elektro- und Elektronik-Altgeräte EG-Richtlinie WEEE (Waste Electrical and Electronic Equipment)</p>
	<p>Schadstoffhaltige Batterien nicht im Hausmüll entsorgen</p>
	<p>Hersteller</p>
	<p>Verpackung umweltgerecht entsorgen</p>
	<p>Die Produkte entsprechen nachweislich den Anforderungen der Technischen Regelwerke der EAWU</p>

4. Bestimmungsgemäßer Gebrauch



WARNUNG

Das Gerät ist ausschließlich zur Messung von Luftfeuchtigkeit und Raumtemperatur bestimmt.

Das Gerät ist nur für den privaten Gebrauch bestimmt. Verwenden Sie das Gerät ausschließlich für den Zweck, für den es entwickelt wurde und auf die in dieser Gebrauchsanweisung angegebene Art und Weise. Jeder unsachgemäße Gebrauch kann gefährlich sein! Der Hersteller haftet nicht für Schäden, die durch unsachgemäßen oder falschen Gebrauch verursacht wurden.

5. Warn- und Sicherheitshinweise



WARNUNG

- Halten Sie Kinder von Verpackungsmaterial fern. Es besteht Erstickungsgefahr.
- Das Gerät ist kein Spielzeug. Bewahren Sie es außerhalb der Reichweite von Kindern auf.
- Sie dürfen das Gerät keinesfalls öffnen oder reparieren, da sonst eine einwandfreie Funktion nicht mehr gewährleistet ist. Bei Nichtbeachtung erlischt die Garantie.
- Wenden Sie sich bei Reperaturen an den Kundenservice oder an einen autorisierten Händler.
- Halten Sie das Gerät von offenen Flammen (z.B. Kerzen) fern.
- Tauchen Sie das Gerät niemals in Wasser oder andere Flüssigkeiten.
- Betreiben Sie das Gerät nie unter einer Abdeckung, wie z.B. Decke oder Kissen.
- Verwenden Sie das Gerät nicht im Freien.

Hinweise zum Umgang mit Batterien



WARNUNG

- Wenn Flüssigkeit aus einer Batteriezelle mit Haut oder Augen in Kontakt kommt, die betroffene Stelle mit Wasser auswaschen und ärztliche Hilfe aufsuchen.
- **⚠ Verschluckungsgefahr!** Kleinkinder könnten Batterien verschlucken und daran ersticken. Daher Batterien für Kleinkinder unerschwinglich aufbewahren!

- Auf Polaritätskennzeichen Plus (+) und Minus (-) achten.
- Wenn eine Batterie ausgelaufen ist, Schutzhandschuhe anziehen und das Batteriefach mit einem trockenen Tuch reinigen.
- Schützen Sie Batterien vor übermäßiger Wärme.
- ⚠ **Explosionsgefahr!** Keine Batterien ins Feuer werfen.
- Batterien dürfen nicht geladen oder kurzgeschlossen werden.
- Bei längerer Nichtbenutzung des Geräts die Batterien aus dem Batteriefach nehmen.
- Verwenden Sie nur denselben oder einen gleichwertigen Batterietyp.
- Immer alle Batterien gleichzeitig auswechseln.
- Keine Akkus verwenden!
- Keine Batterien zerlegen, öffnen oder zerkleinern.



ACHTUNG

- Schützen Sie das Gerät vor Stößen, Feuchtigkeit, Staub, Chemikalien, starken Temperaturschwankungen, direkter Sonneneinstrahlung, Spritzwasser, Sand und zu nahen Wärmequellen (Öfen oder Heizkörper).
- Legen Sie keine Gegenstände auf dem Gerät ab.
- Reinigen Sie das Gerät mit einem feuchten Tuch. Benutzen Sie keine scharfen Reinigungsmittel.
- Verwenden und lagern Sie das Gerät in einer Umgebungstemperatur zwischen -10°C bis 50°C . Höhere oder niedrigere Temperaturen können das Gerät beschädigen.
- Bei wechselnder Umgebung benötigt das Gerät 10 Minuten, um sichere Messwerte zu liefern.
- Ziehen Sie vor der ersten Inbetriebnahme die Schutzfolie des Displays ab.

6. Gerätebeschreibung

Vorderseite

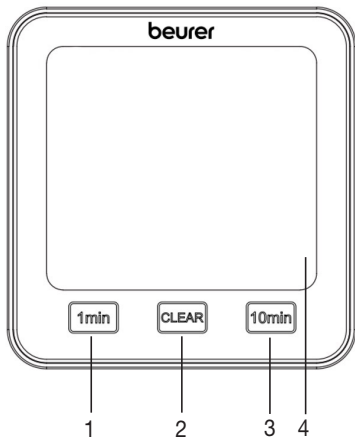

1	[1 min]-Taste
2	[CLEAR]-Taste
3	[10 min]-Taste
4	Display

Rückseite

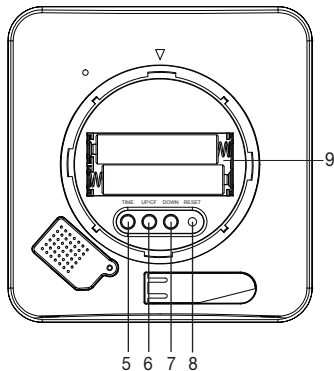
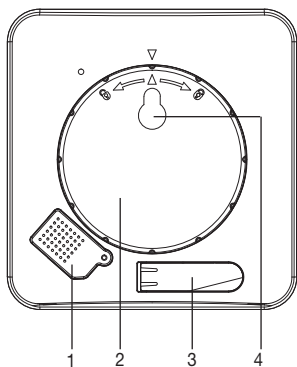

1 Sensoren-Abdeckung	5 [TIME] -Taste
2 Batteriefach-Abdeckung	6 [UP/CF] -Taste
3 Ausklappbarer Standfuß	7 [DOWN] -Taste
4 Aufhängevorrichtung	8 [RESET] -Taste
	9 Batteriefach

7. Inbetriebnahme

7.1 Batterien einlegen



Hinweis

Bevor Sie das Thermo-Hygrometer in Betrieb nehmen können, müssen Sie zuerst zwei AAA-Batterien (im Lieferumfang enthalten) in das Batteriefach einlegen. Gehen Sie dazu wie folgt vor:

1. Auf der Rückseite des Thermo-Hygrometers befindet sich eine runde Batteriefach-Abdeckung. Drehen Sie die Batteriefach-Abdeckung gegen den Uhrzeigersinn auf. Nehmen Sie nun die Batteriefach-Abdeckung ab.
2. Legen Sie die zwei im Lieferumfang enthaltenen AAA-Batterien in das Batteriefach ein. Achten Sie beim Einlegen der Batterien auf die korrekte Polung (+/-), wie sie im Batteriefach abgebildet ist. Sobald die Batterien korrekt eingelegt sind, erscheinen auf dem Display alle Anzeigen für 3 Sekunden. Anschließend wechselt das Thermo-Hygrometer automatisch in den Standard Modus.
3. Bevor Sie die Batteriefach-Abdeckung wieder aufsetzen, müssen Sie zuerst Datum und Uhrzeit einstellen. Befolgen Sie dazu die Anweisungen im nächsten Abschnitt.

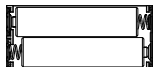

7.2 Datum / Uhrzeit / Temperatureinheit einstellen

1. Um zwischen 12- und 24-Stundenmodus zu wechseln, drücken Sie die **[TIME]**-Taste. Um zwischen Celsius (°C) und Fahrenheit (°F) zu wechseln, drücken Sie die **[UP/CF]**-Taste.
2. Die Reihenfolge im Einstellungsmenü lautet:

Jahr -> Monat -> Tag -> Stunde -> Minute

- Um in das Einstellungsmenü zu gelangen, halten Sie die **[TIME]**-Taste für 3 Sekunden gedrückt. Im Display beginnt die Jahreszahl zu blinken.
3. Stellen Sie mit den **[UP/CF]** / **[DOWN]**-Tasten das aktuelle Jahr ein. Bestätigen Sie mit der **[TIME]**-Taste. Im Display blinkt nun der Monat.
 4. Stellen Sie nun auf dieselbe Weise nacheinander Monat, Tag, Stunde und Minute mit den **[UP/CF]** / **[DOWN]**-Tasten ein und bestätigen Sie jeweils mit der **[TIME]**-Taste.

i Wenn Sie im Einstellungsmenü 7 Sekunden lang keine Taste drücken, wird das Einstellungsmenü automatisch verlassen.

5. Setzen Sie die Batteriefach-Abdeckung wieder auf das Batteriefach.

6. Drehen Sie die Batteriefach-Abdeckung im Uhrzeigersinn fest zu, bis sie spürbar einrastet. Achten Sie darauf, dass die Pfeilmarkierungen des Geräts und der Batteriefach-Abdeckung übereinander liegen.

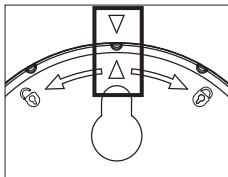

7. Sie können das Gerät mit Hilfe des ausklappbaren Standfußes als Standgerät verwenden oder mit Hilfe der Aufhängevorrichtung (befindet sich auf der Geräterückseite) an einer Wand montieren.

7.3 Auf Werkseinstellung zurücksetzen

Um das Datum und die Uhrzeit auf die Werkseinstellung zurückzusetzen, drücken Sie mit einem spitzen Gegenstand kurz die **[RESET]**-Taste.

8. Anwendung

Das Thermo-Hygrometer besitzt einen Standard-Modus und einen Timer.

8.1 Standard-Modus

Wenn Sie am Thermo-Hygrometer keine Taste drücken, wird Ihnen auf dem Display automatisch der Standard-Modus angezeigt.

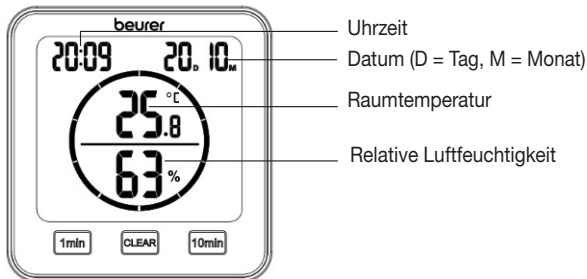

Hinweis

Nach Inbetriebnahme kann es 10 Minuten dauern, bis die korrekte Temperatur und Luftfeuchtigkeit angezeigt werden.

8.2 Timer

Sie können am Thermo-Hygrometer auch einen Timer von bis zu 99 Minuten einstellen.

1. Um den Timer zu starten, stellen Sie mit der **[1 min]**-Taste und der **[10 min]**-Taste Ihre gewünschte Timer-Dauer ein. In der Mitte des Displays erscheint die eingestellte Timer-Dauer. Wenn Sie für 3 Sekunden keine Taste drücken, startet der Timer automatisch mit einem Piepton. Nach Ablauf des Timers ertönt erneut ein Piepton. Um den Piepton auszuschalten, drücken Sie die **[CLEAR]**-Taste.
2. Um einen Timer vorzeitig zu beenden, drücken Sie die **[CLEAR]**-Taste.

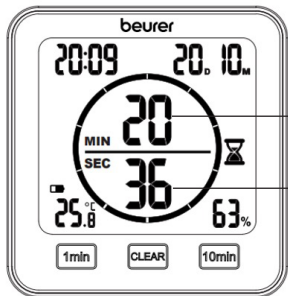

Verbleibende Minuten des Timers

Verbleibende Sekunden des Timers

9. Reinigung und Pflege



ACHTUNG

- Reinigen Sie das Gerät mit einem feuchten Tuch. Benutzen Sie keine scharfen Reinigungsmittel oder harte Bürsten!
- Es darf keinesfalls Flüssigkeit in das Gerät eindringen.
- Wenn Sie das Gerät längere Zeit nicht verwenden, empfehlen wir Ihnen, es in der Originalverpackung in trockener Umgebung und ohne Beschwerung aufzubewahren.

10. Was tun bei Problemen?

Problem	Mögliche Ursache	Behebung
Gerät lässt sich nicht einschalten	Batterien leer	Neue Batterien einlegen
Auf dem Display erscheint 	Batterien fast leer	Neue Batterien einlegen
Gerät lässt sich nicht einschalten, trotz neuer Batterien	Das Gerät ist defekt	Kontaktieren Sie den Kundendienst
Auf dem Display erscheint LL.L	Raumtemperatur unter -10°C (14°F)	Raumtemperatur liegt außerhalb des Messbereichs
Auf dem Display erscheint HH.H.	Raumtemperatur über 50°C (122°F)	Raumtemperatur liegt außerhalb des Messbereichs

Auf dem Display erscheint LL	Relative Luftfeuchtigkeit unter 20 %	Relative Luftfeuchtigkeit liegt außerhalb des Messbereichs
Auf dem Display erscheint HH	Relative Luftfeuchtigkeit über 95 %	Relative Luftfeuchtigkeit liegt außerhalb des Messbereichs
Gerät zeigt keine oder falsche Temperatur und relative Luftfeuchtigkeit	Wechselnde Umgebung	Nach Inbetriebnahme kann es 10 Minuten dauern bis korrekte Daten angezeigt werden

11. Entsorgung

Im Interesse des Umweltschutzes darf das Gerät am Ende seiner Lebensdauer nicht mit dem Hausmüll entsorgt werden. Die Entsorgung kann über entsprechende Sammelstellen in Ihrem Land erfolgen. Entsorgen Sie das Gerät gemäß der Elektro- und Elektronik Altgeräte EG-Richtlinie – WEEE (Waste Electrical and Electronic Equipment).

Bei Rückfragen wenden Sie sich an die für die Entsorgung zuständige kommunale Behörde.



Batterie Entsorgung

Die verbrauchten, vollkommen entladenen Batterien müssen Sie über speziell gekennzeichnete Sammelbehälter, Sondermüllannahmestellen oder über den Elektrohändler entsorgen. Sie sind gesetzlich dazu verpflichtet, die Batterien zu entsorgen.

Diese Zeichen finden Sie auf schadstoffhaltigen Batterien:

- Pb = Batterie enthält Blei,
- Cd = Batterie enthält Cadmium,
- Hg = Batterie enthält Quecksilber.



12. Technische Angaben

Typ	HM 22
Artikelnummer	678.04
Versorgung	2 x 1,5 V  Batterie AAA LR03
Gewicht	135 g (ohne Batterien)
Maße	110 x 105 x 29,5 mm
Messbereich Temperatur	-10 bis 50 °C (14 bis 122 °F)
Messbereich Feuchtigkeit	20 bis 95 % relative Luftfeuchtigkeit

13. Garantie/Service

Die Beurer GmbH, Söflinger Straße 218, D-89077 Ulm (nachfolgend „Beurer“ genannt) gewährt unter den nachstehenden Voraussetzungen und in dem nachfolgend beschriebenen Umfang eine Garantie für dieses Produkt.

Die nachstehenden Garantiebedingungen lassen die gesetzlichen Gewährleistungsverpflichtungen des Verkäufers aus dem Kaufvertrag mit dem Käufer unberührt. Die Garantie gilt außerdem unbeschadet zwingender gesetzlicher Haftungsvorschriften.

Beurer garantiert die mangelfreie Funktionstüchtigkeit und die Vollständigkeit dieses Produktes.

Die weltweite Garantiezeit beträgt 3 Jahre ab Beginn des Kaufes des neuen, ungebrauchten Produktes durch den Käufer.

Diese Garantie gilt nur für Produkte, die der Käufer als Verbraucher erworben hat und ausschließlich zu persönlichen Zwecken im Rahmen des häuslichen Gebrauchs verwendet.

Es gilt deutsches Recht.

Falls sich dieses Produkt während der Garantiezeit als unvollständig oder in der Funktionstüchtigkeit als mangelhaft gemäß der nachfolgenden Bestimmungen erweist, wird Beurer gemäß diesen Garantiebedingungen eine kostenfreie Ersatzlieferung oder Reparatur durchführen.

Wenn der Käufer einen Garantiefall melden möchte, wendet er sich zunächst an den Beurer Kundenservice:

Beurer GmbH, Servicecenter

Tel: +49 731 3989-144

Für eine zügige Bearbeitung nutzen Sie bitte unser Kontaktformular auf der Homepage www.beurer.com unter der Rubrik ‚Service‘.

Der Käufer erhält dann nähere Informationen zur Abwicklung des Garantiefalls, z.B. wohin er das Produkt kostenfrei senden kann und welche Unterlagen erforderlich sind.

Eine Inanspruchnahme der Garantie kommt nur in Betracht, wenn der Käufer

- eine Rechnungskopie/Kaufquittung und
- das Original-Produkt

Beurer oder einem autorisierten Beurer Partner vorlegen kann.

Ausdrücklich ausgenommen von dieser Garantie sind

- Verschleiß, der auf normalem Gebrauch oder Verbrauch des Produktes beruht;
- zu diesem Produkt mitgelieferte Zubehörteile, die sich bei sachgemäßen Gebrauch abnutzen bzw. verbraucht werden (z.B. Batterien, Akkus, Manschetten, Dichtungen, Elektroden, Leuchtmittel, Aufsätze, Inhalatorzubehör);
- Produkte, die unsachgemäß und/oder entgegen der Bestimmungen der Bedienungsanleitung verwendet, gereinigt, gelagert oder gewartet wurden sowie Produkte, die vom Käufer oder einem nicht von Beurer autorisierten Servicecenter geöffnet, repariert oder umgebaut wurden;
- Schäden, die auf dem Transportweg zwischen Hersteller und Kunde bzw. zwischen Servicecenter und Kunde entstehen
- Produkte, die als 2.Wahl-Artikel oder als gebrauchte Artikel gekauft wurden;

- Folgeschäden, welche auf einem Mangel dieses Produktes beruhen (es können für diesen Fall jedoch Ansprüche aus Produkthaftung oder aus anderen zwingenden gesetzlichen Haftungsbestimmungen bestehen).
Reparaturen oder ein Komplettaustausch verlängern in keinem Fall die Garantiezeit.



Read these instructions for use carefully and keep them for later use; be sure to make them accessible to other users and observe the information they contain.

Dear customer,

Thank you for choosing a product from our range. Our name is synonymous with high-quality, thoroughly tested products for applications in the areas of heat, weight, blood pressure, body temperature, pulse, gentle therapy, massage, beauty, baby and air.

With kind regards,
Your Beurer team

Table of contents

1. Getting to know your device	20	7.3 Resetting to factory settings	27
2. Included in delivery.....	20	8. Usage	28
3. Signs and symbols	20	8.1 Standard mode.....	28
4. Proper use	21	8.2 Timer	28
5. Warnings and safety notes.....	22	9. Cleaning and maintenance.....	29
6. Device description.....	24	10. What if there are problems?	30
7. Initial use	26	11. Disposal.....	31
7.1 Inserting the batteries.....	26	12. Technical specifications	32
7.2 Setting the date/time/ temperature unit	26	13. Warranty/service.....	32

1. Getting to know your device

Using the HM22 thermo hygrometer, you can measure the current room temperature and relative humidity and read them from the display. In addition, the thermo hygrometer has a timer which you can set.

Due to its handy size, you can set up the thermo hygrometer anywhere. There is a mounting fixture on the back of the thermo hygrometer that you can use to attach the device to the wall.

2. Included in delivery





1 x thermo hygrometer





2 x AAA batteries

1 x set of these instructions for use

3. Signs and symbols

The following symbols appear in the instructions for use and on the device:

	WARNING	Warning notice indicating a risk of injury or damage to health
	IMPORTANT	Safety note indicating possible damage to the device/accessory
	Note	Note on important information
	Read the instructions for use	
	CE labelling	This product satisfies the requirements of the applicable European and national directives

	<p>Disposal in accordance with the Waste Electrical and Electronic Equipment EC Directive – WEEE</p>
	<p>Do not dispose of batteries containing harmful substances with household waste</p>
	<p>Manufacturer</p>
	<p>Dispose of packaging in an environmentally friendly manner</p>
	<p>The products demonstrably meet the requirements of the Technical Regulations of the EAEU</p>

4. Proper use



WARNING

The device is solely intended for measuring humidity and room temperature. The device is intended for private use only. Use the device for the purpose it was developed for only and in the manner specified in these instructions for use. Any form of improper use can be dangerous! The manufacturer is not liable for damage resulting from improper or incorrect use.

5. Warnings and safety notes



WARNING

- Keep packaging material away from children. There is the risk of suffocation.
- The device is not a toy. Keep out of the reach of children.
- Under no circumstances should you open or repair the device yourself, as faultless functionality can no longer be guaranteed thereafter. Failure to comply will invalidate the warranty.
- For repairs, please contact Customer Services or an authorised retailer.
- Keep the device away from naked flames (e.g. candles).
- Never submerge the device in water or other liquids.
- Never use the device underneath a cover, such as a blanket or pillow.
- Do not use the device outside.

Notes on handling batteries



WARNING

- If your skin or eyes come into contact with battery fluid, rinse the affected area with water and seek medical assistance.
-  **Choking hazard!** Small children may swallow and choke on batteries. Therefore, store batteries out of the reach of small children.
- Observe the plus (+) and minus (-) polarity signs.

- If a battery has leaked, put on protective gloves and clean the battery compartment with a dry cloth.
- Protect batteries from excessive heat.
- **⚠ Risk of explosion!** Do not throw batteries into a fire.
- Do not charge or short-circuit batteries.
- If the device is not to be used for a long period of time, remove the batteries from the battery compartment.
- Use identical or equivalent battery types only.
- Always replace all batteries at the same time.
- Do not use rechargeable batteries.
- Do not disassemble, open or crush the batteries.



IMPORTANT

- Protect the device from knocks, damp, dust, chemicals, significant fluctuations in temperature, direct sunlight, splashes, and sand, and ensure that sources of heat are at a sufficient distance (ovens or heaters).
- Do not place any objects on top of the device.
- Clean the device with a damp cloth. Do not use any abrasive cleaning products.
- Use and store the device at an ambient temperature between -10°C and 50°C . Higher or lower temperatures may damage the device.
- In a changing environment the device requires 10 minutes to deliver a reliable measurement.
- Before using the device for the first time, remove the protective film from the display.

6. Device description

Front

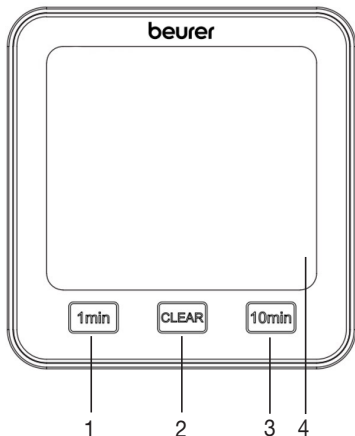

1 [1 min] button
2 [CLEAR] button
3 [10 min] button
4 Display

Rear

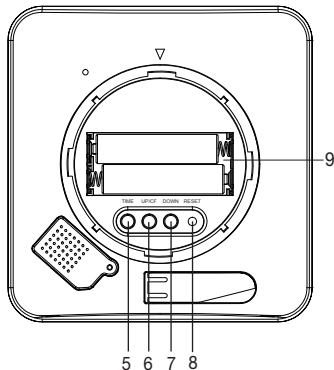
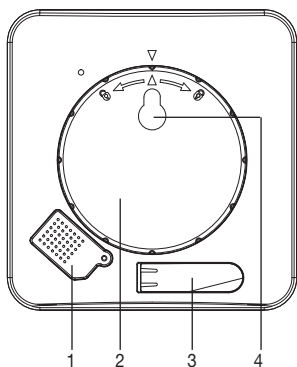

1 Sensor cover	5 [TIME] button
2 Battery compartment lid	6 [UP/CF] button
3 Fold-out stand	7 [DOWN] button
4 Mounting fixture	8 [RESET] button
	9 Battery compartment

7. Initial use

7.1 Inserting the batteries



Before you can use the thermo hygrometer, you first have to insert two AAA batteries (included in delivery) into the battery compartment. Proceed as follows:

1. A round battery compartment lid is located on the rear of the thermo hygrometer. Twist the battery compartment lid anti-clockwise. Now remove the battery compartment lid.
2. Insert the two AAA batteries included in delivery into the battery compartment. When inserting the batteries, pay attention to the correct polarity (+/-), as shown in the battery compartment. As soon as the batteries are correctly inserted, all display elements appear on the display for 3 seconds. The thermo hygrometer then automatically switches to standard mode.
3. Before you replace the battery compartment lid, you first have to set the date and time. To do so, follow the instructions in the following section.

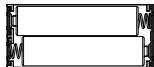

7.2 Setting the date/time/temperature unit

1. To switch between the 12 and 24-hour modes, press the **[TIME]** button. To switch between Celsius (°C) and Fahrenheit (°F), press the **[UP/CF]** button.

- The order in the settings menu is:

Year -> Month -> Day -> Hour -> Minute

To access the settings menu, press and hold the **[TIME]** button for 3 seconds. The year starts to flash in the display.

- Set the current year using the **[UP/CF]/[DOWN]** buttons. Confirm using the **[TIME]** button. The month now flashes in the display.
- Now set the month, day, hour and minute one after the other in the same manner using the **[UP/CF]/[DOWN]** buttons and confirm each using the **[TIME]** button.



If you do not press any buttons for 7 seconds in the settings menu, you will automatically exit the settings menu.

- Place the battery compartment lid back on the battery compartment.

- To close the battery compartment lid, twist it in a clockwise direction until you feel it click firmly into place. Make sure that the arrow markings of the device and the battery compartment lid line up.

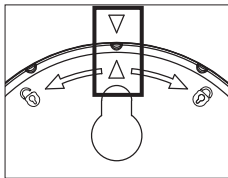

- You can use the fold-out stand to create a stand-alone device or you can mount it on the wall using the mounting fixture (on the back of the device).

7.3 Resetting to factory settings

To reset the date and time to factory settings, briefly press the **[RESET]** button using a pointed object.

8. Usage

The thermo hygrometer has a standard mode and a timer mode.

8.1 Standard mode

If you do not press any buttons on the thermo hygrometer, the standard mode is automatically shown on the display.

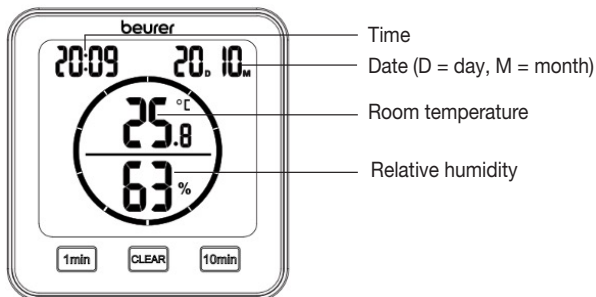

Note

After initial use, it may take 10 minutes until the correct temperature and humidity are displayed.

8.2 Timer

You can also set a timer of up to 99 minutes on the thermo hygrometer.

1. In order to start the timer, set your desired timer duration using the **[1 min]** button and the **[10 min]** button. The set timer duration appears in the centre of the display. If you do not press any buttons for 3 seconds, the timer starts

automatically with a beep. A beep sounds again when the timer elapses. To switch off the beep, press the [CLEAR] button.

2. In order to end a timer early, press the [CLEAR] button.

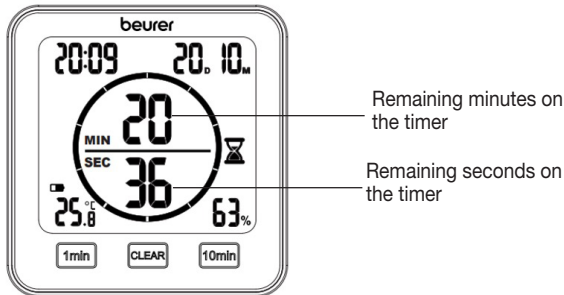

9. Cleaning and maintenance



IMPORTANT

- Clean the device with a damp cloth. Do not use any abrasive cleaning products or hard brushes.
- Under no circumstances may liquid enter the device.
- If you do not plan to use the device for a long period of time, we recommend that you store it in the original packaging in a dry environment, ensuring it is not weighed down by additional items.

10. What if there are problems?

Problem	Possible cause	Solution
Device will not switch on	Flat batteries	Insert new batteries
 appears on the display	Batteries almost flat	Insert new batteries
The device will not switch on although new batteries have been inserted	The device is faulty	Contact Customer Services
LL.L appears on the display	Room temperature below -10°C (14°F)	Room temperature is outside the measurement range
HH.H appears on the display	Room temperature above 50°C (122°F)	Room temperature is outside the measurement range
LL appears on the display	Relative humidity below 20%	Relative humidity is outside the measurement range
HH appears on the display	Relative humidity above 95%	Relative humidity is outside the measurement range
Device displays an incorrect temperature and relative humidity or does not display them at all	Changing environment	After initial use, it may take 10 minutes until the correct data is displayed

11. Disposal

For environmental reasons, do not dispose of the device in household waste at the end of its service life. Dispose of the device at a suitable local collection or recycling point in your country. Dispose of the device in accordance with EC Directive – WEEE (Waste Electrical and Electronic Equipment).

If you have any questions, please contact the local authorities responsible for waste disposal.



Battery disposal

Empty, completely flat batteries must be disposed of through specially designated collection boxes, recycling points or electronics retailers. You are legally required to dispose of the batteries.

The codes below are printed on batteries containing harmful substances:

Pb = battery contains lead,

Cd = battery contains cadmium,

Hg = battery contains mercury.



12. Technical specifications

Type	HM 22
Item number	678.04
Supply	2 x 1.5 V  AAA LR03 battery
Weight	135 g (without batteries)
Dimensions	110 x 105 x 29.5 mm
Temperature measurement range	-10 to 50°C (14 to 122°F)
Humidity measurement range	20 to 95% relative humidity

13. Warranty/service

Beurer GmbH, Söflinger Straße 218, 89077 Ulm, Germany (hereinafter referred to as “Beurer”) provides a warranty for this product, subject to the requirements below and to the extent described as follows.

The warranty conditions below shall not affect the seller’s statutory warranty obligations which ensue from the sales agreement with the buyer.

The warranty shall apply without prejudice to any mandatory statutory provisions on liability.

Beurer guarantees the perfect functionality and completeness of this product.

The worldwide warranty period is 3 years, commencing from the purchase of the new, unused product from the seller.

The warranty only applies to products purchased by the buyer as a consumer and used exclusively for personal purposes in the context of domestic use.

German law shall apply.

During the warranty period, should this product prove to be incomplete or defective in functionality in accordance with the following provisions, Beurer shall carry out a repair or a replacement delivery free of charge, in accordance with these warranty conditions.

If the buyer wishes to make a warranty claim, they should approach their local retailer in the first instance: see the attached “International Service” list of service addresses.

The buyer will then receive further information about the processing of the warranty claim, e.g. where they can send the product and what documentation is required.

A warranty claim shall only be considered if the buyer can provide Beurer, or an authorised Beurer partner, with

- a copy of the invoice/purchase receipt, and
- the original product.

The following are explicitly excluded from this warranty:

- deterioration due to normal use or consumption of the product;
- accessories supplied with this product which are worn out or used up through proper use (e.g. batteries, rechargeable batteries, cuffs, seals, electrodes, light sources, attachments and nebuliser accessories);
- products that are used, cleaned, stored or maintained improperly and/or contrary to the provisions of the instructions for use, as well as products that have been opened, repaired or modified by the buyer or by a service centre not authorised by Beurer;
- damage that arises during transport between manufacturer and customer, or between service centre and customer;
- products purchased as seconds or as used goods;
- consequential damage arising from a fault in this product (however, in this case, claims may exist arising from product liability or other compulsory statutory liability provisions).

Repairs or an exchange in full do not extend the warranty period under any circumstances.



Lisez attentivement ce mode d'emploi, conservez-le pour un usage ultérieur, mettez-le à disposition des autres utilisateurs et suivez les consignes qui y figurent.

Chère cliente, cher client,

Nous vous remercions d'avoir choisi l'un de nos produits. Notre société est réputée pour l'excellence de ses produits et les contrôles de qualité auxquels ils sont soumis. Nos produits couvrent les domaines de la chaleur, du poids, de la pression sanguine, de la température corporelle, de la thérapie douce, des massages, de la beauté, des soins pour bébé et de l'amélioration de l'air.

Sincères salutations,
Votre équipe Beurer

Table des matières

1. Familiarisation avec l'appareil	36	7.3 Repasser aux réglages d'usine	44
2. Contenu	36	8. Utilisation	44
3. Symboles utilisés	36	8.1 Mode Standard	44
4. Utilisation conforme aux recommandations	37	8.2 Minuteur	45
5. Consignes d'avertissement et de mise en garde	38	9. Nettoyage et entretien	46
6. Description de l'appareil	40	10. Que faire en cas de problèmes ? ..	46
7. Mise en service	42	11. Élimination	47
7.1 Insérer les piles	42	12. Caractéristiques techniques	48
7.2 Réglage de la date / de l'heure / de l'unité de température	43	13. Garantie/maintenance	49

1. Familiarisation avec l'appareil

Le thermo-hygromètre HM 22 vous permet de mesurer la température ambiante actuelle et l'humidité relative et la consulter sur l'écran. En outre, le thermo-hygromètre est équipé d'un minuteur vous permettant de régler une mesure sur un temps court. Sa taille compacte pratique vous permet de poser le thermo-hygromètre partout. L'arrière du thermo-hygromètre est équipé d'un système d'accrochage qui vous permet de fixer l'appareil au mur.

2. Contenu





1x thermo-hygromètre







2x piles AAA

1x mode d'emploi

3. Symboles utilisés

Les symboles suivants sont employés dans ce mode d'emploi et sur l'appareil :

	AVERTISSEMENT	Ce symbole vous avertit des risques de blessures ou des dangers pour votre santé
	ATTENTION	Ce symbole vous avertit des éventuels dommages au niveau de l'appareil ou d'un accessoire
	Remarque	Indication d'informations importantes
	Consulter le mode d'emploi	

	<p>Signe CE Ce produit répond aux exigences des directives européennes et nationales en vigueur</p>
	<p>Élimination conformément à la directive européenne WEEE (Waste Electrical and Electronic Equipment) relative aux déchets d'équipements électriques et électroniques</p>
	<p>Ne pas jeter les piles à substances nocives avec les déchets ménagers</p>
	<p>Fabricant</p>
	<p>Éliminer l'emballage dans le respect de l'environnement</p>
	<p>Les produits sont complètement conformes aux exigences des règlements techniques de l'UEEA.</p>

4. Utilisation conforme aux recommandations



AVERTISSEMENT

L'appareil est conçu exclusivement pour mesurer l'humidité de l'air et la température ambiante.

L'appareil est conçu uniquement pour un usage personnel. N'utilisez l'appareil qu'aux fins pour lesquelles il a été conçu et conformément aux indications données par ce mode d'emploi. Toute utilisation inappropriée peut être dangereuse ! Le fabricant ne peut être tenu pour responsable des dommages causés par une utilisation inappropriée ou non conforme.

5. Consignes d'avertissement et de mise en garde



AVERTISSEMENT

- Conservez les emballages hors de la portée des enfants. Ils pourraient s'étouffer.
- L'appareil n'est pas un jouet. Tenez-le hors de portée des enfants.
- Vous ne devez en aucun cas ouvrir ou réparer l'appareil ; le bon fonctionnement de l'appareil ne serait plus assuré. Le non-respect de cette consigne annulerait la garantie.
- Pour toute réparation, adressez-vous au service client ou à un revendeur agréé.
- Maintenez l'appareil à l'écart des flammes ouvertes (p. ex. bougies).
- N'immergez jamais l'appareil dans de l'eau ou d'autres liquides.
- N'utilisez jamais l'appareil dans un endroit couvert, sous une couverture ou des coussins par exemple.
- N'utilisez pas l'appareil en plein air.

Remarques relatives aux piles



AVERTISSEMENT

- Si du liquide de la cellule de pile entre en contact avec la peau ou les yeux, rincer la zone touchée avec de l'eau et consulter un médecin.
- **⚠ Risque d'ingestion !** Les enfants en bas âge pourraient avaler des piles et s'étouffer. Conserver les piles hors de portée des enfants en bas âge !
- Respecter les signes de polarité plus (+) et moins (-).

- Si une pile a coulé, enfiler des gants de protection et nettoyer le compartiment à piles avec un chiffon sec.
- Protéger les piles d'une chaleur excessive.
- **⚠ Risque d'explosion !** Ne pas jeter les piles dans le feu.
- Les piles ne doivent être ni rechargées ni court-circuitées.
- En cas de non-utilisation prolongée de l'appareil, retirer les piles du compartiment à piles.
- Utiliser uniquement des piles identiques ou équivalentes.
- Toujours remplacer toutes les piles simultanément.
- Ne pas utiliser de batteries rechargeables !
- Ne pas démonter, ouvrir ou casser les piles.



ATTENTION

- Protégez l'appareil contre les coups, l'humidité, la poussière, les produits chimiques, les fortes variations de température, les rayons directs du soleil, les éclaboussures, le sable et les sources de chaleur trop proches (four ou radiateur).
- Ne posez aucun objet sur l'appareil.
- Nettoyez l'appareil à l'aide d'un chiffon humide. N'utilisez pas de produits nettoyants abrasifs.
- Utilisez et conservez l'appareil à une température comprise entre -10 °C et 50 °C. Des températures plus basses ou plus élevées pourraient endommager l'appareil.
- Si les conditions ambiantes sont changeantes, il faut compter 10 minutes avant que l'appareil fournisse des mesures fiables.
- Avant la première mise en service, retirez le film de protection de l'écran.

6. Description de l'appareil

Face avant

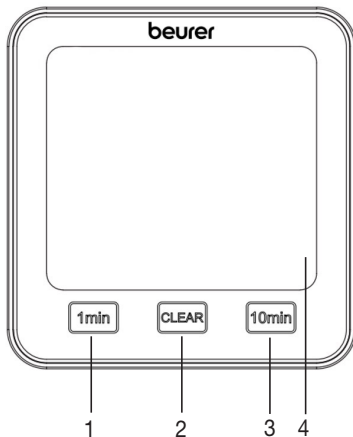

1	Touche [1 min]
2	Touche [CLEAR]
3	Touche [10 min]
4	Écran

Face arrière

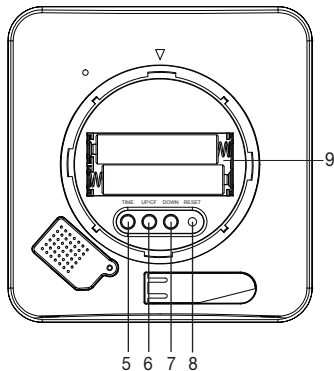
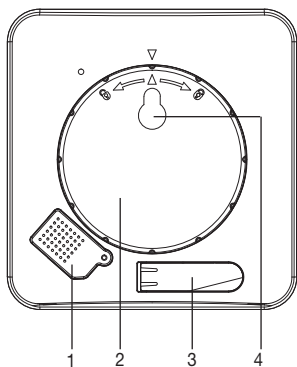

1	Couvercle du capteur	5	Touche [TIME]
2	Couvercle du compartiment à piles	6	Touche [UP/CF]
3	Pied déployable	7	Touche [DOWN]
4	Système d'accrochage	8	Touche [RESET]
		9	Compartiment à piles

7. Mise en service

7.1 Insérer les piles



Remarque

Avant de pouvoir mettre en service le thermo-hygromètre, vous devez d'abord insérer deux piles AAA (fournies) dans le compartiment à piles. Pour ce faire, procédez comme suit :

1. Un couvercle rond du compartiment à piles se trouve à l'arrière du thermo-hygromètre. Tournez le couvercle du compartiment à piles dans le sens inverse des aiguilles d'une montre. Retirez le couvercle du compartiment à piles.



2. Insérez les deux piles AAA fournies dans le compartiment à piles. Lors de l'insertion des piles, assurez-vous de bien respecter la polarité (+/-) indiquée dans le compartiment. Dès que les piles sont correctement insérées, tous les affichages apparaissent à l'écran pendant 3 secondes. Puis le thermo-hygromètre passe automatiquement au mode Standard.

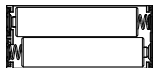

3. Avant de remettre le couvercle du compartiment à piles, vous devez d'abord régler la date et l'heure. Pour cela, suivez les instructions de la section suivante.



7.2 Réglage de la date / de l'heure / de l'unité de température

1. Pour basculer entre le mode 12 heures et 24 heures, appuyez sur la touche **[TIME]**. Pour basculer entre Celsius (°C) et Fahrenheit (°F), appuyez sur la touche **[UP/CF]**.
2. L'ordre dans le menu de réglage est :

Année -> Mois -> Jour -> Heure-> Minutes

Pour accéder au menu de configuration, appuyez sur la touche **[TIME]** et maintenez-la enfoncée pendant environ 3 secondes. L'année commence à clignoter à l'écran.

3. Utilisez les touches **[UP/CF]** / **[DOWN]** pour régler l'année actuelle. Confirmez avec la touche **[TIME]** Le mois clignote alors à l'écran.
4. De la même manière, réglez successivement le mois, le jour, l'heure et les minutes avec les touches **[UP/CF]** / **[DOWN]** et confirmez à chaque fois avec la touche **[TIME]**.

i Si vous n'appuyez sur aucune touche pendant 7 secondes dans le menu de réglage, celui-ci se ferme automatiquement.

5. Remettez le couvercle sur le compartiment à piles.

6. Tournez le couvercle du compartiment à pile dans le sens des aiguilles d'une montre jusqu'à ce qu'il s'enclenche. Assurez-vous que les flèches de l'appareil et du couvercle du compartiment à piles sont alignées.

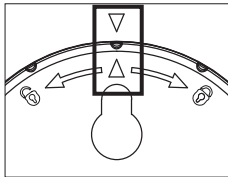

7. Vous pouvez placer l'appareil sur une surface plane à l'aide du pied déployable ou le poser au mur grâce au système d'accrochage au dos de l'appareil.

7.3 Repasser aux réglages d'usine

Pour réinitialiser la date et l'heure aux réglages d'usine, utilisez un objet pointu pour appuyer sur la touche [RESET].

8. Utilisation

Le thermo-hygromètre possède un mode Standard et un minuteur.

8.1 Mode Standard

Si vous n'appuyez sur aucune touche du thermo-hygromètre, le mode Standard s'affiche automatiquement à l'écran.

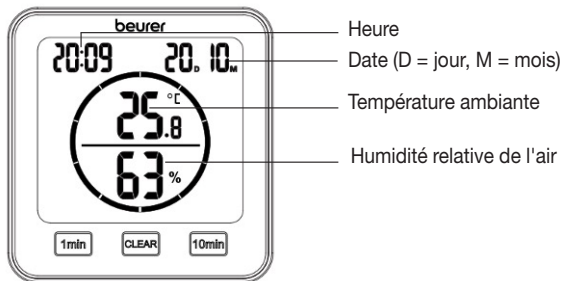

i Remarque

Après la mise en service, il peut falloir 10 minutes jusqu'à ce que la température et l'humidité de l'air correctes s'affichent.

8.2 Minuteur

Vous pouvez aussi régler un minuteur de jusqu'à 99 minutes sur le thermo-hygromètre.

1. Pour démarrer le minuteur, utilisez la touche [1 min] et la touche [10 min] pour régler la durée de minuteur souhaitée. La durée de minuteur réglée s'affiche au milieu de l'écran. Si vous n'appuyez sur aucune touche pendant 3 secondes, le minuteur démarre automatiquement avec un bip. Un autre bip retentit lorsque le temps est écoulé. Pour désactiver le signal sonore, appuyez sur la touche [CLEAR].
2. Pour arrêter un minuteur avant la fin, appuyez sur la touche [CLEAR].

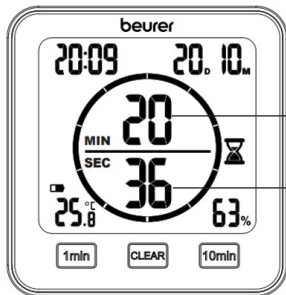

Minutes restantes du minuteur

Secondes restantes du minuteur

9. Nettoyage et entretien



ATTENTION

- Nettoyez l'appareil à l'aide d'un chiffon humide. N'utilisez ni détergent dur ni brosse dure !
- En aucun cas, un liquide ne doit pénétrer dans l'appareil.
- Si vous n'utilisez pas l'appareil pendant une période prolongée, nous vous recommandons de le ranger dans son emballage d'origine sans rien poser dessus.

10. Que faire en cas de problèmes ?

Problème	Cause possible	Solution
Il est impossible d'allumer l'appareil	Piles vides	Insérer de nouvelles piles
 s'affiche à l'écran	Piles presque vides	Insérer de nouvelles piles
Il est impossible d'allumer l'appareil malgré les piles neuves	L'appareil est défectueux	Contactez le service client
LL.L s'affiche à l'écran	Température ambiante inférieure à -10 °C (14 °F)	La température ambiante est en dehors de la plage de mesure

Problème	Cause possible	Solution
HH.H. s'affiche à l'écran	Température ambiante supérieure à 50 °C (122 °F)	La température ambiante est en dehors de la plage de mesure
LL s'affiche à l'écran	Humidité relative inférieure à 20 %	L'humidité relative est en dehors de la plage de mesure
HH s'affiche à l'écran	Humidité relative supérieure à 95 %	L'humidité relative est en dehors de la plage de mesure
L'appareil ne montre pas de température et d'humidité relative ou des valeurs erronées	Environnement variable	Après la mise en service, il peut falloir 10 minutes jusqu'à ce que des données correctes s'affichent

11. Élimination

Dans l'intérêt de la protection de l'environnement, l'appareil ne doit pas être jeté avec les ordures ménagères à la fin de sa durée de service. L'élimination doit se faire par le biais des points de collecte compétents dans votre pays. Éliminez l'appareil conformément à la directive européenne – WEEE (Waste Electrical and Electronic Equipment) relative aux appareils électriques et électroniques usagés.

Pour toute question, adressez-vous aux collectivités locales responsables de l'élimination et du recyclage de ces produits.



Élimination des piles

Les piles usagées et complètement déchargées doivent être mises au rebut dans des conteneurs spéciaux ou aux points de collecte réservés à cet usage ou bien déposées chez un revendeur d'appareils électriques. L'élimination des piles est une obligation légale qui vous incombe.

Ces pictogrammes se trouvent sur les piles à substances nocives :

Pb = pile contenant du plomb,
Cd = pile contenant du cadmium,
Hg = pile contenant du mercure.

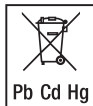

12. Caractéristiques techniques

Type	HM 22
Référence de l'article	678.04
Alimentation	2 piles AAA LR03 1,5 V ---
Poids	135 g (sans les piles)
Dimensions	110 x 105 x 29,5 mm
Plage de mesure de la température	-10 à 50 °C (14 à 122 °F)
Plage de mesure de l'humidité	20 à 95 % d'humidité relative

13. Garantie/maintenance

La société Beurer GmbH, sise Söflinger Straße 218, 89077 Ulm, Allemagne, (ci-après désignée « Beurer ») propose une garantie pour ce produit dans les conditions suivantes et dans la mesure prévue ci-après.

Les conditions de garantie suivantes n'affectent en rien les obligations de garantie du vendeur découlant du contrat de vente conclu avec l'acheteur. La garantie s'applique également sans préjudice de la responsabilité légale obligatoire.

Beurer garantit le bon fonctionnement et l'intégrité de ce produit.

La période de garantie mondiale est de 3 ans à compter de la date d'achat par l'acheteur du produit neuf et non utilisé.

Cette garantie ne s'applique qu'aux produits achetés par l'acheteur en tant que consommateur et utilisés uniquement à des fins personnelles dans le cadre d'une utilisation domestique.

Le droit allemand s'applique.

Si, au cours de la période de garantie, ce produit s'avère incomplet ou défectueux conformément aux dispositions suivantes, Beurer s'engage à proposer gratuitement un remplacement ou une réparation conformément aux présentes Conditions de garantie.

Si l'acheteur souhaite faire valoir la garantie, il doit d'abord s'adresser au revendeur local : cf. liste « Service client à l'international » ci-jointe pour connaître les adresses du service après-vente.

L'acheteur recevra ensuite des informations complémentaires concernant le déroulement de la demande de garantie, par exemple, l'adresse à laquelle envoyer le produit et les documents requis.

Une demande de garantie ne peut être prise en compte que si l'acheteur présente

- une copie de la facture/du reçu et
 - le produit d'origine
- à Beurer ou à un partenaire autorisé de Beurer.

La présente Garantie exclut expressément

- toute usure découlant de l'utilisation ou de la consommation normale du produit ;
- les accessoires fournis avec le produit qui s'usent ou qui sont consommés dans le cadre d'une utilisation normale du produit (par exemple, piles, piles rechargeables, manchettes, joints, électrodes, ampoules, embouts et accessoires pour inhalateur) ;
- les produits utilisés, nettoyés, stockés ou entretenus de manière inappropriée et/ou contraire aux conditions d'utilisation, ainsi que les produits ouverts, réparés ou modifiés par l'acheteur ou par un service client non agréé par Beurer ;
- les dommages survenus lors du transport entre le fabricant et le client ou entre le service client et le client ;
- les produits achetés en tant qu'article de second choix ou d'occasion ;
- les dommages consécutifs qui résultent d'une défaillance du produit (dans ce cas, toutefois, des réclamations peuvent être soulevées relatives à la responsabilité du fait des produits ou à d'autres dispositions légales obligatoires relatives à la responsabilité).

Les réparations ou le remplacement complet ne prolongent en aucun cas la période de garantie.



Lea detenidamente estas instrucciones de uso, consérvelas para su futura utilización, póngalas a disposición de otros usuarios y respete las indicaciones.

Estimada clienta, estimado cliente:

Nos complace que haya elegido un producto de nuestra colección. Nuestro nombre es sinónimo de productos de alta y comprobada calidad en los ámbitos de aplicación de calor, peso, presión arterial, temperatura corporal, pulso, tratamiento suave, masaje, belleza, bebés y aire.

Atentamente,
El equipo de Beurer

Índice

1. Información general	52	7.3 Reposición a la configuración de fábrica	60
2. Artículos suministrados	52	8. Utilización	60
3. Explicación de los símbolos	52	8.1 Modo estándar	60
4. Uso correcto	53	8.2 Temporizador	61
5. Indicaciones de advertencia y de seguridad	54	9. Limpieza y cuidado	62
6. Descripción del aparato	56	10. Resolución de problemas	62
7. Puesta en funcionamiento	58	11. Eliminación	63
7.1 Inserción de las pilas	58	12. Datos técnicos	64
7.2 Ajuste de fecha, hora y unidad de temperatura	59	13. Garantía/asistencia	65

1. Información general

El termohigrómetro HM22 le permite medir la temperatura ambiente actual y la humedad relativa del aire y leer los valores en la pantalla. Además, el termohigrómetro cuenta con un temporizador con el que podrá ajustar una medición de tiempo corto. Su tamaño compacto permite colocarlo en cualquier lugar. En la parte trasera del termohigrómetro hay una anilla para colgar con la que podrá sujetar el aparato en la pared.

2. Artículos suministrados





1x termohigrómetro







2x pilas AAA

1x estas instrucciones de uso

3. Explicación de los símbolos

En las presentes instrucciones de uso y en el aparato se utilizan los siguientes símbolos:

	ADVERTENCIA	Indicación de advertencia sobre peligro de lesiones u otros peligros para la salud
	ATENCIÓN	Indicación de seguridad sobre posibles daños del aparato o de los accesorios
	Nota	Indicación de información importante
	Leer las instrucciones de uso	

	<p>Marcado CE Este producto cumple los requisitos de las directivas europeas y nacionales vigentes.</p>
	<p>Eliminación según la Directiva europea sobre residuos de aparatos eléctricos y electrónicos (RAEE)</p>
	<p>No desechar con la basura doméstica pilas que contengan sustancias tóxicas</p>
	<p>Fabricante</p>
	<p>Eliminar el embalaje respetando el medio ambiente</p>
	<p>Está demostrado que los productos cumplen los requisitos de las normas técnicas de la Unión Económica Euroasiática.</p>

4. Uso correcto



ADVERTENCIA

El aparato está destinado exclusivamente a la medición de la humedad relativa y de la temperatura ambiente.

Este aparato solo está destinado al uso privado. Utilícelo exclusivamente para el fin para el que ha sido diseñado y del modo indicado en estas instrucciones de uso. ¡Todo uso inadecuado puede ser peligroso! Por lo tanto, el fabricante declina toda responsabilidad por daños debidos a un uso inadecuado o incorrecto.

5. Indicaciones de advertencia y de seguridad



ADVERTENCIA

- No deje el material de embalaje al alcance de los niños. Existe peligro de asfixia.
- Este aparato no es un juguete. Manténgalo fuera del alcance de los niños.
- No debe abrir ni reparar el aparato bajo ningún concepto; en caso contrario, ya no se garantizará su correcto funcionamiento. El incumplimiento de esta disposición anula la garantía.
- Diríjase al servicio de atención al cliente o a un distribuidor autorizado para llevar a cabo las reparaciones.
- Mantenga el aparato alejado de llamas abiertas (p. ej., velas).
- No sumerja nunca el aparato en agua ni en ningún otro líquido.
- No use nunca el aparato si está cubierto, p. ej., por una manta o un cojín.
- No utilice el aparato al aire libre.

Indicaciones para la manipulación de pilas



ADVERTENCIA

- En caso de que el líquido de una pila entre en contacto con la piel o los ojos, lave la zona afectada con agua y busque asistencia médica.
-  **¡Peligro de asfixia!** Los niños pequeños podrían tragarse las pilas y asfixiarse. ¡Guarde las pilas fuera del alcance de los niños pequeños!

- Respete los símbolos más (+) y menos (-) que indican la polaridad.
- Si se derrama el líquido de una pila, póngase guantes protectores y limpie el compartimento de las pilas con un paño seco.
- Proteja las pilas de un calor excesivo.
- ⚠ **¡Peligro de explosión!** No arroje las pilas al fuego.
- Las pilas no se pueden cargar ni cortocircuitar.
- Si no va a utilizar el aparato durante un periodo de tiempo prolongado, retire las pilas de su compartimento.
- Utilice únicamente el mismo tipo de pila o uno equivalente.
- Cambie siempre todas las pilas a la vez.
- ¡No utilice pilas recargables!
- No despiece, abra ni triture las pilas.



ATENCIÓN

- Proteja el aparato de golpes, humedad, polvo, sustancias químicas, fuertes cambios de temperatura, la luz directa del sol, salpicaduras de agua, arena y la cercanía de fuentes de calor (hornos o radiadores).
- No coloque objetos sobre el aparato.
- Limpie el aparato con un paño húmedo. No utilice productos de limpieza corrosivos.
- Utilice y conserve el aparato a una temperatura ambiente de entre -10 °C y 50 °C. Temperaturas superiores o inferiores pueden dañarlo.
- Cuando se cambia su ubicación, el aparato necesita 10 minutos para facilitar valores de medición seguros.
- Antes de ponerlo en funcionamiento por primera vez, retire la lámina protectora de la pantalla.

6. Descripción del aparato

Parte delantera

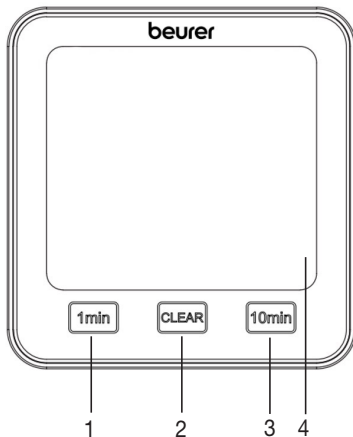

1	Botón [1 min]
2	Botón [CLEAR]
3	Botón [10 min]
4	Pantalla

Parte trasera

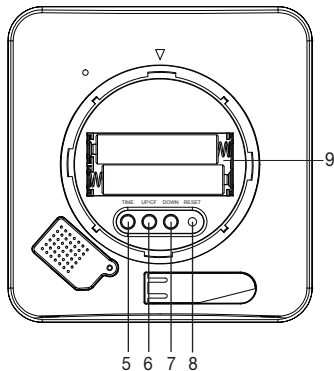
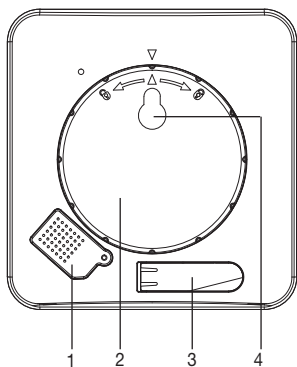

1 Tapa de sensor	5 Botón [TIME]
2 Tapa del compartimento de las pilas	6 Botón [UP/CF]
3 Pie de apoyo abatible	7 Botón [DOWN]
4 Anilla para colgar	8 Botón [RESET]
	9 Compartimento de las pilas

7. Puesta en funcionamiento

7.1 Inserción de las pilas



Nota

Para poder poner en funcionamiento el termohigrómetro deberá insertar dos pilas AAA (incluidas en los artículos suministrados) en el compartimento de las pilas. Proceda para ello del siguiente modo:

1. En la parte trasera del termohigrómetro hay una tapa redonda del compartimento de las pilas. Gire la tapa en el sentido contrario a las agujas del reloj para abrirla. Retire la tapa.



2. Coloque en el compartimento de las pilas las dos pilas AAA suministradas. Al colocar las pilas respete la polaridad (+/-), tal como se indica en el compartimento. En cuanto las pilas se colocan correctamente, en la pantalla aparecen todas las indicaciones durante 3 segundos. A continuación, el termohigrómetro pasa automáticamente al modo estándar.

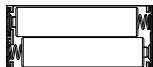

3. Antes de volver a colocar la tapa del compartimento de las pilas deberá ajustar la fecha y la hora. Siga para ello las instrucciones que se dan en el siguiente apartado.

7.2 Ajuste de fecha, hora y unidad de temperatura

1. Para cambiar entre el modo de 12 y de 24 horas, pulse el botón **[TIME]**. Para cambiar entre Celsius (°C) y Fahrenheit (°F), pulse el botón **[UP/CF]**.
2. Este es el orden en el menú de ajuste:

año-> mes -> día -> hora -> minuto

Para acceder al menú de ajuste, mantenga pulsado el botón **[TIME]** durante 3 segundos. En la pantalla empieza a parpadear el año.

3. Ajuste el año actual con los botones **[UP/CF]/[DOWN]**. Confirme con el botón **[TIME]**. En la pantalla parpadea ahora el mes.
4. Ajuste del mismo modo sucesivamente el mes, el día, la hora y los minutos con los botones **[UP/CF]/[DOWN]** y confirme respectivamente con el botón **[TIME]**.

i Si no pulsa ningún botón durante 7 segundos en el menú de ajuste, saldrá automáticamente del mismo.

5. Vuelva a colocar la tapa del compartimento de las pilas.

6. Círrrela girándola en el sentido de las agujas del reloj hasta que encaje. Asegúrese de que las marcas de flecha del aparato coincidan con las de la tapa.

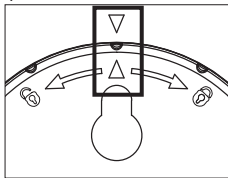

7. Puede utilizar el aparato como aparato autónomo con el pie de apoyo abatible o montarlo en una pared usando la anilla para colgar (situada en la parte trasera del aparato).

7.3 Reposición a la configuración de fábrica

Para reponer la fecha y la hora a los ajustes de fábrica, pulse brevemente con un objeto afilado el botón [RESET].

8. Utilización

El termohigrómetro dispone de un modo estándar y un temporizador.

8.1 Modo estándar

Si no pulsa ningún botón del termohigrómetro, en la pantalla se mostrará automáticamente el modo estándar.

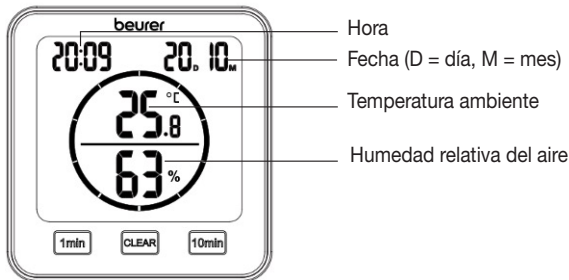

i Nota

Tras ponerlo en marcha, pueden pasar 10 minutos hasta que se muestren la temperatura y la humedad ambiental correctas.

8.2 Temporizador

También puede ajustar en el termohigrómetro un temporizador de hasta 99 minutos.

1. Para iniciar el temporizador, ajuste la duración que desee con el botón **[1 min]** y el botón **[10 min]**. La duración ajustada aparece en el centro de la pantalla. Si no pulsa ningún botón durante 3 segundos, el temporizador se iniciará automáticamente con un pitido. Una vez transcurrido el tiempo ajustado en el temporizador, volverá a sonar un pitido. Para desactivar el pitido, pulse el botón **[CLEAR]**.
2. Para finalizar el temporizador antes de tiempo, pulse el botón **[CLEAR]**.

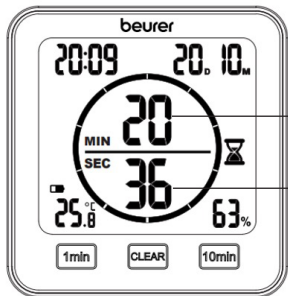

Minutos restantes del temporizador

Segundos restantes del temporizador

9. Limpieza y cuidado



ATENCIÓN

- Limpie el aparato con un paño húmedo. ¡No utilice productos abrasivos ni cepillos duros para la limpieza!
- Bajo ningún concepto deben penetrar líquidos en el aparato.
- Si no va a utilizar el aparato durante un periodo de tiempo prolongado, le recomendamos que lo guarde en su embalaje original en un ambiente seco y sin soportar cargas.

10. Resolución de problemas

Problema	Posible causa	Solución
El aparato no se enciende	Pilas gastadas	Colocar pilas nuevas
En la pantalla aparece 	Pilas casi gastadas	Colocar pilas nuevas
El aparato no se enciende a pesar de las pilas nuevas	El aparato está defectuoso	Póngase en contacto con el servicio de atención al cliente
En la pantalla aparece LL.L	Temperatura ambiente inferior a -10 °C (14 °F)	La temperatura ambiente está fuera del rango de medición
En la pantalla aparece HH.H	Temperatura ambiente superior a 50 °C (122 °F)	La temperatura ambiente está fuera del rango de medición

Problema	Posible causa	Solución
En la pantalla aparece LL	Humedad relativa del aire inferior al 20 %	La humedad relativa del aire está fuera del rango de medición
En la pantalla aparece HH	Humedad relativa del aire superior al 95 %	La humedad relativa del aire está fuera del rango de medición
El aparato muestra una temperatura o una humedad relativa del aire incorrectas o no muestra ninguna	Entorno cambiante	Tras ponerlo en marcha, pueden pasar 10 minutos hasta que se muestren los datos correctos

11. Eliminación

A fin de preservar el medio ambiente, cuando el aparato llegue al final de su vida útil no lo deseche con la basura doméstica. Lo puede desechar en los puntos de recogida adecuados disponibles en su zona. Deséchelo según la Directiva europea sobre residuos de aparatos eléctricos y electrónicos (RAEE).

Para más información, póngase en contacto con la autoridad municipal competente en materia de eliminación de residuos.



Eliminación de las pilas

Las pilas usadas y completamente descargadas deben desecharse en contenedores de recogida señalados de forma especial, los puntos de recogida de residuos especiales o entregándolas a un distribuidor de equipos electrónicos. Los usuarios están obligados por ley a desechar las pilas correctamente.

Estos símbolos se encuentran en pilas que contienen sustancias tóxicas:

Pb: la pila contiene plomo,

Cd: la pila contiene cadmio,

Hg: la pila contiene mercurio.



12. Datos técnicos

Tipo	HM 22
Referencia	678.04
Alimentación	2 pilas de 1,5 V $\equiv \equiv \equiv$ AAA LR03
Peso	135 g (sin pilas)
Dimensiones	110 x 105 x 29,5 mm
Rango de medición de temperatura	-10 a 50 °C (14 a 122 °F)
Rango de medición de humedad	Humedad relativa del aire del 20 al 95 %

13. Garantía/asistencia

Beurer GmbH, Söflinger Straße 218, D-89077 Ulm (en lo sucesivo, “Beurer”) concede una garantía para este producto. La garantía está sujeta a las siguientes condiciones y el alcance de la misma se describe a continuación.

Las siguientes condiciones de garantía no afectan a las obligaciones de garantía que la ley prescribe para el vendedor y que emanan del contrato de compra celebrado con el comprador.

La garantía se aplicará además sin perjuicio de las normas legales preceptivas.

Beurer garantiza el perfecto funcionamiento y la integralidad de este producto.

La garantía mundial tiene una validez de 3 años a partir de la fecha de compra del producto nuevo y sin utilizar por parte del comprador.

Esta garantía se ofrece solo para productos que el comprador haya adquirido en tanto que consumidor con fines exclusivamente personales en el marco de una utilización privada en el hogar.

Se aplica la legislación alemana.

En el caso de que, durante el periodo de garantía, este producto resultara estar incompleto o no funcionara correctamente conforme a lo dispuesto en las siguientes disposiciones, Beurer se compromete a sustituir el producto o a repararlo según las presentes condiciones de garantía.

Cuando el comprador desee recurrir a la garantía lo hará dirigiéndose en primera instancia al distribuidor local: véase la lista adjunta “Servicio internacional” que contiene las distintas direcciones de servicio técnico.

A continuación, el comprador recibirá información pormenorizada sobre la tramitación de la garantía, como el lugar al que debe enviar el producto y qué documentos deberá adjuntar.

El comprador solo podrá invocar la garantía cuando pueda presentar:

- una copia de la factura o del recibo de compra y
 - el producto original
- a Beurer o a un socio autorizado por Beurer.

Quedan excluidos explícitamente de la presente garantía

- el desgaste que se produce por el uso o el consumo normal del producto;
- los accesorios suministrados con el producto que se desgastan o consumen durante un uso normal (p. ej., pilas, baterías, brazaletes, juntas, electrodos, luminarias, cabezales y accesorios de inhalación);
- productos cuyo uso, limpieza, almacenamiento o mantenimiento sea indebido o vaya contra lo dispuesto en las instrucciones de uso, así como productos que hayan sido abiertos, reparados o modificados por el comprador o por un centro de servicio técnico no autorizado por Beurer;
- daños que se hayan producido durante el transporte entre las instalaciones del fabricante y las del cliente o bien entre el centro de servicio técnico y el cliente;
- productos que se hayan adquirido como productos de calidad inferior o de segunda mano;
- daños derivados que resulten de una falta del producto. En este caso, podrían invocarse eventualmente derechos derivados de la normativa de responsabilidad de productos o de otras disposiciones de responsabilidad legal preceptiva.

Las reparaciones o la sustitución del producto no prolongarán en ningún caso el periodo de garantía.



Leggere attentamente le presenti istruzioni per l'uso, conservarle per impieghi futuri, renderle accessibili ad altri utenti e attenersi alle indicazioni.

Gentile cliente,

grazie per aver scelto un prodotto del nostro assortimento. Il nostro marchio è garanzia di prodotti di elevata qualità, controllati nei dettagli, relativi ai settori calore, peso, pressione, temperatura corporea, pulsazioni, terapia dolce, massaggio, Beauty, Baby e aria.

Cordiali saluti
Il team Beurer

Indice

1. Introduzione	68	7.3 Ripristino delle impostazioni di fabbrica	76
2. Fornitura	68	8. Utilizzo	76
3. Spiegazione dei simboli.....	68	8.1 Modalità standard	76
4. Uso conforme.....	69	8.2 Timer	77
5. Avvertenze e indicazioni di sicurezza.....	70	9. Pulizia e cura	78
6. Descrizione dell'apparecchio	72	10. Che cosa fare in caso di problemi?.....	78
7. Messa in funzione.....	74	11. Smaltimento	79
7.1 Inserimento delle batterie.....	74	12. Dati tecnici.....	80
7.2 Impostazione di data/ora/unità di temperatura	75	13. Garanzia/Assistenza	81

1. Introduzione

Con il termoigrometro HM22 è possibile misurare la temperatura ambiente attuale e l'umidità relativa dell'aria e visualizzarle sul display. Inoltre, il termoigrometro è dotato di un timer che consente di impostare una misurazione a breve termine. Grazie alla dimensione che lo rende maneggevole, il termoigrometro può essere posizionato ovunque. Sul lato posteriore del termoigrometro è presente una predisposizione per il fissaggio a parete.

2. Fornitura





1x termoigrometro

2x batterie AAA

1x Le presenti istruzioni per l'uso

3. Spiegazione dei simboli

I seguenti simboli sono utilizzati nelle istruzioni per l'uso e/o sull'apparecchio:

	AVVERTENZA	Avvertimento di pericolo di lesioni o di pericoli per la salute
	ATTENZIONE	Indicazione di sicurezza per possibili danni all'apparecchio/agli accessori
	Indicazione	Indicazione di informazioni importanti
	Leggere le istruzioni per l'uso	

	<p>Marcatura CE Il presente prodotto soddisfa i requisiti delle direttive europee e nazionali vigenti</p>
	<p>Smaltimento secondo la direttiva europea sui rifiuti di apparecchiature elettriche ed elettroniche (RAEE)</p>
	<p>Non smaltire le batterie contenenti sostanze tossiche insieme ai rifiuti domestici</p>
	<p>Produttore</p>
	<p>Smaltire la confezione nel rispetto dell'ambiente</p>
	<p>I prodotti sono comprovatamente conformi ai requisiti delle normative tecniche dell'UEE.</p>

4. Uso conforme



AVVERTENZA

Questo apparecchio è destinato esclusivamente alla misurazione dell'umidità dell'aria e della temperatura ambiente.

Questo apparecchio è concepito unicamente per l'uso privato. Utilizzare l'apparecchio solo per lo scopo per il quale è stato concepito e come descritto nelle presenti istruzioni per l'uso. Qualsiasi uso non conforme comporta un pericolo! Il produttore non risponde di danni causati da un uso improprio o non conforme.

5. Avvertenze e indicazioni di sicurezza



AVVERTENZA

- Tenere lontani i bambini dal materiale d'imballaggio. Pericolo di soffocamento.
- Questo apparecchio non è un giocattolo. Tenerlo fuori dalla portata dei bambini.
- Non aprire o riparare l'apparecchio per non comprometterne il funzionamento corretto. In caso contrario la garanzia decade.
- Per le riparazioni rivolgersi all'Assistenza clienti o a un rivenditore autorizzato.
- Tenere l'apparecchio lontano da fiamme libere (ad es. candele).
- Non immergere mai l'apparecchio in acqua o altri liquidi.
- Non coprire l'apparecchio durante l'uso, ad esempio con una coperta o un cuscino.
- Non utilizzare l'apparecchio all'aperto.

Indicazioni sull'uso delle batterie



AVVERTENZA

- Se il liquido di una batteria viene a contatto con la pelle o con gli occhi, sciacquare le parti interessate con acqua e consultare un medico.
- **⚠ Pericolo di ingestione!** I bambini potrebbero ingerire le batterie e soffocare. Tenerle quindi lontano dalla portata dei bambini.
- Prestare attenzione alla polarità positiva (+) e negativa (-).

- In caso di fuoriuscita di liquido dalle batterie, indossare guanti protettivi e pulire il vano batterie con un panno asciutto.
- Proteggere le batterie dal caldo eccessivo.
- **⚠ Pericolo di esplosione!** Non gettare le batterie nel fuoco.
- Le batterie non devono essere ricaricate o mandate in cortocircuito.
- Qualora l'apparecchio non dovesse essere utilizzato per un periodo prolungato, rimuovere le batterie dal relativo vano.
- Utilizzare solo tipologie di batterie uguali o equivalenti.
- Sostituire sempre tutte le batterie contemporaneamente.
- Non utilizzare batterie ricaricabili!
- Non smontare, aprire o frantumare le batterie.



ATTENZIONE

- Proteggere l'apparecchio da urti, umidità, polvere, prodotti chimici, forti sbalzi di temperatura, irraggiamento solare diretto, spruzzi d'acqua, sabbia e fonti di calore troppo vicine (forni, caloriferi).
- Non posizionare oggetti sull'apparecchio.
- Pulire l'apparecchio con un panno umido. Non utilizzare detergenti corrosivi.
- Utilizzare e conservare l'apparecchio a una temperatura ambiente compresa tra -10°C e 50°C. Temperature superiori o inferiori possono danneggiare l'apparecchio.
- In caso di cambio di ambiente, è necessario attendere 10 minuti prima di poter ottenere risultati di misurazione attendibili.
- Prima della prima messa in funzione, rimuovere la pellicola protettiva dal display.

6. Descrizione dell'apparecchio

Vista anteriore

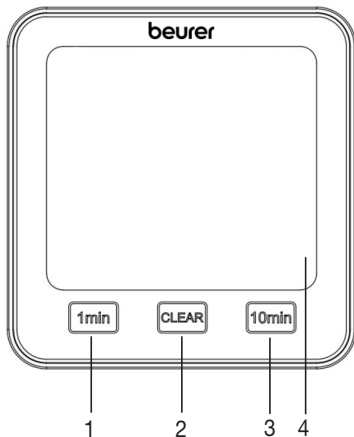

1	Pulsante [1 min]
2	Pulsante [CLEAR]
3	Pulsante [10 min]
4	Display

Vista posteriore

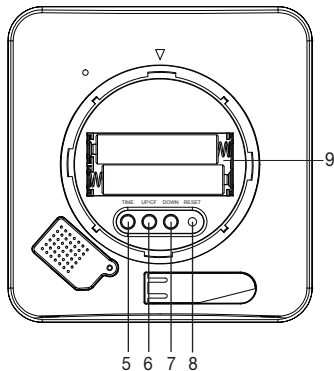
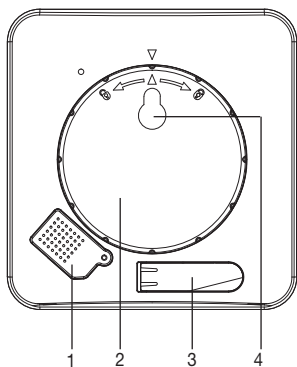

1 Coperchio dei sensori	5 Pulsante [TIME]
2 Coperchio del vano batterie	6 Pulsante [UP/CF]
3 Supporto apribile	7 Pulsante [DOWN]
4 Predisposizione per fissaggio	8 Pulsante [RESET]
	9 Vano batterie

7. Messa in funzione

7.1 Inserimento delle batterie



Indicazione

Prima di mettere in funzione il termoigrometro, è necessario inserire le due batterie AAA in dotazione nell'apposito vano. Procedere come descritto di seguito:

1. Sul lato posteriore del termoigrometro è presente un coperchio rotondo per il vano batterie. Ruotare il coperchio del vano batterie in senso antiorario. A questo punto rimuovere il coperchio.



2. Inserire nel vano le due batterie AAA fornite in dotazione. Prestare attenzione a rispettare la corretta polarità (+/-), come indicato nel vano batterie. Una volta inserite correttamente le batterie, tutti gli indicatori verranno visualizzati sul display per 3 secondi. Il termoigrometro passa quindi automaticamente alla modalità standard.

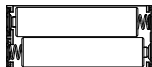

3. Prima di riposizionare il coperchio del vano batterie, è necessario impostare la data e l'ora. A tal fine attenersi alle indicazioni riportate nella prossima sezione.

7.2 Impostazione di data/ora/unità di temperatura

1. Per commutare tra le modalità 12 ore e 24 ore, premere il pulsante **[TIME]**. Per commutare tra Celsius (°C) e Fahrenheit (°F), premere il pulsante **[UP/CF]**.
2. L'ordine nel menu delle impostazioni è:

Anno -> Mese -> Giorno -> Ora -> Minuto

Per accedere al menu delle impostazioni, tenere premuto il pulsante **[TIME]** per 3 secondi. L'anno inizia a lampeggiare sul display.

3. Impostare l'anno attuale con i pulsanti **[UP/CF]** / **[DOWN]**. Confermare con il pulsante **[TIME]**. Sul display lampeggia il mese.
4. Impostare nello stesso modo mese, giorno, ora e minuti con i pulsanti **[UP/CF]** / **[DOWN]** e confermare di volta in volta con il pulsante **[TIME]**.

i Se non si preme alcun pulsante per 7 secondi nel menu delle impostazioni, si esce automaticamente dal menu.

5. Riposizionare il coperchio sul vano batterie.
6. Ruotare il coperchio del vano batterie in senso orario fino a sentire lo scatto in posizione. Assicurarsi che il contrassegno della freccia sull'apparecchio si trovi in corrispondenza di quello riportato sul coperchio del vano batterie.
7. È possibile posizionare l'apparecchio su una superficie tramite il supporto apribile oppure montarlo a parete utilizzando l'apposita predisposizione (sul retro dell'apparecchio).

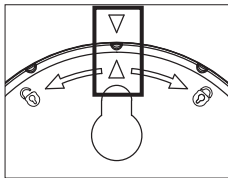

7.3 Ripristino delle impostazioni di fabbrica

Per ripristinare le impostazioni di fabbrica di data e ora, premere brevemente il pulsante [RESET] con un oggetto appuntito.

8. Utilizzo

Il termoisgrometro possiede una modalità standard e un timer.

8.1 Modalità standard

Se non si preme alcun pulsante sul termoisgrometro, sul display viene visualizzata automaticamente la modalità standard.

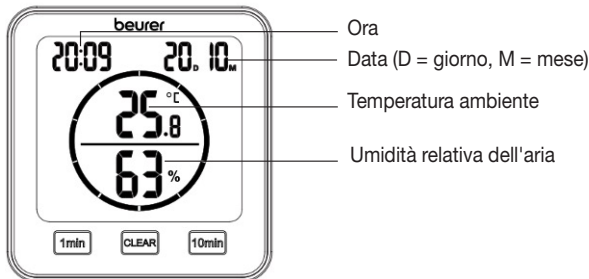

i Indicazione

Dopo la messa in funzione, potrebbero essere necessari 10 minuti per visualizzare la temperatura e l'umidità corrette.

8.2 Timer

Sul termoigrometro è inoltre possibile impostare un timer fino a 99 minuti.

1. Per avviare il timer, utilizzare il pulsante **[1 min]** e il pulsante **[10 min]** per impostare la durata del timer desiderata. La durata del timer impostata viene visualizzata al centro del display. Se non si preme alcun pulsante per 3 secondi, il timer si avvia automaticamente con un segnale acustico. Allo scadere del tempo viene di nuovo emesso un segnale acustico. Per disattivare il segnale acustico, premere il pulsante **[CLEAR]**.
2. Per disattivare anticipatamente il timer, premere il pulsante **[CLEAR]**.

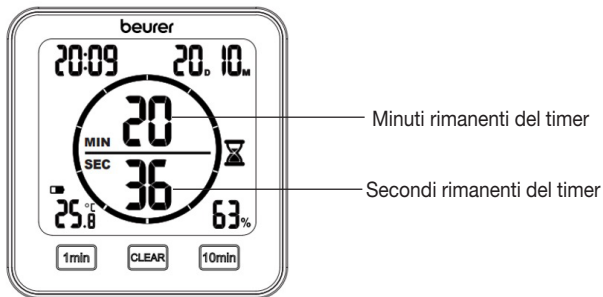

9. Pulizia e cura



ATTENZIONE

- Pulire l'apparecchio con un panno umido. Non utilizzare detergenti corrosivi o spazzole dure!
- Non deve in nessun caso penetrare liquido nell'apparecchio.
- Se l'apparecchio non viene usato per lunghi periodi, si consiglia di conservarlo nell'imballo originale in un ambiente asciutto e senza sovrapporvi carichi.

10. Che cosa fare in caso di problemi?

Problema	Possibile causa	Soluzione
Non è possibile accendere l'apparecchio	Batterie scariche	Inserire batterie nuove
Sul display compare 	Batterie quasi scariche	Inserire batterie nuove
L'apparecchio non si accende, nonostante le batterie nuove	L'apparecchio è difettoso	Contattare il Servizio clienti
Sul display compare L.L.L	Temperatura ambiente inferiore a -10°C (14°F)	La temperatura ambiente è al di fuori dell'intervallo di misurazione

Problema	Possibile causa	Soluzione
Sul display compare HH.H .	Temperatura ambiente superiore a 50°C (122°F)	La temperatura ambiente è al di fuori dell'intervallo di misurazione
Sul display compare LL	Umidità relativa dell'aria inferiore al 20%	L'umidità relativa dell'aria è al di fuori dell'intervallo di misurazione
Sul display compare HH	Umidità relativa dell'aria superiore al 95%	L'umidità relativa dell'aria è al di fuori dell'intervallo di misurazione
L'apparecchio non visualizza o visualizza in modo errato la temperatura e l'umidità relativa dell'aria	Cambio di ambiente	Dopo la messa in funzione, potrebbero essere necessari 10 minuti per una corretta visualizzazione dei dati

11. Smaltimento

A tutela dell'ambiente, al termine del suo ciclo di vita, l'apparecchio non deve essere smaltito nei rifiuti domestici, ma conferito negli appositi centri di raccolta. Smaltire l'apparecchio secondo la direttiva europea sui rifiuti di apparecchiature elettriche ed elettroniche (RAEE).

In caso di dubbi, rivolgersi alle autorità comunali competenti per lo smaltimento.



Smaltimento delle batterie

Smaltire le batterie esauste e completamente scariche presso gli appositi punti di raccolta, i punti di raccolta per rifiuti tossici o i negozi di elettronica. Lo smaltimento delle batterie è un obbligo di legge.

Sulle batterie contenenti sostanze tossiche sono riportati i seguenti simboli:

Pb = batteria contenente piombo,

Cd = batteria contenente cadmio,

Hg = batteria contenente mercurio.



12. Dati tecnici

Tipo	HM 22
Codice articolo	678.04
Alimentazione	2 batterie da 1,5 V $\equiv \equiv \equiv$ AAA LR03
Peso	135 g (senza batterie)
Dimensioni	110 x 105 x 29,5 mm
Intervallo di misurazione temperatura:	da -10 a 50 °C (da 14 a 122 °F)
Intervallo di misurazione dell'umidità	dal 20 al 95% di umidità relativa dell'aria

13. Garanzia/Assistenza

Beurer GmbH, Söflinger Strasse 218, D-89077 Ulm (di seguito denominata “Beurer”) offre una garanzia per questo prodotto, nel rispetto delle seguenti condizioni e nella misura descritta di seguito.

Le seguenti condizioni di garanzia lasciano invariati gli obblighi di garanzia di legge del venditore stabiliti nel contratto di acquisto con l’acquirente. La garanzia si applica inoltre fatte salve le prescrizioni di legge obbligatorie in materia di responsabilità.

Beurer garantisce la perfetta funzionalità e la completezza di questo prodotto.

La garanzia mondiale è di 3 anni a partire dall’acquisto del prodotto nuovo, non usato, da parte dell’acquirente.

Questa garanzia copre solo i prodotti che l’acquirente ha acquistato come consumatore e che utilizza esclusivamente a scopo personale, in ambito domestico. Vale il diritto tedesco.

Nel caso in cui il prodotto, durante il periodo di garanzia, si dimostrasse incompleto o presentasse difetti di funzionamento in linea con le seguenti disposizioni, Beurer provvederà a sostituire o riparare gratuitamente il prodotto in base alle presenti condizioni di garanzia.

Per segnalare un caso di garanzia, l’acquirente deve rivolgersi innanzitutto al proprio rivenditore locale: vedere l’elenco “Service International” in cui sono riportati gli indirizzi dei centri di assistenza.

L'acquirente riceverà quindi informazioni più dettagliate sulla gestione del caso di garanzia, ad esempio dove deve inviare il prodotto e quali documenti sono necessari.

L'attivazione della garanzia viene presa in considerazione solo se l'acquirente può presentare

- una copia della fattura/prova d'acquisto e
 - il prodotto originale
- a Beurer o a un partner Beurer autorizzato.

Sono espressamente esclusi dalla presente garanzia

- l'usura dovuta al normale utilizzo o al consumo del prodotto;
- gli accessori forniti assieme a questo prodotto che, in caso di utilizzo conforme, si consumano o si esauriscono (ad es. batterie, batterie ricaricabili, manicotti, guarnizioni, elettrodi, lampadine, accessori e accessori per inalatore);
- i prodotti che sono stati utilizzati, puliti, conservati o sottoposti a manutenzione in modo improprio e/o senza rispettare le disposizioni riportate nelle istruzioni per l'uso, nonché i prodotti che sono stati aperti, riparati o smontati e rimontati dall'acquirente o da un centro di assistenza non autorizzato da Beurer;
- i danni occorsi nel trasporto dal produttore al cliente o tra il centro di assistenza e il cliente;
- i prodotti acquistati come articoli di seconda scelta o usati;
- i danni conseguenti che dipendono da un difetto del prodotto (in questo caso possono tuttavia esistere diritti derivanti dalla responsabilità per i prodotti o da altre disposizioni di legge obbligatorie in materia di responsabilità).

Le riparazioni o la sostituzione completa non prolungano in alcun caso il periodo di garanzia.



Bu kullanım kılavuzunu dikkatle okuyun, ilerde kullanmak üzere saklayın, diğer kullanıcıların erişebilmesini sağlayın ve içindeki yönergelere uyun.

Sayın müşterimiz,

Ürünlerimizden birini seçtiğiniz için teşekkür ederiz. Isı, ağırlık, kan basıncı, vücut sıcaklığı, nabız, yumuşak terapi, masaj, güzellik, bebek ve hava konularında değerli ve titizlikle test edilmiş kaliteli ürünlerimiz, dünyanın her tarafında tercih edilmektedir.

Yeni cihazınızı iyi günlerde kullanmanızı dileriz
Beurer Ekibiniz

İçindekiler

1. Ürün özellikleri	84	8. Kullanım	92
2. Teslimat kapsamı	84	8.1 Standart mod	92
3. İşaretlerin açıklaması	84	8.2 Zamanlayıcı	93
4. Amacına uygun kullanım	85	9. Temizlik ve bakım	94
5. Uyarılar ve güvenlik yönergeleri	86	10. Sorunların giderilmesi	94
6. Cihaz açıklaması	88	11. Bertaraf etme	95
7. İlk çalıştırma	90	12. Teknik veriler	96
7.1 Pillerin takılması	90	13. Garanti/servis	96
7.2 Tarih, saat, sıcaklık birimi ayarı	91		
7.3 Fabrika ayarlarına geri alma	92		

1. Ürün özellikleri

HM 22 termo-higrometre ile, bulunduğunuz mekandaki sıcaklığı ve bağıl hava nemini ölçebilir ve değerleri cihazın ekranından okuyabilirsiniz. Termo-higrometrede ayrıca, kısa süreli ölçümler ayarlamana olanak veren bir zamanlayıcı mevcuttur. Küçük boyutları sayesinde termo-higrometreyi her yerde kullanabilirsiniz. Termo-higrometrenin arka tarafında, cihazı duvara sabitlemek için kullanabileceğiniz bir asma deliği mevcuttur.

2. Teslimat kapsamı





1x adet termo-higrometre







2x adet AAA pil

1x adet kullanım kılavuzu

3. İşaretlerin açıklaması

Kullanım kılavuzunda ya da cihazın üzerinde aşağıdaki semboller kullanılmıştır:

	UYARI	Yaralanma tehlikelerine veya sağlığınıza ilgili tehlikelere yönelik uyarı
	DİKKAT	Cihazda ve aksesuarlarda meydana gelebilecek hasarlara yönelik güvenlik uyarısı
	Not	Önemli bilgilere yönelik not
	Kullanım kılavuzunu okuyun	

	CE işareti Bu ürün geçerli Avrupa Birliği yönergelerinin ve ulusal yönergelerin gereklerini yerine getirmektedir
	Elektrikli ve elektronik atık cihazlarla ilgili AB direktifine (WEEE - Waste Electrical and Electronic Equipment) uygun şekilde bertaraf edilmelidir
	Zararlı madde içeren piller evsel atıklarla birlikte bertaraf edilmemelidir
	Üretici
	Ambalaj çevreye zarar vermeyecek şekilde bertaraf edilmelidir
	Ürünlerin, AEB'nin belirlediği teknik kuralların gerektirdiği şartlara uygun olduğu belgelenmiştir

4. Amacına uygun kullanım



UYARI

Cihaz sadece hava nemi ve oda sıcaklığı ölçümü için tasarlanmıştır.

Cihaz sadece kişisel kullanım için tasarlanmıştır. Cihazı sadece geliştirilme amacına uygun ve bu kullanım kılavuzunda belirtilen şekilde kullanın. Usulüne uygun olmayan her türlü kullanım tehlikeli olabilir! Usulüne uygun olmayan ve yanlış kullanım sonucu oluşan hasarlardan üretici firma sorumlu değildir.

5. Uyarılar ve güvenlik yönergeleri



UYARI

- Çocukları ambalaj malzemesinden uzak tutun. Boğulma tehlikesi vardır.
- Bu cihaz oyuncak değildir. Cihazı çocukların ulaşamayacağı bir yerde saklayın.
- Cihazı kesinlikle sökmeyin veya onarmaya çalışmayın, aksi halde kusursuz çalışması garanti edilemez. Bu husus dikkate alınmadığı takdirde garanti geçerliliğini yitirir.
- Onarım için müşteri hizmetlerine veya yetkili bir satıcıya başvurun.
- Cihazı açık alev kaynaklarından (örn. mumlar) uzak tutun.
- Cihazı asla suyun veya diğer sıvıların içine sokmayın.
- Cihazı battaniye veya yastık gibi nesnelere örterek kullanmayın.
- Cihazı dışarıda kullanmayın.

Pillerin kullanımıyla ilgili bilgiler



UYARI

- Pilden sızan sıvı cilt veya gözlerle temas ettiğinde, ilgili yeri suyla yıkayın ve bir doktora başvurun.
- ⚠ **Nefes borusuna kaçma tehlikesi!** Piller çocukların nefes borusuna kaçabilir ve boğulmalarına neden olabilir. Bu nedenle pilleri küçük çocukların erişmeyeceği bir yerde saklayın!
- Artı (+) ve eksi (-) kutup işaretlerine dikkat edin.

- Bir pil aktığında koruyucu eldiven giyin ve pil bölmesini kuru bir bezle temizleyin.
- Pilleri aşırı ısıya karşı koruyun.
- ⚠ **Patlama tehlikesi!** Piller ateşe atılmamalıdır.
- Piller şarj edilmemeli veya kısa devre yaptırılmamalıdır.
- Cihaz uzun süre kullanılmayacaksa pilleri pil bölgesinden çıkarın.
- Sadece aynı tip veya eşdeğer piller kullanın.
- Her zaman tüm pilleri aynı anda değiştirin.
- Şarj edilebilir pil kullanmayın!
- Pilleri parçalarına ayırmayın, açmayın veya ezmeyin.



DİKKAT

- Cihazı darbelerden, nemden, tozdan, kimyasallardan, aşırı sıcaklık değişikliklerinden, doğrudan gelen güneş ışığından, sıçrayan sudan, kumdan ve çok yakın ısı kaynaklarından (soba veya kalorifer radyatörü) koruyun.
- Cihazın üzerine herhangi bir cisim koymayın.
- Cihazı nemli bir bezle temizleyin. Agresif temizlik maddeleri kullanmayın.
- Cihazı -10°C ile 50°C arasındaki ortam sıcaklıklarında kullanın veya saklayın. Daha yüksek veya düşük sıcaklıklar cihaza zarar verebilir.
- Ortam değişikliği durumunda, cihazın güvenilir ölçüm sonuçları verilebilmesi için 10 dakika geçmesi gerekir.
- İlk kullanımdan önce ekrandaki koruyucu folyoyu çıkarın.

6. Cihaz açıklaması

Ön taraf

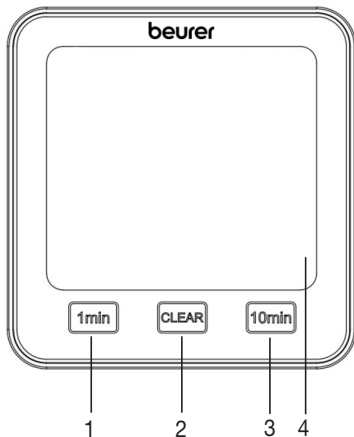

1	[1 min] tuşu
2	[CLEAR] tuşu
3	[10 min] tuşu
4	Ekran

Arka taraf

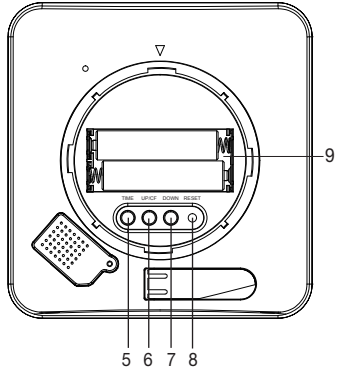
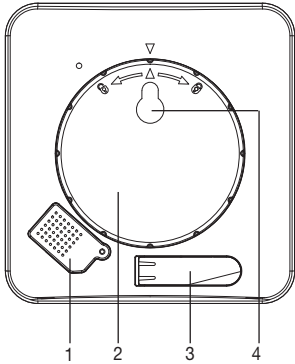

1 Sensör kapağı	5 [TIME] tuşu
2 Pil bölmesi kapağı	6 [UP/CF] tuşu
3 Açılır-kapanır ayak	7 [DOWN] tuşu
4 Asma deliği	8 [RESET] tuşu
	9 Pil bölmesi

7. İlk alıřtırma

7.1 Pillerin takılması



Termo-higrometreyi alıřtırabilmek iin nce iki adet AAA pili (teslimat kapsamına dahildir) pil blmesine yerleřtirmeniz gerekir. Bunun iin ařađıdakileri yapın :

1. Termo-higrometrenin arka tarafında yuvarlak bir pil blmesi kapađı mevcuttur. Pil blmesi kapađını saat ynnn aksine dndrn. Őimdi pil blmesi kapađını ıkarın.
2. Teslimat kapsamındaki iki adet AAA pili pil blmesine yerleřtirin. Pilleri yerleřtirirken kutupların pil blmesinde gsterilen iřaretle (+/-) aynı ynde olmasına dikkat edin. Piller dođru yerleřtirildiđinde ekrandaki tm gstergeler 3 saniye yanar. Ardından termo-higrometre otomatik olarak standart moda geiř yapar.

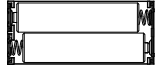

3. Pil blmesi kapađını tekrar yerleřtirmeden nce tarihi ve saati ayarlamamız gerekir. Bunun iin sonraki blmde yer alan talimatları uygulayın.

7.2 Tarih, saat, sıcaklık birimi ayarı

1. 12 saat modu ve 24 saat modu arasında geçiş yapmak için **[TIME]** tuşuna basın. Santigrat (°C) ve Fahrenheit (°F) arasında geçiş yapmak için **[UP/CF]** tuşuna basın.
2. Ayar menüsündeki sıralama şöyledir:

Yıl -> Ay -> Gün -> Saat -> Dakika

Ayar menüsüne erişmek için **[TIME]** tuşunu 3 saniye basılı tutun. Ekranda yıl yanıp sönmeye başlar.
3. **[UP/CF]** / **[DOWN]** tuşlarını kullanarak geçerli yılı ayarlayın. **[TIME]** tuşu ile onaylayın. Ekranda şimdi ay yanıp söner.
4. **[UP/CF]** / **[DOWN]** tuşlarını kullanarak aynı şekilde ay, gün, saat ve dakika ayarlarını da yapın ve her bir ayarı **[TIME]** tuşu ile onaylayın.

i Ayar menüsündeyken 7 dakika boyunca hiçbir tuşa basmazsanız ayar menüsünden otomatik olarak çıkılır.

5. Pil bölmesi kapağını tekrar pil bölmesine takın.
6. Pil bölmesinin kapağını saat yönünde döndürerek hissedilir şekilde yerine oturmasını sağlayın. Cihazın ve pil bölmesi kapağının ok işaretlerinin aynı hizaya gelmesine dikkat edin.
7. Cihazı açılır-kapanır ayağı sayesinde bağımsız bir cihaz olarak kullanabilir veya asma deliği (cihazın arka tarafında bulunur) yardımıyla duvara monte edebilirsiniz.

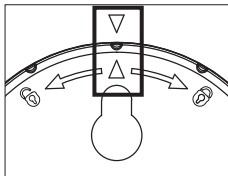

7.3 Fabrika ayarlarına geri alma

Tarihi ve saati fabrika ayarlarına geri almak için sivri uçlu bir nesne ile [RESET] tuşuna kısa süre basın.

8. Kullanım

Termo-higrometrede bir standart mod ve bir zamanlayıcı mevcuttur.

8.1 Standart mod

Termo-higrometrede herhangi bir tuşa basmazsanız ekranda otomatik olarak Standart mod gösterilir.

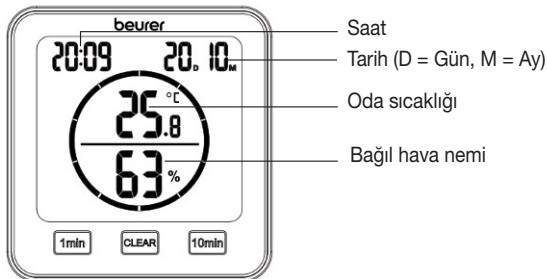

i Not

Cihaz çalıştırıldıktan sonra doğru sıcaklığı ve nemi göstermesi 10 dakika kadar sürebilir.

8.2 Zamanlayıcı

Termo-higrometrede 99 dakikaya kadar ayarlayabileceğiniz bir zamanlayıcı mevcuttur.

1. Zamanlayıcıyı başlatmak için [1 min] tuşu ve [10 min] tuşu ile istediğiniz süreyi ayarlayın. Ayarladığınız zamanlayıcı süresi ekranın ortasında gösterilir. 3 saniye boyunca hiçbir tuşa basmazsanız zamanlayıcı bir bip sesi ile birlikte otomatik olarak çalışmaya başlar. Zamanlayıcının süresi bittiğinde bir bip sesi duyulur. Bip sesini kapatmak için [CLEAR] tuşuna basın.
2. Zamanlayıcıyı daha erken sonlandırmak için [CLEAR] tuşuna basın.



Dakika olarak kalan zamanlayıcı süresi

Saniye olarak kalan zamanlayıcı süresi

9. Temizlik ve bakım



DİKKAT

- Cihazı nemli bir bezle temizleyin. Agresif temizlik maddeleri ya da sert fırçalar kullanmayın!
- Cihaza kesinlikle su girmemelidir.
- Cihazı uzun süre kullanmayacaksınız, orijinal ambalajı içinde, kuru bir ortamda ve üzerinde ağırlık olmadan saklamanızı öneririz.

10. Sorunların giderilmesi

Sorun	Olası neden	Çözüm
Cihaz açılmıyor	Piller boşalmış	Yeni piller yerleştirin
Ekranada  görünüyor	Piller boşalmak üzere	Yeni piller yerleştirin
Yeni piller takılmış olmasına rağmen cihaz açılmıyor	Cihaz arızalı	Müşteri hizmetlerine danışın
Ekranada LL.L görünüyor	Oda sıcaklığı -10°C (14°F) altında	Oda sıcaklığı ölçüm aralığının dışında
Ekranada HH.H görünüyor	Oda sıcaklığı 50°C (122°F) üzerinde	Oda sıcaklığı ölçüm aralığının dışında
Ekranada LL görünüyor	Bağıl nem %20 altında	Bağıl nem ölçüm aralığının dışında

Sorun	Olası neden	Çözüm
Ekranda HH görünüyor	Bağıl nem %95 üzerinde	Bağıl nem ölçüm aralığının dışında
Cihaz sıcaklık veya nem değeri göstermiyor veya hatalı gösteriyor	Ortam değişikliği	Cihaz çalıştırdıktan sonra doğru verilerin gösterilmesi 10 dakika kadar sürebilir

11. Bertaraf etme

Çevreyi korumak için, kullanım ömrü dolan cihaz evsel atıklarla beraber bertaraf edilmemelidir. Cihaz, ülkenizdeki uygun atık toplama merkezleri aracılığıyla bertaraf edilebilir. Cihazı, elektrikli ve elektronik hurda cihazlarla ilgili AB direktifine (WEEE - Waste Electrical and Electronic Equipment) uygun şekilde bertaraf edin.

Bertaraf etme ile ilgili sorularınızı, ilgili yerel makamlara iletebilirsiniz.



Pillerin bertaraf edilmesi

Kullanılmış, tamamen boşalmış piller özel işaretli toplama kutularına atılarak, özel atık toplama yerlerine veya elektrikli cihaz satıcılarına teslim edilerek bertaraf edilmelidir. Pillerin bertaraf edilmesi, yasal olarak sizin sorumluluğunuzdadır.

Bu işaretler, zararlı madde içeren pillerin üzerinde bulunur:

Pb = Pil kurşun içerir,

Cd = Pil kadmiyum içerir,

Hg = Pil cıva içerir.



12. Teknik veriler

Tip	HM 22
Ürün numarası	678.04
Güç kaynağı	2 x 1,5 V  AAA LR03 pil
Ağırlık	135 g (piller hariç)
Ölçüler	110 x 105 x 29,5 mm
Sıcaklık ölçüm aralığı	-10 ila 50°C (14 ila 122°F)
Nem ölçüm aralığı	%20 – 95 bağıl hava nemi

13. Garanti/servis

Beurer GmbH, Söflinger Straße 218, D-89077 Ulm (aşağıda “Beurer” olarak anılacaktır) bu ürün için aşağıdaki koşullar çerçevesinde ve aşağıda açıklanan kapsamda bir garanti sunmaktadır.

Aşağıdaki garanti koşulları, satıcının müşteri ile yaptığı satış sözleşmesinden doğan yasal garanti yükümlülüklerini etkilemez.

Garanti, yasalarla zorunlu kılınan sorumlulukların kapsamında herhangi bir kısıtlamaya neden olmaksızın geçerlidir.

Beurer, bu ürünün kusursuz bir şekilde çalıştığını ve eksiksiz olduğunu garanti eder.

Yeni ve kullanılmamış bir ürünün müşteri tarafından satın alınmasıyla başlayan ve dünya genelinde geçerli olan garanti süresi 3 yıldır.

Bu garanti sadece tüketici olarak müşteri tarafından satın alınan ve bireysel amaçlarla sadece evde kullanılan ürünler için geçerlidir.
Alman yasaları geçerlidir.

Bu ürünün garanti süresi içinde aşağıda belirtilen hükümler uyarınca eksiksiz olmadığı veya çalışma açısından kusurlu olduğu saptanırsa, Beurer bu garanti koşulları kapsamında ücretsiz bir ikame ürün teslimatı veya onarım gerçekleştirmele yükümlüdür.

Müşteri bir garanti talebinde bulunmak istediğinde önce yerel satıcıya başvuracaktır: Servis adreslerinin olduğu ektteki “Uluslararası Servis” listesini inceleyin.

Bu durumda müşteriye, garanti işlemlerinin yürütülmesiyle ilgili olarak örneğin ürünün nereye gönderileceği ve hangi belgelerin gerekli olduğu gibi ayrıntılı bilgiler verilecektir.

Garanti talebi ancak müşterinin

- faturanın/satın alma belgesinin bir kopyasını ve
 - orijinal ürünü
- yetkili bir Beurer iş ortağına sunabilmesi halinde işleme konabilir.

Aşağıdaki durumlar kesinlikle bu garanti kapsamının dışındadır:

- Ürünün normal kullanımından veya tüketiminden kaynaklanan aşınmalar ve yıpranmalar;
- Bu ürün ile birlikte teslim edilen ve usulüne uygun kullanıldığında da yıpranabilecek veya tükenebilecek aksesuar parçaları (örneğin piller, şarj edilebilir piller, manşetler, contalar, elektrotlar, aydınlatma malzemeleri, başlıklar ve nebulizatör aksesuarları);
- Kullanım kılavuzundaki bilgiler dikkate alınmadan ve/veya usulüne uygun olmayan bir şekilde kullanılan, temizlenen, depolanan veya bakımı yapılan ürünler ve

- Beurer tarafından yetkilendirilmemiş bir servis merkezi veya müşterinin kendisi tarafından açılan, onarılan veya üzerinde değişiklik yapılan ürünler;
- Ürünün üreticiden müşteriye nakliyesi sırasında oluşan hasarlar;
 - İkinci kalite ürün veya kullanılmış ürün olarak satın alınan ürünler;
 - Bu ürünlerdeki bir kusurdan kaynaklanan müteakip hasarlar (ancak bu durumda ürün sorumluluğu veya yasal zorunlu sorumluluk hükümleri uyarınca tüketici hakları olabilir).

Onarım veya komple değişim garanti süresini hiçbir şekilde uzatmaz.



Внимательно прочитайте данную инструкцию по применению, сохраните ее для последующего использования, предоставьте другим пользователям возможность с ней ознакомиться и следуйте ее указаниям.

Уважаемый покупатель!

Благодарим Вас за выбор продукции нашей компании. Мы производим современные, тщательно протестированные высококачественные изделия для обогрева тела, измерения массы, кровяного давления, температуры тела, пульса, для легкой терапии, массажа, косметических процедур, ухода за детьми и очистки воздуха.

С наилучшими пожеланиями,
компания **Beurer**

Содержание

1. Ознакомительная информация	100
2. Комплект поставки	100
3. Пояснения к символам	100
4. Использование по назначению	102
5. Предупреждения и указания по технике безопасности	102
6. Описание прибора	105
7. Подготовка к работе	107
7.1 Установка батареек	107
7.2 Настройка даты/времени/единицы измерения	108
7.3 Сброс на заводские настройки	109
8. Применение	109
8.1 Стандартный режим	109
8.2 Таймер	110
9. Очистка и уход	111
10. Что делать при возникновении проблем?	111
11. Утилизация	113
12. Технические характеристики	114
13. Гарантия/сервисное обслуживание	114

1. Ознакомительная информация

Термогигрометр НМ 22 измеряет температуру и относительную влажность воздуха в помещении. Полученные значения отображаются на дисплее. Дополнительно термогигрометр оснащен таймером, при помощи которого Вы можете настроить кратковременное измерение.

Благодаря небольшим размерам термогигрометр можно установить в любом месте. С обратной стороны термогигрометра имеется приспособление для подвешивания, при помощи которого прибор можно закрепить на стене.

2. Комплект поставки



1x термогигрометр

2x батарейки типа ААА

1x инструкция по применению

3. Пояснения к символам

В инструкции по применению и на приборе используются следующие символы.

	ПРЕДУПРЕЖДЕНИЕ	Предупреждает об опасности травмирования или нанесения вреда здоровью.
	ВНИМАНИЕ	Указывает на возможные повреждения прибора или принадлежностей.
	Указание	Содержит важную информацию.

	<p>Прочтите инструкцию по применению.</p>
	<p>Маркировка CE Это изделие соответствует требованиям действующих европейских и национальных директив.</p>
	<p>Утилизация прибора в соответствии с директивой ЕС по отходам электрического и электронного оборудования — WEEE (Waste Electrical and Electronic Equipment).</p>
	<p>Не утилизируйте батарейки вместе с бытовым мусором: они содержат токсичные вещества.</p>
	<p>Производитель</p>
	<p>Утилизация упаковки должна производиться в соответствии с предписаниями по охране окружающей среды.</p>
	<p>Продукция гарантированно соответствует требованиям нормативно-технической документации ЕАЭС.</p>

4. Использование по назначению



ПРЕДУПРЕЖДЕНИЕ

Прибор предназначен исключительно для измерения влажности воздуха и температуры воздуха в помещении.

Прибор предназначен исключительно для частного использования. Используйте прибор только в целях, для которых он был разработан, и только таким способом, который описан в данной инструкции по применению. Любое применение не по назначению может быть опасным! Производитель не несет ответственности за ущерб, вызванный неквалифицированным или ненадлежащим использованием прибора.

5. Предупреждения и указания по технике безопасности



ПРЕДУПРЕЖДЕНИЕ

- Не давайте упаковочный материал детям. Существует опасность удушья.
- Этот прибор не предназначен для игр! Храните его вне пределов досягаемости детей.
- Ни в коем случае не открывайте прибор и не ремонтируйте его самостоятельно, поскольку надежность его работы в этом случае не гарантируется. Несоблюдение этих требований ведет к потере гарантии.
- Для ремонта обратитесь в сервисную службу или к официальному дистрибьютору.

- Держите прибор подальше от открытого пламени (например, свечей).
- Никогда не погружайте прибор в воду или другие жидкости.
- Не накрывайте прибор во время использования, например одеялом или подушкой.
- Не используйте прибор вне помещения.

Указания по обращению с батарейками



ПРЕДУПРЕЖДЕНИЕ

- При попадании жидкости из элемента батарейки на кожу или в глаза необходимо промыть соответствующий участок большим количеством воды и обратиться к врачу.
- **⚠ Опасность проглатывания!** Маленькие дети могут проглотить батарейки и подавиться ими. Поэтому батарейки необходимо хранить в недоступном для детей месте!
- Обращайте внимание на обозначение полярности: плюс (+) и минус (-).
- Если батарейка потекла, очистите отсек для батареек сухой салфеткой, предварительно надев защитные перчатки.
- Защищайте батарейки от перегрева.
- **⚠ Опасность взрыва!** Не бросайте батарейки в огонь.
- Не заряжайте батарейки и не допускайте их короткого замыкания.
- Если прибор длительное время не используется, извлеките из него батарейки.

- Используйте батарейки только одного типа или равноценных типов.
- Всегда заменяйте все батарейки сразу.
- Не используйте аккумуляторы!
- Не разбирайте, не открывайте и не разбивайте батарейки.



ВНИМАНИЕ

- Предохраняйте прибор от ударов, влажности, пыли, химикатов, сильных колебаний температуры, прямых солнечных лучей, брызг, песка и не устанавливайте его вблизи источников тепла (печей или радиаторов отопления).
- Ничего не ставьте на прибор.
- Очищайте прибор влажной салфеткой. Не используйте едкие чистящие средства.
- Используйте и храните прибор при температуре от -10 до 50°C . Более высокие или более низкие температуры могут привести к повреждению прибора.
- При меняющихся условиях окружающей среды прибор начнет передавать точные результаты измерений через 10 минут.
- Перед первым использованием снимите с экрана защитную пленку.

6. Описание прибора

Передняя сторона

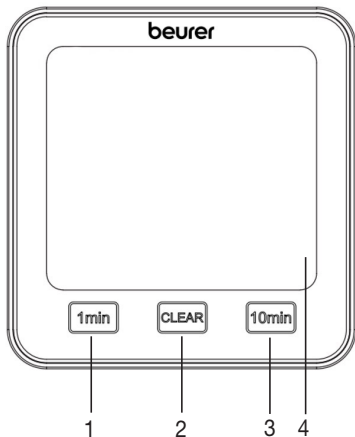

1	Кнопка [1 мин]
2	Кнопка [CLEAR]
3	Кнопка [10 мин]
4	Дисплей

Обратная сторона

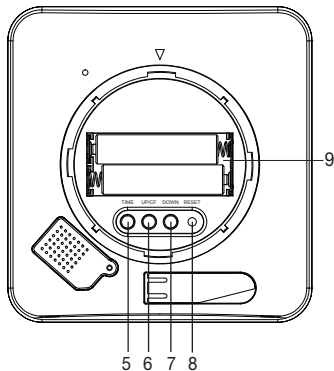
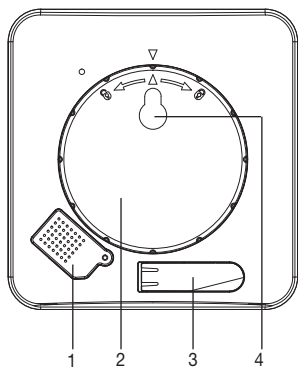

1	Защитная крышка для датчиков	5	Кнопка [TIME]
2	Крышка отсека для батареек	6	Кнопка [UP/CF]
3	Откидная подставка	7	Кнопка [DOWN]
4	Приспособление для подвешивания	8	Кнопка [RESET]
		9	Отсек для батареек

7. Подготовка к работе

7.1 Установка батареек



Указание

Перед вводом термогигрометра в эксплуатацию сначала необходимо вставить две батарейки AAA (входят в комплект поставки) в отсек для батареек. Для этого выполните следующие действия.

1. С обратной стороны термогигрометра находится круглая крышка отсека для батареек. Поверните крышку отсека для батареек против часовой стрелки. Теперь снимите крышку отсека для батареек.

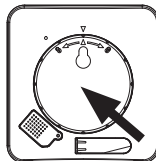

2. Вставьте две батарейки AAA, входящие в комплект поставки, в отсек для батареек. При установке батареек соблюдайте полярность (+/-), указанную в отсеке для батареек. Если батарейки вставлены правильно, на дисплее на 3 секунды загорятся все индикаторы. Затем термогигрометр автоматически перейдет в стандартный режим работы.

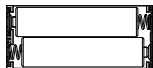

3. Перед тем как снова закрыть крышку отсека для батареек, настройте дату и время. Для этого следуйте указаниям в следующем разделе.



7.2 Настройка даты/времени/единицы измерения

1. Для переключения между 12-часовым и 24-часовым режимом отображения времени нажмите кнопку **[TIME]**. Для переключения между градусами Цельсия (°C) и Фаренгейта (°F) нажмите кнопку **[UP/CF]**.
2. В меню настройки задана следующая последовательность:

год -> месяц -> день -> часы -> минуты

Чтобы попасть в меню настроек, удерживайте нажатой кнопку **[TIME]** в течение 3 секунд. На дисплее начнет мигать число для обозначения года.

3. При помощи кнопок **[UP/CF]/[DOWN]** установите текущий год. Для подтверждения нажмите кнопку **[TIME]**. Затем на дисплее замигает месяц.
4. Таким же образом по очереди с помощью кнопок **[UP/CF]/[DOWN]** установите месяц, день, часы и минуты и нажмите кнопку **[TIME]** для подтверждения.



Если Вы в течение 7 секунд не нажимаете никакие кнопки в меню настроек, оно автоматически закрывается.

5. Вновь установите на место крышку отсека для батареек.

6. Поворачивайте крышку отсека для батареек по часовой стрелке до слышимого щелчка. Следите за тем, чтобы стрелки на приборе и крышке отсека для батареек совпадали друг с другом.

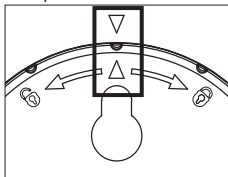

7. Вы можете использовать прибор, установив его на откидную подставку или прикрепив его на стену с помощью приспособления для подвешивания (с обратной стороны прибора).

7.3 Сброс на заводские настройки

Для сброса даты и времени на заводские настройки при помощи острого предмета коротко нажмите на кнопку [RESET].

8. Применение

Термогигрометр может работать в стандартном режиме или в режиме таймера.

8.1 Стандартный режим

Если Вы не нажимаете никакие кнопки на термогигрометре, на дисплее автоматически отображается стандартный режим работы.

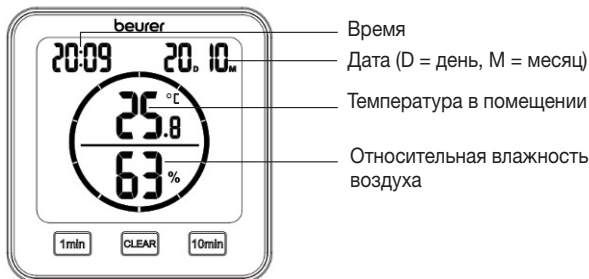

Указание

После ввода в эксплуатацию прибору может потребоваться до 10 минут, чтобы отобразить корректное значение температуры и влажности воздуха.

8.2 Таймер

Вы также можете настроить на термогигрометре таймер в диапазоне до 99 минут.

1. Для запуска таймера при помощи кнопок **[1 мин]** и **[10 мин]** установите желаемое время. В центре дисплея появится установленное время таймера. Если в течение 3 секунд Вы не нажмете ни одну кнопку, таймер подаст звуковой сигнал и запустится автоматически. По истечении установленного времени таймер вновь подаст звуковой сигнал. Для выключения звукового сигнала нажмите кнопку **[CLEAR]**.
2. Для досрочного отключения таймера нажмите кнопку **[CLEAR]**.



Оставшиеся минуты таймера

Оставшиеся секунды таймера



9. Очистка и уход



ВНИМАНИЕ

- Очищайте прибор влажной салфеткой. Не используйте абразивные чистящие средства или жесткие щетки!
- Не допускайте попадания жидкости внутрь прибора.
- Если прибор не используется длительное время, рекомендуется хранить его в сухом месте в оригинальной упаковке. При этом не следует класть на прибор какие-либо предметы.

10. Что делать при возникновении проблем?

Проблема	Возможные причины	Меры по устранению
Прибор не включается.	Батарейки разряжены.	Вставьте новые батарейки.
На дисплее отображается символ  .	Батарейки почти разряжены.	Вставьте новые батарейки.
Прибор не включается, несмотря на новые батарейки.	Прибор неисправен.	Обратитесь в сервисную службу.
На дисплее отображается надпись  .	Температура воздуха в помещении ниже -10°C (14°F).	Температура воздуха в помещении за пределами диапазона измерения.
На дисплее отображается надпись  .	Температура воздуха в помещении выше 50°C (122°F).	Температура воздуха в помещении за пределами диапазона измерения.

Проблема	Возможные причины	Меры по устранению
На дисплее отображается надпись LL.	Относительная влажность воздуха ниже 20 %.	Относительная влажность воздуха за пределами диапазона измерения.
На дисплее отображается надпись HH.	Относительная влажность воздуха выше 95 %.	Относительная влажность воздуха за пределами диапазона измерения.
Прибор не отображает температуру или влажность воздуха или отображает неправильные значения.	Меняющиеся условия.	После ввода в эксплуатацию прибору может потребоваться до 10 минут, чтобы отобразить корректные значения.

11. Утилизация

В целях охраны окружающей среды по окончании срока службы прибора запрещается утилизировать его вместе с бытовыми отходами. Утилизация должна производиться через соответствующие пункты сбора в стране использования изделия. Прибор следует утилизировать согласно Директиве ЕС об отходах электрического и электронного оборудования — WEEE (Waste Electrical and Electronic Equipment). При возникновении вопросов обращайтесь в местную коммунальную службу, ответственную за утилизацию отходов.



Утилизация батареек

Утилизируйте использованные и полностью разряженные батарейки в контейнеры со специальной маркировкой, сдавайте в пункты приема спецотходов или в магазины электрооборудования. Закон обязывает Вас обеспечить надлежащую утилизацию батареек.

Следующие знаки предупреждают о наличии в батарейках токсичных веществ:

Pb = свинец;

Cd = кадмий;

Hg = ртуть.



12. Технические характеристики

Тип	HM 22
Артикул	678.04
Электропитание	2 шт. по 1,5 В  , батарейки AAA, LR03
Масса	135 г (без батареек)
Размеры	110 x 105 x 29,5 мм
Диапазон измерения температуры	от -10 до 50 °С (от 14 до 122 °F)
Диапазон измерения влажности	относительная влажность воздуха от 20 до 95 %

13. Гарантия/сервисное обслуживание

Более подробная информация по гарантии/сервису находится в гарантийном/сервисном талоне, который входит в комплект поставки.



Należy dokładnie przeczytać i zachować niniejszą instrukcję obsługi, przechowywać ją w miejscu dostępnym dla innych użytkowników i przestrzegać podanych w niej wskazówek.

Drodzy Klienci,

cieszymy się, że zdecydowali się Państwo na zakup naszego produktu. Firma Beurer oferuje dokładnie przetestowane produkty wysokiej jakości przeznaczone do pomiaru wagi, ciśnienia krwi, temperatury ciała i tętna, do łagodnej terapii, masażu, ogrzewania i nawilżania powietrza, a także urządzenia do pielęgnacji urody i ułatwiające opiekę nad dziećmi.

Z poważaniem
Zespół Beurer

Spis treści

1. Informacje ogólne	116	7.3 Przywracanie ustawień fabrycznych	125
2. Zawartość opakowania	116	8. Zastosowanie	125
3. Objaśnienie symboli	116	8.1 Tryb standardowy	125
4. Użytkowanie zgodne z przeznaczeniem	117	8.2 Minutnik	126
5. Ostrzeżenia i wskazówki dotyczące bezpieczeństwa	118	9. Czyszczenie i konserwacja	127
6. Opis urządzenia	121	10. Postępowanie w przypadku problemów	127
7. Pierwsze włączenie	123	11. Utylizacja	128
7.1 Wkładanie baterii	123	12. Dane techniczne	129
7.2 Ustawianie daty / godziny / jednostki temperatury	124	13. Gwarancja/serwis	130

1. Informacje ogólne

Termohigrometr HM 22 umożliwia zmierzenie względnej wilgotności oraz aktualnej temperatury powietrza w pomieszczeniu oraz odczytanie wyników na wyświetlaczu. Dodatkowo termohigrometr posiada minutnik, za pomocą którego można ustawić krótki pomiar czasu.

Dzięki poręcznym rozmiarom termohigrometr można umieścić w dowolnym miejscu. Z tyłu termohigrometru znajduje się urządzenie zawieszające, za pomocą którego można przymocować przyrząd do ściany.

2. Zawartość opakowania





1 x termohigrometr







2 x baterie AAA

1 x instrukcja obsługi

3. Objaśnienie symboli

W niniejszej instrukcji obsługi oraz na urządzeniu użyto poniższych symboli:

	OSTRZEŻENIE	Ostrzeżenie przed niebezpieczeństwem utraty zdrowia lub odniesienia obrażeń ciała
	UWAGA	Wskazówki bezpieczeństwa odnoszące się do możliwości uszkodzenia urządzenia/ akcesoriów
	Wskazówka	Sygnalizuje ważne informacje
	Należy przeczytać instrukcję obsługi.	

	<p>Oznaczenie CE Niniejszy produkt spełnia wymagania obowiązujących dyrektyw europejskich i krajowych.</p>
	<p>Utylizacja zgodnie z dyrektywą WE w sprawie zużytych urządzeń elektrycznych i elektronicznych – WEEE (ang. Waste Electrical and Electronic Equipment)</p>
	<p>Baterii zawierających szkodliwe substancje nie należy wyrzucać z odpadami z gospodarstwa domowego</p>
	<p>Producent</p>
	<p>Opakowanie zutylizować w sposób przyjazny dla środowiska</p>
	<p>Produkty spełniają wymogi przepisów technicznych obowiązujących w Euroazjatyckiej Unii Gospodarczej</p>

4. Użytkowanie zgodne z przeznaczeniem



OSTRZEŻENIE

Urządzenie jest przeznaczone wyłącznie do pomiaru wilgotności powietrza i temperatury pokojowej.

Urządzenie przeznaczone jest wyłącznie do użytku prywatnego. Urządzenie może być używane wyłącznie do celu, w jakim zostało zaprojektowane i w sposób określony w niniejszej instrukcji obsługi. Nieprawidłowe użycie może być niebezpieczne! Producent nie ponosi odpowiedzialności za szkody wynikające z niewłaściwego użytkowania urządzenia.

5. Ostrzeżenia i wskazówki dotyczące bezpieczeństwa



OSTRZEŻENIE

- Opakowanie przechowywać w miejscu niedostępnym dla dzieci. Istnieje ryzyko uduszenia.
- Urządzenie nie służy do zabawy! Należy je przechowywać poza zasięgiem dzieci.
- W żadnym wypadku nie wolno samodzielnie otwierać ani naprawiać urządzenia, gdyż może to zaburzyć jego prawidłowe działanie. Nieprzestrzeganie skutkuje utratą gwarancji.
- W celu dokonania naprawy należy się skontaktować z działem obsługi klienta lub autoryzowanym sprzedawcą.
- Urządzenie należy trzymać z dala od otwartego ognia (np. świeczek).
- Nigdy nie zanurzać urządzenia w wodzie ani innych cieczach.
- Urządzenia nie należy używać pod przykryciem, np. pod kocem lub poduszką.
- Nie należy używać urządzenia na wolnym powietrzu.

Wskazówki dotyczące postępowania z bateriami



OSTRZEŻENIE

- Jeśli dojdzie do kontaktu elektrolitu ze skórą lub oczami, należy przemyć podrażnione miejsca wodą i skontaktować się z lekarzem.
- **⚠ Niebezpieczeństwo połknięcia!** Małe dzieci mogą połknąć baterie i udusić się nimi. Dlatego należy przechowywać baterie w miejscach niedostępnych dla dzieci!
- Należy zwrócić uwagę na znaki polaryzacji plus (+) i minus (-).
- Jeśli z baterii wyciekł elektrolit, należy założyć rękawice ochronne i wyczyścić komorę baterii suchą szmatką.
- Baterie należy chronić przed nadmiernym działaniem wysokiej temperatury.
- **⚠ Zagrożenie wybuchem!** Nie wrzucać baterii do ognia.
- Nie ładować ani nie zwierać baterii.
- W przypadku niekorzystania z urządzenia przez dłuższy czas należy wyjąć baterie z komory.
- Używać wyłącznie baterii jednego typu lub równoważnych.
- Zawsze należy wymieniać jednocześnie wszystkie baterie.
- Nie używać akumulatorów!
- Nie rozmontowywać, nie otwierać ani nie rozdrabniać baterii.



UWAGA

- Urządzenie należy chronić przed wstrząsami, wilgocią, kurzem, chemikaliami, dużymi wahaniami temperatury, bezpośrednim promieniowaniem słonecznym, kroplami wody, piaskiem i znajdującymi się zbyt blisko źródłami ciepła (np. piecem lub grzejnikiem).
- Na urządzeniu nie należy kłaść żadnych przedmiotów.
- Urządzenie należy czyścić zwilżoną ściereczką. Nie należy stosować żadnych silnych środków czyszczących.
- Z urządzenia można korzystać w temperaturze otoczenia wynoszącej od -10°C do 50°C . Ten sam zakres temperatur dotyczy przechowywania. Wyższa lub niższa temperatura może spowodować uszkodzenie urządzenia.
- Jeśli środowisko ulegnie zmianie, wskazania urządzenia są miarodajne po ok. 10 minutach.
- Przed pierwszym użyciem należy zdjąć folię ochronną z wyświetlacza.

6. Opis urządzenia

Przód

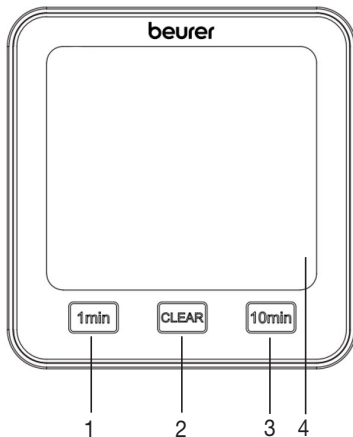

1 Przycisk [**1 min**]

2 Przycisk [**CLEAR**]

3 Przycisk [**10 min**]

4 Wyświetlacz

Tył

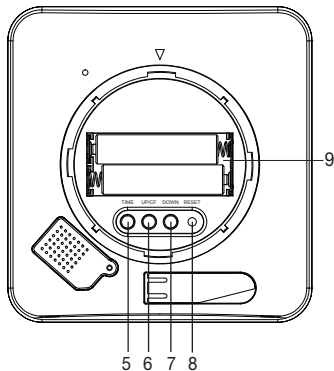
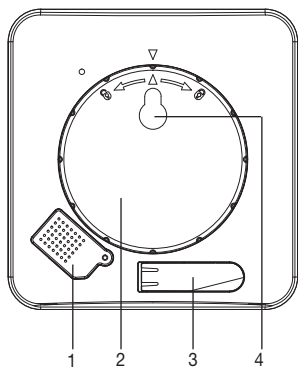

1 Osłona czujników	5 Przycisk [TIME]
2 Pokrywa komory baterii	6 Przycisk [UP/CF]
3 Rozkładana nóżka	7 Przycisk [DOWN]
4 Uchwyt do zawieszenia	8 Przycisk [RESET]
	9 Komora baterii

7. Pierwsze włączenie

7.1 Wkładanie baterii



Wskazówka

Przed włączeniem termohigrometru należy najpierw włożyć dwie baterie AAA (dostarczone z urządzeniem) do komory baterii. W tym celu wykonać następujące czynności:

1. Z tyłu termohigrometru znajduje się okrągła pokrywa komory baterii. Otworzyć pokrywę komory baterii, przekręcając ją w lewo. Następnie zdjąć pokrywę komory baterii.
2. Włożyć dwie dostarczone w zestawie baterie AAA do komory baterii. Podczas wkładania baterii zwrócić uwagę na poprawność przyporządkowania biegunów (+/-) zgodnie z oznaczeniami umieszczonymi w przegrodzie. Po prawidłowym włożeniu baterii przez 3 sekundy wyświetlacz będzie pokazywał wszystkie wskazania. Następnie termohigrometr automatycznie przełączy się w tryb standardowy.

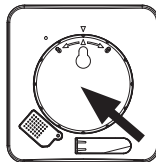

3. Przed ponownym założeniem pokrywy baterii należy najpierw ustawić datę i godzinę. Postępować zgodnie z instrukcjami zawartymi w następnym rozdziale.

7.2 Ustawianie daty / godziny / jednostki temperatury

1. Aby przełączyć się między trybem 12- i 24-godzinnym, należy nacisnąć przycisk **[TIME]**. Aby przełączyć się między skalą Celsjusza (°C) i Fahrenheita (°F), należy nacisnąć przycisk **[UP/CF]**.
2. Kolejność w menu ustawień jest następująca:

Rok -> Miesiąc -> Dzień -> Godzina -> Minuta

Aby wejść do menu ustawień, należy wcisnąć i przytrzymać przycisk **[TIME]** przez 3 sekundy. Na wyświetlaczu zacznie migać liczba roku.

3. Za pomocą przycisków **[UP/CF]** / **[DOWN]** ustawić aktualny rok. Zatwierdzić przyciskiem **[TIME]**. Na wyświetlaczu miga teraz miesiąc.
4. Ustawić miesiąc, dzień, godzinę i minuty w ten sam sposób za pomocą przycisków **[UP/CF]** / **[DOWN]** i potwierdzić każde ustawienie za pomocą przycisku **[TIME]**.

i Jeśli przez 7 sekund nie zostanie naciśnięty żaden klawisz w menu ustawień, nastąpi automatyczne wyjście z menu ustawień.

5. Założyć pokrywę komory baterii z powrotem na komorę baterii.

6. Dokręcić pokrywę komory baterii zgodnie z ruchem wskazówek zegara, aż zatrzaśnie się na swoim miejscu. Upewnić się, że oznaczenia strzałek urządzenia i pokrywy komory baterii są dopasowane.

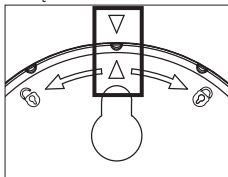

7. Urządzenie można postawić na rozkładanej podstawie lub zamontować na ścianie za pomocą systemu zawieszającego (znajdującego się z tyłu urządzenia).

7.3 Przywracanie ustawień fabrycznych

Aby przywrócić datę i godzinę do ustawień fabrycznych, należy krótko nacisnąć przycisk [RESET] ostro zakończonym przedmiotem.

8. Zastosowanie

Termohigrometr ma standardowy tryb pracy i minutnik.

8.1 Tryb standardowy

Jeśli nie zostanie naciśnięty żaden przycisk na termohigrometrze, na wyświetlaczu pojawi się automatycznie tryb standardowy.

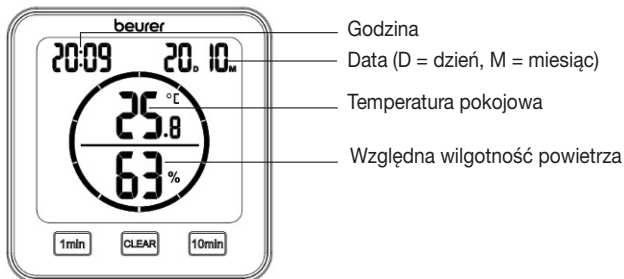

Wskazówka

Po uruchomieniu może minąć 10 minut, zanim wyświetli się odpowiednia temperatura i wilgotność.

8.2 Minutnik

Na termohigrometrze można również ustawić minutnik na czas do 99 minut.

1. Aby uruchomić minutnik, użyć przycisku [**1 min**] i przycisku [**10 min**], aby ustawić żądany czas odliczania minutnika. Ustawiony czas odliczania minutnika pojawia się na środku wyświetlacza. Jeżeli przez 3 sekundy nie zostanie naciśnięty żaden przycisk, minutnik uruchomi się automatycznie, wydając sygnał dźwiękowy. Po upływie czasu na minutniku rozlega się ponownie sygnał dźwiękowy. Aby wyłączyć sygnał dźwiękowy, należy nacisnąć przycisk [**CLEAR**].
2. Aby wcześniej zakończyć działanie minutnika, należy nacisnąć przycisk [**CLEAR**].

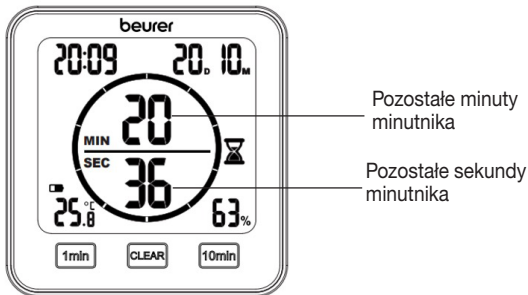

9. Czyszczenie i konserwacja



UWAGA

- Urządzenie należy czyścić zwilżoną ściereczką. Nie należy stosować silnych środków czyszczących ani szczotki o twardym włosiu!
- W żadnym wypadku do urządzenia nie powinna dostać się ciecz.
- Nieużywane przez dłuższy czas urządzenie należy przechowywać w oryginalnym opakowaniu w suchym miejscu, nie kładąc na nim żadnych przedmiotów.

10. Postępowanie w przypadku problemów

Problem	Możliwa przyczyna	Rozwiązanie
Urządzenie nie daje się włączyć	Zużyte baterie	Włożyć nowe baterie
Na wyświetlaczu pojawia się	Baterie prawie wyczerpane	Włożyć nowe baterie
Nie można włączyć urządzenia pomimo włożenia nowych baterii	Urządzenie jest uszkodzone	Skontaktować się z działem obsługi klienta
Na wyświetlaczu pojawia się LL.L	Temperatura pokojowa poniżej -10°C (14°F)	Temperatura pokojowa poza zakresem pomiarowym
Na wyświetlaczu pojawia się HH.H	Temperatura pokojowa ponad 50°C (122°F)	Temperatura pokojowa poza zakresem pomiarowym

Problem	Możliwa przyczyna	Rozwiązanie
Na wyświetlaczu pojawia się LL	Względna wilgotność powietrza poniżej 20%	Względna wilgotność powietrza poza zakresem pomiarowym
Na wyświetlaczu pojawia się HH	Względna wilgotność powietrza ponad 95%	Względna wilgotność powietrza poza zakresem pomiarowym
Przyrząd nie wykazuje żadnej lub wykazuje niewłaściwą wartość temperatury i wilgotności względnej	Zmienne warunki otoczenia	Po uruchomieniu może minąć 10 minut zanim zostaną wyświetlone prawidłowe dane.

11. Utylizacja

W związku z wymogami w zakresie ochrony środowiska nie należy wyrzucać urządzenia po zakończeniu eksploatacji wraz z odpadami domowymi. Należy je oddać do utylizacji w odpowiednim punkcie zbiórki. Urządzenie należy zutylizować zgodnie z dyrektywą WE o zużytych urządzeniach elektrycznych i elektronicznych – WEEE (ang. Waste Electrical and Electronic Equipment).



W razie pytań zwrócić się do właściwej lokalnej instytucji odpowiedzialnej za utylizację.

Utylizacja baterii

Zużyte, całkowicie rozładowane baterie należy wyrzucić do specjalnie oznakowanych pojemników zbiorczych, przekazać do punktów zbiórki odpadów specjalnych lub do sklepu ze sprzętem elektrycznym. Użytkownik jest zobowiązany do utylizacji baterii zgodnie z przepisami.

Na bateriach zawierających szkodliwe związki znajdują się następujące oznaczenia:

Pb = bateria zawiera ołów,

Cd = bateria zawiera kadm,

Hg = bateria zawiera rtęć.



12. Dane techniczne

Typ	HM 22
Numer artykułu.	678.04
Zasilanie	2 baterie 1,5 V === AAA LR03
Masa	135 g (bez baterii)
Wymiary	110 x 105 x 29,5 mm
Zakres pomiaru temperatury	od -10 do 50°C (od 14 do 122°F)
Zakres pomiaru wilgotności	od 20 do 95% względna wilgotność powietrza

13. Gwarancja/serwis

Firma Beurer GmbH, Söflinger Straße 218, D-89077 Ulm (zwana dalej „Beurer”) udziela gwarancji na ten produkt na następujących warunkach i w poniżej opisanym zakresie.

Poniższe warunki gwarancji nie naruszają ustawowych zobowiązań gwarancyjnych sprzedającego wynikających z umowy kupna zawartej z kupującym. Gwarancja obowiązuje również w sposób nienaruszający bezwzględnie obowiązujących przepisów dot. odpowiedzialności.

Firma Beurer gwarantuje bezawaryjne działanie oraz kompletność niniejszego produktu.

Obowiązujący na całym świecie okres gwarancji obejmuje 3 lata, licząc od zakupu nowego, nieużywanego produktu przez kupującego.

Niniejsza gwarancja dotyczy tylko produktów nabytych przez kupującego jako konsumenta wyłącznie w celach prywatnych w ramach użytku domowego. Obowiązuje niemieckie prawo.

Jeśli w okresie obowiązywania gwarancji produkt zostanie uznany za niekompletny lub wadliwy w działaniu zgodnie z poniższymi postanowieniami, firma Beurer bezpłatnie wymieni go lub naprawi zgodnie z niniejszymi warunkami gwarancji.

Jeśli kupujący chce zgłosić reklamację gwarancyjną, najpierw kontaktuje się z lokalnym dealerem: patrz załączona lista „Service International” z adresami serwisowymi.

Następnie kupujący otrzymuje dalsze informacje dot. rozpatrywania reklamacji gwarancyjnej, np. gdzie wysłać produkt i jakie dokumenty są wymagane.

Roszczenie z tytułu gwarancji będzie rozpatrywane tylko wtedy, gdy kupujący może przedłożyć

- kopię faktury/paragon zakupu oraz
- oryginalny produkt

firmie Beurer lub autoryzowanemu partnerowi firmy Beurer.

Niniejsza gwarancja wyraźnie nie obejmuje:

- zużycia wynikającego z normalnego użytkowania lub zużywania się produktu;
- dostarczanych z tym produktem akcesoriów, które zużywają się lub ulegają zużyciu podczas prawidłowego użytkowania (np. baterii, akumulatorów, mankietów, uszczelek, elektrod, źródeł światła, nakładek i akcesoriów inhalatora);
- produktów, które były używane, czyszczone, przechowywane lub konserwowane w niewłaściwy sposób i/lub niezgodnie z treścią instrukcji obsługi, a także produktów, które zostały otwarte, naprawione lub zmodyfikowane przez kupującego lub centrum serwisowe nieautoryzowane przez firmę Beurer;
- uszkodzeń powstałych podczas transportu między producentem a klientem lub między centrum serwisowym a klientem;
- produktów, które zostały zakupione jako artykuły grupy B („B-Ware”) lub jako artykuły używane;
- szkód następczych, które wynikają z wady tego produktu (w tym przypadku mogą jednak istnieć roszczenia z tytułu odpowiedzialności za produkt lub wynikające z innych bezwzględnie obowiązujących przepisów prawa dot. odpowiedzialności).

Naprawy lub całkowita wymiana w żadnym wypadku nie przedłużają okresu gwarancji.



Beurer GmbH • Söflinger Straße 218 • 89077 Ulm, Germany
www.beurer.com • www.beurer-gesundheitsratgeber.com
• www.beurer-healthguide.com

