

beurer

HT 65



DE Welleneisen Gebrauchsanweisung 4	PL Falownica do włosów Instrukcja obsługi 69
EN Wave styler Instructions for use 13	NL Golvenkrultang Gebruiksaanwijzing 78
FR Fer à friser Mode d'emploi 22	DA Bølgejern Betjeningsvejledning 88
ES Onduladora Manual de instrucciones 32	SV Vågtång Bruksanvisning 97
IT Arricciacapelli Istruzioni per l'uso 51	NO Krølltang Bruksanvisning 106
TR Bukle maşası Kullanım kılavuzu 51	FI Lainerauta Käyttöohje 115
RU Щипцы для завивки волос Инструкция по применению 60	

The CE mark is located in the bottom right corner of the page. It consists of the letters 'C' and 'E' in a stylized, bold font.

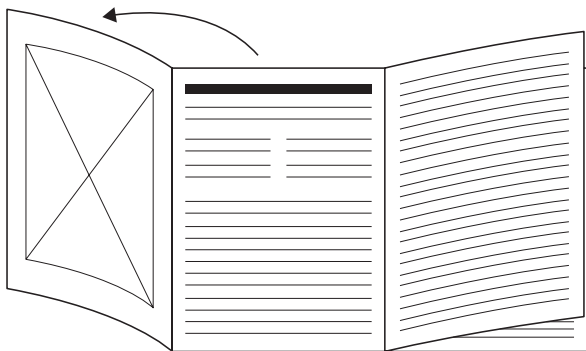

- DE** Klappen Sie vor dem Lesen der Gebrauchsanweisung die Seite 3 aus.
- EN** Unfold page 3 before reading the instructions for use.
- FR** Dépliez la page 3 avant de lire le mode d'emploi.
- ES** Despliegue la página 3 antes de leer las instrucciones de uso.
- IT** Prima di leggere le istruzioni per l'uso aprire la pagina 3.
- TR** Kullanım kılavuzunu okumadan önce 3. sayfayı açın.
- RU** Перед чтением инструкции по применению разложите страницу 3.
- PL** Przed przeczytaniem instrukcji obsługi otworzyć stronę 3.
- NL** Vouw pagina 3 uit om de gebruiksaanwijzing te kunnen lezen.
- DA** Fold side 3 ud, før du læser betjeningsvejledningen.
- SV** Vik ut sid. 3 innan du läser bruksanvisningen.
- NO** Åpne side 3 før du leser bruksanvisningen.
- FI** Käännä sivu 3 auki ennen käyttöohjeen lukemista.

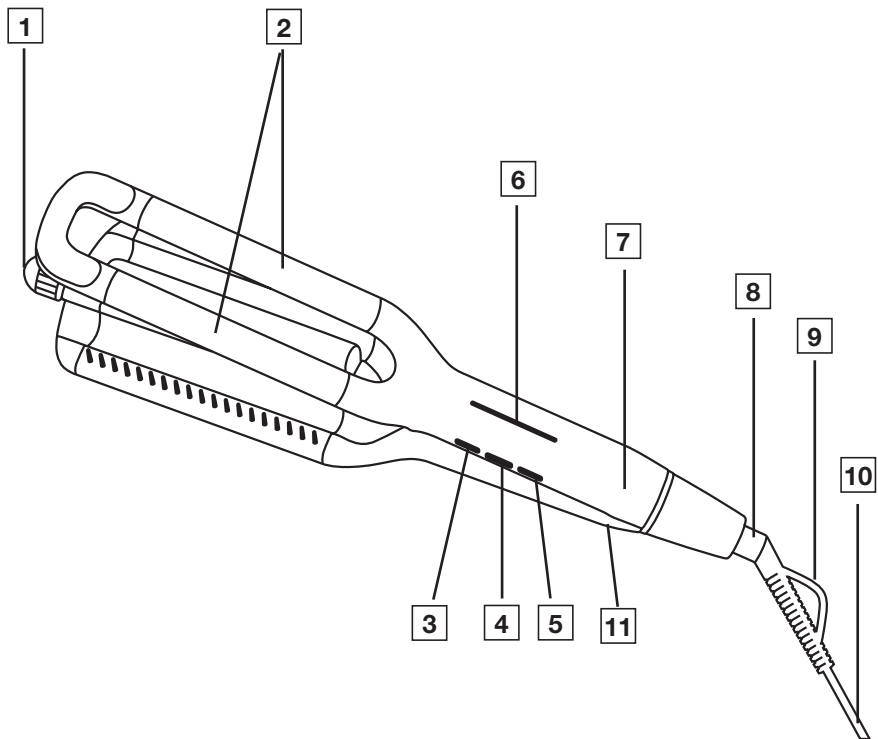



Lesen Sie diese Gebrauchsanweisung sorgfältig durch. Befolgen Sie die Warn- und Sicherheitshinweise. Bewahren Sie die Gebrauchsanweisung für den späteren Gebrauch auf. Machen Sie die Gebrauchsanweisung anderen Benutzern zugänglich. Geben Sie bei Weitergabe des Geräts auch die Gebrauchsanweisung mit.

Lieferumfang

Überprüfen Sie den Lieferumfang auf äußere Unversehrtheit der Kartonverpackung und auf die Vollständigkeit des Inhalts. Vor dem Gebrauch ist sicherzustellen, dass das Gerät und Zubehör keine sichtbaren Schäden aufweisen und jegliches Verpackungsmaterial entfernt wird. Benutzen Sie es im Zweifelsfall nicht und wenden Sie sich an Ihren Händler oder an die angegebene Kundendienstadresse.

- 1 x Welleneisen
- 1 x Diese Gebrauchsanweisung

Inhalt

1. Zeichenerklärung	6	5. Reinigung und Pflege	11
2. Bestimmungsgemäßer Gebrauch...7		6. Entsorgung	12
3. Gerätebeschreibung	7	7. Technische Daten	12
4. Anwendung	8	8. Garantie	12
4.1 Anwendung starten.....	8		
4.2 Nach der Anwendung	11		











WARNUNG



- Das Gerät ist nur für den Einsatz im häuslichen/privaten Umfeld bestimmt, nicht im gewerblichen Bereich.
- Dieses Gerät kann von Kindern ab 8 Jahren und darüber sowie von Personen mit verringerten physischen, sensorischen oder mentalen Fähigkeiten oder Mangel an Erfahrung und Wissen benutzt werden, wenn sie beaufsichtigt oder bezüglich des sicheren Gebrauchs des Gerätes unterwiesen wurden und die daraus resultierenden Gefahren verstehen.
- Kinder dürfen nicht mit dem Gerät spielen.
- Reinigung und Benutzer-Wartung dürfen nicht von Kindern ohne Beaufsichtigung durchgeführt werden.
- Wenn die Netzanschlussleitung dieses Gerätes beschädigt wird, muss sie durch den Hersteller oder seinen Kundendienst oder einer ähnlich qualifizierten Person ersetzt werden, um Gefährdung zu vermeiden.
- Wenn das Gerät in einem Badezimmer verwendet wird, ist nach Gebrauch der Netzstecker zu ziehen, da die Nähe von Wasser eine Gefahr darstellt, auch wenn das Gerät ausgeschaltet ist.
- Benutzen Sie das Gerät niemals in der Nähe von Bädewannen, Waschbecken, Duschen oder anderen Gefäßen, die Wasser oder andere Flüssigkeiten beinhalten – Gefahr eines Stromschlags!

- Als zusätzlicher Schutz wird die Installation einer Fehlerstrom-Schutzeinrichtung (RCD=**R**esidual-**C**urrent **C**ircuit **D**evice) empfohlen. Der Bemessungsauslösestrom sollte nicht mehr als 30 mA im Stromkreis des Badezimmers betragen. Informationen dazu erhalten Sie bei Ihrem örtlichen Elektro-Fachbetrieb.

1. ZEICHENERKLÄRUNG

Auf dem Gerät, in der Gebrauchsanweisung, auf der Verpackung und auf dem Typschild des Geräts werden folgende Symbole verwendet:

	Warnung	Das Gerät darf nicht in der Nähe von Wasser oder im Wasser (z. B. Waschbecken, Dusche, Badewanne) verwendet werden – Gefahr eines Stromschlags!
	Warnung	Warnhinweis auf Verletzungsgefahren oder Gefahren für Ihre Gesundheit
	Achtung	Sicherheitshinweis auf mögliche Schäden am Gerät/ Zubehör
	Hinweis	Hinweis auf wichtige Informationen
	Schutzklasse II	
	Verpackung umweltgerecht entsorgen	
	Entsorgung gemäß Elektro- und Elektronik-Altgeräte EG-Richtlinie EC – WEEE (Waste Electrical and Electronic Equipment)	
	Gebrauchsanweisung lesen	

	CE-Kennzeichnung Dieses Produkt erfüllt die Anforderungen der geltenden europäischen und nationalen Richtlinien.
	United Kingdom Conformity Assessed Mark
	Hersteller

2. BESTIMMUNGSGEMÄSSER GEBRAUCH

Das Welleneisen darf ausschließlich zum Formen und Stylen in Eigenanwendung für den Privatgebrauch verwendet werden! Verwenden Sie das Welleneisen nicht an Kunsthaaren und nicht an Tieren.

Warnung

Verwenden Sie das Gerät ausschließlich:

- zur äußerlichen Anwendung,
- für den Zweck, für den es entwickelt wurde und auf die in dieser Gebrauchsanweisung angegebene Art und Weise.

Jeder unsachgemäße Gebrauch kann gefährlich sein!

3. GERÄTEBESCHREIBUNG

1 Drehrad zum Einstellen der Wellengröße	7 Griff
2 Heizstäbe	8 360°-Drehgelenk
3 + Taste zum Erhöhen der Temperatur	9 Aufhängeöse
4 - Taste zum Verringern der Temperatur	10 Netzkabel
5 EIN-/AUS-Taste 	11 Transportverriegelung
6 LED-Temperaturanzeige (°C)	

4. ANWENDUNG

4.1 Anwendung starten

1. Trocknen Sie Ihr Haar vollständig, bevor Sie das Welleneisen verwenden.

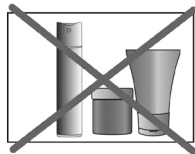

2. Vergewissern Sie sich, dass Ihr Haar sauber und frei von Stylingprodukten ist. Ausgenommen sind spezielle Produkte, die Ihre Haare beim Locken- bzw. Wellenformen unterstützen.



3. Kämmen Sie Ihr Haar, um es zu entwirren.



4. Schalten Sie das Welleneisen durch Drücken der EIN-/AUS-Taste  [5] ein.

5. Um das Einstellen der Temperatur zu erleichtern, schließen Sie zunächst das Welleneisen und schieben die Transportverriegelung [12] auf die  Position. Stellen Sie mit der -Taste [3] bzw. +Taste [4] Ihre gewünschte Temperaturstufe ein. Das Gerät ist beim Einschalten auf 160 °C voreingestellt. Nachdem Sie die Temperatur eingestellt haben, schieben Sie die Transportverriegelung [12] auf die  Position. In der LED-Temperaturanzeige [6] beginnt die jeweilige Temperaturstufe weiß zu blinken. Sobald die Temperaturstufe dauerhaft weiß leuchtet, haben die Heizstäbe [2] die eingestellte Temperaturstufe erreicht und das Welleneisen ist betriebsbereit.

6. Teilen Sie das Haar in einzelne Haarsträhnen mit einer Breite von ca. 2-4 Zentimetern ein. Halten Sie die Strähne straff.



7. Legen Sie die Strähne zwischen die Heizstäbe [2], beginnend an den Haarwurzeln. Achten Sie darauf, dass die Heizstäbe [2] nicht die Kopfhaut berühren.

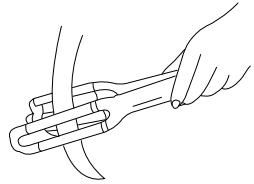

i Hinweis

Drehen Sie am Drehrad [1], um Ihre gewünschte Wellengröße des mittleren Heizstabs einzustellen.

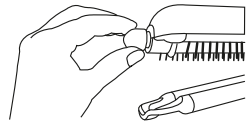

Folgende Styles können eingestellt werden:

Beach Waves

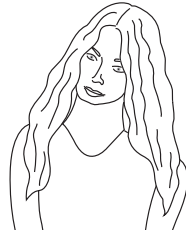
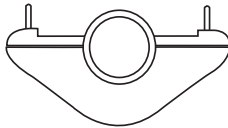

Natürliche Wellen

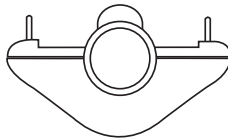

Mermaid Waves

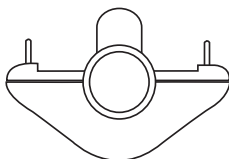

Wasserwellen

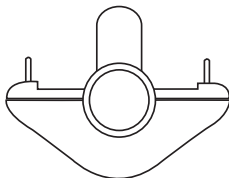

8. Drücken Sie das Welleneisen am Griff [7] zu, damit die Strähne von den Heizstäben umschlossen wird. Üben Sie ein klein wenig Druck aus und halten Sie diese Position für einige Sekunden.

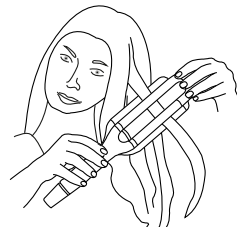

9. Lassen Sie den Griff [7] des Welleneisens los. Setzen Sie das Welleneisen nun ein wenig tiefer an der Strähne an, so dass der bereits behandelte Teil der Strähne nicht erneut behandelt wird. Wiederholen Sie die Anwendung auf der gesamten Länge der Strähne.

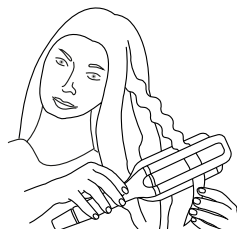

Hinweis

Das Welleneisen ist mit einer Sicherheitsabschaltung ausgestattet. Nach ca. 25 Minuten beginnt die LED-Temperaturanzeige zu blinken [6], um Sie an die automatische Abschaltung zu erinnern. Wenn Sie das Welleneisen länger als 30 Minuten benutzen wollen, schalten Sie das Gerät aus und sofort wieder an. Die Sicherheitsabschaltung ist damit wieder für 30 Minuten aktiviert.

4.2 Nach der Anwendung

1. Um das Welleneisen nach der Anwendung auszuschalten, halten Sie die EIN-/AUS-Taste  [5] für drei Sekunden gedrückt. Die Heizstäbe [2] sind nun ausgeschaltet und die LED-Temperaturanzeige [6] erlischt.
2. Ziehen Sie nach jeder Anwendung den Netzstecker [11] aus der Steckdose. Wickeln Sie das Netzkabel [10] nicht um das Gerät!
3. Legen Sie das Welleneisen zum Abkühlen auf eine stabile, waagrechte und nicht brennbare Unterlage. Achten Sie darauf, dass die heißen Heizstäbe [2] nicht die Unterlage berühren! Brandgefahr!
4. Warten Sie bis die Heizstäbe [2] des Welleneisens vollständig abgekühlt sind. Bewahren Sie das Welleneisen anschließend an einem trockenen und für Kinder unzugänglichen Platz auf. Alternativ können Sie das Welleneisen auch an der Aufhängeöse [9] an einem Haken aufhängen.

5. REINIGUNG UND PFLEGE

Achtung

- Ziehen Sie vor dem Reinigen stets den Netzstecker aus der Steckdose. Stromschlaggefahr!
- Reinigen Sie das Welleneisen nicht mit leicht entzündbaren Flüssigkeiten! Brandgefahr!

Warnung

- Achten Sie darauf, dass kein Wasser in das Geräteinnere gelangt! Stromschlaggefahr!

6. ENTSORGUNG

Im Interesse des Umweltschutzes darf das Gerät am Ende seiner Lebensdauer nicht mit dem Hausmüll entfernt werden. Die Entsorgung kann über entsprechende Sammelstellen in Ihrem Land erfolgen. Befolgen Sie die örtlichen Vorschriften bei der Entsorgung der Materialien. Entsorgen Sie das Gerät gemäß der Elektro- und Elektronik Altgeräte EG-Richtlinie – WEEE (Waste Electrical and Electronic Equipment).



Bei Rückfragen wenden Sie sich bitte an die für die Entsorgung zuständige kommunale Behörde.

Rücknahmestellen für Ihre Altgeräte erhalten Sie z. B. bei der örtlichen Gemeinde- bzw. Stadtverwaltung, den örtlichen Müllentsorgungsunternehmen oder bei Ihrem Händler.

7. TECHNISCHE DATEN

Gewicht:	ca. 660 g
Spannungsversorgung	220-240 V~, 50-60 Hz
Leistungsaufnahme	120 W
Schutzklasse	II
Umgebungsbedingungen	Nur für Innenräume zugelassen
Zulässiger Temperaturbereich	-10 bis +40 °C

Technische Änderungen vorbehalten.

8. GARANTIE

Nähere Informationen zur Garantie und den Garantiebedingungen finden Sie im mitgelieferten Garantie-Faltblatt.



Read these instructions for use carefully. Observe the warnings and safety notes. Keep these instructions for use for future reference. Make the instructions for use accessible to other users. If the device is passed on, provide the instructions for use to the next user as well.

Included in delivery

Check that the exterior of the cardboard delivery packaging is intact and make sure that all contents are present. Before use, ensure that there is no visible damage to the device or accessories and that all packaging material has been removed. If you have any doubts, do not use the device and contact your retailer or the specified Customer Service address.

- 1 x Wave styler
- 1 x Set of these instructions for use

Table of contents











1. Signs and symbols	15	5. Cleaning and maintenance.....	20
2. Intended use.....	16	6. Disposal.....	21
3. Device description.....	16	7. Technical data	21
4. Usage	17	8. Warranty	21
4.1 Starting the application.....	17		
4.2 After use.....	20		

WARNING

- The device is only intended for domestic/private use, not for commercial use.
- This device may be used by children over the age of 8 and by people with reduced physical, sensory or mental skills or a lack of experience or knowledge, provided that they are supervised or have been instructed on how to use the device safely, and are fully aware of the consequent risks of use.
- Children must not play with the device.
- Cleaning and user maintenance must not be performed by children unless supervised.
- If the mains connection cable of this device is damaged, it must be replaced by the manufacturer, its customer service department or a similarly qualified person to avoid any risk.
- When using the device in the bathroom, unplug the mains plug after use, as water in the vicinity constitutes a danger, even when the device is switched off.
- Never use the device near baths, wash basins, showers or other objects containing water or other liquids – risk of electric shock!
- As an additional safety measure, we recommend the installation of a residual-current circuit device (RCD). The rated operational current should not exceed 30 mA in the bathroom circuit. Your local electrical specialist can provide you with the relevant information.

1. SIGNS AND SYMBOLS

The following symbols are used on the device, in these instructions for use, on the packaging and on the type plate for the device:

	Warning	This device must not be used near water or in water (e.g. in a wash basin, or in the shower or bath) – risk of electric shock!
	Warning	Warning notice indicating a risk of injury or damage to health
	Important	Safety note indicating possible damage to the device/ accessory
	Note	Important information to note
	Protection class II	
	Dispose of packaging in an environmentally friendly manner	
	Disposal in accordance with the Waste Electrical and Electronic Equipment EC Directive – WEEE	
	Read the instructions for use	
	CE labelling	This product satisfies the requirements of the applicable European and national directives.
	United Kingdom Conformity Assessed Mark	
	Manufacturer	

2. INTENDED USE

The wave styler must only be used by individuals for shaping and styling and is for personal use only! Do not use the wave styler on synthetic hair or on animals.

Warning

The device is suitable only:

- for external use.
- for the intended purpose and as specified in these instructions for use.

Any improper use may be dangerous!

3. DEVICE DESCRIPTION

1 Dial for setting the wave size	7 Handle
2 Heating rods	8 360° swivel joint
3 + Button for increasing the temperature	9 Hanging loop
4 - Button for reducing the temperature	10 Mains cable
5 ON/OFF button 	11 Transport lock
6 LED temperature display (°C)	

4. USAGE

4.1 Starting the application

1. Dry your hair thoroughly before using the wave styler.

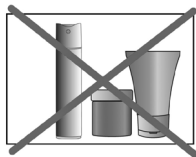

2. Make sure that your hair is clean and free from styling products. This excludes special products designed to help your hair when shaping curls or waves.



3. Comb your hair to get rid of any tangles.



4. Switch on the wave styler by pressing the ON/OFF button  [5].

5. To make it easier to set the temperature, first close the wave styler and slide the transport lock [12] to the  position. Set your desired temperature setting using the - button [3] or + button [4]. The device is pre-set to 160°C when it is switched on. Once you have set the temperature, slide the transport lock [12] to the  position. The respective temperature setting starts to flash white in the LED temperature display [6]. Once the temperature setting lights up white permanently, the heating rods [2] have reached the configured temperature setting and the wave styler is ready for use.

6. Separate your hair into individual sections with a width of approx. 2-4 cm. Hold the strands taut.



7. Place the section of hair between the heating rods [2] starting at the roots. Make sure that you do not touch your scalp with the heating rods [2].

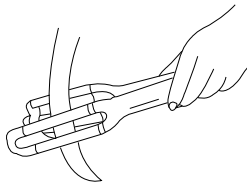

i Note

Turn the rotary wheel [1] to set the desired wave size created by the middle heating rod. The following styles can be set:

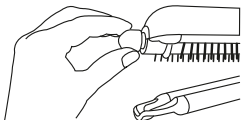

Beach waves

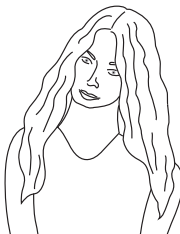
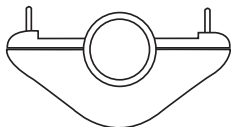

Natural waves

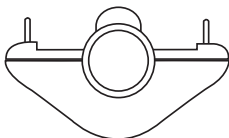

Mermaid waves

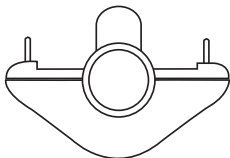

Water waves

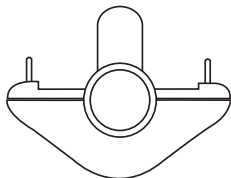

8. Press the handle [7] of the wave styler shut so that the hair section is enclosed by the heating rods. Exert a small amount of pressure and hold this position for a few seconds.

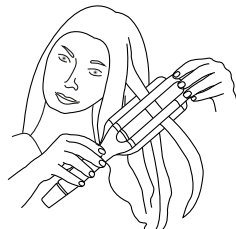

9. Release the handle [7] of the wave styler. Place the wave styler a little lower on the hair section so that the part that has already been styled is not done again. Repeat the application along the entire length of the hair section.



Note

The wave styler features a safety switch-off function. After approx. 25 minutes, the LED temperature display starts to flash [6] to remind you about the automatic switch-off. If you want to use the wave styler for longer than 30 minutes, switch the device off and then immediately on again. The safety switch-off function is then reset to activate again in 30 minutes.

4.2 After use

1. To switch off the wave styler after use, hold down the ON/OFF button  [5] for three seconds. The heating rods [2] are now switched off and the LED temperature display [6] goes out.
2. Pull the mains plug [11] out of the socket after each use. Do not wind the mains cable [10] around the device!
3. Place the wave styler on a stable, horizontal and non-flammable surface to cool down. Make sure that the hot heating rods [2] do not touch the surface! Risk of fire!
4. Wait until the heating rods [2] of the wave styler have cooled down completely. Then store the wave styler in a dry place out of the reach of children. Alternatively, you can hang up the wave styler on a hook using the hanging eyelet [9].

5. CLEANING AND MAINTENANCE

Important

- Always pull the mains plug out of the socket before cleaning the device. Risk of electric shock!
- Do not clean the wave styler with highly flammable liquids. Risk of fire!

Warning

- Ensure that no water gets inside the device! Risk of electric shock!

6. DISPOSAL

For environmental reasons, do not dispose of the device in household waste at the end of its service life. Dispose of the device at a suitable local collection or recycling point in your country. Observe the local regulations for material disposal. Dispose of the device in accordance with EC Directive – WEEE (Waste Electrical and Electronic Equipment).



If you have any questions, please contact the local authorities responsible for waste disposal.

You can obtain the location of collection points for old devices from the local or municipal authorities, local waste disposal company or your dealer, for example.

7. TECHNICAL DATA

Weight:	Approx. 660 g
Voltage supply	220-240 V~, 50-60 Hz
Power consumption	120 W
Protection class	II
Ambient conditions	Only approved for indoors
Permissible temperature range	-10 to +40°C

Subject to technical changes.

8. WARRANTY

Further information on the warranty and warranty conditions can be found in the warranty leaflet supplied.



Lisez attentivement l'intégralité de ce mode d'emploi. Veuillez observer les consignes d'avertissement et de mise en garde. Conservez le mode d'emploi pour un usage ultérieur. Mettez le mode d'emploi à la disposition des autres utilisateurs. En cas de transmission de l'appareil à un tiers, remettez-lui également le mode d'emploi.

Contenu

Vérifiez si l'emballage carton extérieur du kit est intact et si tous les éléments sont inclus. Avant l'utilisation, assurez-vous que l'appareil et les accessoires ne présentent aucun dommage visible et que la totalité de l'emballage a bien été retirée. En cas de doute, ne l'utilisez pas et adressez-vous à votre revendeur ou au service client indiqué.

- 1 x Fer à friser
- 1 x Mode d'emploi

Table des matières











1. Symboles utilisés.....	24	5. Nettoyage et entretien.....	30
2. Utilisation conforme aux recommandations.....	25	6. Élimination.....	30
3. Description de l'appareil.....	25	7. Données techniques.....	31
4. Utilisation.....	26	8. Garantie.....	31
4.1 Démarrer l'utilisation.....	26		
4.2 Après l'utilisation.....	29		

AVERTISSEMENT

- L'appareil ne doit être utilisé que dans un environnement domestique/privé et non dans un cadre professionnel.
- Cet appareil peut être utilisé par les enfants à partir de 8 ans ainsi que les déficients physiques, sensoriels ou mentaux et les personnes ayant peu de connaissances ou d'expérience à la condition qu'ils soient surveillés ou sachent comment l'utiliser en toute sécurité et en comprennent les risques.
- Les enfants ne doivent pas jouer avec cet appareil.
- Le nettoyage et l'entretien ne doivent pas être effectués par des enfants sans surveillance.
- Si le câble d'alimentation électrique de l'appareil est endommagé, il doit être remplacé par le fabricant, son service client ou toute autre personne qualifiée afin d'éviter tout danger.
- Si l'appareil est utilisé dans une salle de bain, la fiche secteur doit être retirée après utilisation, car la proximité de l'eau représente un risque même lorsque l'appareil est éteint.
- N'utilisez jamais l'appareil à proximité d'une baignoire, d'une baignoire, d'une douche ou de tout autre récipient contenant de l'eau ou d'autres liquides – Risque d'électrocution !
- À titre de protection supplémentaire, il est recommandé d'installer une prise avec mise à la terre (RCD=Residual-Current Circuit Device). Le courant de sortie nominal ne doit pas dépasser 30 mA dans le réseau électrique de la salle de bain. Vous obtiendrez plus d'informations à ce sujet auprès de votre électricien local.

1. SYMBOLES UTILISÉS

Les symboles suivants sont utilisés sur le mode d'emploi, sur l'emballage et sur la plaque signalétique de l'appareil :

	Avertissement	L'appareil ne doit pas être utilisé près de l'eau ou dans l'eau (par exemple, lavabo, douche, baignoire) – Risque d'électrocution !
	Avertissement	Ce symbole indique qu'il existe des risques de blessures ou des dangers pour la santé
	Attention	Ce symbole vous avertit des éventuels dommages au niveau de l'appareil ou d'un accessoire
	Remarque	Indication d'informations importantes
	Classe de sécurité II	
	Éliminer l'emballage dans le respect de l'environnement	
	Élimination conformément à la directive européenne CE – WEEE (Waste Electrical and Electronic Equipment) relative aux déchets d'équipements électriques et électroniques	
	Consulter le mode d'emploi	
	Sigle CE	Ce produit répond aux exigences des directives européennes et nationales en vigueur.
	Marque UKCA (UK Conformity Assessed)	
	Fabricant	

2. UTILISATION CONFORME AUX RECOMMANDATIONS

Le fer à friser ne doit être utilisé que pour mettre en forme et coiffer les cheveux, dans le cadre d'un usage privé ! N'utilisez pas le fer à friser sur des cheveux synthétiques ni sur des animaux.

Avertissement

N'utilisez l'appareil que de la façon suivante :

- à usage externe uniquement,
- aux fins pour lesquelles il a été conçu et de la manière indiquée dans ce mode d'emploi.

Toute utilisation inappropriée peut être dangereuse !

3. DESCRIPTION DE L'APPAREIL

1 Bouton rotatif pour le réglage de la taille des boucles	7 Poignée
2 Résistances	8 Pivot 360°
3 Touche + pour augmenter la température	9 Anneau de suspension
4 Touche - pour baisser la température	10 Câble d'alimentation
5 Touche MARCHE/ARRÊT 	11 Verrouillage pour le transport
6 Témoin LED d'affichage de la température (°C)	

4. UTILISATION

4.1 Démarrer l'utilisation

1. Séchez complètement vos cheveux avant d'utiliser le fer à friser.

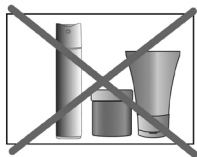

2. Assurez-vous que vos cheveux sont propres et exempts de produits de coiffage. En revanche, vous pouvez utiliser des produits spéciaux qui favorisent le bouclage des cheveux.



3. Coiffez vos cheveux avec un peigne afin de les démêler.



4. Allumez le fer à friser en appuyant sur la touche MARCHE/ARRÊT ① [5].

5. Pour faciliter le réglage de la température, fermez d'abord le fer à boucler et placez le dispositif de verrouillage [12] en position . À l'aide de la touche (-) [3] ou la touche (+) [4], vous pouvez régler le niveau de température souhaité. Lors de la mise sous tension, l'appareil est pré-réglé à 160 °C. Après avoir réglé la température, placez le dispositif de verrouillage [12] en position . Le niveau de température commence à clignoter en blanc sur l'écran LED de la température [6]. Dès que le niveau de température s'allume durablement en blanc, les résistances [2] ont atteint le niveau de température défini et le fer à boucler est prêt à l'emploi.

6. Répartissez les cheveux en mèches d'une largeur d'environ 2 à 4 centimètres. Maintenez la mèche tendue.



7. Placez la mèche entre les résistances [2] en commençant par la racine des cheveux. Assurez-vous que les résistances [2] n'entrent pas en contact avec le cuir chevelu.

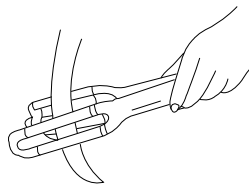

i Remarque

Tournez le bouton rotatif [1] pour régler la taille du manche de la tige chauffante centrale.

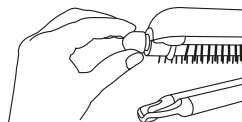

Les styles suivants peuvent être réglés :

Beach Waves

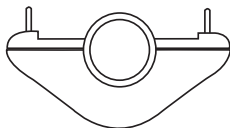

Boucles naturelles

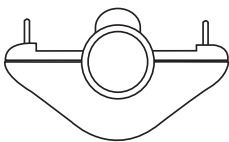

Mermaid Waves

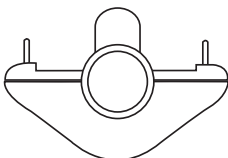

Ondulations

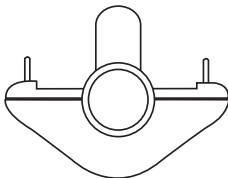

8. Appuyez sur la poignée [7] du fer à friser pour vous assurer que la mèche est bien maintenue entre les résistances. Exercez une légère pression et maintenez cette position quelques secondes.

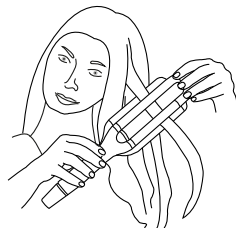

9. Relâchez la poignée [7] du fer à friser. Placez ensuite le fer à friser un peu plus loin sur la mèche de sorte que la partie déjà frisée ne le soit pas à nouveau. Répétez l'opération sur toute la longueur de la mèche.



i Remarque

Le fer à friser est équipé d'un système d'arrêt automatique de sécurité. Après 25 minutes, l'affichage LED de la température commence à clignoter [6] pour vous rappeler de l'arrêt automatique prochain de l'appareil. Si vous souhaitez utiliser le fer à boucler plus de 30 min, éteignez-le puis rallumez-le. L'arrêt automatique est donc à nouveau activé pour 30 min.

4.2 Après l'utilisation

1. Pour éteindre le fer à friser après utilisation, maintenez la touche MARCHE/ARRÊT ① [5] enfoncée pendant trois secondes. Les résistances [2] sont maintenant désactivées et l'écran LED de la température [6] s'éteint.
2. Débranchez le câble d'alimentation [11] de la prise après chaque utilisation. N'enroulez pas le câble [10] autour de l'appareil !
3. Laissez le fer à friser refroidir sur une surface stable, horizontale et ininflammable. Assurez-vous que les résistances [2] chaudes n'entrent pas en contact avec la surface ! Risque d'incendie !
4. Attendez que les résistances [2] du fer à friser soient tout à fait froides. Rangez le fer à friser dans un endroit sec et inaccessible pour les enfants. Vous pouvez également suspendre le fer à friser à un crochet à l'aide de l'anneau de suspension [9].

5. NETTOYAGE ET ENTRETIEN

Attention

- Débranchez toujours le câble d'alimentation de la prise avant de nettoyer l'appareil. Risque d'électrocution !
- Ne nettoyez pas le fer à friser avec des liquides fortement inflammables ! Risque d'incendie !

Avertissement

- Assurez-vous que l'eau ne s'infiltré pas à l'intérieur de l'appareil ! Risque d'électrocution !

6. ÉLIMINATION

Dans l'intérêt de la protection de l'environnement, l'appareil ne doit pas être jeté avec les ordures ménagères à la fin de sa durée de service. Son élimination doit se faire par le biais des points de collecte compétents dans votre pays. Vous devez vous conformer aux réglementations locales en matière d'élimination des matériaux. Éliminez l'appareil conformément à la directive européenne relative aux déchets d'équipements électriques et électroniques (DEEE).



Pour toute question à ce sujet, adressez-vous aux collectivités locales responsables de l'élimination et du recyclage de ces produits.

Renseignez-vous sur les lieux de récupération de vos appareils usagés, par exemple auprès de votre commune ou de votre mairie, de l'entreprise de traitement des déchets locale ou de votre revendeur.

7. DONNÉES TECHNIQUES

Poids :	env. 660 g
Alimentation électrique	220–240 V~, 50–60 Hz
Consommation	120 W
Classe de sécurité	II
Conditions d'utilisation	Adapté uniquement à un usage en intérieur
Plage de températures admissibles	-10 à +40 °C

Sous réserve de modifications techniques.

8. GARANTIE

Pour plus d'informations sur la garantie et les conditions de garantie, consultez la fiche de garantie fournie.



Lea detenidamente estas instrucciones de uso. Siga las indicaciones de advertencia y de seguridad. Conserve estas instrucciones de uso para futuras consultas. Ponga estas instrucciones de uso a disposición de otros usuarios. Si entrega el aparato a un tercero, incluya también las instrucciones de uso.

Artículos suministrados

Compruebe que el embalaje de los artículos suministrados esté intacto y que su contenido esté completo. Antes de utilizar el aparato deberá asegurarse de que ni este ni los accesorios presentan daños visibles y de que se retira el material de embalaje correspondiente. En caso de duda, no lo use y póngase en contacto con su distribuidor o con la dirección de atención al cliente indicada.

- 1 x Onduladora
- 1 x Estas instrucciones de uso

Índice

1. Explicación de los símbolos.....	34	5. Limpieza y cuidado	39
2. Uso previsto	35	6. Eliminación	40
3. Descripción del aparato	35	7. Datos técnicos.....	40
4. Aplicación.....	36	8. Garantía.....	40
4.1 Comenzar la aplicación	36		
4.2 Después de la aplicación.....	39		









ADVERTENCIA



- Este aparato se ha diseñado exclusivamente para su uso privado o en el hogar y no para uso industrial.
- Este aparato puede ser utilizado por niños mayores de 8 años, así como por personas con facultades físicas, sensoriales o mentales limitadas, o con poca experiencia o conocimientos, siempre que estén vigiladas o se les indique cómo usarlo de forma segura y entiendan los peligros que conlleva.
- Los niños no deberán jugar nunca con el aparato.
- Las tareas de limpieza y de mantenimiento ordinario no deberán ser realizadas por niños sin supervisión.
- Si el cable de alimentación de red de este aparato se daña, su sustitución deberá ponerse en manos del fabricante, de su servicio técnico o de una persona cualificada para tal labor a fin de evitar peligros.
- Si el aparato se usa en un cuarto de baño, al terminar de usarlo debe desconectarse el enchufe, puesto que la proximidad del agua representa un peligro, aunque el aparato esté apagado.
- No utilice nunca el aparato cerca de bañeras, lavabos, duchas u otros recipientes que contengan agua u otros líquidos. ¡Peligro de descarga eléctrica!

- Como protección adicional se recomienda la instalación de un interruptor diferencial (RCD=Residual-Current Circuit Device). La corriente de activación nominal no deberá superar los 30 mA en el circuito del cuarto de baño. Puede solicitar información al respecto en un establecimiento especializado en material eléctrico.

1. EXPLICACIÓN DE LOS SÍMBOLOS

En el aparato, en las instrucciones de uso, en el embalaje y en la placa de características del aparato se utilizan los siguientes símbolos:

	Advertencia	El aparato no debe utilizarse cerca del agua o dentro de ella (p. ej., lavabo, ducha o bañera). ¡Peligro de descarga eléctrica!
	Advertencia	Indicación de advertencia sobre peligro de lesiones u otros peligros para la salud
	Atención	Indicación de seguridad sobre posibles daños en el aparato o los accesorios
	Nota	Indicación de información importante
	Clase de protección II	
	Eliminar el embalaje respetando el medioambiente	
	Eliminación según la Directiva europea sobre residuos de aparatos eléctricos y electrónicos (RAEE)	
	Leer las instrucciones de uso	
	Marcado CE	Este producto cumple los requisitos de las directivas europeas y nacionales vigentes.

	Marcado de conformidad evaluada del Reino Unido
	Fabricante

2. USO PREVISTO

La onduladora debe usarse exclusivamente para el peinado y el modelado del cabello en el ámbito privado. No utilice la onduladora sobre cabellos postizos ni en animales.

Advertencia

Utilice el aparato exclusivamente:

- para el uso externo, y
- para el fin para el que ha sido diseñado y del modo expuesto en estas instrucciones de uso.

¡Todo uso inadecuado puede ser peligroso!

3. DESCRIPCIÓN DEL APARATO

1 Rueda para ajustar el tamaño de las ondas	7 Mango
2 Placas calentadoras	8 Articulación de giro de 360 °
3 Botón + para aumentar la temperatura	9 Anilla para colgar
4 Botón - para bajar la temperatura	10 Cable de alimentación
5 Botón de encendido y apagado 	11 Bloqueo para el transporte
6 LED indicadores de temperatura (°C)	

4. APLICACIÓN

4.1 Comenzar la aplicación

1. Séquese el cabello completamente antes de utilizar la onduladora.

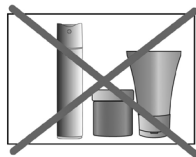

2. Asegúrese de que su pelo esté limpio y libre de productos cosméticos. No se incluyen aquí productos especiales que faciliten el rizado o la ondulación del cabello.



3. Peine el cabello para desenredarlo.



4. Encienda la onduladora con el botón de encendido y apagado ① [5].

5. Para facilitar el ajuste de la temperatura, primero cierre la onduladora y desplace el bloqueo para transporte [12] a la posición . Ajuste con la tecla (+) [3] o la tecla (-) [4] el nivel de temperatura que desee. Al encenderlo, el equipo está preajustado a 160 °C. Una vez ajustada la temperatura, desplace el bloqueo para transporte [12] a la posición . En el LED indicador de temperatura [6] comienza a parpadear en blanco el nivel de temperatura respectivo. En cuanto el nivel de temperatura luce permanentemente en blanco, significa que las placas calentadoras [2] han alcanzado el nivel ajustado y que la onduladora está lista para funcionar.

6. Divida el cabello en mechones de una anchura aproximada de entre 2 y 4 centímetros. Mantenga el mechón bien estirado.



7. Colóquelo entre las placas calentadoras [2], empezando por la raíz. Asegúrese de que las placas calentadoras [2] no entren en contacto con el cuero cabelludo.

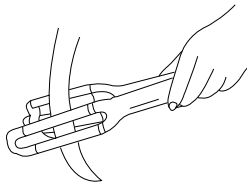

i Nota

Gire la rueda [1] para ajustar el tamaño de la onda para la placa calentadora central.

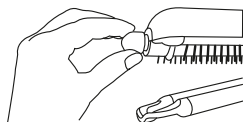

Se pueden ajustar los siguientes estilos:

Ondas de playa

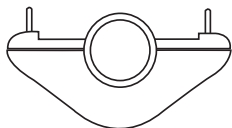

Ondulado natural

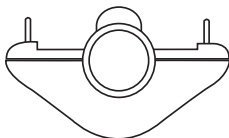

Ondas tipo sirena

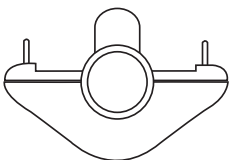

Ondas al agua

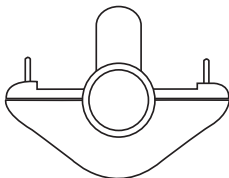

8. Cierre la onduladora presionando el mango [7] para que el mechón quede rodeado por las placas calentadoras. Ejercer un poco de presión y mantenga esta posición durante algunos segundos.

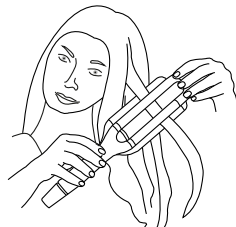

9. Suelte el mango [7] de la onduladora. Coloque la onduladora un poco más abajo en el mechón para no volver a tratar la parte ya tratada. Repita la aplicación a lo largo de todo el mechón.

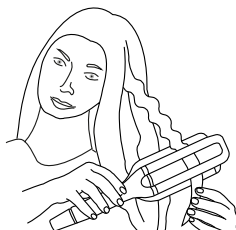

Nota

La onduladora dispone de una desconexión de seguridad. Transcurridos aprox. 25 minutos, el indicador LED de la temperatura comienza a parpadear [6] para recordarle que el aparato se apagará automáticamente. Si desea utilizar la onduladora durante más de 30 minutos, apague el aparato y vuelva a encenderlo inmediatamente. La desconexión de seguridad volverá a activarse después de 30 minutos.

4.2 Después de la aplicación

1. Para apagar la onduladora tras la aplicación, mantenga pulsado durante tres segundos el botón de encendido y apagado ① [5]. Las placas calentadoras [2] están apagadas y el indicador de temperatura LED [6] se apaga.
2. Desenchufe siempre el conector [11] de la toma de corriente al terminar. No enrolle el cable de red [10] alrededor del aparato.
3. Coloque la onduladora sobre una superficie estable, horizontal y resistente al fuego para que se enfríe. ¡Asegúrese de que las placas calentadoras [2] calientes no entren en contacto con la superficie! ¡Peligro de incendio!
4. Espere hasta que las placas calentadoras [2] de la onduladora se hayan enfriado completamente. A continuación, guarde la onduladora en un lugar seco y fuera del alcance de los niños. Si lo prefiere, también puede colgarla de su anilla [9] en un gancho.

5. LIMPIEZA Y CUIDADO



Atención

- Antes de limpiarla, desenchufe siempre el conector de red de la toma de corriente. ¡Peligro de descarga eléctrica!
- ¡No limpie la onduladora con líquidos fácilmente inflamables! ¡Peligro de incendio!



Advertencia

- ¡Asegúrese de que no penetre agua en el interior del aparato! ¡Peligro de descarga eléctrica!

6. ELIMINACIÓN

Para proteger el medio ambiente, el aparato no se debe desechar al final de su vida útil junto con la basura doméstica. Lo puede desechar en los puntos de recogida adecuados disponibles en su zona. Respete las normas locales referentes a la eliminación de residuos. Deseche este aparato de acuerdo con la Directiva de la Unión Europea sobre Residuos de Aparatos Eléctricos y Electrónicos (RAEE).



Para más información, póngase en contacto con la autoridad municipal competente en materia de eliminación de residuos.

Puede obtener información sobre los puntos de recogida de electrodomésticos viejos dirigiéndose, p. ej., a su administración local o municipal, a las empresas locales de eliminación de residuos o a su distribuidor.

7. DATOS TÉCNICOS

Peso:	aprox. 660g
Alimentación de tensión	220-240 V~, 50-60 Hz
Potencia absorbida	120 W
Clase de protección	II
Condiciones ambientales	Autorizado solo para uso en interiores
Rango de temperatura admisible	de -10 a +40 °C

Salvo modificaciones técnicas.

8. GARANTÍA

Encontrará más información sobre la garantía y sus condiciones en el folleto de garantía suministrado.



Leggere le presenti istruzioni per l'uso con attenzione. Attenersi alle avvertenze e alle indicazioni di sicurezza. Conservare le istruzioni per l'uso per riferimento futuro. Rendere accessibili le istruzioni per l'uso ad altri utenti. In caso di cessione dell'apparecchio consegnare anche le istruzioni per l'uso.

Fornitura

Controllare l'integrità esterna della confezione e la completezza del contenuto. Prima dell'uso assicurarsi che l'apparecchio e gli accessori non presentino nessun danno palese e che il materiale di imballaggio sia stato rimosso. In caso di dubbio, non utilizzare l'apparecchio e consultare il proprio rivenditore o contattare il Servizio clienti indicato.

1 x Arricciacapelli

1 x Le presenti istruzioni per l'uso

Indice

1. Spiegazione dei simboli.....	43	5. Pulizia e cura	49
2. Uso conforme.....	44	6. Smaltimento	49
3. Descrizione dell'apparecchio	44	7. Dati tecnici.....	49
4. Utilizzo	45	8. Garanzia	50
4.1 Utilizzo dell'apparecchio.....	45		
4.2 Dopo l'utilizzo	48		

AVVERTENZA

- L'apparecchio è destinato solo a uso domestico/privato e non commerciale.
- Questo apparecchio può essere utilizzato da ragazzi di età superiore a 8 anni e da persone con ridotte capacità fisiche, percettive o mentali o non in possesso della necessaria esperienza e conoscenza, esclusivamente sotto supervisione oppure se sono stati istruiti in merito alle misure di sicurezza e comprendono i rischi ad esse correlati.
- I bambini non devono giocare con l'apparecchio.
- La pulizia e la manutenzione a cura dell'utente non devono essere eseguite da bambini, a meno che non siano sorvegliati.
- Se il cavo di alimentazione dell'apparecchio viene danneggiato, richiedere la sostituzione al produttore, al Servizio clienti o a un tecnico ugualmente qualificato, per evitare qualsiasi rischio.
- Se l'apparecchio viene utilizzato in bagno, staccare la spina dopo l'uso in quanto la vicinanza all'acqua costituisce un pericolo anche quando l'apparecchio è spento.
- Non utilizzare mai l'apparecchio vicino a vasche, lavandini, docce o altri contenitori che contengono acqua o altri liquidi. Pericolo di scossa elettrica!
- Come ulteriore protezione si consiglia di installare un dispositivo di protezione contro le correnti di guasto (RCD=Residual-Current Circuit Device). La corrente di guasto nominale non deve essere superiore a 30 mA nel circuito di corrente del bagno. Per maggiori informazioni, consultare un elettricista.

1. SPIEGAZIONE DEI SIMBOLI

I seguenti simboli sono utilizzati nelle istruzioni per l'uso, sull'imballo e sulla targhetta dell'apparecchio:

	Avvertenza	L'apparecchio non deve essere utilizzato nelle vicinanze dell'acqua né immerso (ad esempio nel lavandino, nella doccia o nella vasca). Pericolo di scossa elettrica!
	Avvertenza	Avvertimento di pericolo di lesioni o di pericoli per la salute
	Attenzione	Indicazione di sicurezza per possibili danni all'apparecchio/agli accessori
	Indicazione	Indicazione di informazioni importanti
	Classe di protezione II	
	Smaltire la confezione nel rispetto dell'ambiente	
	Smaltimento secondo le norme previste dalla Direttiva CE sui rifiuti di apparecchiature elettriche ed elettroniche (RAEE).	
	Leggere le istruzioni per l'uso	
	Marcatura CE	Il presente prodotto soddisfa i requisiti delle direttive europee e nazionali vigenti.
	United Kingdom Conformity Assessed Mark	
	Produttore	

2. USO CONFORME

L'arricciacapelli può essere utilizzato esclusivamente per dare forma e acconciare i capelli ed è destinato unicamente all'uso personale! Non utilizzare l'arricciacapelli su capelli finti o su animali.

Avvertenza

Utilizzare l'apparecchio esclusivamente:

- per uso esterno,
- per lo scopo per il quale è stato concepito e descritto nelle presenti istruzioni per l'uso.

Qualsiasi uso non conforme comporta un pericolo!

3. DESCRIZIONE DELL'APPARECCHIO

1 Rotella per l'impostazione della grandezza delle onde	7 Impugnatura
2 Tubi riscaldanti	8 Giunto a cerniera a 360°
3 Pulsante + per aumentare la temperatura	9 Occhiello per aggancio
4 Pulsante - per ridurre la temperatura	10 Cavo di alimentazione
5 Pulsante ON/OFF 	11 Bloccaggio di trasporto
6 Indicazione della temperatura a LED (°C)	

4. UTILIZZO

4.1 Utilizzo dell'apparecchio

1. Asciugare completamente i capelli prima di utilizzare l'arricciacapelli.

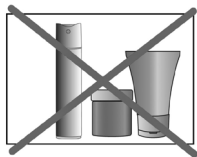

2. Accertarsi che i capelli siano puliti e privi di prodotti per acconciatura. Fanno eccezione prodotti specifici che facilitano la creazione di boccoli o onde.



3. Pettinare i capelli per districarli.



4. Accendere l'arricciacapelli premendo il pulsante ON/OFF ① [5].

5. Per facilitare l'impostazione della temperatura, per prima cosa chiudere l'arricciacapelli, quindi far scorrere il bloccaggio di trasporto [12] in posizione . Con il pulsante (+) [3] o (-) [4] impostare il livello di temperatura desiderato. All'accensione l'apparecchio è preimpostato a 160 °C. Dopo aver impostato la temperatura, far scorrere il bloccaggio di trasporto [12] in posizione . Nell'indicatore della temperatura a LED [6] il rispettivo livello di temperatura inizia a lampeggiare in bianco. Quando il livello di temperatura è acceso in bianco fisso, significa che i tubi riscaldanti [2] hanno raggiunto il livello di temperatura impostato e che l'arricciacapelli è pronto all'uso.

6. Suddividere i capelli in singole ciocche della larghezza di circa 2-4 cm. Tenere le ciocche ben tese.



7. Posizionare la ciocca tra i tubi riscaldanti [2], partendo dalle radici. Prestare attenzione a non toccare la cute con i tubi riscaldanti [2].

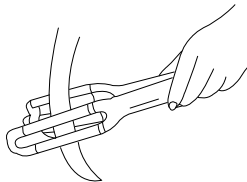

i **Indicazione**

Ruotare la rotella [1] per impostare la grandezza delle onde desiderata per il tubo riscaldante centrale.

È possibile impostare i seguenti stili:

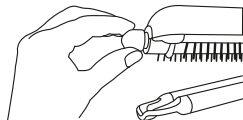

Beach Waves

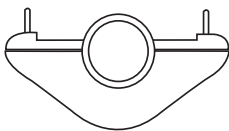

Onde naturali

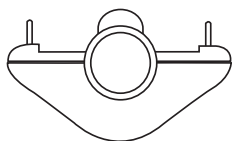

Mermaid Waves

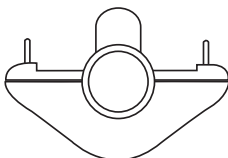

Onde d'acqua

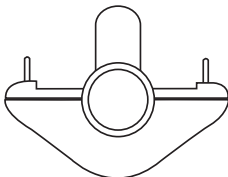

8. Premere sull'impugnatura [7] dell'arricciacapelli per racchiudere la ciocca tra i tubi riscaldanti. Esercitare una leggera pressione e mantenere la posizione per alcuni secondi.

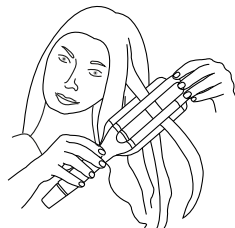

9. Rilasciare l'impugnatura [7] dell'arricciacapelli. Applicare ora l'arricciacapelli poco più in basso sulla ciocca, in modo che la parte già trattata non venga trattata di nuovo. Ripetere l'applicazione sull'intera lunghezza della ciocca.



i Indicazione

L'arricciacapelli è dotato di uno spegnimento automatico di sicurezza. Dopo circa 25 minuti, l'indicatore della temperatura LED inizia a lampeggiare [6] per ricordare l'arresto automatico. Se si desidera utilizzare l'arricciacapelli per più di 30 minuti, spegnere il dispositivo e riaccenderlo immediatamente. In questo modo lo spegnimento automatico sarà di nuovo attivato dopo 30 minuti.

4.2 Dopo l'utilizzo

1. Per spegnere l'arricciacapelli dopo l'utilizzo, tenere premuto il pulsante ON/OFF  [5] per tre secondi. A questo punto i tubi riscaldanti [2] sono spenti e l'indicatore della temperatura a LED [6] si spegne.
2. Estrarre la spina [11] dalla presa di corrente dopo ogni utilizzo. Non avvolgere il cavo di alimentazione [10] attorno all'apparecchio.
3. Per lasciare raffreddare l'arricciacapelli, posizionarlo su una superficie stabile, orizzontale e ignifuga. Prestare attenzione a non toccare la superficie con i tubi riscaldanti caldi [2]. Pericolo d'incendio!
4. Attendere finché i tubi riscaldanti [2] dell'arricciacapelli non si sono raffreddati completamente. Conservare infine l'arricciacapelli in un luogo asciutto e non accessibile ai bambini. In alternativa è possibile anche appendere l'arricciacapelli a un gancio con l'occhiello [9].

5. PULIZIA E CURA

Attenzione

- Prima di procedere alla pulizia, estrarre sempre la spina dalla presa di corrente. Pericolo di scossa elettrica!
- Non utilizzare liquidi infiammabili per la pulizia dell'arricciacapelli! Pericolo d'incendio!

Avvertenza

- Accertarsi che non penetri acqua all'interno dell'apparecchio! Pericolo di scossa elettrica!

6. SMALTIMENTO

A tutela dell'ambiente, al termine del suo ciclo di vita l'apparecchio non deve essere smaltito nei rifiuti domestici, ma conferito negli appositi centri di raccolta. Attenersi alle norme locali vigenti per lo smaltimento dei materiali. Smaltire l'apparecchio secondo la direttiva europea sui rifiuti di apparecchiature elettriche ed elettroniche (RAEE).



In caso di dubbi, rivolgersi agli enti comunali responsabili in materia di smaltimento.

Informazioni sui punti di raccolta per apparecchi usati vengono fornite ad es. dai comuni, dalle società di smaltimento locali e dai rivenditori.

7. DATI TECNICI

Peso:	circa 660 g
Alimentazione	220-240 V~, 50-60 Hz
Potenza assorbita	120 W
Classe di protezione	II
Condizioni ambientali	Adatto solo per l'utilizzo in ambienti chiusi
Intervallo di temperatura consentito	da -10 a +40 °C

Salvo modifiche tecniche.

8. GARANZIA

Per ulteriori informazioni sulla garanzia e sulle condizioni di garanzia, consultare la scheda di garanzia fornita.



Bu kullanım kılavuzunu dikkatle okuyun. Uyarılara ve güvenlik yönergelerine uyun. Bu kullanım kılavuzunu ileride başvurmak üzere saklayın. Diğer kullanıcıların da kullanım kılavuzuna erişebilmesini sağlayın. Cihazı başkalarına verirken kullanım kılavuzunu da birlikte verin.

Teslimat kapsamı

Teslimat kapsamını kontrol ederek karton ambalajın dıştan hasar görmemiş ve içeriğin eksiksiz olduğundan emin olun. Cihazı kullanmadan önce, cihazda ve aksesuarlarında görünür hasarlar olmadığından ve tüm ambalaj malzemelerinin çıkarıldığından emin olun. Şüpheli durumlarda kullanmayın ve satıcınıza veya belirtilen müşteri hizmetleri adresine başvurun.

- 1 x Adet bukle maşası
- 1 x Adet kullanım kılavuzu

İçindekiler

1. İşaretlerin açıklaması	53	5. Temizlik ve bakım	58
2. Amacına uygun kullanım	54	6. Bertaraf etme.....	59
3. Cihaz açıklaması.....	54	7. Teknik veriler	59
4. Kullanım.....	55	8. Garanti	59
4.1 Çalıştırma	55		
4.2 Kullanımdan sonra	58		

⚠ UYARI

- Cihaz ticari kullanım için deęil, yalnızca evde/kişisel amaçlarla kullanılmak üzere tasarlanmıştır.
- Bu cihaz, 8 yaş ve üzeri çocuklar ve fiziksel, algısal ve akli becerileri kısıtlı veya tecrübesi ve bilgisi yetersiz olan kişiler tarafından ancak gözetim altında veya cihazın emniyetli kullanımı hakkında bilgilendirilmiş olmaları ve cihazın kullanımı sonucu ortaya çıkabilecek tehlikelerin bilincinde olmaları koşuluyla kullanılabilir.
- Çocuklar cihazla oynamamalıdır.
- Temizlik ve kullanıcı bakımı, gözetim altında olmadıkları sürece çocuklar tarafından yapılmamalıdır.
- Bu cihazın elektrik kablosu hasar gördüğünde, tehlikeli durumları önlemek için üretici veya üreticinin müşteri hizmetleri ya da benzeri kalifiye bir şahıs tarafından değiştirilmelidir.
- Cihaz banyoda kullanıldıktan sonra fişi elektrik prizinden çıkarılmalıdır. Çünkü cihaz kapalı olsa bile suyun yakınında tehlike oluşturmaktadır.
- Cihazı hiçbir zaman tehlike oluşturabileceği küvet, lavabo, duş ve benzeri su ya da sıvı içeren yerlerde kullanmayın – Elektrik çarpması tehlikesi!
- Ek koruma önlemi olarak kaçak akım koruma cihazı (RCD=Residual-Current Circuit Devise) takılması tavsiye edilir. Nominal kesme akımı banyonun elektrik devresinde 30 mA değerini aşmamalıdır. Ayrıntılı bilgi için bölgenizdeki elektrik servisine başvurun.

1. İŞARETLERİN AÇIKLAMASI

Cihazın üzerinde, kullanım kılavuzunda, ambalajında ve model etiketinde aşağıdaki simgeler kullanılmıştır:

	Uyarı	Cihaz su yakınında ya da su içinde (örneğin lavaboda, duşta, küvette) kullanılmamalıdır. Elektrik çarpması tehlikesi!
	Uyarı	Yaralanma tehlikelerine veya sağlığınızla ilgili tehlikelere yönelik uyarı
	Dikkat	Cihazda/aksesuarlarda oluşabilecek hasarlara yönelik güvenlik uyarısı
	Not	Önemli bilgilere yönelik not
	Koruma Sınıfı II	
	Ambalaj çevreye zarar vermeyecek şekilde bertaraf edilmelidir	
	Elektrikli ve elektronik hurda cihazlarla ilgili AB direktifine (WEEE - Waste Electrical and Electronic Equipment) uygun şekilde bertaraf edilmelidir	
	Kullanım kılavuzunu okuyun	
	CE işareti	Bu ürün geçerli Avrupa Birliği yönergelerinin ve ulusal yönergelerin gereklerini yerine getirmektedir.
	Birleşik Krallık Değerlendirilmiş Uyumluluk İşareti	
	Üretici	

2. AMACINA UYGUN KULLANIM

Bukle maşası sadece saçlarınızı biçimlendirmek ve şekillendirmek amacıyla kişisel kullanım içindir! Bukle maşasını suni saçlar ve hayvanlar üzerinde kullanmayın.

Uyarı

Cihazı sadece:

- Harici uygulama için kullanın.
- Geliştirilme amacına uygun ve bu kullanım kılavuzunda belirtilen şekilde kullanın.

Usulüne uygun olmayan her türlü kullanım tehlikeli olabilir!

3. CIHAZ AÇIKLAMASI

1 Bukle boyutu ayarlama düğmesi	7 Sap
2 Isıtıcı çubuklar	8 360° döner mafsal
3 Sıcaklık yükseltme tuşu +	9 Askı halkası
4 Sıcaklık düşürme tuşu -	10 Elektrik kablosu
5 Açma/kapatma tuşu 	11 Taşıma kilidi
6 LED sıcaklık göstergesi (°C)	

4. KULLANIM

4.1 Çalıştırma

1. Bukle maşasını kullanmadan önce saçlarınızı tamamen kurutun.

2. Saçınızın temiz olduğundan ve bir şekillendirme ürünü kullanmadığınızdan emin olun. Saçlarınıza bukleli veya dalgalı şekil vermenize destek olan özel ürünler bunun dışındadır.

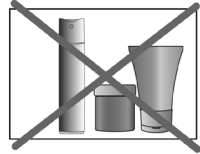

3. Saçınızı tarayarak dolaşan yerlerini açın.



4. Açma/kapatma tuşuna [5] basarak bukle maşasını açın.

5. Sıcaklığı daha kolay ayarlamak için öncelikle bukle maşasını kapatın ve taşıma kilidini [12] konumuna getirin. İsteddiğiniz sıcaklık kademesini - tuşunu [3] veya + tuşunu [4] kullanarak ayarlayın. Cihaz açıldığında sıcaklık ön ayarı 160°C'dir. Sıcaklığı ayarladıktan sonra, taşıma kilidini [12] konumuna getirin. LED sıcaklık göstergesinde [6], ilgili sıcaklık kademesi beyaz renkte yanıp sönmeye başlar. Sıcaklık kademesinin sürekli beyaz yanması, ısıtıcı çubukların [2] ayarlanan sıcaklık kademesine ulaştığını ve bukle maşasının kullanıma hazır olduğunu gösterir.

6. Saçlarınızı yaklaşık 2-4 santimetre genişliğinde tutamlara ayırın. Saç tutamını gergin tutun.



7. Saç tutamını, saç köklerinden başlayarak ısıtıcı çubuklar [2] arasında yerleştirin. Isıtıcı çubukların [2] kafa derinize temas etmemesine dikkat edin.

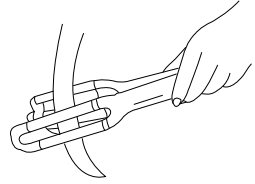

i Not

Orta ısıtıcı çubukta olmasını istediğiniz bukle boyutunu döner düğmeyi [1] kullanarak ayarlayın.

Aşağıdaki saç stilleri ayarlanabilir:

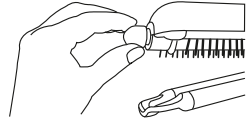

Kumsal dalgası

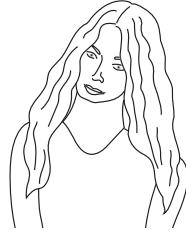
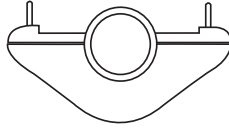

Doğal dalga

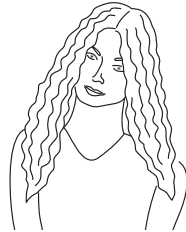
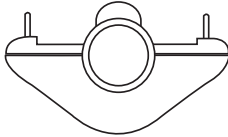

Denizkızı dalgası

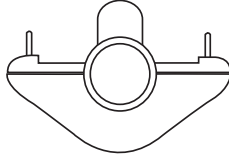

Su dalgası

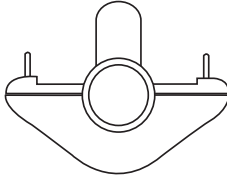

8. Bukle maşasının sapına [7] bastırarak ısıtıcı çubukların saç tutamını kavramasını sağlayın. Hafif bir basınç uygulayın ve birkaç saniye boyunca bu konumda kalın.

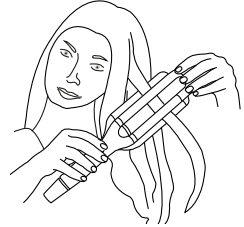

9. Bukle maşasının sapını [7] serbest bırakın. Şimdi bukcle maşanızı daha önce işlem yaptığınız bölümü yeniden içine almayacak şekilde saç tutamınız üzerinde biraz daha aşağı indirin. Saç tutamınız boyunca bu işlemi aşağıya kadar tekrar edin.

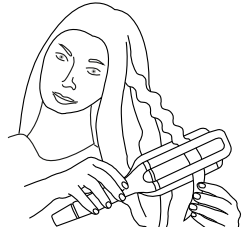

Not

Bukle maşası bir güvenli kapanma fonksiyonu ile donatılmıştır. 25 dakika sonra LED sıcaklık göstergesi size otomatik kapanmayı hatırlatmak için yanıp sönmeye başlar [6]. Bukle maşasını 30 dakikadan daha uzun süre kullanmak istiyorsanız, cihazı kapatın ve hemen tekrar açın. Bu durumda güvenlik için otomatik kapanma tekrar 30 dakika sonra devreye girer.

4.2 Kullanımdan sonra

1. Bukle maşasını kullandıktan sonra kapatmak için açma/kapatma tuşunu  [5] üç saniye basılı tutun. Isıtıcı çubuklar [2] artık kapatılmıştır ve LED sıcaklık göstergesi [6] söner.
2. Her kullanımdan sonra cihazın fişini [11] prizden çekin. Elektrik kablosunu [10] cihazın etrafına sarmayın!
3. Bukle maşasını soğuması için düz, dengeli ve yanmaz bir yüzeyin üzerine koyun. Isıtıcı çubukların [2] zemine temas etmemesine dikkat edin! Yangın tehlikesi!
4. Bukle maşasının ısıtıcı çubukları [2] tamamen soğuyana kadar bekleyin. Bukle maşasını kuru ve çocukların ulaşamayacağı bir yerde muhafaza edin. Bukle maşasını alternatif olarak askı halkasından [9] bir kancaya da asabilirsiniz.

5. TEMİZLİK VE BAKIM

Dikkat

- Temizlemeden önce daima cihazın fişini elektrik prizinden çekin. Elektrik çarpması tehlikesi!
- Bukle maşasını kolay alev alabilecek sıvılarla temizlemeyin! Yangın tehlikesi!

Uyarı

- Cihazın içine su girmemesine dikkat edin! Elektrik çarpması tehlikesi!

6. BERTARAF ETME

Kullanım ömrü sona eren cihazlar, çevrenin korunması için evsel atıklar ile birlikte bertaraf edilmemelidir. Bertaraf etme işlemi, ülkenizdeki uygun atık toplama merkezleri aracılığıyla yapılabilir. Malzemelerin bertaraf edilmesi sırasında yerel yönetmeliklere uyun. Cihazı, elektrikli ve elektronik atık cihazlarla ilgili AB direktifine (WEEE - Waste Electrical and Electronic Equipment) uygun şekilde bertaraf edin.



Bertaraf etme ile ilgili diğer sorularınızı, ilgili yerel makamlara iletebilirsiniz. Atık cihazlarınızı geri verebileceğiniz yerleri belediyeden, valilikten, yerel çöp toplama şirketlerinden ya da satıcınızdan öğrenebilirsiniz.

7. TEKNİK VERİLER

Ağırlık:	yakl. 660 g
Gerilim beslemesi	220-240 V~, 50-60 Hz
Güç tüketimi	120 W
Koruma sınıfı	II
Ortam koşulları	Sadece kapalı alanlarda kullanılmasına izin verilir
İzin verilen sıcaklık aralığı	-10 ila +40 °C

Teknik değişiklik hakkı saklıdır.

8. GARANTI

Garanti ve garanti koşulları ile ilgili ayrıntılı bilgileri cihazla birlikte verilen garanti broşüründe bulabilirsiniz.



Внимательно прочтите эту инструкцию по применению. Обращайте внимание на предостережения и соблюдайте указания по технике безопасности. Сохраните инструкцию по применению для последующего использования. Обеспечьте другим пользователям доступ к инструкции по применению. Передавайте прибор другим пользователям вместе с инструкцией по применению.

Комплект поставки

Проверьте комплектность поставки и убедитесь, что на картонной упаковке нет внешних повреждений. Перед использованием убедитесь, что прибор и его принадлежности не имеют видимых повреждений, и удалите все упаковочные материалы. При наличии сомнений не используйте прибор и обратитесь к продавцу или в сервисную службу по указанному адресу.

- 1 x Щипцы для завивки волос
- 1 x Инструкция по применению

СОДЕРЖАНИЕ

1. Пояснения к символам.....	62	5. Очистка и уход.....	67
2. Использование по назначению	63	6. Утилизация	68
3. Описание прибора.....	63	7. Технические характеристики...	68
4. Применение.....	64	8. Гарантия.....	68
4.1 Начало применения	64		
4.2 После применения	67		









⚠ ПРЕДУПРЕЖДЕНИЕ



- Прибор предназначен только для домашнего/индивидуального использования. Использование прибора в коммерческих целях запрещено.
- Данный прибор может использоваться детьми старше 8 лет, а также лицами с ограниченными физическими, сенсорными или умственными способностями или людьми, не имеющими достаточного опыта и знаний, если эти люди находятся под присмотром или прошли инструктаж по безопасному использованию прибора и понимают возможные опасности.
- Не позволяйте детям играть с прибором.
- Очистку и техническое обслуживание детям разрешается выполнять только под присмотром взрослых.
- Если провод сетевого питания прибора поврежден, то во избежание опасности он подлежит замене производителем, сервисной службой или другим компетентным специалистом.
- Если прибор используется в ванной комнате, после применения штекер следует извлечь из розетки, поскольку близость воды представляет собой опасность, даже если прибор выключен.
- Никогда не используйте прибор рядом с ванной, раковиной, душем или емкостями с водой или другими жидкостями — существует опасность удара током!

- В качестве дополнительной защиты рекомендуется установка устройства защитного отключения УЗО (RCD = Residual-Current Circuit Device). Номинальный ток расцепления не должен превышать 30 мА в электрической цепи ванной комнаты. Соответствующую информацию можно получить в местной электроснабжающей организации.

1. ПОЯСНЕНИЯ К СИМВОЛАМ

На приборе, в инструкции по применению, на упаковке и фирменной табличке прибора используются следующие символы.

	Предупреждение	Запрещено использовать прибор рядом с водой или в воде (например, в раковине, душе, ванне) — существует опасность удара током!
	Предупреждение	Предупреждает об опасности травмирования или нанесения вреда здоровью
	Внимание	Указывает на возможные повреждения прибора или принадлежностей
	Указание	Указывает на важную информацию
	Класс защиты II	
	Утилизируйте упаковку в соответствии с предписаниями по охране окружающей среды	
	Утилизация прибора в соответствии с директивой ЕС об отходах электрического и электронного оборудования — WEEE (Waste Electrical and Electronic Equipment).	
	Прочтите инструкцию по применению	

	Маркировка CE Это изделие соответствует требованиям действующих европейских и национальных директив.
	Сертификат соответствия Великобритании
	Изготовитель

2. ИСПОЛЬЗОВАНИЕ ПО НАЗНАЧЕНИЮ

Щипцы для завивки волос предназначены только для придания формы волосам и стайлинга. Только для личного пользования! Не используйте прибор на искусственных волосах, а также на животных.

Предупреждение

Используйте прибор исключительно в следующих целях:

- для наружного применения,
- в целях, для которых он был разработан, и только способом, описанным в данной инструкции по применению.

Любое применение не по назначению может быть опасным!

3. ОПИСАНИЕ ПРИБОРА

1 Поворотное колесико для настройки размера локонов	7 Ручка
2 Нагревательные элементы	8 Шарнирное соединение с возможностью поворота на 360°
3 Кнопка «+» для повышения температуры	9 Петля для подвешивания
4 Кнопка «-» для уменьшения температуры	10 Сетевой кабель
5 Кнопка ВКЛ./ВЫКЛ. 	11 Транспортировочный фиксатор
6 Светодиодный температурный индикатор (°C)	

4. ПРИМЕНЕНИЕ

4.1 Начало применения

1. Прежде чем использовать щипцы для завивки волос, полностью высушите волосы.

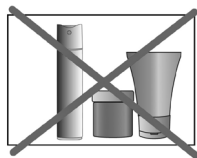

2. Убедитесь, что волосы чистые, и на них не осталось средств для укладки. Исключением являются специальные средства для защиты и фиксации волос при завивке.



3. Расчешите волосы.



4. Включите щипцы для завивки волос нажатием кнопки ВКЛ./ВЫКЛ. ① [5].

5. Чтобы облегчить настройку температуры, сначала закройте прибор и переместите транспортировочный фиксатор [12] в положение . При помощи кнопок «←» [3] и «+» [4] настройте необходимый температурный режим. Прибор при включении предварительно установлен на 160 °С. После установки температуры переместите транспортировочный фиксатор [12] в положение . На светодиодном индикаторе температуры [6] соответствующий уровень температуры начинает мигать белым. Если уровень температуры непрерывно горит белым, нагревательные элементы [2] достигли заданной температуры, и щипцы готовы к работе.

6. Разделите волосы на отдельные пряди шириной примерно 2–4 см. Держите прядь натянутой.



7. Расположите прядь между нагревательными элементами [2], начиная от корней волос. Следите за тем, чтобы нагревательные элементы [2] не касались кожи головы.

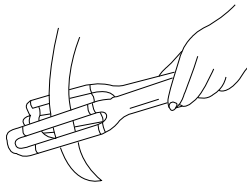

i **Указание**

С помощью поворотного колесика [1] настройте центральный нагревательный элемент на нужный размер локонов.

Можно настроить следующие варианты укладки:

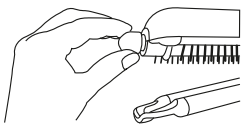

пляжные локоны

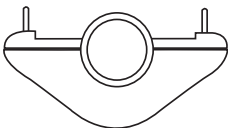

естественные волны

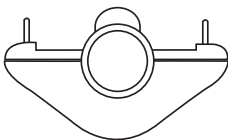

локоны русалки

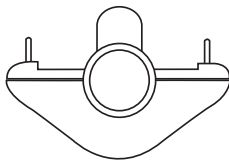

голливудские
локоны

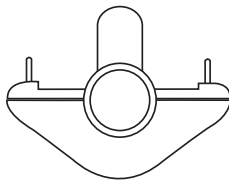

8. Сожмите щипцы для завивки с помощью ручки [7], чтобы прядь зажалась нагревательными элементами. Слегка прижмите и удерживайте в этом положении в течение нескольких секунд.

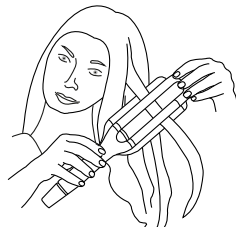

9. Отпустите ручку [7] щипцов. Переместите щипцы для завивки волос вниз по пряди, так чтобы обработанная часть не подвергалась повторному воздействию. Повторите процедуру по всей длине прядей.



Указание

Щипцы для завивки волос оснащены системой аварийного отключения. Примерно через 25 минут светодиодный индикатор температуры начинает мигать [6], чтобы напомнить об автоматическом отключении. Если Вы хотите использовать щипцы для завивки волос более 30 минут, выключите и сразу вновь включите их. Аварийное отключение снова сработает после 30 минут использования.

4.2 После применения

1. Для отключения щипцов для завивки волос после применения нажмите и удерживайте кнопку ВКЛ./ВЫКЛ.  [5] в течение трех секунд. Теперь нагревательные элементы [2] выключаются, а светодиодный индикатор температуры [6] гаснет.
2. После каждого применения извлекайте сетевой штекер [11] из розетки. Не обматывайте сетевой кабель [10] вокруг прибора!
3. Положите прибор для остывания на устойчивую горизонтальную поверхность из негорючего материала. Следите за тем, чтобы нагревательные элементы [2] не касались этой поверхности! Опасность пожара!
4. Дождитесь полного остывания нагревательных элементов [2] щипцов для завивки. Храните щипцы для завивки волос в сухом месте, недоступном для детей. При желании щипцы можно подвесить на крючок за специальную проушину [9].

5. ОЧИСТКА И УХОД

Внимание

- Перед проведением очистки всегда извлекайте сетевой штекер из розетки. Опасность поражения электрическим током!
- Не используйте для очистки щипцов для завивки легко воспламеняющиеся жидкости! Опасность пожара!

Предупреждение

- Следите за тем, чтобы внутрь прибора не попала вода! Опасность поражения электрическим током!

6. УТИЛИЗАЦИЯ

В интересах защиты окружающей среды по окончании срока службы следует утилизировать прибор отдельно от бытового мусора. Утилизация должна производиться через соответствующие пункты сбора в Вашей стране. Соблюдайте местные законодательные нормы по утилизации отходов. Прибор следует утилизировать согласно директиве ЕС по отходам электрического и электронного оборудования — WEEE (Waste Electrical and Electronic Equipment).



При возникновении вопросов обращайтесь в коммунальную организацию, занимающуюся утилизацией.

Информацию о приеме отслуживших приборов можно получить в местной администрации, организации по утилизации мусора или у продавца.

7. ТЕХНИЧЕСКИЕ ХАРАКТЕРИСТИКИ

Вес	ок. 660 г
Питающее напряжение	220–240 В ~, 50–60 Гц
Потребляемая мощность	120 Вт
Класс защиты	II
Условия использования	Только для помещений
Допустимый температурный диапазон	от -10 до +40 °С

Возможны технические изменения.

8. ГАРАНТИЯ

Более подробную информацию о гарантии и гарантийных условиях см. в прилагаемом гарантийном листе.



Uważnie przeczytać niniejszą instrukcję obsługi. Przestrzegać ostrzeżeń i wskazówek bezpieczeństwa. Zachować instrukcję obsługi do późniejszego wykorzystania. Udostępniać instrukcję obsługi innym użytkownikom. Przekazywać urządzenie wraz z instrukcją obsługi.

Zawartość opakowania

Zestaw należy sprawdzić pod kątem zewnętrznych uszkodzeń kartonowego opakowania oraz kompletności zawartości. Przed użyciem upewnić się, że na urządzeniu ani na akcesoriach nie widać żadnych uszkodzeń, a wszystkie części opakowania zostały usunięte. W razie wątpliwości zaprzestać używania urządzenia i zwrócić się do sprzedawcy lub pod podany adres działu obsługi klienta.

- 1 x Falownica do włosów
- 1 x Niniejsza instrukcja obsługi

Spis Treści

1. Objaśnienie symboli	71	5. Czyszczenie i pielęgnacja.....	76
2. Użytkowanie zgodne z przeznaczeniem.....	72	6. Utylizacja	77
3. Opis urządzenia.....	72	7. Dane techniczne.....	77
4. Zastosowanie	73	8. Gwarancja	77
4.1 Rozpoczęcie używania urządzenia	73		
4.2 Po użyciu	76		









⚠ OSTRZEŻENIE



- Urządzenie jest przeznaczone wyłącznie do użytku domowego/prywatnego, a nie do celów komercyjnych.
- Urządzenie może być obsługiwane przez dzieci od 8 roku życia oraz osoby z ograniczoną sprawnością fizyczną, sensoryczną i umysłową lub brakiem doświadczenia i wiedzy tylko wtedy, gdy są one pod nadzorem lub otrzymały instrukcje dotyczące bezpiecznego korzystania z urządzenia i są świadome zagrożeń wynikających z jego użytkowania.
- Dzieciom nie wolno bawić się urządzeniem.
- Czyszczenie i konserwacja urządzenia nie mogą być przeprowadzane przez dzieci, chyba że znajdują się one pod opieką osoby dorosłej.
- Aby uniknąć niebezpieczeństwa, w przypadku uszkodzenia kabla zasilającego urządzenia jego wymianę należy zlecić producentowi, w dziale obsługi klienta lub odpowiednio wykwalifikowanemu specjaliście.
- Korzystając z urządzenia w łazience, należy po użyciu wyjąć wtyczkę z gniazdka, ponieważ bliskość wody jest niebezpieczna również wtedy, gdy urządzenie jest wyłączone.
- Nigdy nie używać urządzenia w pobliżu wanien, umywalk, natrysków ani innych zbiorników wypełnionych wodą lub innymi cieczami – ryzyko porażenia prądem!

- Jako zabezpieczenie dodatkowe zaleca się zainstalowanie wyłącznika różnicowoprądowego (RCD = Residual-Current Circuit Device). Obliczeniowy prąd wyzwalający w obwodzie łazienki nie powinien przekraczać 30 mA. Informacje na ten temat można uzyskać w lokalnym warsztacie elektrycznym.

1. OBJAŚNIENIE SYMBOLI

Na urządzeniu, w instrukcji obsługi, na opakowaniu i tabliczce znamionowej urządzenia zastosowano następujące symbole:

	Ostrzeżenie	Nie używać urządzenia w pobliżu wody lub w wodzie (np. umywalka, prysznic, wanna) – ryzyko porażenia prądem!
	Ostrzeżenie	Ostrzeżenie przed niebezpieczeństwem utraty zdrowia lub odniesienia obrażeń ciała
	Uwaga	Wskazówki bezpieczeństwa odnoszące się do możliwości uszkodzenia urządzenia/akcesoriów
	Wskazówka	Wskazuje na ważne informacje.
	Klasa ochronności II	
	Opakowanie zutylizować w sposób przyjazny dla środowiska	
	Utylizacja zgodna z dyrektywą WE o zużytych urządzeniach elektrycznych i elektronicznych EC – WEEE (ang. Waste Electrical and Electronic Equipment).	
	Przeczytać instrukcję obsługi.	

	Oznaczenie CE Ten produkt spełnia wymagania obowiązujących dyrektyw europejskich i krajowych.
	Znak United Kingdom Conformity Assessed
	Producent

2. UŻYTKOWANIE ZGODNE Z PRZEZNACZENIEM

Falownicy do włosów wolno używać wyłącznie do modelowania i stylizacji włosów w ramach prywatnego użytkowania! Nie używać urządzenia do sztucznych włosów ani na zwierzętach.

Ostrzeżenie

Urządzenie może być stosowane wyłącznie:

- do użytku zewnętrznego
- do użytkowania zgodnie z przeznaczeniem oraz w sposób opisany w niniejszej instrukcji obsługi.

Nieprawidłowe użycie może być niebezpieczne!

3. OPIS URZĄDZENIA

1 Pokrętko do ustawiania wielkości fal	7 Uchwyt
2 Grzałki	8 Przegub obrotowy 360°
3 Przycisk do zwiększania temperatury (+)	9 Uszko do zawieszania
4 Przycisk do obniżania temperatury (-)	10 Kabel zasilający
5 Przycisk włączania/wyłączania 	11 Blokada transportowa
6 Wskazanie temperatury LED (°C)	

4. ZASTOSOWANIE

4.1 Rozpoczęcie używania urządzenia

1. Przed użyciem falownicy dokładnie wysuszyć włosy.

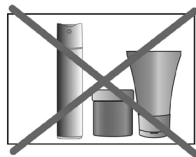

2. Upewnić się, czy włosy są czyste i wolne od środków do modelowania włosów. Wyjątek stanowią produkty specjalne, które ułatwiają modelowanie włosów w loki lub fale.



3. Rozczesać włosy, aby je rozplątać.



4. Włączyć urządzenie za pomocą przycisku włączania/wyłączania. ① [5].

5. W celu ułatwienia ustawienia temperatury najpierw zamknąć falownicę i przesunąć blokadę transportową [12] w pozycję . Ustawić za pomocą przycisku (+) [3] lub (-) [4] odpowiedni poziom temperatury. Po włączeniu urządzenie jest wstępnie ustawione na 160°C. Po ustawieniu temperatury przesunąć blokadę transportową [12] w położenie . Na wskaźniku temperatury LED [6] odpowiedni poziom temperatury zacznie migać w kolorze białym. Jeśli poziom temperatury świeci się światłem ciągłym w kolorze białym, grzałki [2] osiągnęły ustawioną temperaturę, a falownica jest gotowa do użytku.

6. Podzielić włosy na pasma o szerokości ok. 2–4 cm. Przytrzymać naprężone pasmo.



7. Ułożyć pasmo pomiędzy grzałkami [2], zaczynając od cebulek włosów. Uważać, aby nie dotknąć grzałkami [2] skóry głowy.

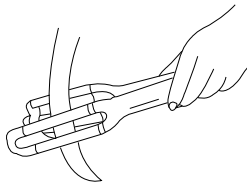

i Wskazówka

Obracać pokrętkiem [1], aby ustawić żądaną wielkość fal na średniej grzałce.

Można ustawić następujące style:

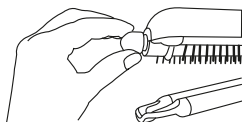

Beach waves

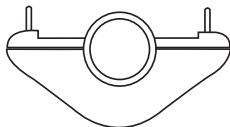

Naturalne fale

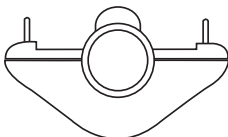

Mermaid waves

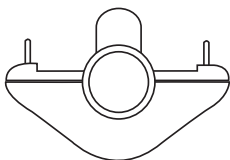

Fale wodne

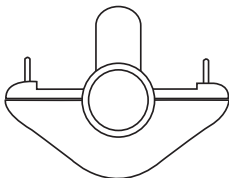

8. Ścisnąć uchwyt falownicy [7], aby pasmo owinęło się wokół grzałek. Przytrzymać w tej pozycji przez kilka sekund, wywierając niewielki nacisk.

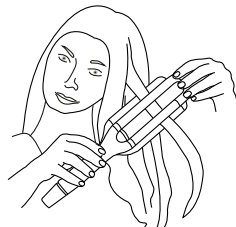

9. Puścić uchwyt falownicy [7]. Przesunąć falownicę trochę dalej, tak aby nie modelować uformowanej już części pasma włosów. Powtórzyć na całej długości pasma włosów.



Wskazówka

Falownica jest wyposażona w zabezpieczenie w postaci automatycznego wyłączenia. Po upływie ok. 25 minut zacznie migać wskaźnik temperatury LED [6], przypominając o automatycznym wyłączeniu. Aby używać falownicy dłużej niż przez 30 minut, należy ją wyłączyć i od razu włączyć ponownie. Funkcja automatycznego wyłączenia zostanie ponownie ustawiona na 30 minut.

4.2 Po użyciu

1. Aby wyłączyć falownicę po użyciu, przytrzymaj wciśnięty włącznik  [5] przez 3 sekundy. Grzałki [2] są teraz wyłączone, a wskaźnik temperatury LED [6] gaśnie.
2. Zawsze po zakończeniu korzystania z urządzenia należy wyjąć wtyczkę [11] z gniazdka. Nie owijaj kabla zasilającego [10] wokół urządzenia.
3. Połóż falownicę dla ochłodzenia na stabilnym, poziomym i niepalnym podłożu. Uważać, aby nie dotknąć gorącymi grzałkami [2] podłoża! Zagrożenie pożarowe!
4. Zaczekać do pełnego ostygnięcia grzałek [2] falownicy. Falownicę przechowywać w suchym miejscu poza zasięgiem dzieci. Alternatywnie falownicę zawiesić na haczyku za uszko do zawieszania [9].

5. CZYSZCZENIE I PIELEGNACJA

Uwaga

- Przed czyszczeniem należy zawsze wyjąć wtyczkę z gniazdka. Niebezpieczeństwo porażenia prądem elektrycznym!
- Falownicy nie wolno czyścić łatwopalnymi cieczami! Zagrożenie pożarowe!

Ostrzeżenie

- Uważać, aby do wnętrza urządzenia nie dostała się woda! Niebezpieczeństwo porażenia prądem elektrycznym!

6. UTYLIZACJA

W związku z wymogami w zakresie ochrony środowiska po zakończeniu eksploatacji urządzenia nie wolno wyrzucać wraz z odpadami domowymi. Należy je oddać do utylizacji w odpowiednim punkcie zbiórki odpadów w swoim kraju. Przy utylizacji materiałów należy przestrzegać lokalnych przepisów. Urządzenie należy zutylizować zgodnie z dyrektywą WE o zużytych urządzeniach elektrycznych i elektronicznych – WEEE (Waste Electrical and Electronic Equipment).



Wszelkie pytania kierować do lokalnego urzędu odpowiedzialnego za utylizację odpadów.

Informacje na temat punktów odbioru używanych urządzeń można uzyskać w lokalnym urzędzie gminy lub miasta, w zakładach oczyszczania lub u przedstawiciela handlowego.

7. DANE TECHNICZNE

Masa:	ok. 660 g
Napięcie zasilania	220–240 V~, 50–60 Hz
Pobór mocy	120 W
Klasa ochronności	II
Warunki eksploatacji	Do używania tylko w pomieszczeniach zamkniętych
Dopuszczalny zakres temperatury	od -10°C do +40°C

Zastrzega się możliwość wprowadzania zmian technicznych.

8. GWARANCJA

Szczegółowe informacje na temat gwarancji i warunków gwarancji znajdują się w załączonej ulotce gwarancyjnej.



Lees deze gebruiksaanwijzing zorgvuldig door. Volg de waarschuwingen en veiligheidsrichtlijnen op. Bewaar de gebruiksaanwijzing voor later gebruik. Zorg ervoor dat de gebruiksaanwijzing toegankelijk is voor andere gebruikers. Geef als u het apparaat aan iemand anders geeft, ook de gebruiksaanwijzing mee.

Omvang van de levering

Controleer of de buitenkant van de verpakking intact is en of alle onderdelen aanwezig zijn. Alvorens het apparaat te gebruiken, moet worden gecontroleerd of het apparaat en de toebehoren zichtbaar beschadigd zijn en moet al het verpakkingsmateriaal worden verwijderd. Wij adviseren u het apparaat bij twijfel niet te gebruiken en contact op te nemen met de verkoper of met de betreffende klantenservice.

- 1 x Golvenkrultang
- 1 x Gebruiksaanwijzing

Inhoudsopgave

1. Verklaring van de symbolen	80	5. Reiniging en onderhoud	86
2. Beoogd gebruik	81	6. Verwijdering	86
3. Beschrijving van het apparaat	81	7. Technische gegevens	87
4. Gebruik	82	8. Garantie	87
4.1 Gebruik starten	82		
4.2 Na het gebruik	85		









WAARSCHUWING



- Het apparaat is uitsluitend bestemd voor thuis-/privégebruik, niet voor commercieel gebruik.
- Dit apparaat kan worden gebruikt door kinderen van 8 jaar en ouder en door personen met een beperkt fysiek, zintuiglijk of mentaal vermogen of gebrek aan ervaring of kennis, maar alleen als zij het apparaat onder toezicht gebruiken of zijn geïnstrueerd over het veilige gebruik van het apparaat en zij de daaruit voortkomende gevaren begrijpen.
- Kinderen mogen niet met het apparaat spelen.
- Het apparaat mag niet door kinderen worden gereinigd of onderhouden, tenzij dit onder toezicht gebeurt.
- Als het netsnoer van dit apparaat beschadigd raakt, moet het door de fabrikant, diens klantenservice of door een vergelijkbaar gekwalificeerde persoon worden vervangen om gevaarlijke situaties te voorkomen.
- Als het apparaat in een badkamer wordt gebruikt, moet u na het gebruik de stekker uit het stopcontact trekken. De nabijheid van water vormt namelijk een gevaar, ook als het apparaat is uitgeschakeld.
- Gebruik het apparaat niet in de buurt van badkuipen, wastafels, douches of andere reservoirs met water of andere vloeistoffen – gevaar voor elektrische schokken!

- Als aanvullende veiligheidsmaatregel wordt aanbevolen een aardlekschakelaar (RCD = Residual-Current Circuit Devise) te installeren. De aanspreekstroom van de stroomkring van de badkamer mag niet meer dan 30 mA bedragen. Voor meer informatie hierover kunt u terecht bij uw lokale specialist op het gebied van elektrotechniek.

1. VERKLARING VAN DE SYMBOLEN

Op het apparaat, in de gebruiksaanwijzing, op de verpakking en op het typeplaatje van het apparaat worden de volgende symbolen gebruikt:

	Waarschuwing	Gebruik dit apparaat niet in water, niet in de buurt van water en niet als u zich in of onder water bevindt (bijv. bij wastafels, onder de douche of in bad) – gevaar voor elektrische schokken!
	Waarschuwing	Waarschuwing voor situaties met risico op verwonding of gevaar voor uw gezondheid.
	Let op	Waarschuwing voor mogelijke schade aan het apparaat of de toebehoren.
	Aanwijzing	Verwijzing naar belangrijke informatie
	Veiligheidsklasse II	
	Verwijder de verpakking overeenkomstig de milieueisen.	
	Verwijder het apparaat conform de EU-richtlijn voor afgedankte elektrische en elektronische apparatuur – WEEE (Waste Electrical and Electronic Equipment).	
	Lees de gebruiksaanwijzing.	

	CE-markering Dit product voldoet aan de eisen van de geldende Europese en nationale richtlijnen.
	UKCA-markering (United Kingdom Conformity Assessed Mark)
	Fabrikant

2. BEOOGD GEBRUIK

De golvenkrultang mag uitsluitend worden gebruikt voor het modelleren en stylen van haar en is alleen bedoeld voor eigen gebruik! Gebruik de golvenkrultang niet op kunsthaar en niet op dieren.

Waarschuwing

Gebruik het apparaat uitsluitend:

- uitwendig,
- voor het doel waarvoor dit apparaat ontwikkeld is en uitsluitend op de in deze gebruiksaanwijzing aangegeven wijze.

Elk oneigenlijk gebruik kan gevaarlijk zijn!

3. BESCHRIJVING VAN HET APPARAAT

1 Draaiknop voor het instellen van de slagrootte	7 Handgreep
2 Warmtestaven	8 Draaischarnier met een draaicirkel van 360°
3 Toets + voor het verhogen van de temperatuur	9 Ophangoogje
4 - Toets voor het verlagen van de temperatuur	10 Netsnoer
5 AAN/UIT-toets 	11 Transportvergrendeling
6 Ledtemperatuurweergave (°C)	

4. GEBRUIK

4.1 Gebruik starten

1. Zorg ervoor dat uw haar helemaal droog is voordat u de golvenkruktang gebruikt.

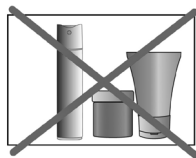

2. Zorg ervoor dat uw haar schoon is en dat u geen stylingproducten hebt gebruikt. Speciale producten die bedoeld zijn voor gebruik bij het maken van krullen of slag in het haar zijn wel toegestaan.



3. Zorg ervoor dat uw haar vrij is van klitten door het te kammen.



4. Druk op de AAN/UIT-toets ① [5] om de golvenkruktang in te schakelen.

5. Om de temperatuur eenvoudiger te kunnen instellen, sluit u eerst de golvenkruktang en zet u de transportvergrendeling [12] op de -stand. Stel de gewenste temperatuurstand in met de toets + [3] of de toets - [4]. Het apparaat is bij het inschakelen ingesteld op 160 °C. Nadat u de temperatuur hebt ingesteld, zet u de transportvergrendeling [12] op de -stand. In de ledtemperatuurweergave [6] begint de betreffende temperatuurstand wit te knipperen. Zodra de temperatuurstand continu wit brandt, hebben de warmtestaven [2] de ingestelde temperatuurstand bereikt en is de golvenkruktang klaar voor gebruik.

6. Verdeel uw haar in afzonderlijke strengen met een breedte van ongeveer 2 tot 4 centimeter. Pak het uiteinde van de haarstreng en trek de streng strak.



7. Plaats de haarstreng bij de haaraanzet tussen de warmtestaven [2]. Let op dat de warmtestaven [2] niet in aanraking komen met de hoofdhuid.

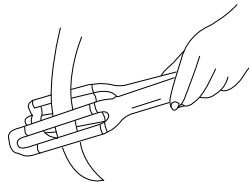

i Aanwijzing

Draai aan de draaiknop [1] om de gewenste slag grootte bij de middelste warmtestaaf in te stellen.

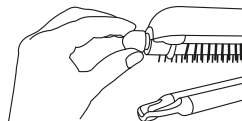

De volgende stijlen kunnen worden ingesteld:

Beach waves

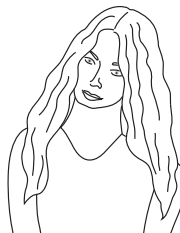
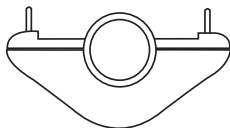

Natuurlijke slag

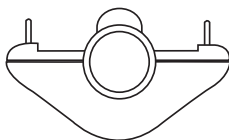

Mermaid waves

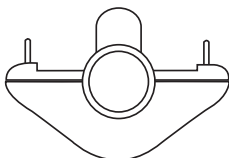

Watergolven

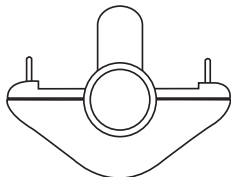

8. Sluit de golvenkruiltang door de handgreep [7] omlaag te drukken, zodat de haarstreng door de warmtestaven wordt omsloten. Oefen lichte druk uit en houd deze positie enkele seconden vast.

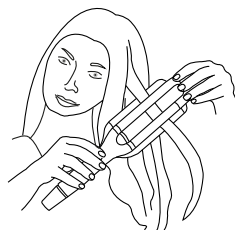

9. Laat de handgreep [7] van de golvenkrultang los. Plaats de golvenkrultang nu iets lager op de haarstreng, zodat het reeds behandelde deel van de haarstreng niet nog een keer wordt behandeld. Herhaal deze handeling over de volledige lengte van de haarstreng.



i Aanwijzing

De golvenkrultang is voorzien van een veiligheidsuitschakeling. Na ongeveer 25 minuten begint de ledtemperatuurweergave [6] te knipperen om u aan de automatische uitschakeling te herinneren. Als u de golvenkrultang langer dan 30 minuten wilt gebruiken, moet u het apparaat uitschakelen en vervolgens meteen weer inschakelen. De veiligheidsuitschakeling is dan weer ingesteld op 30 minuten.

4.2 Na het gebruik

1. Houd de AAN/UIT-toets **i** [5] drie seconden ingedrukt om de golvenkrultang na het gebruik uit te schakelen. De warmtestaven [2] zijn nu uitgeschakeld en de ledtemperatuurweergave [6] gaat uit.
2. Trek na elk gebruik de stekker [11] uit het stopcontact. Wikkel het netsnoer [10] niet om het apparaat!
3. Leg de golvenkrultang op een stevige, horizontale en niet-brandbare ondergrond, zodat de tang kan afkoelen. Let op dat de hete warmtestaven [2] niet in aanraking komen met de ondergrond! Brandgevaar!
4. Wacht tot de warmtestaven [2] van de golvenkrultang volledig zijn afgekoeld. Bewaar de golvenkrultang vervolgens op een droge, voor kinderen onbereikbare plek. Indien gewenst kunt u de golvenkrultang ook aan het ophangoogje [9] aan een haakje ophangen.

5. REINIGING EN ONDERHOUD



Let op

- Haal voordat u het apparaat reinigt altijd de stekker uit het stopcontact. Gevaar voor elektrische schokken!
- Reinig de golvenkultang niet met licht ontvlambare vloeistoffen! Brandgevaar!

Waarschuwing

- Zorg ervoor dat er geen water in het apparaat terecht komt! Gevaar voor elektrische schokken!

6. VERWIJDERING

Met het oog op het milieu mag het apparaat aan het einde van zijn levensduur niet met het gewone huisvuil worden weggegooid. U kunt het apparaat inleveren bij gespecialiseerde inzamelpunten in uw land. Neem de plaatselijke voorschriften voor het verwijderen van de materialen in acht. Verwijder het apparaat conform de EU-richtlijn voor afgedankte elektrische en elektronische apparatuur – WEEE (Waste Electrical and Electronic Equipment).  

Neem bij vragen contact op met de verantwoordelijke instantie voor afvalverwijdering in uw gemeente.

Voor inzamelpunten van oude apparatuur kunt u contact opnemen met uw gemeente, bijvoorbeeld met het gemeentebestuur, de lokale afvalverwerkingsdienst of met uw verkoper.

7. TECHNISCHE GEGEVENS

Gewicht:	Ca. 660 g
Spanningsvoorziening	220-240 V~, 50-60 Hz
Energieverbruik	120 W
Veiligheidsklasse	II
Omgevingsomstandigheden	Alleen bedoeld voor gebruik binnenshuis
Toegestaan temperatuurbereik	-10 tot +40 °C

Technische wijzigingen voorbehouden.

8. GARANTIE

Meer informatie over de garantie en de garantievoorwaarden vindt u in het meegeleverde garantieblad.



Læs denne betjeningsvejledning omhyggeligt igennem. Overhold advarslerne og sikkerhedsanvisningerne. Opbevar betjeningsvejledningen til senere brug. Gør betjeningsvejledningen tilgængelig for andre brugere. Vedlæg også betjeningsvejledningen ved overdragelse af apparatet.

Leveringsomfang

Kontrollér, at den leverede vares emballage er ubeskadiget, og at alt er med. Kontrollér før brug, at apparatet og tilbehøret ikke har synlige skader, og at alt emballagemateriale er fjernet. Anvend ikke apparatet i tvivlstilfælde, og kontakt din forhandler eller den anførte kundeserviceadresse, hvis du har spørgsmål.

- 1 x Bølgejern
- 1 x Denne betjeningsvejledning

Inholdsfortegnelse











1. Symbolforklaring	90	5. Rengøring og vedligeholdelse	95
2. Tilsigtet brug.....	91	6. Bortskaffelse.....	96
3. Beskrivelse af apparatet.....	91	7. Tekniske data.....	96
4. Anvendelse	92	8. Garanti.....	96
4.1 Ibrugtagning.....	92		
4.2 Efter brug	95		

ADVARSEL

- Apparatet er kun beregnet til privat brug og derhjemme, ikke til erhvervsmæssig brug.
- Dette apparat kan benyttes af børn fra 8 år og derover samt af personer med nedsatte fysiske, sensoriske eller mentale færdigheder eller manglende erfaring og viden, hvis de er under opsyn eller har modtaget instruktion i sikker brug af apparatet og forstår, hvilke risici brugen indebærer.
- Børn må ikke lege med apparatet.
- Rengøring og brugervedligeholdelse må ikke udføres af børn, medmindre de er under opsyn.
- Hvis el-ledningen til dette apparat er blevet beskadiget, skal den udskiftes af producenten, dennes kundeservice eller en lignende kvalificeret person for at undgå farer.
- Hvis apparatet anvendes på et badeværelse, skal netstikket trækkes ud efter brug, da vand udgør en fare, også selvom apparatet er slukket.
- Anvend aldrig apparatet i nærheden af badekar, håndvaske, brusebade eller andre kar, som indeholder vand eller andre væsker – fare for elektrisk stød!
- Som yderligere sikkerhed anbefales det at installere et fejlstrømsrelæ (RCD=Residual-Current Circuit Devise). Mærkeudløsestrømmen må ikke være mere på mere end 30 mA i badeværelsets strømkreds. Yderligere informationer fås hos din lokale elektriker.

1. SYMBOLFORKLARING

Følgende symboler anvendes på apparatet, i betjeningsvejledningen, på emballagen og på apparatets typeskilt:

	Advarsel	Apparatet må ikke anvendes i nærheden af vand eller i vand (f.eks. håndvaske, brusebad, badekar) – fare for elektrisk stød!
	Advarsel	Advarsel om risiko for tilskadekomst eller sundhedsfare
	Vigtigt	Sikkerhedsanvisning vedrørende mulige skader på apparatet/tilbehøret
	Bemærk	Vigtige oplysninger
	Beskyttelsesklasse II	
	Emballagen skal bortskaffes på miljøvenlig vis	
	Bortskaffelse i henhold til EF-direktivet om affald af elektrisk og elektronisk udstyr – WEEE (Waste Electrical and Electronic Equipment)	
	Læs betjeningsvejledningen	
	CE-mærkning	Dette produkt opfylder kravene i de gældende europæiske og nationale direktiver.
	UKCA-mærket	
	Producent	

2. TILSIGTET BRUG

Bølgejernet må udelukkende anvendes til opsætning og styling af hår til personlig, privat brug! Bølgejernet må ikke anvendes på kunstige hår eller på dyr.

Advarsel

Anvend udelukkende apparatet:

- til udvortes brug.
- til det formål, som det er udviklet til, og på den måde, som er beskrevet i denne betjeningsvejledning.

Enhver utilsigtet anvendelse kan være farlig!

3. BESKRIVELSE AF APPARATET

1 Hjul til justering af bølgestørrelsen	7 Greb
2 Varmelegemer	8 360°-drejeled
3 + knap til forøgelse af temperaturen	9 Ophængeøse
4 - knap til sænkning af temperaturen	10 El-ledning
5 TÆND-/SLUK-knap 	11 Transportlås
6 LED-temperaturindikator (°C)	

4. ANVENDELSE

4.1 Ibrugtagning

1. Tør håret fuldstændigt, inden du tager bølgejernet i brug.

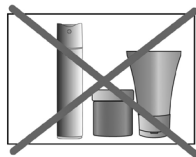

2. Sørg for, at håret er rent og fri for stylingprodukter. Med undtagelse af specialprodukter, som hjælper med at forme krøller eller bølger i håret.



3. Red håret for at fjerne knuder i det.



4. Tænd for bølgejernet ved at trykke på TÆND-/SLUK-knappen  [5].

5. For at gøre det nemmere at indstille temperaturen skal du først lukke bølgejernet og skubbe transportlåsen [12] hen på positionen . Brug knappen - [3] eller knappen + [4] til at indstille det ønskede temperaturtrin. Apparatet er indstillet til 160 °C, når det tændes. Når temperaturen er indstillet, skubbes transportlåsen [12] hen på positionen . På LED-temperaturindikatoren [6] begynder det pågældende temperaturtrin at blinke hvidt. Når temperaturtrinnet lyser permanent hvidt, har varmelegemerne [2] nået det valgte temperaturtrin, og bølgejernet er klart til at blive taget i brug.

6. Inddel håret i enkelte hårlokke med en bredde på ca. 2-4 centimeter. Hold lokken stramt.



7. Anbring hårløkken mellem varmelegemerne [2]. Start ved hårrøden. Sørg for, at varmeelementerne [2] ikke berører hovedbunden.

i Bemærk

Drej på drejeknappen, [1] for at indstille den ønskede bølgestørrelse på den midterste varmestav.

Følgende styles kan indstilles:

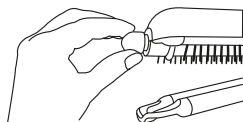
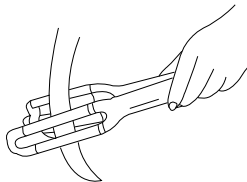

Beach Waves

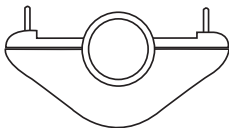

Naturlige bølger

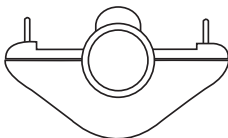

Mermaid Waves

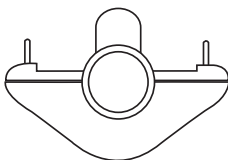

Vandbølger

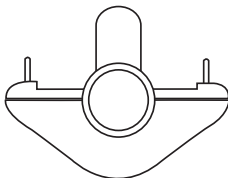

8. Luk bølgejernet ved at trykke på grebet [7], så hårløkken er omgivet af varmelegemerne. Tryk en smule, og fasthold denne position i et par sekunder.

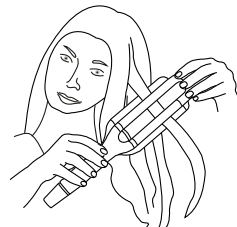

9. Slip bølgejernet greb [7]. Anbring derefter bølgejernet lidt længere nede på hårløkken, så den del af hårløkken, der allerede er blevet behandlet, ikke bliver behandlet igen. Gentag anvendelsen i hele hårløkkens længde.

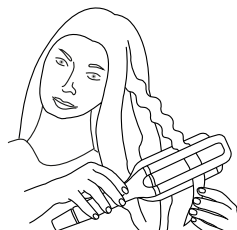

Bemærk

Bølgejernet er udstyret med en sikkerhedsfunktion til automatisk slukning. Efter ca. 25 minutter begynder LED-temperaturindikatoren [6] at blinke for at minde om den automatiske slukning. Hvis du vil bruge bølgejernet i mere end 30 minutter, skal du slukke for apparatet og tænde for det med det samme igen. Dermed indstilles den automatiske slukning igen til 30 minutter.

4.2 Efter brug

1. Tryk på TÆND-/SLUK-knappen  [5] i tre sekunder for at slukke bølgejernet, når du er færdig med at bruge det. Derefter er varmelegemerne [2] slukkede, og LED-temperaturindikatoren [6] slukker.
2. Træk efter brug altid stikket [11] ud af stikkontakten. Vikl ikke ledningen [10] omkring apparatet!
3. Læg bølgejernet til afkøling på et stabilt, plant og ikke brændbart underlag. Sørg for, at varmelegemerne [2] ikke berører underlaget! Brandfare!
4. Vent indtil bølgejernets varmelegemer [2] er kølet helt af. Opbevar derefter bølgejernet på et tørt og for børn utilgængeligt sted. Du kan også hænge bølgejernet op på en krog med ophængsøjet [9].

5. RENGØRING OG VEDLIGEHOLDELSE

VIGTIGT

- Træk altid stikket ud af stikkontakten før rengøring. Fare for elektrisk stød!
- Rengør ikke bølgejernet med brandfarlige væsker! Brandfare!

Advarsel

- Sørg for, at der ikke kommer vand ind i apparatet! Fare for elektrisk stød!

6. BORTSKAFFELSE

Af hensyn til miljøet må det udtjente apparat ikke bortskaffes sammen med husholdningsaffaldet. Bortskaffelse kan ske via den lokale genbrugsstation. Bortskaf materialerne i henhold til din kommunes regler på dette område. Apparatet skal bortskaffes i henhold til EU-direktivet om affald af elektrisk og elektronisk udstyr – WEEE (Waste Electrical and Electronic Equipment).



Hvis du har spørgsmål, bedes du henvende dig til den relevante kommunale myndighed.

Informationer om indsamlingssteder for dine brugte apparater fås f.eks. hos de kommunale myndigheder, lokale renovationsfirmaer eller hos din forhandler.

7. TEKNISKE DATA

Vægt:	ca. 660 g
Spændingsforsyning	220-240 V~, 50-60 Hz
Effektforbrug	120 W
Beskyttelsesklasse	II
Omgivelsesbetingelser	Kun tilladt til indendørs brug
Tilladt temperaturområde	-10 til +40 °C

Ret til tekniske ændringer forbeholdes.

8. GARANTI

Nærmere oplysninger om garantien og garantibetingelserne findes i det medfølgende garantihæfte.



Läs igenom denna bruksanvisning noggrant. Följ varnings- och säkerhetsinformationen. Spara bruksanvisningen för framtida bruk. Se till att bruksanvisningen är tillgänglig för andra användare. Om produkten överlåts till någon annan ska bruksanvisningen medfölja produkten.

I förpackningen ingår följande

Kontrollera leveransen för att se att förpackningen är oskadad och att alla delar finns med. Före användning bör du kontrollera att produkten och tillbehören inte har några synliga skador och att allt förpackningsmaterial har avlägsnats. Använd inte produkten i tveksamma fall, utan vänd dig till återförsäljaren eller till vår kundtjänst på angiven adress.

1 x Vågtång

1 x Bruksanvisning (detta dokument)

Innehållsförteckning









1. Teckenförklaring	99	5. Rengöring och underhåll	104
2. Avsedd användning	100	6. Avfallshantering	105
3. Beskrivning av produkten.....	100	7. Tekniska specifikationer	105
4. Användning	101	8. Garanti.....	105
4.1 Börja använda produkten ...	101		
4.2 Efter användning.....	104		

VARNING

- Produkten är endast avsedd för privat bruk och får inte användas i kommersiellt syfte.
- Produkten får användas av barn över 8 år och av personer med begränsad fysisk, sensorisk eller mental förmåga eller bristande erfarenheter och kunskaper under förutsättning att de övervakas eller instrueras i hur produkten ska användas på ett säkert sätt och förstår vilka risker användningen innebär.
- Låt inte barn leka med produkten.
- Rengöring och allmänt underhåll får endast utföras av barn under uppsikt av en vuxen.
- Om produktens strömsladd är skadad kan den vara farlig. Den måste då bytas ut av tillverkaren, tillverkarens kundtjänst eller av en person med likvärdiga kvalifikationer.
- Om produkten används i ett badrum ska kontakten dras ut efter användning, eftersom närheten till vatten utgör en fara även när produkten är avstängd.
- Använd aldrig produkten i närheten av badkar, handfat, duschar eller andra kärl som innehåller vatten eller andra vätskor. Risk för elektrisk stöt!
- Som ett extra skydd rekommenderas installation av en jordfelsbrytare (RCD = Residual-Current Circuit Device). Utlösningsströmmen bör vara maximalt 30 mA i badrummets strömkrets. Du kan få information om detta från din lokala elhandlare.

1. TECKENFÖRKLARING

På produkten, i bruksanvisningen, på förpackningen och på produktens typskylt används följande symboler:

	Varning	Produkten får inte användas i eller nära vatten (t.ex. handfat, dusch, badkar). Risk för elektrisk stöt!
	Varning	Varningsinformation om skade- eller hälsorisker
	OBS!	Säkerhetshänvisningar rörande möjliga skador på produkten/tillbehören
	Informa- tion	Hänvisar till viktig information
	Kapslingsklass II	
	Avfallshantera förpackningen på ett miljövänligt sätt	
	Avfallshantera produkten enligt EG-direktivet om avfall som utgörs av eller innehåller elektriska eller elektroniska produkter – WEEE.	
	Läs bruksanvisningen	
	CE-märkning	Denna produkt uppfyller kraven i gällande europeiska och nationella direktiv.
	United Kingdom Conformity Assessed Mark	
	Tillverkare	

2. AVSEDD ANVÄNDNING

Vågtången får enbart användas för att forma och styla håret vid privat bruk i hemmet! Använd inte vågtången på syntetiskt hår och inte på djur.

Varning

Produkten är enbart avsedd

- för utvärtes bruk
- för att användas för det syfte som den är utvecklad för och på det sätt som anges i bruksanvisningen.

All felaktig användning kan vara farlig!

3. BESKRIVNING AV PRODUKTEN

1 Ratt för inställning av vågornas storlek	7 Handtag
2 Värmestavar	8 Vridbart sladdfäste
3 (+)-knapp för att höja temperaturen	9 Upphångningsögla
4 (-)-knapp för att sänka temperaturen	10 Nätkabel
5 PÅ-/AV-knapp 	11 Transportlås
6 Lampa för temperaturindikering (°C)	

4. ANVÄNDNING

4.1 Börja använda produkten

1. Torka håret helt innan du använder vågtången.

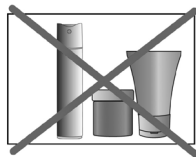

2. Håret ska vara rent och fritt från stylingprodukter. Detta med undantag från specialprodukter som gör det lättare att forma lockar eller vågor.



3. Kamma igenom håret så att det är fritt från tovor.



4. Sätt igång vågtången genom att trycka på PÅ-/AV-knappen ① [5].

5. För att underlätta när du ställer in temperaturen, stäng av vågtången och för transportlåset [12] till läget . Ställ in önskad temperatur med (+)-knappen [3] resp. (-)-knappen [4]. Produkten är förinställd på 160 °C när den slås på. När du har ställt in temperaturen för du transportlåset [12] till läget . Den inställda temperaturnivån börjar blinka vitt på temperaturindikatorn [6]. När temperaturnivån lyser med fast vitt sken har värmestavarna [2] uppnått den inställda temperaturnivån och vågtången är klar att användas.

6. Dela in håret i slingor med en bredd på ca 2–4 centimeter. Håll slingan sträckt.



7. Lägg slingan mellan värmestavarna [2], med början från hårrötterna. Se till att värmestavarna [2] inte kommer i kontakt med hårbotten.

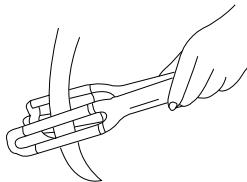

i Information

Vrid på ratten [1] för att ställa in önskad vågstorlek på den mellersta värmestaven.

Följande alternativ finns att välja på:

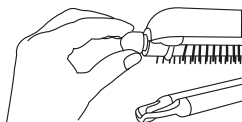

Beach Waves

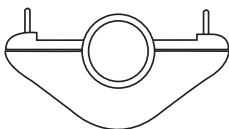

Naturliga vågor

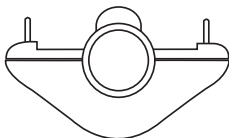

Mermaid Waves

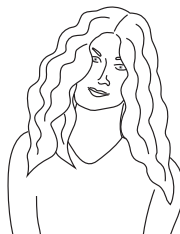
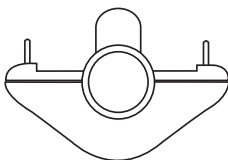

Vågformat

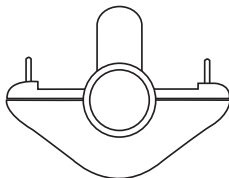

8. Tryck på handtaget [7] så att vågtången stängs och slingan omsluts av värmestavarna. Tryck lite och behåll det här läget i några sekunder.

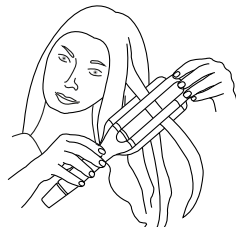

9. Släpp vågtångens handtag [7]. Placera vågtången lite längre ned på slingan så att den del av slingan som redan har behandlats inte behandlas igen. Gör samma sak längs hela hårslingan.



Information

Vågtången är försedd med en funktion för säkerhetsavstängning. Efter ca 25 minuter börjar temperaturindikatorn [6] att blinka för att påminna dig om den automatiska avstängningen. Om du vill använda vågtången under längre tid än 30 minuter stänger du av produkten och sätter sedan på den igen. Då nollställs säkerhetsavstängningsfunktionen igen.

4.2 Efter användning

1. När du ska stänga av vågtången efter användning håller du in PÅ-/AV-knappen  [5] i tre sekunder. Värmestavarna [2] är nu avstängda och temperaturindikatorn [6] slocknar.
2. Dra ut stickkontakten [11] ur eluttaget efter varje användningstillfälle. Vira inte nätkabeln [10] runt produkten!
3. Lägg vågtången på ett stabilt, plant och icke brännbart underlag och låt den svalna. Se till att de heta värmestavarna [2] inte kommer i kontakt med underlaget! Risk för brand!
4. Vänta tills vågtångens värmestavar [2] har svalnat helt. Förvara sedan vågtången på en torr plats och oåtkomlig för barn. Du kan även hänga upp vågtången i upphängningsöglan [9].

5. RENGÖRING OCH UNDERHÅLL

Obs!

- Dra alltid ut stickkontakten ur eluttaget före rengöring. Risk för elektrisk stöt!
- Rengör inte vågtången med lättantändliga vätskor! Risk för brand!

Varning

- Se till att det inte kommer in vatten i produkten! Risk för elektrisk stöt!

6. AVFALLSHANTERING

När produkten har tjänat ut får den av hänsyn till miljön inte slängas i det vanliga hushållsavfallet. Lämna den istället till en återvinningscentral. Följ de lokala föreskrifterna för avfallshantering av olika material. Produkten ska avfallshanteras i enlighet med EG-direktivet om avfall som utgörs av eller innehåller elektriska eller elektroniska produkter – WEEE.



Vänd dig till kommunens kontor för avfallshantering om du har frågor.

Information om återvinningsställen för förbrukade produkter får du av lokala myndigheter respektive den kommun där du är bosatt, lokalt återvinningsföretag eller från återförsäljaren.

7. TEKNISKA SPECIFIKATIONER

Vikt:	ca 660 g
Spänningsförsörjning	220–240 V~, 50–60 Hz
Effekt	120 W
Kapslingsklass	II
Omgivningsvillkor	Får enbart användas inomhus
Tillåtet temperaturområde	-10 till +40 °C

Med reservation för tekniska ändringar.

8. GARANTI

Mer information om garanti och garantivillkor hittar du i den medföljande garantifoldern.



Les nøye gjennom denne bruksanvisningen. Følg advarslene og sikkerhetsmerknadene. Oppbevar bruksanvisningen for senere bruk. Sørg for at den også er tilgjengelig for andre brukere. Hvis du gir produktet videre til andre, skal bruksanvisningen følge med.

Leveringsomfang

Kontroller leveransen for å sjekke at kartongemballasjen er uskadet og at innholdet er intakt. Kontroller før bruk at apparatet og tilbehøret ikke har synlige skader og at all emballasje er fjernet. Ikke bruk apparatet hvis du tror det kan være skadet. Henvend deg i stedet til din lokale forhandler eller kontakt kundeservice.

- 1 x Krølltang
- 1 x Bruksanvisning

Innhold

1. Symbolforklaring	108	5. Rengjøring og vedlikehold.....	113
2. Tiltent bruk.....	109	6. Avfallshåndtering	114
3. Apparatbeskrivelse.....	109	7. Tekniske data.....	114
4. Bruk.....	110	8. Garanti.....	114
4.1 Starte bruk.....	110		
4.2 Etter bruk	113		

ADVARSEL

- Produktet er kun ment for bruk i private hjem/omgivelser, ikke profesjonelt.
- Dette produktet kan brukes av barn fra 8 år og eldre, samt av personer med reduserte fysiske, sensoriske eller mentale ferdigheter eller av personer som mangler erfaring og kunnskap, så lenge de er under tilsyn eller har fått opplæring i sikker bruk av produktet og forstår hvilke farer som er forbundet med det.
- Barn må ikke leke med apparatet.
- Barn må ikke rengjøre og vedlikeholde produktet uten tilsyn.
- Hvis strø姆ledningen til dette apparatet blir skadet, må den byttes av produsenten eller dennes kundeservice eller av annet kvalifisert personell for å unngå farlige situasjoner.
- Hvis apparatet brukes på et bad, må støpselet trekkes ut etter bruk fordi nærhet til vann utgjør fare, selv om apparatet er avslått.
- Bruk aldri apparatet i nærheten av badekar, vaskeservanter, dusjer eller andre beholdere som inneholder vann eller andre væsker - fare for elektrisk støt!
- Som ekstra beskyttelse anbefales installasjon av en jordfeilbryter (RCD=Residual Current Circuit Device). Den nominelle utløserstrømmen bør ikke overskride 30 mA i badets strømkrets. Ta kontakt med din lokale elektroforretning for mer informasjon.

1. SYMBOLFORKLARING

Følgende symboler brukes på selve apparatet, i bruksanvisningen, på emballasjen og på apparatets typeskilt:

	Advarsel	Apparatet må ikke brukes i nærheten av eller i vann (f.eks. servant, dusj, badekar) – fare for elektrisk støt!
	Advarsel	Advarsel om fare for personskader eller helserisiko
	OBS	Sikkerhetsinformasjon om mulig skade på apparatet/tilbehøret
	Merknad	Viktig informasjon
	Beskyttelsesklasse II	
	Avfallshåndter emballasjen på en miljøvennlig måte	
	Avfallshåndteres i samsvar med EU-direktivet for elektrisk og elektronisk avfall EC – WEEE (Waste Electrical and Electronic Equipment)	
	Les bruksanvisningen	
	CE-merking	Dette produktet oppfyller kravene i de gjeldende europeiske og nasjonale direktivene.
	United Kingdom Conformity Assessed Mark	
	Produsent	

2. TILTENKT BRUK

Krølltangen er kun til privat bruk og til forming og styling av håret! Krølltangen må ikke brukes på kunstig hår eller på dyr.

Advarsel

Apparatet skal kun brukes:

- til utvendig bruk
- til det angitte formålet og på den måten som er beskrevet i denne bruksanvisningen.

Annen bruk enn beskrevet kan være farlig!

3. APPARATBESKRIVELSE

1 Dreiehjul for innstilling av krøllstørrelse	7 Håndtak
2 Varmestaver	8 360° dreieledd
3 +knapp for å øke temperaturen	9 Opphengsring
4 -knapp til å senke temperaturen	10 Strømledning
5 AV/PÅ-knapp 	11 Transportsperre
6 LED-temperaturdisplay (°C)	

4. BRUK

4.1 Starte bruk

1. Tørk håret fullstendig før du bruker krølltangen.

2. Sørg for at håret er rent og uten stylingprodukter. Unntatt er spesielle produkter som hjelper håret med å krølle seg eller danne bølger.

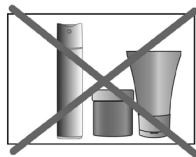

3. Gre håret for å løse opp eventuelle floker.



4. Slå på krølltangen ved å trykke på AV/PÅ-knappen  [5].

5. For å gjøre det lettere å stille inn temperaturen må du først lukke krølltangen og skyve transportlåsen [12] til . Still inn ønsket temperaturtrinn med -knappen [3] eller +knappen [4]. Apparatet er forhåndsinnstilt på 160 °C når det slås på. Etter at du har stilt inn temperaturen, skyver du transportlåsen [12] til . På LED-temperaturindikatoren [6] begynner det respektive temperaturtrinnet å blinke hvitt. Når temperaturtrinnet lyser konstant hvitt, har varместavene [2] nådd det innstilte temperaturtrinnet og krølltangen er klart til bruk.

6. Del håret inn i deler med en bredde på ca. 2-4 cm. Hold hårlokken stramt.



7. Legg håret mellom varmistavene [2], start fra hårrøttene. Pass på at varmistavene [2] ikke berører hodehuden.

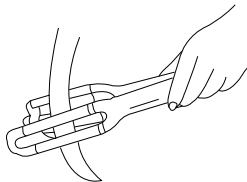

i Merknad

Drei dreiehjulet [1] for å stille inn ønsket krøllstørrelse for den midtre varmistaven.

Du kan stille inn følgende stiler:

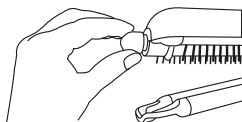

Strandkrøller

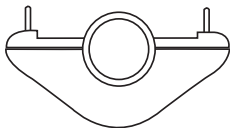

Naturlige bølger

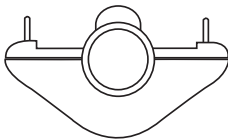

Havfruekrøller

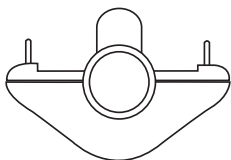

Vannbølger

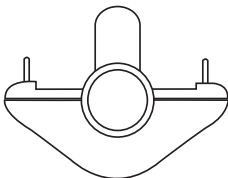

8. Lukk krølltangen med håndtaket [7], slik at håret omslutes av varmestavene. Bruk litt trykk, og hold posisjonen i et par sekunder.

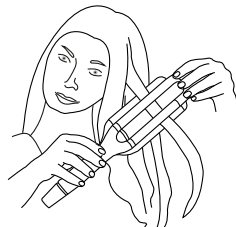

9. Slipp håndtaket [7] på krølltangen. Plasser så krølltangen litt lenger ned på håret, slik at den allerede behandlede delen ikke behandles på nytt. Gjenta behandlingen på hele lengden.

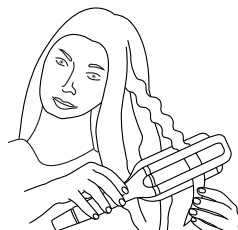

Merknad

Krølltangen har en sikkerhetsutkobling. Etter ca. 25 minutter begynner LED-temperaturviseren å blinke [6] som en påminnelse om den automatiske utkoblingen. Hvis du vil bruke krølltangen i mer enn 30 minutter, må du slå av apparatet og straks slå det på igjen. Sikkerhetsutkobling aktiveres igjen i 30 minutter.

4.2 Etter bruk

1. For å slå av krølltangen etter bruk holder du AV/PÅ-knappen  [5] inne i tre sekunder. Varmestavene [2] er nå slått av og LED-temperaturindikatoren [6] slukner.
2. Trekk støpselet ut av stikkkontakten [11] etter hver bruk. Ikke surr strømledningen [10] rundt apparatet!
3. Legg krølltangen til avkjøling på et stabilt, flatt og ikke-brennbart underlag. Pass på at varrestavene [2] ikke berører underlaget! Brannfare!
4. Vent til varrestavene [2] på krølltangen er helt avkjølt. Oppbevar krølltangen på et tørt sted som er utilgjengelig for barn. Du kan også henge krølltangen på en krok med opphengsringen [9].

5. RENGJØRING OG VEDLIKEHOLD

OBS

- Trekk alltid støpselet ut av stikkkontakten før rengjøring. Fare for elektrisk støt!
- Ikke rengjør krølltangen med lett antennelige væsker! Brannfare!

Advarsel

- Pass på at det ikke kommer vann inn i apparatet! Fare for elektrisk støt!

6. AVFALLSHÅNTERING

Av hensyn til miljøet skal apparatet etter endt levetid ikke kastes sammen med vanlig husholdningsavfall. Produktet kan leveres inn på et lokalt innsamlingssted. Følg de lokale forskriftene ved avfallshåndtering av materialene. Produktet skal avfallshåndteres i henhold til EU-direktivet om elektrisk og elektronisk avfall – WEEE (Waste Electrical and Electronic Equipment).



Hvis du har spørsmål angående dette, kan du henvende deg til de kommunale myndighetene som har ansvar for avfallshåndteringen.

Returstasjoner for kassering av gamle apparater finnes f.eks. ved kommunale miljøstasjoner, lokale avfallsdeponier eller hos forhandler.

7. TEKNISKE DATA

Vekt:	ca. 660 g
Strømforsyning	220-240 V~, 50-60 Hz
Inngangseffekt	120 W
Beskyttelsesklasse	II
Omgivelsesbetingelser	Kun tillatt innendørs
Tillatt temperaturområde	-10 til +40 °C

Med forbehold om tekniske endringer.

8. GARANTI

Du finner detaljert informasjon om garantien og garantivilkårene på det medfølgende garantiarket.



Lue tämä käyttöohje huolellisesti. Noudata varoituksia ja turvallisuusohjeita. Säilytä käyttöohje myöhempää tarvetta varten. Varmista, että käyttöohje on muiden käyttäjien saatavilla. Jos luovutat laitteen eteenpäin, anna käyttöohje laitteen mukana.

Pakkauksen sisältö

Tarkista, että pakkaus on ulkoisesti vahingoittumaton ja että toimitus sisältää kaikki osat. Varmista ennen käyttöä, ettei laitteessa ja lisävarusteissa ole näkyviä vaurioita ja että kaikki pakkausmateriaalit on poistettu. Jos olet epävarma laitteen kunnosta, älä käytä laitetta. Ota yhteyttä jälleenmyyjään tai ilmoitettuun asiakaspalveluosoitteeseen.

- 1 x Lainerauta
- 1 x Tämä käyttöohje

Sisällysluettelo

1. Merkkien selitykset.....	117	5. Puhdistus ja hoito.....	122
2. Tarkoituksenmukainen käyttö...	118	6. Hävittäminen	123
3. Laitteen kuvaus	118	7. Tekniset tiedot	123
4. Käyttö	119	8. Takuu	123
4.1 Käytön aloittaminen	119		
4.2 Käytön jälkeen	122		

VAROITUS

- Laite on tarkoitettu ainoastaan yksityiseen kotikäyttöön. Sitä ei ole tarkoitettu ammattikäyttöön.
- Yli 8-vuotiaat lapset sekä henkilöt, joiden aistit tai fyysiset tai henkiset kyvyt ovat heikentyneet tai joilla ei ole tarvittavaa kokemusta ja tietoa, saavat käyttää laitetta, jos heitä valvotaan tai heille opastetaan laitteen turvallinen käyttö ja he ymmärtävät käyttöön liittyvät vaarat.
- Lapset eivät saa leikkiä laitteella.
- Lapset eivät saa puhdistaa eivätkä huoltaa laitetta ilman valvontaa.
- Jos laitteen verkkojohto vaurioituu, valmistajan, valmistajan asiakaspalvelun tai jonkun valtuutetun henkilön täytyy vaihtaa se uuteen, jottei synny vaaratilanteita.
- Jos käytät laitetta kylpyhuoneessa, irrota verkkopistoke aina käytön jälkeen, koska sähkölaite on kosteissa tiloissa vaarallinen myös sammutettuna.
- Älä koskaan käytä laitetta kylpyammeen, käsienpesualtaan, suihkun tai muun vettä tai muuta nestettä sisältävän säiliön läheisyydessä. Sähköiskun vaara!
- Lisäsuojauksena suositellaan asentamaan vikavirtasuojakytkin (RCD=Residual-Current Circuit Devise). Kylpyhuoneen sähkövirtapiirin laukaisuvirtaraja ei saa ylittää 30 mA. Lisätietoja saat paikallisesta sähkö- ja elektroniikka-liikkeestä.

1. MERKKIEN SELITYKSET

Laitteessa, sen käyttöohjeessa, pakkauksessa ja tyyppikilvessä käytetään seuraavia symboleita:

	Varoitus	Laitetta ei saa käyttää vedessä tai veden läheisyydessä (esim. käsienpesuallas, suihku, kylpyamme) – sähköiskuvaara!
	Varoitus	Varoitus loukkaantumisvaaroista tai terveyttä uhkaavista vaaroista
	Huomio	Turvallisuusvaroitus mahdollisista laitteelle/lisävarusteille aiheutuvista vaurioista
	Ohje	Huomautus tärkeistä tiedoista
	Suojausluokka II	
	Hävitä pakkaus ympäristöystävällisesti	
	Hävitä laite EU:n antaman sähkö- ja elektroniikkalaiteromua koskevan direktiivin – WEEE (Waste Electrical and Electronic Equipment) mukaisesti	
	Lue käyttöohje	
	CE-merkintä	Tämä tuote täyttää voimassa olevien eurooppalaisten ja kansallisten määräysten vaatimukset.
	United Kingdom Conformity Assessed Mark	
	Valmistaja	

2. TARKOITUKSEN MUKAINEN KÄYTTÖ

Lainerautaa saa käyttää ainoastaan hiusten muotoiluun ja kampausten tekoon yksityisessä kotikäytössä! Lainerautaa ei saa käyttää tehokiuusten eikä eläinten turkin käsittelyyn.

Varoitus

Laitetta saa käyttää ainoastaan:

- ulkoisessa käytössä,
- käyttötarkoituksen mukaan ja tässä käyttöohjeessa ilmoitetulla tavalla.

Virheellinen käyttö voi olla vaarallista!

3. LAITTEEN KUVAUS

1 Kääntönuppi lainekoon säätämiseen	7 Kädensija
2 Lämpösauvat	8 360°:n kiertoaito
3 + Painike lämpötilan nostamiseksi	9 Ripustuslenkki
4 - Painike lämpötilan laskemiseksi	10 Virtajohto
5 Virtapainike 	11 Kuljetuslukitus
6 LED-lämpötilänäyttö (°C)	

4. KÄYTTÖ

4.1 Käytön aloittaminen

1. Käytä lainerautaa ainoastaan täysin kuiviin hiuksiin.

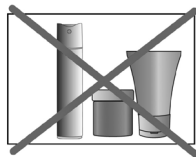

2. Hiusten on oltava puhtaat, eikä niissä saa olla mitään muotoiluotteita. Se ei koske kiharoitten tai laineiden muotoilua edesauttavia erikoistuotteita.



3. Selvitä hiuksesi kammalla.



4. Käynnistä lainerauta virtapainiketta  [5] painamalla.

5. Jotta lämpötilan asettaminen on helpompaa, sulje ensin lainerauta ja työnnä kuljetuslukitus [12] asentoon . Aseta haluamasi lämpötila miinus-painikkeella [3] tai plus-painikkeella [4]. Laitteessa on tehdasasetus 160 °C, kun virta kytketään. Kun lämpötila on asetettu, työnnä kuljetuslukitus [12] asentoon . Valitun lämpötilatason LED-valo [6] alkaa vilkkua valkoisena. Kun lämpötilatason LED-valo palaa jatkuvasti valkoisena, lämpösaavat [2] ovat saavuttaneet valitun lämpötilatason ja lainerauta on käyttövalmis.

6. Jaa hiukset yksittäisiin noin 2–4 cm leveisiin osioihin. Pitele käsiteltävää hiusosiota kireällä.



7. Aseta hiuosio tyvestä aloittaen lämpösauvojen [2] väliin. Varo, ettet kosketa lämpösauvoilla [2] päänahkaa.

i Huomautus

Käännä käntönuppia [1] asettaaksesi haluamasi lainekoon keskellä olevaan lämpösauvaan.

Voit valita seuraavat tyylit:

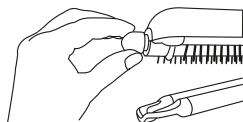
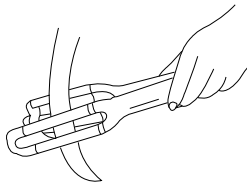

Beach Waves

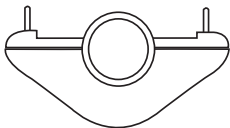

Luonnolliset laineet

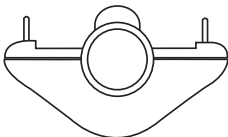

Merenneitolaineet

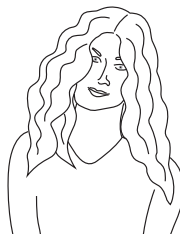
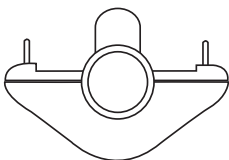

Aaltomaiset laineet

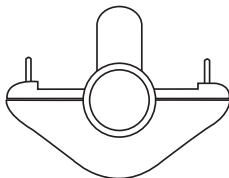

8. Paina lainerauta kiinni kädensijasta [7] siten, että hiusosio jää lämpösauvojen väliin. Paina hieman ja pidä rautaa paikallaan muutamien sekuntien ajan.

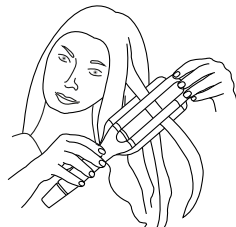

9. Avaa lainerauta kahvasta [7]. Aseta lainerauta sitten hieman alemmas hiusosiossa siten, ettei jo käsiteltyä osion osaa käsitellä uudelleen. Toista toimenpide hiusosion koko pituudella.



Huomautus

Lainerauta on varustettu turvakatkaisutoiminnolla. LED-lämpötilanäyttö alkaa vilkkua [6] noin 25 minuutin kuluttua muistuttaakseen automaattisesta virrankatkaisusta. Jos haluat käyttää lainerautaa yli 30 minuutin ajan, sammuta laite ja kytke siihen virta uudestaan. Turvakatkaisutoiminto aktivoituu uudelleen 30 minuutin kuluttua.

4.2 Käytön jälkeen

1. Sammuta lainerauta käytön jälkeen pitämällä virtapainiketta  [5] painettuna kolmen sekuntia. Lämpösauvat [2] ovat nyt pois päältä ja LED-valo [6] sammuu.
2. Irrota virtajohto [11] pistorasiasta jokaisen käytön jälkeen. Älä kierrä virtajohtoa [10] laitteen ympärille!
3. Laske lainerauta jäähtymään tukevalle, vaakasuoralle ja palamattomalle alustalle. Varmista, etteivät kuumat lämpösauvat [2] kosketa alustaa! Tulipalovaara!
4. Odota, kunnes laineraudan lämpösauvat [2] ovat täysin jäähtyneet. Säilytä lainerauta kuivassa paikassa lasten ulottumattomissa. Halutessasi voit myös ripustaa laineraudan koukkuun ripustuslenkistä [9].

5. PUHDISTUS JA HOITO

Huomio

- Irrota virtapistoke pistorasiasta aina ennen laitteen puhdistamista. Sähköiskun vaara!
- Älä puhdista laitetta herkästi syttyvillä nesteillä! Tulipalovaara!

Varoitus

- Varmista, ettei laitteen sisäosiin pääse vettä! Sähköiskun vaara!

6. HÄVITTÄMINEN

Kun laitteen käyttöikä on päättynyt, laitetta ei saa ympäristösyistä hävittää tavallisen kotitalousjätteen mukana. Hävitä käytöstä poistettu laite toimittamalla se asianmukaiseen keräys- ja kierrätyspisteeseen. Noudata materiaalien hävittämisessä paikallisia jätehuoltomääräyksiä. Hävitä laite EU:n antaman sähkö- ja elektroniikkalaiteromua koskevan WEEE-direktiivin (Waste Electrical and Electronic Equipment) mukaisesti.



Lisätietoja jätteiden hävittämisestä saa paikallisilta jätehuoltoviranomaisilta. Toimita käytöstä poistetut sähkölaitteet aina asianmukaiseen keräyspisteeseen tai laitteen jälleenmyyjälle hävitettäväksi.

7. TEKNISET TIEDOT

Paino:	noin 660 g
Virransyöttö	220–240 V~, 50–60 Hz
Tehontarve	120 W
Suojausluokka	II
Käyttöolosuhteet	Soveltuu vain sisäkäyttöön
Sallittu lämpötila-alue	-10+40 °C

Pidätämme oikeuden teknisiin muutoksiin.

8. TAKUU

Tarkempia tietoja takuusta ja takuuehdoista löytyy mukana toimitetusta takuulomakkeesta.



Beurer GmbH • Söflinger Str. 218 • 89077 Ulm (Germany)
www.beurer.com • www.beurer-healthguide.com
www.beurer-gesundheitsratgeber.com

