

# beurer

## LB 45



|   |    |   |    |
|---|----|---|----|
| <b>DE</b> Luftbefeuchter<br>Gebrauchsanweisung .....          | 2  | <b>IT</b> Umidificatore<br>Istruzioni per l'uso.....          | 44 |
| <b>EN</b> Air humidifier<br>Instructions for use .....        | 13 | <b>TR</b> Hava nemlendirici<br>Kullanım kılavuzu .....        | 54 |
| <b>FR</b> Humidificateur d'air<br>Mode d'emploi.....          | 23 | <b>RU</b> Увлажнитель воздуха<br>Инструкция по применению.... | 64 |
| <b>ES</b> Humidificador de aire<br>Instrucciones de uso ..... | 33 | <b>PL</b> Nawilżacz powietrza<br>Instrukcja obsługi.....      | 74 |

CE



**Lesen Sie diese Gebrauchsanweisung sorgfältig durch, bewahren Sie sie für den späteren Gebrauch auf, machen Sie sie anderen Benutzern zugänglich und beachten Sie die Hinweise.**

## Inhaltsverzeichnis

|                                      |   |                                   |    |
|--------------------------------------|---|-----------------------------------|----|
| 1. Zum Kennenlernen .....            | 3 | 8. Zusatzartikel Kalkfilter ..... | 9  |
| 2. Bestimmungsgemäßer Gebrauch ..... | 4 | 9. Was tun bei Problemen? .....   | 10 |
| 3. Sicherheitshinweise .....         | 4 | 10. Technische Daten .....        | 10 |
| 4. Gerätebeschreibung .....          | 5 | 11. Entsorgung .....              | 11 |
| 5. Inbetriebnahme .....              | 6 | 12. Nachkaufartikel .....         | 11 |
| 6. Bedienung .....                   | 7 | 13. Garantie/Service .....        | 12 |
| 7. Reinigung und Pflege .....        | 7 |                                   |    |



## WARNUNG

- Dieses Gerät kann von Kindern ab 8 Jahren und darüber sowie von Personen mit verringerten physischen, sensorischen oder mentalen Fähigkeiten oder Mangel an Erfahrungen und Wissen benutzt werden, wenn sie beaufsichtigt oder bezüglich des sicheren Gebrauchs des Gerätes unterwiesen wurden und die daraus resultierenden Gefahren verstehen.
- Kinder dürfen nicht mit dem Gerät spielen.
- Reinigungs und Benutzer-Wartung dürfen nicht von Kindern ohne Beaufsichtigung durchgeführt werden.
- Trennen Sie das Gerät während dem Füllen und Reinigen vom Netz.
- Verwenden Sie keine lösungsmittelhaltigen Reiniger.
- Wenn die Netzanschlussleitung dieses Geräts beschädigt wird, muss sie entsorgt werden. Ist sie nicht abnehmbar, muss das Gerät entsorgt werden.

## Sehr geehrte Kundin, sehr geehrter Kunde,

wir freuen uns, dass Sie sich für ein Produkt unseres Sortimentes entschieden haben. Unser Name steht für hochwertige und eingehend geprüfte Qualitätsprodukte aus den Bereichen Wärme, Gewicht, Blutdruck, Körpertemperatur, Puls, Sanfte Therapie, Massage, Beauty, Baby und Luft.

Bitte lesen Sie diese Gebrauchsanweisung aufmerksam durch, bewahren Sie sie für späteren Gebrauch auf, machen Sie sie anderen Benutzern zugänglich und beachten Sie die Hinweise.

Mit freundlicher Empfehlung  
Ihr Beurer-Team

## Lieferumfang

1x Luftbefeuchter

15x Ersatz-Aromapads

1x Diese Gebrauchsanweisung

## 1. Zum Kennenlernen











Der Mensch verbringt den größten Teil seiner Zeit in geschlossenen Räumen. Für die ideale Raumluft wird eine relative Luftfeuchtigkeit von 40 bis 60% empfohlen. Vor allem im Winter wird dieser Wert häufig unterschritten, wenn beim Lüften kalte Luft mit wenig Feuchtigkeit in Wohnräume strömt und dort aufgewärmt wird. Diese trockene Raumluft nimmt Feuchtigkeit auf und trocknet dadurch Schleimhäute und Haut, aber auch Einrichtungsgegenstände, aus.

Zu trockene Raumluft hat eine Reihe negativer Auswirkungen:

- Schleimhäute und Lippen trocknen aus.
- Die Augen brennen.
- Infektionen und Erkrankungen der Atemwege werden begünstigt.
- Abgespanntheit, Müdigkeit und Konzentrationsschwäche.
- Haustiere und Zimmerpflanzen werden belastet.
- Staubentwicklung wird gefördert.
- Elektrostatische Aufladung von Textilien aus Kunstfasern, wie Teppiche und Kunststoffböden.
- Einrichtungsgegenstände aus Holz und besonders Parkettböden nehmen Schaden.
- Musikinstrumente verstimmen sich.

## Zeichenerklärung

Folgende Symbole werden in der Gebrauchsanweisung, auf der Verpackung und auf dem Typenschild verwendet:

|   |  |
|---|--|
|  <b>WARNUNG</b> | Warnhinweis auf Verletzungsgefahren oder Gefahren für Ihre Gesundheit.   |
|  <b>ACHTUNG</b> | Sicherheitshinweis auf mögliche Schäden am Gerät/Zubehör.  |
|  <b>Hinweis</b> | Hinweis auf wichtige Informationen.  |
|               | Gebrauchsanweisung beachten.   |
|              | Entsorgung gemäß Elektro- und Elektronik-Altgeräte EG-Richtlinie – WEEE (Waste Electrical and Electronic Equipment). |
|              | Dieses Produkt erfüllt die Anforderungen der geltenden europäischen und nationalen Richtlinien.                      |
|              | Hersteller   |
|              | Das Gerät ist doppelt schutzisoliert und entspricht also der Schutzklasse 2.   |
| <br>PAP      | Verpackung umweltgerecht entsorgen.  |
|              | Zertifizierungszeichen für Produkte, die in die Russische Föderation und in die Länder der GUS exportiert werden.    |

## 2. Bestimmungsgemäßer Gebrauch

Dieser Luftbefeuchter ist nur zur Befeuchtung von Raumluft bestimmt.  
Das Gerät ist nur für den privaten Gebrauch bestimmt.

## 3. Sicherheitshinweise

Lesen Sie diese Gebrauchsanweisung sorgfältig! Ein Nichtbeachten der nachfolgenden Hinweise kann Personen- oder Sachschäden verursachen. Bewahren Sie die Gebrauchsanweisung auf und machen Sie diese allen Anwendern zugänglich. Übergeben Sie diese Anleitung bei Weitergabe des Geräts.

### Stromschlag



#### WARNUNG

Wie jedes elektrische Gerät ist dieser Luftbefeuchter vorsichtig und umsichtig zu gebrauchen, um Gefahren durch elektrische Schläge zu vermeiden.

- Benutzen Sie das Gerät nur mit der auf dem Gerät notierten Netzspannung (das Typenschild befindet sich auf der Unterseite der Basis).
- Stecken Sie immer nur das Netzkabel in die Steckdose, wenn das Gerät ausgeschaltet ist.
- Benutzen Sie das Gerät nie, wenn das Gerät oder Zubehör sichtbare Schäden aufweisen.
- Benutzen Sie das Gerät nicht, wenn es heruntergefallen ist oder wenn Wasser ins Geräteinnere eingedrungen ist.
- Benutzen Sie das Gerät nicht während eines Gewitters.
- Schalten Sie das Gerät im Falle von Defekten oder Betriebsstörungen sofort aus. Ziehen Sie den Stecker aus der Steckdose.
- Ziehen Sie nicht am Netzkabel oder am Gerät, um den Stecker aus der Steckdose zu ziehen.
- Halten oder tragen Sie das Gerät niemals am Netzkabel.
- Klemmen sie das Netzkabel nicht ein.
- Halten Sie Abstand zwischen dem Netzkabel und warmen Oberflächen.
- Stellen Sie sicher, dass das Netzkabel und der Stecker nicht mit Wasser, Dampf oder anderen Flüssigkeiten in Berührung kommen.
- Benutzen Sie das Gerät nur in trockenen Innenräumen (z.B. nie im Badezimmer, in der Sauna usw.).
- Greifen Sie niemals nach einem Gerät, das ins Wasser gefallen ist. Ziehen Sie sofort den Stecker aus der Steckdose.
- Setzen Sie das Gerät keinen Stößen aus und lassen Sie es nicht fallen.

### Reparatur



#### WARNUNG

- Die Basis darf nicht geöffnet werden.
- Reparaturen an Elektrogeräten dürfen nur von Fachkräften durchgeführt werden. Durch unsachgemäße Reparaturen können erhebliche Gefahren für den Benutzer entstehen. Wenden Sie sich bei Reparaturen an den Kundenservice oder an einen autorisierten Händler.

### Brandgefahr



#### WARNUNG

Bei nicht bestimmungsgemäßem Gebrauch bzw. Missachtung der Gebrauchsanweisung besteht unter Umständen Brandgefahr!

- Benutzen Sie das Gerät nicht unter einer Abdeckung, wie z.B. Decke oder Kissen.
- Benutzen Sie das Gerät nicht in der Nähe von leicht entflammaren Stoffen.

## Bedienung



### WARNUNG

- Das Gerät ist nur für den in dieser Gebrauchsanweisung beschriebenen Zweck vorgesehen. Der Hersteller kann nicht für Schäden haftbar gemacht werden, die durch unsachgemäßen oder leichtsinnigen Gebrauch entstehen.
- Wenn Sie an einer schweren Krankheit der Atemwege oder Lunge leiden, befragen Sie vor der Benutzung des Luftbefeuchters Ihren Arzt.
- Schalten Sie das Gerät nach jedem Gebrauch und vor jeder Reinigung aus. Ziehen Sie den Stecker aus der Steckdose.
- Verlegen Sie das Netzkabel stolpersicher.



### ACHTUNG

- Stellen Sie sicher, dass das Gerät auf einer festen, klappsicheren, gegen Feuchtigkeit unempfindlichen Fläche steht.
- Stecken Sie keine Gegenstände in Geräteöffnungen. Achten Sie darauf, dass die beweglichen Teile sich immer frei bewegen können.
- Stellen Sie keine Gegenstände auf dem Gerät ab.
- Schützen Sie das Gerät vor hohen Temperaturen.

## 4. Gerätebeschreibung

Der Luftbefeuchter

- befeuchtet die Luft,
- arbeitet geräuscharm und ist stufenlos regelbar,
- eignet sich für Raumgrößen bis zu 30 m<sup>2</sup>,
- ist energiesparend und schaltet sich bei leerem Wassertank automatisch ab,
- schaltet sich bei Abnahme des Wassertanks automatisch ab.
- besitzt ein Aromafach zur Raumbeduftung,
- ist einfach zu reinigen.

1. Nebelauslass
2. Wassertank
3. Kalkfilter
4. Schraubverschluss Wassertank
5. Ultraschallmembran
6. Drehregler
7. Füllstandsanzeige
8. Aromafach mit Aromapad
9. Basis
10. Netzkabel
11. Luftfilter

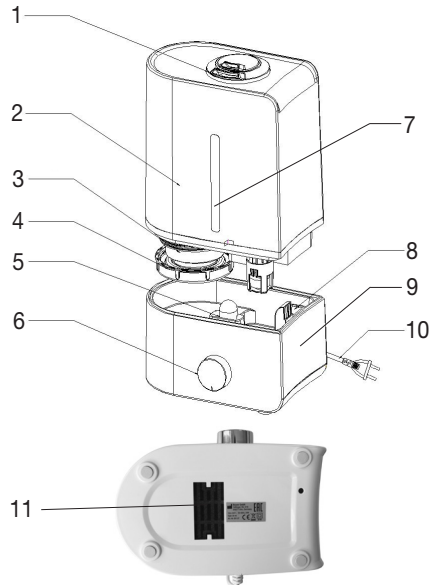

## Prinzip Luftbefeuchter LB 45

1. Eine durch Ultraschall bewegte Membran bewegt das Wasser und löst dabei kleinste Wassertröpfchen von der Oberfläche.
2. Der Ventilator zieht am Boden des Geräts Luft an.
3. Die Luft wird mit den gelösten Wassertröpfchen angereichert und oben zur Öffnung sanft ausgeblasen.
4. Auf Wunsch kann das Gerät mit Aromen angewendet werden.

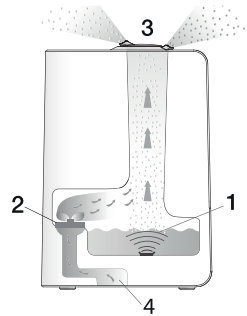

## 5. Inbetriebnahme

### Gerät auspacken



#### WARNUNG

Halten Sie Kinder von Verpackungsmaterial fern. Es besteht Erstickungsgefahr.

1. Öffnen Sie die Kartonverpackung.
2. Entnehmen Sie den oberen Schutzeinleger. Lassen Sie die Folie verschlossen.
3. Nehmen Sie das Gerät nach oben aus der Verpackung.
4. Entfernen Sie den Folienbeutel.
5. Prüfen Sie das Gerät, den Netzstecker und das Kabel auf Beschädigungen.

### Aufstellort



#### WARNUNG

Lesen Sie die Sicherheitshinweise, bevor Sie das Gerät in Betrieb nehmen.



#### Hinweis

- Die direkte Umgebung des Luftbefeuchters kann feucht werden.
- Mit kalkhaltigem Wasser kann sich ein weißer Niederschlag bilden.
- Stellen Sie das Gerät nicht auf den Boden, sondern erhöht auf (z.B. auf einem Tisch, auf einer Kommode).
- Stellen Sie das Gerät so auf, dass der Nebelaustritt nicht auf Gegenstände gerichtet ist.
- Verwenden Sie den Luftbefeuchter nicht in Räumen mit starken Temperaturschwankungen, da diese zu Kondensationen im Geräteinneren führen können.
- Leeren Sie das Restwasser aus, wenn Sie das Gerät nicht verwenden.
- Den Luftbefeuchter auf eine feste, waagrechte und wasserfeste Unterlage stellen.

Sollte das Gerät versehentlich umkippen, kann Wasser auslaufen, auch wenn das Gerät ausgeschaltet und nicht eingesteckt ist.

### Wasser



#### Hinweis

- Geben Sie keine ätherischen Öle oder Duftstoffe ins Wasser. Das Kunststoffmaterial wird bei Anwendung von Zusätzen möglicherweise verfärbt und beschädigt. Die Ultraschall-Membran verklebt und wird damit beschädigt.
- Verwenden Sie im Gerät frisches Trinkwasser. Ist das Trinkwasser sehr hart, können Sie demineralisiertes oder destilliertes Wasser verwenden.
- Verwenden Sie warmes Wasser (30°C-45°C) und füllen Sie den Tank immer bis zum Maximum auf, andernfalls kann es aufgrund physikalischer Gegebenheiten zu einem Auslaufen des Gerätes kommen.
- **Tipp!** Bei hartem Wasser empfehlen wir den Einsatz des optionalen Kalkfilters.

## Wassertank auffüllen

1. Ziehen Sie den Wassertank von der Basis nach oben ab.
2. Drehen Sie den Wassertank um. Ein Federventil verschließt den Wassertank.
3. Öffnen Sie den Schraubverschluss am Wassertank.
4. Füllen Sie warmes Wasser (30°C-45°C) in den Wassertank. Der Wassertank fasst maximal 4,0 Liter. Der Wasserstand ist von außen sichtbar.
5. Verschließen Sie den Schraubverschluss am Wassertank ganz fest.
6. Drehen Sie den Wassertank um.
7. Setzen Sie den Wassertank auf die Basis.  
Achten Sie darauf, dass der Wassertank fest auf der Basis sitzt.

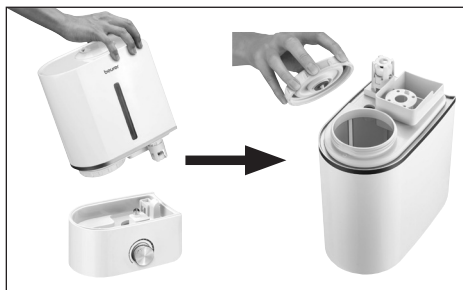

## 6. Bedienung

### **i** Hinweis

Prüfen Sie stets die Luftfeuchtigkeit ihrer Raumluft. Der intensive Dauerbetrieb kann zu einer Überfeuchtung des Raumes führen. Die relative Luftfeuchtigkeit soll nicht über 60% steigen.

### Gerät einschalten

1. Stecken Sie das Netzkabel in eine geeignete Steckdose.
2. Drehen Sie den Drehregler im Uhrzeigersinn nach rechts. Die Füllstandsanzeige beginnt blau zu leuchten. Aus dem Nebelauslass strömt nun Nebel. Sollte sich kein oder nicht ausreichend Wasser im Wassertank befinden, leuchtet die Füllstandsanzeige rot und das Gerät schaltet sich aus Sicherheitsgründen aus. Sollte sich das Gerät ausschalten, befüllen Sie den Wassertank wie im Kapitel "Wassertank auffüllen" beschrieben.
3. Stellen Sie mit dem Drehregler Ihre gewünschte Verdunstungsleistung ein. Die maximale Verdunstungsleistung beträgt 300 ml pro Stunde.

### **i** Hinweis

Auf Wunsch können Sie im Aromafach das innen liegende Aromapad mit Aromen / Duftölen betrefeln. Dies dient zur Raumbeduftung. Geben Sie in keinem Fall das Aroma direkt ins Wasser.

### Gerät ausschalten

1. Drehen Sie den Drehregler bis zum Anschlag nach links, bis Sie einen leichten Widerstand spüren und der Drehregler klickt. Die Füllstandsanzeige erlischt.
2. Ziehen Sie das Netzkabel aus der Steckdose.

## 7. Reinigung und Pflege

Eine regelmäßige Reinigung und Desinfektion ist Voraussetzung für einen hygienischen, störungsfreien Betrieb. Die Verschmutzung des Gerätes ist abhängig von der Wasserqualität und der Betriebsdauer. In jedem Fall empfehlen wir folgende Reinigungsintervalle.

| Alle drei Tage | Bei Bedarf |   |
|----------------|------------|---|
| x              |            | Ultraschallmembran mit Wattestäbchen reinigen, Basis spülen |
| x              |            | Wassertank spülen, Wasser erneuern                          |
|                | x          | Luftbefeuchter innen und außen reinigen                     |
|                | x          | Entkalken   |

## **WARNUNG**

Schalten Sie das Gerät nach jedem Gebrauch und vor jeder Reinigung aus. Ziehen Sie den Stecker aus der Steckdose.

## **ACHTUNG**

Reinigen Sie den Wassertank und leeren Sie den Luftbefeuchter unbedingt vollständig, wenn das Gerät länger als eine Woche nicht mehr in Betrieb war.

## **Hinweis**

- Reinigen Sie das Gerät nur in der angegebenen Weise.
- Es darf keinesfalls Wasser in das Gehäuseinnere eindringen.
- Verwenden Sie keine lösungsmittelhaltigen Reiniger.
- Verwenden Sie zur Reinigung und Desinfektion ausschließlich milde Spülmittel oder Essig/Essigreiniger.

## **Ultraschallmembran reinigen, Basis spülen**

### **Hinweis**

Leeren Sie das Wasser aus der Basis über die seitliche Kante in Pfeilrichtung aus. Achten Sie darauf, dass kein Wasser ins Geräteinnere dringt, wie z.B. über die Ventilatoröffnung.

1. Reinigen Sie die Ultraschall-Membran mit einem Wattestäbchen.
2. Leeren Sie das Wasser aus der Basis über die seitliche Kante aus. Achten Sie auf die Markierung im Gerät!
3. Falls Verschmutzungsrückstände in der Basis verbleiben, leeren Sie etwas klares, frisches Wasser in die Basis und kippen Sie es über die seitliche Kante aus.



## **Wassertank spülen, Wasser erneuern**

Reinigen Sie den Wassertank regelmäßig, bei täglichem Betrieb spätestens wöchentlich. Verwenden Sie ein mildes Reinigungsmittel oder Essig/Essigreiniger.

1. Reinigen Sie das Gewinde des Schraubverschlusses mit einer weichen Bürste.
2. Füllen Sie den Wassertank halb mit Wasser.
3. Verschließen Sie den Schraubverschluss am Wassertank.
4. Schütteln und kippen Sie den Wassertank hin und her.
5. Öffnen und entleeren Sie den Wassertank vollständig.
6. Wiederholen Sie den Vorgang mit klarem frischem Wasser.

## **Luftbefeuchter innen und außen reinigen**

1. Leeren Sie das Wasser aus der Basis über die seitliche Kante aus.
2. Wischen Sie den Luftbefeuchter außen und innen mit einem feuchten Tuch ab. Verwenden Sie zur Reinigung ausschließlich milde Spülmittel oder Essig/Essigreiniger.

## **Entkalken**

### **Ultraschall-Membran entkalken**

Hartes Wasser kann zur Verkalkung des Geräts und vor allem der Ultraschall-Membran führen. Dies macht sich durch einen weißen Niederschlag bemerkbar. Entkalken Sie das Gerät regelmäßig.

1. Tropfen Sie etwas Entkalker auf die Ultraschall-Membran.
2. Lassen Sie den Entkalker 2 bis 5 Minuten einwirken.
3. Reinigen Sie nach Ablauf der Einwirkzeit die Ultraschall-Membran mit dem mitgelieferten Reinigungspinsel.
4. Spülen Sie die Basis mehrfach mit klarem, frischem Wasser aus.



## Basis innen reinigen

1. Tauchen Sie ein feuchtes, weiches Tuch kurz in eine Entkalkungslösung.
2. Wischen Sie mit dem Tuch die Basis innen aus.
3. Geben Sie vorsichtig etwas frisches, klares Wasser in die Basis.
4. Leeren sie das Wasser aus der Basis über die seitliche Kante aus.
5. Wiederholen Sie den Vorgang mit klarem frischem Wasser.

## Wassertank entkalken

1. Füllen Sie den Wassertank halb mit Wasser.
2. Geben Sie eine kleine Menge Entkalker hinzu.
3. Verschließen Sie den Schraubverschluss am Wassertank.
4. Schütteln und kippen Sie den Wassertank hin und her.
5. Öffnen und entleeren Sie den Wassertank vollständig.
6. Wiederholen Sie den Vorgang mehrfach mit klarem frischem Wasser.

## 8. Zusatzartikel Kalkfilter

### TIPP!

Bei hartem Wasser empfehlen wir den Einsatz des Kalkfilters (siehe Kapitel "12. Nachkaufartikel" ).



### Hinweis

- Wenn das Gerät trotz der Kalkfilters verkalkt, oder wenn sich um das Gerät weißer Niederschlag bildet, dann sollte der Kalkfilter ausgetauscht werden.
- Die Lebensdauer des Kalkfilters beträgt höchstens ca. 2-3 Monate.
- Wird das Gerät längere Zeit nicht benutzt, muss der Kalkfilter aus dem Wassertank genommen und getrocknet werden.

## Kalkfilter einbauen

1. Vergewissern Sie sich, dass das Gerät ausgeschaltet ist.
2. Ziehen Sie den Wassertank nach oben von der Basis ab.
3. Drehen Sie den Wassertank um.
4. Öffnen Sie den Schraubverschluss am Wassertank.
5. Schrauben Sie den Kalkfilter auf das Schraubverschlussgewinde des Wassertanks.
6. Verschließen Sie den Schraubverschluss am Wassertank. Der Kalkfilter ist nun eingebaut.



## 9. Was tun bei Problemen?

| Problem                                       | Ursache  | Behebung  |
|---|--|---|
| Kein Nebel tritt aus                          | Das Netzkabel ist nicht eingesteckt.                     | Stecken Sie das Netzkabel in eine geeignete Steckdose.  |
|   | Der Drehregler steht auf der Aus-Position.               | Den Drehregler im Uhrzeigersinn in Richtung der Maximum-Position drehen.  |
|   | Der Wasserstand ist zu niedrig, der Wassertank ist leer. | Den Wassertank auffüllen.   |
| Der Nebel riecht eigenartig                   | Neues Gerät.   | Den Wassertank abnehmen, den Schraubverschluss aufdrehen und abnehmen. Den offenen, leeren Wassertank an einem kühlen, trockenen Platz 12 Stunden lüften.                                   |
|   | Abgestandenes oder verschmutztes Wasser.                 | Die Basis und den Wassertank leeren und gründlich reinigen. Den Wassertank mit frischem Wasser auffüllen.   |
| Auffälliges Geräusch                          | Der Wassertank sitzt nicht korrekt auf der Basis.        | Den Wassertank abnehmen und korrekt auf die Basis setzen. Der Tank sollte fest auf der Basis sitzen.  |
|   | Im Wassertank ist zu wenig Wasser.                       | Den Wassertank auffüllen.   |
|   | Das Gerät steht nicht eben und stabil.                   | Das Gerät auf einer waagrechten und festen Unterlage aufstellen.  |
| Der Nebel tritt unterhalb des Wassertanks aus | Der Wassertank sitzt nicht korrekt auf der Basis.        | Den Wassertank abnehmen. Prüfen ob der Übergang Basis zu Wassertank sauber ist. Bei Bedarf reinigen. Den Wassertank korrekt auf die Basis setzen Der Tank sollte fest auf der Basis sitzen. |

## 10. Technische Daten

|                        |                           |
|------------------------|---------------------------|
| Maße (LxBxH)           | ca. 25 cm x 12 cm x 34 cm |
| Kabellänge             | ca. 1,5 m                 |
| Leergewicht            | ca. 1,5 kg                |
| Netzspannung/-Frequenz | 100–240 V AC / 50/60 Hz   |
| Nennleistung           | 25 Watt                   |
| Raumgröße              | bis 30 m <sup>2</sup>     |
| Fassungsvermögen       | ca. 4 Liter               |
| Verdunstungsleistung   | 300 ml/Stunde             |

## 11. Entsorgung

Im Interesse des Umweltschutzes darf das Gerät am Ende seiner Lebensdauer nicht mit dem Hausmüll entsorgt werden.

Die Entsorgung kann über entsprechende Sammelstellen in Ihrem Land erfolgen. Entsorgen Sie das Gerät gemäß der Elektro- und Elektronik Altgeräte EG-Richtlinie – WEEE (Waste Electrical and Electronic Equipment).

Bei Rückfragen wenden Sie sich an die für die Entsorgung zuständige kommunale Behörde.



## 12. Nachkaufartikel

Für Nachkauf- / Zusatzartikel besuchen Sie [www.beurer.com](http://www.beurer.com) oder wenden Sie sich an die jeweilige Serviceadresse in ihrem Land (laut Serviceadresse).

Die Nachkauf-/ Zusatzartikel sind zusätzlich im Handel erhältlich.

| Artikel   | Artikelnummer |
|---|---------------|
| Beurer by Taoasis Aroma-Öl „Vitality“ (10 ml)   | 681.30        |
| Beurer by Taoasis Aroma-Öl „Harmony“ (10 ml)    | 681.31        |
| Beurer by Taoasis Aroma-Öl „Relax“ (10 ml)      | 681.32        |
| Beurer by Taoasis Aroma-Öl „Sleep Well“ (10 ml) | 681.33        |
| 10 Stück Aromapads                              | 164.148       |
| Kalkfilter                                      | 164.147       |

## 13. Garantie/Service

Die Beurer GmbH, Söflinger Straße 218, D-89077 Ulm (nachfolgend „Beurer“ genannt) gewährt unter den nachstehenden Voraussetzungen und in dem nachfolgend beschriebenen Umfang eine Garantie für dieses Produkt.

**Die nachstehenden Garantiebedingungen lassen die gesetzlichen Gewährleistungsverpflichtungen des Verkäufers aus dem Kaufvertrag mit dem Käufer unberührt.**

**Die Garantie gilt außerdem unbeschadet zwingender gesetzlicher Haftungsvorschriften.**

Beurer garantiert die mangelfreie Funktionstüchtigkeit und die Vollständigkeit dieses Produktes.

Die weltweite Garantiezeit beträgt 3 Jahre ab Beginn des Kaufes des neuen, ungebrauchten Produktes durch den Käufer.

Diese Garantie gilt nur für Produkte, die der Käufer als Verbraucher erworben hat und ausschließlich zu persönlichen Zwecken im Rahmen des häuslichen Gebrauchs verwendet.

Es gilt deutsches Recht.

Falls sich dieses Produkt während der Garantiezeit als unvollständig oder in der Funktionstüchtigkeit als mangelhaft gemäß der nachfolgenden Bestimmungen erweist, wird Beurer gemäß diesen Garantiebedingungen eine kostenfreie Ersatzlieferung oder Reparatur durchführen.

**Wenn der Käufer einen Garantiefall melden möchte, wendet er sich zunächst an den Beurer Kundenservice:**

**Beurer GmbH, Servicecenter**

**Tel: +49 731 3989-144**

Für eine zügige Bearbeitung nutzen Sie bitte unser Kontaktformular auf der Homepage [www.beurer.com](http://www.beurer.com) unter der Rubrik ‚Service‘.

Der Käufer erhält dann nähere Informationen zur Abwicklung des Garantiefalls, z.B. wohin er das Produkt kostenfrei senden kann und welche Unterlagen erforderlich sind.

Eine Inanspruchnahme der Garantie kommt nur in Betracht, wenn der Käufer

- eine Rechnungskopie/Kaufquittung und
- das Original-Produkt

Beurer oder einem autorisierten Beurer Partner vorlegen kann.

Ausdrücklich ausgenommen von dieser Garantie sind

- Verschleiß, der auf normalem Gebrauch oder Verbrauch des Produktes beruht;
- zu diesem Produkt mitgelieferte Zubehörteile, die sich bei sachgemäßen Gebrauch abnutzen bzw. verbraucht werden (z.B. Batterien, Akkus, Manschetten, Dichtungen, Elektroden, Leuchtmittel, Aufsätze, Inhalatorzubehör);
- Produkte, die unsachgemäß und/oder entgegen der Bestimmungen der Bedienungsanleitung verwendet, gereinigt, gelagert oder gewartet wurden sowie Produkte, die vom Käufer oder einem nicht von Beurer autorisierten Servicecenter geöffnet, repariert oder umgebaut wurden;
- Schäden, die auf dem Transportweg zwischen Hersteller und Kunde bzw. zwischen Servicecenter und Kunde entstehen
- Produkte, die als 2.Wahl-Artikel oder als gebrauchte Artikel gekauft wurden;
- Folgeschäden, welche auf einem Mangel dieses Produktes beruhen (es können für diesen Fall jedoch Ansprüche aus Produkthaftung oder aus anderen zwingenden gesetzlichen Haftungsbestimmungen bestehen).

Reparaturen oder ein Kompletttausch verlängern in keinem Fall die Garantiezeit.



Read these instructions for use carefully and keep them for later use, be sure to make them accessible to other users and observe the information they contain.

Table of contents

|                                      |    |   |    |
|--------------------------------------|----|---|----|
| 1. Getting to know your device ..... | 14 | 8. Additional anti-limescale filter ..... | 20 |
| 2. Intended use .....                | 15 | 9. What if there are problems? .....      | 20 |
| 3. Safety notes .....                | 15 | 10. Technical data .....                  | 21 |
| 4. Device description .....          | 16 | 11. Disposal .....                        | 21 |
| 5. Initial use .....                 | 17 | 12. Replacement items .....               | 21 |
| 6. Operation .....                   | 18 | 13. Warranty/service .....                | 22 |
| 7. Cleaning and maintenance .....    | 18 |   |    |

 **WARNING**

- This device may be used by children over the age of 8 and by people with reduced physical, sensory or mental skills or a lack of experience or knowledge, provided that they are supervised or have been instructed on how to use the device safely, and are fully aware of the consequent risks of use.
- Children must not play with the device.
- Cleaning and user maintenance must not be performed by children unless supervised.
- Disconnect the device from the mains supply during filling or cleaning.
- Do not use any solvent-based cleaning products.
- If the mains connection cable of this device is damaged, it must be disposed of. If it cannot be removed, the device must be disposed of.

**Dear customer,**

Thank you for choosing a product from our range. Our name stands for high-quality, thoroughly tested products for applications in the areas of heat, weight, blood pressure, body temperature, pulse, gentle therapy, massage, beauty, baby and air.

Please read these instructions for use carefully and keep them for later use. Be sure to make them accessible to other users and observe the information they contain.

With kind regards  
Your Beurer team

## Included in delivery

- 1x Air humidifier
- 15x Replacement aroma pads
- 1x These instructions for use

## 1. Getting to know your device









Humans spend a large proportion of their time indoors. For ideal ambient air, a relative humidity level of between 40% and 60% is recommended. This value is often not reached, particularly in winter, when cold, dry air enters living spaces that are being aired and is then warmed up. This dry ambient air draws in moisture, drying out mucous membranes and skin, but also furniture.

Ambient air that is too dry has a number of negative effects:

- Mucous membranes and lips dry out.
- Eyes become irritated.
- Infections and respiratory diseases are more likely to occur.
- Exhaustion, tiredness and difficulty concentrating.
- Pets and plants are put under unnecessary strain.
- Dust forms more quickly.
- Electrostatic charging of textiles made of synthetic fibres, such as carpets and plastic floor coverings.
- Wooden furniture and, especially, parquet floors, are damaged.
- Musical instruments go out of tune.

## Signs and symbols

The following symbols appear in the instructions for use, on the packaging and on the type plate:

|   |  |
|---|--|
|  <b>WARNING</b>   | Warning notice indicating a risk of injury or damage to health.                                      |
|  <b>IMPORTANT</b> | Safety note indicating possible damage to the device/accessory.                                      |
|  <b>Note</b>      | Note on important information.   |
|                  | Observe the instructions for use.  |
|                 | Disposal in accordance with the Waste Electrical and Electronic Equipment EC Directive – WEEE.       |
|                | This product satisfies the requirements of the applicable European and national directives.          |
|                | Manufacturer   |
|                | The unit is double-protected and thus corresponds to protection class 2.                             |
|                | Dispose of packaging in an environmentally friendly manner.  |
|                | Certification symbol for products that are exported to the Russian Federation and members of the CIS |

## 2. Intended use

This air humidifier is only intended for humidifying ambient air.

The device is intended for private use only.

## 3. Safety notes

Read these instructions for use carefully! Non-observance of the following information may result in personal injury or material damage. Store these instructions for use in a safe place and make them accessible to all users. Make sure you include these instructions for use when handing over the device to third parties.

### Electric shock



#### WARNING

As with every electrical device, use this air humidifier carefully and cautiously in order to avoid hazards resulting from electric shock.

- Use the device only with the mains voltage specified on the device (the type plate is located underneath the base unit).
- Only insert the mains cable into the socket when the device is switched off.
- Never use the device if it or any of its accessories are visibly damaged.
- Do not use the device if it has sustained a fall or if water has penetrated the device interior.
- Do not use the device during a storm.
- In the event of defects or operational faults, switch off the device immediately. Pull the plug out of the mains socket.
- Do not pull on the mains cable or on the device to disconnect the plug from the socket.
- Never hold or carry the device by the mains cable.
- Do not clamp or pinch the mains cable.
- Keep the mains cable away from hot surfaces.
- Ensure that the mains cable and plug do not come into contact with water, steam or other liquids.
- Only use the device in dry internal rooms (e.g. never in the bathroom, sauna, etc.).
- Never reach for a device that has been submerged in water. Pull the plug out of the mains socket immediately.
- Do not drop the device or subject it to any impacts.

### Repairs



#### WARNING

- Do not open the base unit.
- Only specialist personnel may perform repairs on electrical devices. Improper repairs may subject users to considerable danger. For repairs, please contact Customer Services or an authorised retailer.

### Risk of fire



#### WARNING

There is a risk of fire if the device is used improperly or these instructions for use are ignored.

- Never use the device underneath a cover, such as a blanket or pillow.
- Never use the device near highly flammable substances.

### Operation



#### WARNING

- The device is only intended for the purpose described in these instructions for use. The manufacturer is not liable for damage resulting from improper or careless use.
- If you suffer from a severe respiratory or lung disease, consult your doctor before using the air humidifier.

- Switch off the device after every use and before cleaning. Pull the plug out of the mains socket.
- Ensure that the mains cable does not pose a trip hazard.



## IMPORTANT

- Ensure that the device is placed on a firm, secure surface that is not susceptible to moisture.
- Do not insert any objects into openings on the device. Ensure that the moving parts can move freely at all times.
- Do not place any objects on the device.
- Do not expose the device to high temperatures.

## 4. Device description

The air humidifier

- humidifies the air,
- runs quietly and is continuously adjustable,
- is suitable for rooms up to 30 m<sup>2</sup>,
- has a low energy consumption and switches off automatically when the water tank is empty,
- switches off automatically when the water tank is removed,
- contains an aroma compartment for room fragrancing,
- is easy to clean.

1. Mist outlet
2. Water tank
3. Anti-limescale filter
4. Water tank screw plug
5. Ultrasound membrane
6. Control dial
7. Fill level indicator
8. Aroma compartment with aroma pad
9. Base unit
10. Mains cable
11. Air filter

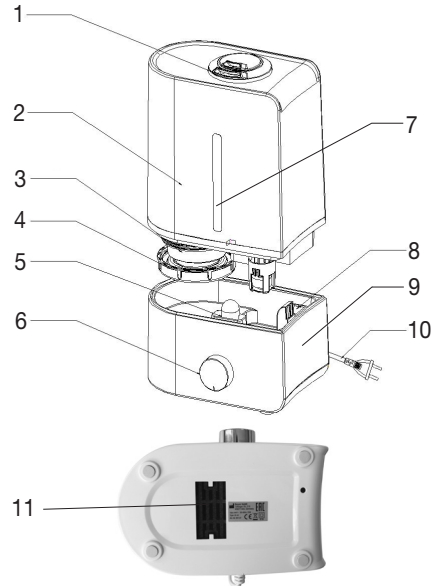

## Principle behind the LB 45 air humidifier

1. A membrane, vibrated by ultrasound, moves the water and releases tiny water droplets from the surface.
2. The fan draws in air at the bottom of the device.
3. The air is humidified with the released water droplets and blown gently upwards towards the opening.
4. If you wish, the device can be used with aromas.

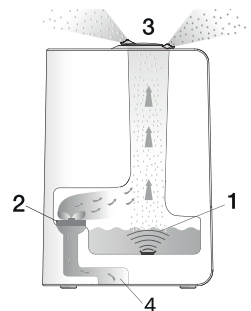



## 5. Initial use

### Unpacking the device



#### WARNING

Keep packaging material away from children. There is the risk of suffocation.

1. Open the cardboard packaging.
2. Remove the protective insert. Keep the plastic film closed.
3. Lift the device up and out of the packaging.
4. Remove the plastic covering.
5. Check the device, the mains plug and the cable for damage.

### Installation location



#### WARNING

Read the safety notes before putting the device into operation.



#### Note

- The immediate vicinity of the air humidifier can become damp.
  - Calcareous water can leave white deposits.
  - Do not place the device on the floor, but in a raised position (e.g. on a table or chest of drawers).
  - Position the device so that the mist outlet is not directed towards objects.
  - Do not use the air humidifier in rooms with significant temperature variations since this could lead to condensation inside the device.
  - Empty any remaining water when the device is not in use.
  - Place the air humidifier on a firm, level and water-resistant surface.
- If the device should accidentally tip over, water may escape, even if the device is switched off and unplugged.

### Water



#### Note

- Do not add any essential oils or fragrances to the water. If additives are used, the plastic material may become discoloured and damaged. The ultrasound membrane gets stuck and is damaged.
- Use fresh drinking water in the device. If the drinking water is very hard, you can use demineralised or distilled water.
- Use warm water (30°C-45°C) and always fill the tank to the maximum level, otherwise the device could leak due to physical factors.
- **Tip!** If the water is hard, we recommend using the optional anti-limescale filter.

### Filling the water tank

1. Remove the water tank from the base unit in an upward direction.
2. Turn the water tank over. The water tank is kept closed by means of a spring valve.
3. Open the screw plug on the water tank.
4. Fill the water tank with warm water (30°C-45°C). The water tank holds a maximum of 4.0 litres. The water level is visible from the outside.
5. Close the screw plug on the water tank tightly.
6. Turn the water tank over.
7. Place the water tank on the base unit.  
Ensure that the water tank is sitting firmly on the base unit.

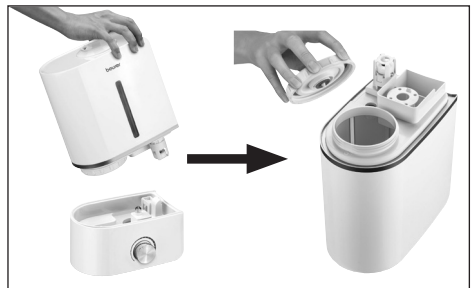

## 6. Operation

### Note

Check the humidity of your ambient air regularly. Intensive continuous operation can cause the ambient air to become excessively humid. The relative air humidity should not exceed 60%.

### Switching on the device

1. Plug the mains cable into a suitable socket.
2. Turn the control dial clockwise.. The fill level indicator starts to glow blue. Mist now flows from the mist outlet. If there is not enough water or no water at all in the water tank, the fill level indicator will light up red and the device will switch off for safety reasons. Should the device switch off, fill the water tank as described in the section "Filling the water tank".
3. Using the control dial, select the desired evaporation output. Evaporation is limited to a maximum of 300 ml per hour.

### Note

You may optionally add drops of aroma/scented oils to the aroma pad in the aroma compartment. This releases a fragrance into the air. Under no circumstances should you add the aroma directly to the water.

### Switching off the device

1. Turn the control dial left as far as it will go, until you feel slight resistance and the control dial clicks. The fill level indicator goes out.
2. Unplug the mains cable from the mains socket.

## 7. Cleaning and maintenance

Regular cleaning and disinfection is a prerequisite for hygienic and fault-free operation. The level of contamination of the device depends on the water quality and how long it has been in operation. In any case, we recommend the following cleaning intervals.

| Every three days | As required |   |
|------------------|-------------|---|
| x                |             | Cleaning the ultrasound membrane with a cotton bud, rinsing the base unit |
| x                |             | Rinsing the water tank, replacing the water                               |
|                  | x           | Cleaning the air humidifier inside and out                                |
|                  | x           | Descaling   |

### WARNING

Switch off the device after every use and before cleaning. Pull the plug out of the mains socket.

### IMPORTANT

The water tank must be cleaned and the air humidifier completely emptied if the device has not been used for over a week.

### Note

- Clean the device using only the methods specified.
- Under no circumstances may water enter the inside of the housing.
- Do not use any solvent-based cleaning products.
- Use only a mild detergent or vinegar/vinegar-based cleaner to perform cleaning or disinfection work.

## Cleaning the ultrasound membrane, rinsing the base unit

### Note

Empty the water from the base unit via the side rim in the direction indicated by the arrow. Ensure that no water gets inside the device, e.g. via the fan opening.

1. Clean the ultrasound membrane with a cotton bud.
2. Empty the water from the base unit via the side rim. Observe the markings on the device!
3. Should dirty residue remain in the base unit, pour some clean, fresh water into the base unit and tip it out via the side edge.



## Rinsing the water tank, replacing the water

Clean the water tank regularly, at least once a week if using daily. Use a mild cleaning product or vinegar/vinegar-based cleaner.

1. Clean the thread of the screw plug using a soft brush.
2. Fill the water tank halfway with water.
3. Close the screw plug on the water tank.
4. Shake and turn the water tank over repeatedly.
5. Open and empty the water tank completely.
6. Repeat the process using clean, fresh water.

## Cleaning the air humidifier inside and out

1. Empty the water from the base unit via the side rim.
2. Wipe the air humidifier with a damp cloth inside and out. Use only a mild detergent or vinegar/vinegar-based cleaner to perform cleaning work.

## Descaling

### Descaling the ultrasound membrane

Hard water can cause limescale to build up in the device and, especially, on the ultrasound membrane. This forms white deposits. Descale the device regularly.

1. Drop some descaler onto the ultrasound membrane.
2. Allow the descaler to work for 2 to 5 minutes.
3. After this time, clean the ultrasound membrane with the cleaning brush provided.
4. Rinse the base unit several times with clean, fresh water.

### Cleaning inside the base unit

1. Dip a damp, soft cloth briefly in descaling solution.
2. Wipe the inside of the base unit with the cloth.
3. Carefully add some clean, fresh water into the base unit.
4. Empty the water from the base unit via the side rim.
5. Repeat the process using clean, fresh water.

### Descaling the water tank

1. Fill the water tank halfway with water.
2. Add a small amount of descaler.
3. Close the screw plug on the water tank.
4. Shake and turn the water tank over repeatedly.
5. Open and empty the water tank completely.
6. Repeat the process several times using clean, fresh water.

## 8. Additional anti-limescale filter

### TIP!

If the water is hard, we recommend using the anti-limescale filter (see section “12. Replacement items”).



### Note

- If the anti-limescale filter does not prevent limescale build-up, or if white deposits form on or in the device, the anti-limescale filter should be replaced.
- The service life of the anti-limescale filter is around 2 to 3 months at most.
- If the device is not used for a relatively long time, the anti-limescale filter must be removed from the water tank and dried out.

### Fitting the anti-limescale filter

1. Ensure that the device is switched off.
2. Remove the water tank from the base unit in an upward direction.
3. Turn the water tank over.
4. Open the screw plug on the water tank.
5. Screw the anti-limescale filter on the screw plug thread of the water tank.
6. Close the screw plug on the water tank. The anti-limescale filter is now fitted.



## 9. What if there are problems?

| Problem                                     | Cause  | Solution  |
|---|--|---|
| No mist is produced                         | The mains cable is not plugged in.                           | Plug the mains cable into a suitable socket.  |
|   | The control dial is in the off position.                     | Turn the control dial clockwise towards the maximum position.   |
|   | The water level is too low; the water tank is empty.         | Fill the water tank.  |
| The mist has a strange smell                | The device is new.   | Lift up the water tank, turn the screw plug and remove it. Air the open, empty water tank in a cool, dry place for 12 hours.  |
|   | Stale or dirty water.  | Empty the base unit and the water tank and clean them thoroughly. Fill the water tank with fresh water.   |
| Strange noise                               | The water tank is not positioned correctly on the base unit. | Lift up the water tank and position it correctly on the base unit. The tank should sit tightly on the base unit.  |
|   | There is too little water in the water tank.                 | Fill the water tank.  |
|   | The device is not level and unstable.                        | Place the device on a firm, level surface.  |
| Mist escapes from underneath the water tank | The water tank is not positioned correctly on the base unit. | Lift up the water tank. Check whether the joint between the base unit and water tank is clean. Clean if required. Position the water tank correctly on the base unit. The tank should sit tightly on the base unit. |

## 10. Technical data

|                         |                               |
|-------------------------|-------------------------------|
| Dimensions (L x W x H)  | approx. 25 cm x 12 cm x 34 cm |
| Cable length            | approx. 1.5 m                 |
| Deadweight              | approx. 1.5 kg                |
| Mains voltage/frequency | 100–240 V AC / 50/60 Hz       |
| Nominal power           | 25 watts                      |
| Room size               | up to 30 m <sup>2</sup>       |
| Maximum capacity        | approx. 4 litres              |
| Evaporation output      | 300 ml/hour                   |

## 11. Disposal

For environmental reasons, do not dispose of the device in the household waste at the end of its service life.

Dispose of the device at a suitable local collection or recycling point in your country. Dispose of the device in accordance with EC Directive – WEEE (Waste Electrical and Electronic Equipment). If you have any questions, please contact the local authorities responsible for waste disposal.



## 12. Replacement items

For replacement parts and additional items visit [www.beurer.com](http://www.beurer.com) or contact the corresponding service address in your country (according to the service address list).

Replacement parts and additional items are also available from retailers.

| Item   | Item number |
|--|-------------|
| Beurer by Taoasis "Vitality" aroma oil (10 ml)   | 681.30      |
| Beurer by Taoasis "Harmony" aroma oil (10 ml)    | 681.31      |
| Beurer by Taoasis "Relax" aroma oil (10 ml)      | 681.32      |
| Beurer by Taoasis "Sleep Well" aroma oil (10 ml) | 681.33      |
| 10 aroma pads                                    | 164.148     |
| Anti-limescale filter                            | 164.147     |

### 13. Warranty/service

Beurer GmbH, Söflinger Straße 218, 89077 Ulm, Germany (hereinafter referred to as “Beurer”) provides a warranty for this product, subject to the requirements below and to the extent described as follows.

**The warranty conditions below shall not affect the seller’s statutory warranty obligations which ensue from the sales agreement with the buyer.**

**The warranty shall apply without prejudice to any mandatory statutory provisions on liability.**

Beurer guarantees the perfect functionality and completeness of this product.

The worldwide warranty period is 3 years, commencing from the purchase of the new, unused product from the seller.

The warranty only applies to products purchased by the buyer as a consumer and used exclusively for personal purposes in the context of domestic use.

German law shall apply.

During the warranty period, should this product prove to be incomplete or defective in functionality in accordance with the following provisions, Beurer shall carry out a repair or a replacement delivery free of charge, in accordance with these warranty conditions.

**If the buyer wishes to make a warranty claim, they should approach their local retailer in the first instance: see the attached “International Service” list of service addresses.**

The buyer will then receive further information about the processing of the warranty claim, e.g. where they can send the product and what documentation is required.

A warranty claim shall only be considered if the buyer can provide Beurer, or an authorised Beurer partner, with

- a copy of the invoice/purchase receipt, and
- the original product.

The following are explicitly excluded from this warranty:

- deterioration due to normal use or consumption of the product;
- accessories supplied with this product which are worn out or used up through pro per use (e.g. batteries, rechargeable batteries, cuffs, seals, electrodes, light sources, attachments and nebuliser accessories);
- products that are used, cleaned, stored or maintained improperly and/or contrary to the provisions of the instructions for use, as well as products that have been opened, repaired or modified by the buyer or by a service centre not authorised by Beurer;
- damage that arises during transport between manufacturer and customer, or between service centre and customer;
- products purchased as seconds or as used goods;
- consequential damage arising from a fault in this product (however, in this case, claims may exist arising from product liability or other compulsory statutory liability provisions).

Repairs or an exchange in full do not extend the warranty period under any circumstances.



Lisez attentivement ce mode d'emploi, conservez-le pour un usage ultérieur, mettez-le à disposition des autres utilisateurs et suivez les consignes qui y figurent.

## Table des matières

|  |    |   |    |
|--|----|---|----|
| 1. Familiarisation avec l'appareil.....        | 24 | 8. Filtre anti-calcaire supplémentaire..... | 30 |
| 2. Utilisation conforme aux recommandations .. | 25 | 9. Que faire en cas de problèmes ?.....     | 30 |
| 3. Consignes de sécurité.....                  | 25 | 10. Données techniques.....                 | 31 |
| 4. Description de l'appareil .....             | 26 | 11. Élimination .....                       | 31 |
| 5. Mise en service.....                        | 27 | 12. Articles de rechange .....              | 31 |
| 6. Utilisation .....                           | 28 | 13. Garantie/maintenance.....               | 32 |
| 7. Nettoyage et entretien.....                 | 28 |   |    |



## AVERTISSEMENT

- Cet appareil peut être utilisé par les enfants à partir de 8 ans ainsi que les personnes souffrant d'un handicap physique, sensoriel ou mental et celles ayant peu de connaissances ou d'expérience à la condition qu'elles soient surveillées ou sachent comment l'utiliser en toute sécurité et en comprennent les risques.
- Les enfants ne doivent pas jouer avec cet appareil.
- Le nettoyage et l'entretien ne doivent pas être effectués par des enfants sans surveillance.
- Débranchez l'appareil pendant son remplissage et son nettoyage.
- N'utilisez pas de produit nettoyant contenant des solvants.
- Si le câble d'alimentation électrique de l'appareil est endommagé, il doit être mis au rebut. S'il n'est pas détachable, l'appareil doit être mis au rebut.

## Chère cliente, cher client,

Nous vous remercions d'avoir choisi l'un de nos produits. Notre société est réputée pour l'excellence de ses produits et les contrôles de qualité auxquels ils sont soumis. Nos produits couvrent les domaines de la chaleur, du poids, de la pression sanguine, de la température corporelle, de la thérapie douce, des massages, de la beauté, des soins pour bébé et de l'amélioration de l'air.

Veillez lire ce mode d'emploi attentivement, conservez-le pour un usage ultérieur, mettez-le à disposition des autres utilisateurs et suivez les consignes qui y figurent.

Sincères salutations,  
Votre équipe Beurer

## Contenu

- 1 humidificateur d'air
- 15 coussinets aromatiques de rechange
- 1 le présent mode d'emploi

## 1. Familiarisation avec l'appareil











Nous passons la plus grande partie de notre temps dans des pièces fermées. L'air ambiant idéal doit contenir une humidité relative de 40 à 60 %. Cette valeur baisse principalement en hiver lorsqu'on aère une pièce et que l'air extérieur, froid et sec, entre et se réchauffe à l'intérieur. Cet air ambiant plus sec absorbe l'humidité et assèche donc les muqueuses et la peau ainsi que les meubles.

L'air ambiant trop sec a des conséquences négatives :

- il assèche les muqueuses et les lèvres ;
- il brûle les yeux ;
- il peut provoquer des infections et des maladies des voies respiratoires ;
- il peut également causer l'épuisement et la fatigue et entraîner des troubles de la concentration ;
- il affecte les animaux et les plantes ;
- il favorise le dépôt de poussière ;
- il augmente le chargement électrique des textiles synthétiques, comme les tapis et les revêtements de sol plastique ;
- il endommage les meubles en bois et notamment les parquets ;
- il désaccorde les instruments de musique.

## Symboles utilisés

Les symboles suivants sont employés dans le mode d'emploi, sur l'emballage et sur la plaque signalétique :

|   |  |
|---|--|
|  <b>AVERTISSEMENT</b> | Ce symbole vous avertit des risques de blessures ou des dangers pour votre santé.  |
|  <b>ATTENTION</b>     | Ce symbole vous avertit des éventuels dommages au niveau de l'appareil ou d'un accessoire.   |
|  <b>Remarque</b>      | Indication d'informations importantes.   |
|                     | Respecter les consignes du mode d'emploi.  |
|                    | Élimination conformément à la directive européenne WEEE (Waste Electrical and Electronic Equipment) relative aux déchets d'équipements électriques et électroniques. |
|                    | Ce produit répond aux exigences des directives européennes et nationales en vigueur.   |
|                    | Fabricant  |
|                    | L'appareil bénéficie d'une double isolation de protection et répond à la classe de sécurité 2.   |
|                    | Éliminer l'emballage dans le respect de l'environnement.   |
|                    | Marque de certification pour les produits exportés en Fédération de Russie et dans les pays de la CEI.   |



## 2. Utilisation conforme aux recommandations

Cet humidificateur d'air est conçu exclusivement pour humidifier l'air ambiant.

L'appareil est conçu uniquement pour un usage personnel.

## 3. Consignes de sécurité

Lisez attentivement ce mode d'emploi ! Le non-respect des instructions suivantes est susceptible d'entraîner des dommages corporels ou matériels. Conservez ce mode d'emploi et tenez-le à la disposition de tous les utilisateurs. Si vous transmettez l'appareil à quelqu'un, remettez-lui également ces instructions.

### Décharge électrique



#### AVERTISSEMENT

Comme tout appareil électrique, cet humidificateur d'air doit être utilisé avec précaution et prudence afin d'éviter tout danger dû aux chocs électriques.

- N'utilisez l'appareil qu'à la tension indiquée sur l'appareil (la plaque signalétique se trouve à la base de l'appareil).
- Ne branchez le câble d'alimentation dans la prise que lorsque l'appareil est éteint.
- N'utilisez jamais l'appareil si ce dernier ou ses accessoires sont visiblement endommagés.
- N'utilisez pas l'appareil s'il est tombé ou si de l'eau s'est infiltrée à l'intérieur.
- N'utilisez pas l'appareil pendant un orage.
- En cas de défaut ou de panne, arrêtez immédiatement l'appareil. Débranchez la fiche de la prise.
- Ne tirez pas sur le câble d'alimentation ou sur l'appareil pour retirer la fiche de la prise électrique.
- Ne tenez ou ne portez jamais l'appareil par le câble d'alimentation.
- Ne coinciez pas le câble d'alimentation.
- Gardez une distance entre le câble et les surfaces chaudes.
- Assurez-vous que le câble d'alimentation et la fiche ne soient pas en contact avec de l'eau, de la brume ou d'autres liquides.
- Utilisez l'appareil seulement dans des pièces intérieures sèches (par ex. jamais dans une salle de bain ou un sauna).
- Ne saisissez jamais un appareil qui est tombé dans l'eau. Débranchez immédiatement la fiche de la prise.
- Évitez de heurter ou de faire tomber l'appareil.

### Réparation



#### AVERTISSEMENT

- La base ne doit pas être ouverte.
- Seul un spécialiste peut réparer des appareils électriques. Toute réparation inappropriée peut engendrer un danger important pour l'utilisateur. Pour toute réparation, adressez-vous au service client ou à un revendeur agréé.

### Risque d'incendie



#### AVERTISSEMENT

Toute utilisation inappropriée ou non conforme aux instructions d'utilisation entraîne un risque d'incendie !

- N'utilisez pas l'appareil dans un endroit couvert, sous une couverture ou des coussins par exemple.
- N'utilisez pas l'appareil à proximité de matières inflammables.

### Utilisation



#### AVERTISSEMENT

- L'appareil est conçu pour l'utilisation décrite dans ce mode d'emploi. Le fabricant ne peut être tenu responsable des dommages causés par une utilisation inappropriée ou non conforme.

- Si vous souffrez d'une maladie grave des voies respiratoires ou des poumons, consultez votre médecin avant d'utiliser l'humidificateur d'air.
- Éteignez l'appareil après chaque utilisation et avant chaque nettoyage. Déconnectez la fiche de la prise.
- Placez le câble d'alimentation de manière à ne pas trébucher.



## ATTENTION

- Assurez-vous que l'appareil se trouve sur une surface plane, stable et insensible à l'humidité.
- N'insérez aucun objet dans les ouvertures de l'appareil. Assurez-vous que les parties mobiles sont toujours libres de mouvement.
- Ne posez aucun objet sur l'appareil.
- N'exposez pas l'appareil à des températures élevées.

## 4. Description de l'appareil

L'humidificateur d'air

- humidifie l'air,
- fonctionne silencieusement et est réglable en continu,
- est adapté à des pièces jusqu'à 30 m<sup>2</sup>,
- consomme peu d'énergie et s'éteint automatiquement lorsque le réservoir d'eau est vide,
- s'éteint automatiquement lors du retrait du réservoir d'eau,
- dispose d'un compartiment à arôme pour parfumer la pièce
- est facile à nettoyer.

1. Sortie de brume
2. Réservoir d'eau
3. Filtre anti-calcaire
4. Fermeture à vis du réservoir d'eau
5. Membrane à ultrasons
6. Bouton tournant
7. Indicateur du niveau de remplissage
8. Compartiment à arôme avec coussinet aromatique
9. Base
10. Câble d'alimentation
11. Filtre à air

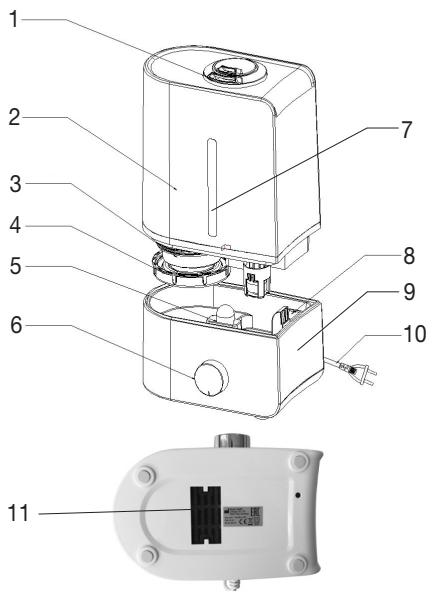

## Principe de l'humidificateur d'air LB 45

1. Une membrane déplacée par ultrasons fait bouger l'eau et détache les plus petites gouttelettes d'eau de la surface.
2. Le ventilateur attire l'air vers le bas de l'appareil.
3. Les gouttelettes d'eau s'ajoutent à l'air avant que celui-ci soit soufflé délicatement vers le haut en direction de l'ouverture.
4. Si vous le souhaitez, l'appareil peut aussi être utilisé avec des arômes.

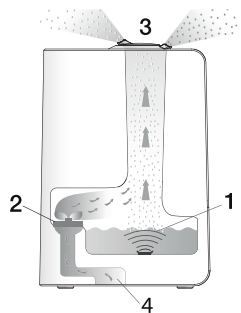

## 5. Mise en service

### Déballer l'appareil



#### AVERTISSEMENT

Conservez les emballages hors de la portée des enfants. Ils pourraient s'étouffer.

1. Ouvrez l'emballage en carton.
2. Retirez la protection supérieure. Ne retirez pas encore le film de protection en plastique.
3. Sortez l'appareil de son emballage en le soulevant vers le haut.
4. Retirez à présent le film de protection en plastique.
5. Vérifiez que l'appareil, la fiche secteur et le câble ne sont pas endommagés.

### Emplacement de montage



#### AVERTISSEMENT

Lisez les consignes de sécurité avant d'utiliser l'appareil.



#### Remarque

- Les alentours de l'humidificateur d'air peuvent devenir humides.
  - L'eau calcaire risque de créer des dépôts blancs.
  - Ne posez pas l'appareil sur le sol, mais plutôt en hauteur (par ex. sur une table, une commode).
  - Placez l'appareil de manière à ce que la sortie de la brume ne soit pas orientée vers des objets.
  - N'utilisez pas l'humidificateur d'air dans des pièces soumises à de fortes variations de température, car celles-ci peuvent entraîner de la condensation à l'intérieur de l'appareil.
  - Videz le reste d'eau lorsque vous n'utilisez pas l'appareil.
  - Posez l'humidificateur d'air sur une surface solide, horizontale et résistante à l'eau.
- Si l'appareil est renversé par inadvertance, l'eau peut s'écouler, même si l'appareil est éteint et débranché.

### Eau



#### Remarque

- N'ajoutez aucune huile essentielle ou substance aromatique à l'eau. L'utilisation d'additifs pourrait décolorer et endommager la matière plastique. La membrane à ultrasons risquerait de se coller et de s'endommager.
- Utilisez de l'eau potable fraîche dans l'appareil. Si l'eau est très dure, vous pouvez utiliser de l'eau déminéralisée ou distillée.
- Utilisez de l'eau chaude (30 °C - 45 °C) et remplissez toujours le réservoir au maximum, sinon les conditions physiques peuvent entraîner des fuites sur l'appareil.
- **Conseil!** Si l'eau utilisée est dure, nous recommandons d'utiliser le filtre anti-calcaire en option.

### Remplir le réservoir d'eau

1. Retirez le réservoir d'eau de la base vers le haut.
  2. Retournez le réservoir d'eau. Le réservoir d'eau est fermé par une soupape à ressorts.
  3. Ouvrez le bouchon à vis du réservoir d'eau.
  4. Remplissez le réservoir d'eau avec de l'eau chaude (30 °C - 45 °C). Le réservoir d'eau a une capacité maximale de 4,0 litres. Le niveau d'eau est visible de l'extérieur.
  5. Fermez hermétiquement le bouchon à vis du réservoir d'eau.
  6. Retournez le réservoir d'eau.
  7. Remplacez le réservoir d'eau sur la base.
- Veillez à ce que le réservoir d'eau soit bien en place sur la base.

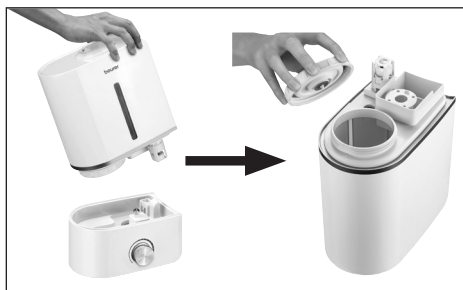

## 6. Utilisation

### Remarque

Vérifiez toujours le taux d'humidité de l'air ambiant. L'utilisation intensive de l'appareil peut rendre la pièce trop humide. L'humidité relative de l'air ne doit pas dépasser 60 %.

### Allumer l'appareil

1. Branchez le câble d'alimentation sur une prise secteur adaptée.
2. Tournez la molette dans le sens des aiguilles d'une montre vers la droite. L'indicateur du niveau de remplissage s'allume en bleu. La brume sort maintenant de la sortie de brume. S'il n'y a pas ou pas assez d'eau dans le réservoir d'eau, l'indicateur s'allume en rouge et l'appareil s'éteint pour des raisons de sécurité. Si l'appareil s'éteint, remplissez le réservoir d'eau comme décrit au chapitre « Remplir le réservoir d'eau ».
3. Utilisez la molette pour régler la puissance d'évaporation souhaitée. L'évaporation maximale est de 300 ml par heure.

### Remarque

Si vous le souhaitez, vous pouvez verser quelques gouttes d'arôme/d'huile parfumée sur le coussinet aromatique placé dans le compartiment à arôme. Cela fera alors office de parfum d'intérieur. N'ajoutez en aucun cas l'arôme directement dans l'eau.

### Éteindre l'appareil

1. Tournez la molette vers la gauche jusqu'à ce que vous sentiez une légère résistance et que la molette clique. L'indicateur du niveau de remplissage s'éteint.
2. Débranchez le câble d'alimentation de la prise.

## 7. Nettoyage et entretien

Il est nécessaire de nettoyer et de désinfecter régulièrement l'appareil pour une utilisation efficace et hygiénique. La salissure de l'appareil dépend de la qualité de l'eau et de la durée de fonctionnement. Nous recommandons les intervalles de nettoyage suivants :

| Tous les trois jours | Au besoin |   |
|----------------------|-----------|---|
| x                    |           | Nettoyer la membrane à ultrasons avec un coton-tige, rincer la base |
| x                    |           | Rincer le réservoir d'eau, renouveler l'eau                         |
|                      | x         | Nettoyer l'intérieur et l'extérieur de l'humidificateur d'air       |
|                      | x         | Détartrage  |



### AVERTISSEMENT

Éteignez l'appareil après chaque utilisation et avant chaque nettoyage. Déconnectez la fiche de la prise.



### ATTENTION

Nettoyez le réservoir d'eau et videz complètement l'humidificateur d'air si l'appareil n'a pas été utilisé depuis au moins une semaine.

### Remarque

- Nettoyez l'appareil en suivant rigoureusement les instructions.
- L'eau ne doit en aucun cas pénétrer à l'intérieur du boîtier.
- N'utilisez pas de produit nettoyant contenant des solvants.
- Pour le nettoyage et la désinfection de l'appareil, n'utilisez que du produit vaisselle doux ou du vinaigre.

## Nettoyer la membrane à ultrasons, rincer la base

### Remarque

Videz l'eau de la base par l'arête latérale dans le sens de la flèche. Assurez-vous qu'il n'y a pas eu d'infiltration d'eau à l'intérieur de l'appareil, comme par exemple dans l'ouverture du ventilateur.

1. Nettoyez la membrane à ultrasons avec un coton-tige.
2. Videz l'eau de la base par l'arête latérale.  
Respectez les indications mentionnées sur l'appareil !
3. Si des résidus restent dans la base, versez un peu d'eau fraîche et claire dans la base et videz-la par l'arête latérale.



## Rincer le réservoir d'eau, renouveler l'eau

Nettoyez régulièrement le réservoir d'eau et nettoyez le réservoir au moins une fois par semaine en cas d'utilisation quotidienne. Utilisez un produit vaisselle doux ou du vinaigre.

1. Nettoyez le filetage du bouchon à vis avec une brosse douce.
2. Remplissez le réservoir d'eau à moitié avec de l'eau.
3. Fermez le bouchon à vis du réservoir d'eau.
4. Agitez et inclinez le réservoir d'eau d'avant en arrière.
5. Ouvrez et videz complètement le réservoir d'eau.
6. Répétez l'opération avec de l'eau claire et fraîche.

## Nettoyer l'intérieur et l'extérieur de l'humidificateur d'air

1. Videz l'eau de la base par l'arête latérale.
2. Essayez l'extérieur et l'intérieur de l'humidificateur d'air avec un chiffon humide. Pour le nettoyage de l'appareil, utilisez uniquement du produit vaisselle doux ou du vinaigre.

## Détartrage

### Détartrer la membrane à ultrasons

De l'eau dure peut provoquer un entartrage de l'appareil et surtout de la membrane à ultrasons. Un dépôt blanc est alors visible. Détartrez régulièrement l'appareil.

1. Étalez quelques gouttes de détartrant sur la membrane à ultrasons.
2. Laissez agir le détartrant pendant 2 à 5 minutes.
3. Une fois le temps d'action écoulé, nettoyez la membrane à ultrasons avec le pinceau de nettoyage fourni.
4. Rincez la base plusieurs fois à l'eau claire et fraîche.

### Nettoyer l'intérieur de la base

1. Plongez un chiffon doux et humide brièvement dans une solution de détartrage.
2. Essayez l'intérieur de la base avec un chiffon.
3. Verser avec précaution un peu d'eau claire et fraîche dans la base.
4. Videz l'eau de la base par l'arête latérale.
5. Répétez l'opération avec de l'eau claire et fraîche.

### Détartrer le réservoir d'eau

1. Remplissez le réservoir d'eau à moitié avec de l'eau.
2. Ajoutez une petite quantité de détartrant.
3. Fermez le bouchon à vis du réservoir d'eau.
4. Agitez et inclinez le réservoir d'eau d'avant en arrière.
5. Ouvrez et videz complètement le réservoir d'eau.
6. Répétez plusieurs fois l'opération avec de l'eau claire et fraîche.

## 8. Filtre anti-calcaire supplémentaire

### CONSEIL !

Si l'eau utilisée est dure, nous recommandons d'utiliser le filtre anti-calcaire (cf. chapitre « 12. Articles de rechange »).

### **i** Remarque

- Si l'appareil s'entartre malgré le filtre anti-calcaire ou si un dépôt blanc se forme autour de l'appareil, le filtre anti-calcaire doit être changé.
- La durée de vie du filtre anti-calcaire est de 2 à 3 mois au maximum.
- Si l'appareil n'est pas utilisé pendant un long moment, le filtre anti-calcaire doit être retiré du réservoir d'eau et séché.

### Installer le filtre anti-calcaire

1. Assurez-vous que l'appareil est éteint.
2. Retirez le réservoir d'eau de la base vers le haut.
3. Retournez le réservoir d'eau.
4. Ouvrez le bouchon à vis du réservoir d'eau.
5. Vissez le filtre anti-calcaire sur le filetage du bouchon du réservoir d'eau.
6. Fermez le bouchon à vis du réservoir d'eau. Le filtre anti-calcaire est maintenant installé.



## 9. Que faire en cas de problèmes ?

| Problème                                  | Cause  | Solution  |
|---|--|---|
| Aucune brume ne sort                      | Le câble d'alimentation n'est pas branché.                   | Brancher le câble d'alimentation sur une prise secteur adaptée.   |
|   | La molette se trouve en position Arrêt.                      | Tourner la molette dans le sens des aiguilles d'une montre vers la position maximum.  |
|   | Le niveau d'eau est trop bas, le réservoir d'eau est vide.   | Remplir le réservoir d'eau.   |
| La brume a une odeur bizarre.             | Appareil neuf.   | Retirer le réservoir d'eau, tourner et retirer la fermeture à vis. Aérer pendant 12 heures le réservoir d'eau vide et ouvert dans un lieu frais et sec.   |
|   | Eau pas fraîche ou sale.                                     | Vider la base et le réservoir d'eau et bien nettoyer. Remplir le réservoir d'eau claire.  |
| Bruit suspect.                            | Le réservoir d'eau n'est pas placé correctement sur la base. | Retirer le réservoir d'eau et le placer correctement sur la base. Le réservoir doit être bien placé sur la base.  |
|   | Il y a trop peu d'eau dans le réservoir.                     | Remplir le réservoir d'eau.   |
|   | L'appareil n'est pas à l'horizontal et stable.               | Placer l'appareil sur un support horizontal et solide.  |
| De la brume sort sous le réservoir d'eau. | Le réservoir d'eau n'est pas placé correctement sur la base. | Retirer le réservoir d'eau. Vérifier si le conduit entre la base et le réservoir d'eau est propre. Nettoyer au besoin. Placer le réservoir d'eau correctement sur la base. Le réservoir d'eau doit être bien placé sur la base. |

## 10. Données techniques

|                         |                            |
|-------------------------|----------------------------|
| Dimensions (L x l x H)  | env. 25 cm x 12 cm x 34 cm |
| Longueur du câble       | env. 1,5 m                 |
| Poids à vide            | env. 1,5 kg                |
| Tension/fréquence       | 100 – 240 V AC - 50/60 Hz  |
| Puissance nominale      | 25 watts                   |
| Taille de la pièce      | jusqu'à 30 m <sup>2</sup>  |
| Contenance              | env. 4 litres              |
| Puissance d'évaporation | 300 ml/heure               |

## 11. Élimination

Dans l'intérêt de la protection de l'environnement, l'appareil ne doit pas être jeté avec les ordures ménagères à la fin de sa durée de service.

L'élimination doit se faire par le biais des points de collecte compétents dans votre pays. Éliminez l'appareil conformément à la directive européenne – WEEE (Waste Electrical and Electronic Equipment) relative aux appareils électriques et électroniques usagés.

Pour toute question, adressez-vous aux collectivités locales responsables de l'élimination et du recyclage de ces produits.



## 12. Articles de rechange

Pour commander des consommables/articles supplémentaires, rendez-vous sur le site [www.beurer.com](http://www.beurer.com) ou contactez le service après-vente concerné dans votre pays (cf. la liste des adresses du service après-vente). Les consommables et les articles supplémentaires sont disponibles dans le commerce.

| Article   | Référence de l'article |
|---|------------------------|
| Huile aromatique Beurer by Taoasis « Vitality » (10 ml)   | 681.30                 |
| Huile aromatique Beurer by Taoasis « Harmony » (10 ml)    | 681.31                 |
| Huile aromatique Beurer by Taoasis « Relax » (10 ml)      | 681.32                 |
| Huile aromatique Beurer by Taoasis « Sleep Well » (10 ml) | 681.33                 |
| 10 coussinets aromatiques                                 | 164.148                |
| Filtre anti-calcaire                                      | 164.147                |

### 13. Garantie/maintenance

La société Beurer GmbH, sise Söflinger Straße 218, 89077 Ulm, Allemagne, (ci-après désignée « Beurer ») propose une garantie pour ce produit dans les conditions suivantes et dans la mesure prévue ci-après.

**Les conditions de garantie suivantes n'affectent en rien les obligations de garantie du vendeur découlant du contrat de vente conclu avec l'acheteur.**

**La garantie s'applique également sans préjudice de la responsabilité légale obligatoire.**

Beurer garantit le bon fonctionnement et l'intégrité de ce produit.

La période de garantie mondiale est de 3 ans à compter de la date d'achat par l'acheteur du produit neuf et non utilisé.

Cette garantie ne s'applique qu'aux produits achetés par l'acheteur en tant que consommateur et utilisés uniquement à des fins personnelles dans le cadre d'une utilisation domestique.

Le droit allemand s'applique.

Si, au cours de la période de garantie, ce produit s'avère incomplet ou défectueux conformément aux dispositions suivantes, Beurer s'engage à proposer gratuitement un remplacement ou une réparation conformément aux présentes Conditions de garantie.

**Si l'acheteur souhaite faire valoir la garantie, il doit d'abord s'adresser au revendeur local : cf. liste « Service client à l'international » ci-jointe pour connaître les adresses du service après-vente.**

L'acheteur recevra ensuite des informations complémentaires concernant le déroulement de la demande de garantie, par exemple, l'adresse à laquelle envoyer le produit et les documents requis.

Une demande de garantie ne peut être prise en compte que si l'acheteur présente

- une copie de la facture/du reçu et
  - le produit d'origine
- à Beurer ou à un partenaire autorisé de Beurer.

La présente Garantie exclut expressément

- toute usure découlant de l'utilisation ou de la consommation normale du produit ;
- les accessoires fournis avec le produit qui s'usent ou qui sont consommés dans le cadre d'une utilisation normale du produit (par exemple, piles, piles rechargeables, manchettes, joints, électrodes, ampoules, embouts et accessoires pour inhalateur) ;
- les produits utilisés, nettoyés, stockés ou entretenus de manière inappropriée et/ou contraire aux conditions d'utilisation, ainsi que les produits ouverts, réparés ou modifiés par l'acheteur ou par un service client non agréé par Beurer ;
- les dommages survenus lors du transport entre le fabricant et le client ou entre le service client et le client ;
- les produits achetés en tant qu'article de second choix ou d'occasion ;
- les dommages consécutifs qui résultent d'une défaillance du produit (dans ce cas, toutefois, des réclamations peuvent être soulevées relatives à la responsabilité du fait des produits ou à d'autres dispositions légales obligatoires relatives à la responsabilité).

Les réparations ou le remplacement complet ne prolongent en aucun cas la période de garantie.





Lea atentamente estas instrucciones de uso, consérvelas para su futura utilización, póngalas a disposición de otros usuarios y respete las indicaciones.

## Índice

|                                   |    |  |    |
|-----------------------------------|----|--|----|
| 1. Información general.....       | 34 | 8. Artículo adicional filtro de cal..... | 40 |
| 2. Uso correcto.....              | 35 | 9. Solución de problemas.....            | 41 |
| 3. Indicaciones de seguridad..... | 35 | 10. Datos técnicos.....                  | 41 |
| 4. Descripción del aparato.....   | 36 | 11. Eliminación.....                     | 42 |
| 5. Puesta en funcionamiento.....  | 37 | 12. Artículos de postventa.....          | 42 |
| 6. Manejo.....                    | 38 | 13. Garantía/asistencia.....             | 42 |
| 7. Limpieza y cuidado.....        | 38 |  |    |



## ADVERTENCIA

- Este aparato puede ser utilizado por niños mayores de 8 años, así como por personas con facultades físicas, sensoriales o mentales limitadas, o con poca experiencia o conocimientos, siempre que estén vigiladas o se les indique cómo usarlo de forma segura y entiendan los peligros que conlleva.
- Los niños no deberán jugar nunca con el aparato.
- Las tareas de limpieza y de mantenimiento ordinario no deberán ser realizadas por niños sin supervisión.
- Desconecte el aparato de la red durante el llenado y la limpieza.
- No use limpiadores que contengan disolventes.
- Si el cable de alimentación de este aparato se daña, deberá sustituirse. Si el cable no se puede extraer, el aparato deberá sustituirse.

### Estimada clienta, estimado cliente:

Nos alegramos de que haya elegido un producto de nuestra gama. Nuestro nombre es sinónimo de productos de alta y comprobada calidad en el ámbito de aplicación de calor, peso, presión arterial, temperatura corporal, pulso, tratamiento suave, masaje, belleza, bebés y aire.

Lea detenidamente estas instrucciones de uso, consérvelas para su futura utilización, asegúrese de que estén accesibles para otros usuarios y respete las indicaciones.

Atentamente,  
El equipo de Beurer

## Artículos suministrados

- 1 humidificador de aire
- 15 almohadillas aromáticas de repuesto
- 1 estas instrucciones de uso

## 1. Información general











El ser humano pasa la mayor parte del tiempo en espacios cerrados. Para un aire ambiente ideal se recomienda una humedad relativa del 40 al 60 %. En invierno, especialmente, no se suele alcanzar este valor, puesto que al ventilar una estancia fluye dentro aire frío con menos humedad que se calienta dentro. Este aire ambiente seco absorbe humedad y seca las mucosas y la piel, así como los muebles.

Un aire ambiente demasiado seco tiene una serie de efectos negativos:

- Sequedad en mucosas y labios.
- Picor en los ojos.
- Se favorece la aparición de infecciones y dolencias de las vías respiratorias.
- Fatiga, cansancio y falta de concentración.
- Las mascotas y las plantas de interior se ven afectadas.
- Se favorece la formación de polvo.
- Carga electrostática de tejidos de fibras sintéticas, como alfombras y suelos sintéticos.
- Los muebles de madera y en especial los suelos de parquet se estropean.
- Los instrumentos musicales se desafinan.

## Símbolos

En las instrucciones de uso, en el embalaje y en la placa de características se utilizan los siguientes símbolos:

|   |  |
|---|--|
|  <b>ADVERTENCIA</b> | Indicación de advertencia sobre riesgos de lesiones u otros peligros para la salud.                                      |
|  <b>ATENCIÓN</b>    | Indicación de seguridad sobre posibles daños en el aparato o los accesorios.   |
|  <b>Nota</b>        | Indicación de información importante.  |
|                    | Respetar las instrucciones de uso.   |
|                  | Eliminación según la Directiva europea sobre residuos de aparatos eléctricos y electrónicos (RAEE).                      |
|                  | Este producto cumple los requisitos de las directrices europeas y nacionales vigentes.                                   |
|                  | Fabricante   |
|                  | El aparato cuenta con una protección de aislamiento doble y cumple por tanto los requisitos de la clase de protección 2. |
|                  | Eliminar el embalaje respetando el medio ambiente.   |
|                  | Sello de certificación para aquellos productos que se exportan a la Federación de Rusia y a los países de la CEI.        |

## 2. Uso correcto

Este humidificador de aire ha sido diseñado únicamente para humidificar el aire ambiente. Este aparato solo está destinado al uso privado.

## 3. Indicaciones de seguridad

Lea detenidamente estas instrucciones de uso. El incumplimiento de las siguientes indicaciones puede ocasionar daños personales o materiales. Conserve estas instrucciones de uso y asegúrese de que se encuentren disponibles para otros usuarios. Si entrega el aparato a un tercero, incluya las instrucciones de uso.

### Descarga eléctrica



#### ADVERTENCIA

Como todos los aparatos eléctricos, este humidificador de aire debe utilizarse con extremo cuidado para evitar recibir una descarga eléctrica.

- Úselo solo con la tensión de red indicada en el aparato (la placa de características se encuentra en la parte inferior de la base).
- Enchufe únicamente el cable de alimentación a la toma de corriente si el aparato está apagado.
- No use el aparato si este o sus accesorios presentan daños visibles.
- No use el aparato si se ha caído o si ha penetrado agua en su interior.
- No use el aparato durante una tormenta eléctrica.
- Apague el aparato de inmediato en caso de defectos o fallos de funcionamiento. Desenchúfelo de la toma de corriente.
- No tire del cable de alimentación ni del aparato para desenchufarlo.
- No sujete ni transporte el aparato agarrándolo por el cable de alimentación.
- No pille el cable de alimentación.
- Mantenga el cable de alimentación alejado de superficies calientes.
- Asegúrese de que el cable de alimentación y el conector no entren en contacto con agua, vapor u otros líquidos.
- Use el aparato únicamente en interiores secos (nunca en la bañera, la sauna, etc.).
- No toque nunca un aparato que se haya caído al agua. Desenchúfelo de inmediato de la toma de corriente.
- No golpee el aparato ni deje que se caiga.

### Reparación



#### ADVERTENCIA

- La base no debe abrirse.
- Las reparaciones de los aparatos eléctricos solo debe llevarlas a cabo personal especializado, ya que una reparación inadecuada puede ocasionar peligros considerables para el usuario. Diríjase al servicio de atención al cliente o a un distribuidor autorizado para llevar a cabo las reparaciones.

### Peligro de incendio



#### ADVERTENCIA

En determinadas circunstancias, el uso inadecuado del aparato o el incumplimiento de las instrucciones de uso puede ocasionar peligro de incendio.

- No use el aparato si hay algún objeto cubriéndolo, como una manta o un cojín.
- No use el aparato cerca de sustancias fácilmente inflamables.

## Manejo



### ADVERTENCIA

- Este aparato solo se ha diseñado para el fin descrito en estas instrucciones de uso. El fabricante no se responsabiliza de los daños derivados de un uso inadecuado o irresponsable.
- Si padece alguna enfermedad grave de las vías respiratorias o los pulmones, consulte a su médico antes de utilizar el humidificador de aire.
- Apague siempre el aparato después de usarlo y antes de limpiarlo. Desenchúfelo de la toma de corriente.
- Tienda el cable de alimentación de forma que no se pueda tropezar con él.



### ATENCIÓN

- Asegúrese de colocar el aparato sobre una superficie estable y resistente a la humedad en la que no se pueda volcar.
- No introduzca ningún objeto en los orificios del aparato. Asegúrese de que las piezas móviles se puedan mover siempre bien.
- No coloque objetos sobre el aparato.
- Proteja el aparato de temperaturas elevadas.

## 4. Descripción del aparato

El humidificador

- humedece el aire,
- es silencioso y puede regularse de forma continua,
- resulta apropiado para habitaciones de hasta 30 m<sup>2</sup>,
- ahorra energía y se apaga automáticamente cuando el depósito de agua está vacío,
- se apaga automáticamente cuando se retira el depósito de agua,
- dispone de un compartimento para el aroma para perfumar la estancia,
- es fácil de limpiar.

1. Salida de vapor
2. Depósito de agua
3. Filtro de cal
4. Tapón roscado del depósito de agua
5. Membrana de ultrasonidos
6. Regulador
7. Indicador de nivel de llenado
8. Compartimento para el aroma con almohadilla aromática
9. Base
10. Cable de alimentación
11. Filtro de aire

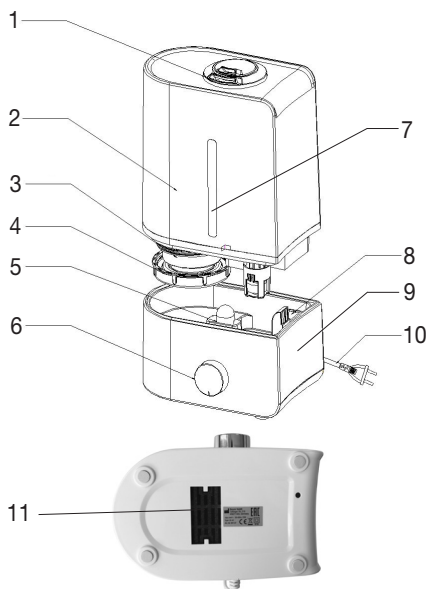

## Principio del humidificador de aire LB 45

1. Una membrana movida por ultrasonidos mueve el agua y libera las gotas de agua más pequeñas de la superficie.
2. El ventilador atrae el aire al fondo del aparato.
3. El aire se enriquece con las gotitas de agua liberadas y se expulsa suavemente hacia la abertura.
4. Si se desea, el aparato puede utilizarse con aromas.

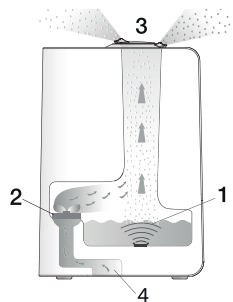

## 5. Puesta en funcionamiento

### Desempaquetado del aparato



#### ADVERTENCIA

No deje que los niños se acerquen al material de embalaje. Existe peligro de asfixia.

1. Abra el embalaje de cartón.
2. Retire el inserto de protección superior. Deje el plástico cerrado.
3. Saque el aparato del embalaje tirando hacia arriba.
4. Retire la bolsa de plástico.
5. Compruebe que el aparato, el conector de red y el cable no presenten daños.

### Lugar de colocación



#### ADVERTENCIA

Antes de poner en funcionamiento el aparato, lea las indicaciones de seguridad.



#### Nota

- El entorno directo del humidificador de aire puede humedecerse.
- Con agua caliza es posible que se forme una precipitación blanca.
- No coloque el aparato en el suelo, sino en un lugar elevado (sobre una mesa, una cómoda, etc.).
- Coloque el aparato de tal forma que la salida de vapor no esté orientada hacia ningún objeto.
- No utilice el humidificador de aire en estancias con fuertes oscilaciones de temperatura, ya que estas pueden producir condensaciones en el interior del aparato.
- Vacíe el agua residual cuando no vaya a utilizar el aparato.
- Coloque el humidificador de aire sobre una superficie firme, horizontal y resistente al agua.

Si el aparato volcara accidentalmente, el agua podría derramarse incluso si este estuviera apagado y desenchufado.

### Agua



#### Nota

- No añada aceites esenciales ni sustancias aromáticas al agua. Es posible que la utilización de aditivos decolore y dañe el plástico. La membrana de ultrasonidos se adhiere y, por lo tanto, se deteriora.
- Utilice agua limpia en el aparato. Si el agua potable es muy dura, se puede usar agua desmineralizada o destilada.
- Utilice agua caliente (30 °C-45 °C) y llene el depósito siempre hasta el máximo. De lo contrario, podría derramarse agua del aparato debido a las condiciones físicas.
- **Sugerencia:** Con aguas duras se recomienda el uso del filtro de cal opcional.

## Llenado del depósito de agua

1. Extraiga el depósito de agua de la base tirando hacia arriba.
2. Voltee el depósito de agua. Una válvula de resorte lo cierra.
3. Abra el tapón roscado del depósito de agua.
4. Rellene el depósito con agua caliente (30 °C-45 °C). Su capacidad es de 4,0 litros como máximo. El nivel del agua puede verse desde fuera.
5. Cierre bien el tapón roscado del depósito.
6. Voltee el depósito de agua.
7. Colóquelo sobre la base.  
Asegúrese de que quede bien asentado sobre la base.

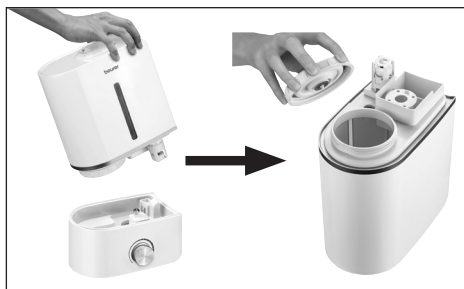

## 6. Manejo

### **i** Nota

Compruebe constantemente la humedad del aire ambiente. Un uso intensivo y prolongado puede provocar un exceso de humedad en la habitación. La humedad relativa del aire no debe exceder el 60 %.

## Encender el aparato

1. Enchufe el cable de alimentación en una toma de corriente adecuada.
2. Gire el regulador hacia la derecha en el sentido de las agujas del reloj. El indicador de nivel de llenado comienza a iluminarse en azul. Ahora sale vapor de la salida de vapor. Si no hay agua en el depósito o el agua que hay no es suficiente, el indicador de nivel de llenado se ilumina en rojo y el aparato se apaga automáticamente por razones de seguridad. Si el aparato se apaga, rellene el depósito de agua como se describe en el apartado "Llenado del depósito de agua".
3. Ajuste la potencia de evaporación deseada con el regulador. La potencia de evaporación máxima es de 300 ml por hora.

### **i** Nota

Si lo desea, puede rociar la almohadilla que está dentro del compartimento para el aroma con aromas y aceites aromáticos. Esto sirve para perfumar la habitación. No añada en ningún caso el aroma directamente al agua.

## Apagar el aparato

1. Gire el regulador hasta que haga tope hacia la izquierda, hasta que note una ligera resistencia y el regulador haga clic. El indicador de nivel de llenado se apaga.
2. Desenchufe el cable de alimentación de la toma de corriente.

## 7. Limpieza y cuidado

Una limpieza y desinfección regulares resultan esenciales para un funcionamiento higiénico y sin errores. La cantidad de suciedad que se acumula en el aparato depende de la calidad del agua y del tiempo que esté funcionando. De todos modos, se recomiendan los siguientes intervalos de limpieza.

| Cada tres días | Cuando sea necesario |   |
|----------------|----------------------|---|
| x              |                      | Limpieza de la membrana de ultrasonidos con un bastoncillo de algodón y enjuague de la base |
| x              |                      | Limpieza del depósito de agua y cambio del agua   |
|                | x                    | Limpieza del interior y el exterior del humidificador de aire                               |
|                | x                    | Descalcificación  |

## **ADVERTENCIA**

Apague siempre el aparato después de usarlo y antes de limpiarlo. Desenchúfelo de la toma de corriente.

## **ATENCIÓN**

Limpie el depósito de agua y vacíe por completo el humidificador de aire si no lo ha usado desde hace más de una semana.

### **Nota**

- Limpie el aparato únicamente de la forma indicada.
- Bajo ningún concepto debe penetrar agua en el interior del aparato.
- No use limpiadores que contengan disolventes.
- Utilice únicamente un lavavajillas suave, vinagre o un limpiador a base de vinagre para la limpieza y desinfección.

## **Limpieza de la membrana de ultrasonidos y enjuague de la base**

### **Nota**

Vacíe el agua de la base por los bordes laterales en la dirección de la flecha. Asegúrese de que no penetre agua en el interior del aparato, por ejemplo a través de la abertura del ventilador.

1. Limpie la membrana de ultrasonidos con un bastoncillo de algodón.
2. Vacíe el agua de la base por los bordes laterales. Preste atención a las marcas del aparato.
3. Si quedan restos de suciedad en la base, vierta un poco de agua limpia en la misma y vacíela después por los bordes laterales.



## **Limpieza del depósito de agua y cambio del agua**

Limpie el depósito de agua con regularidad. Si usa el aparato a diario, límpielo al menos una vez por semana. Utilice un producto de limpieza suave, vinagre o un limpiador a base de vinagre.

1. Limpie la rosca del tapón roscado con un cepillo suave.
2. Llene de agua el depósito hasta la mitad.
3. Cierre el tapón roscado del depósito de agua.
4. Agite e incline a uno y otro lado el depósito de agua.
5. Abra y vacíe completamente el depósito.
6. Repita el proceso con agua limpia.

## **Limpieza del exterior y el interior del humidificador de aire**

1. Vacíe el agua de la base por los bordes laterales.
2. Limpie el exterior y el interior del humidificador de aire con un paño húmedo. Utilice únicamente un producto de limpieza suave, vinagre o un limpiador a base de vinagre para limpiarlo.

## **Descalcificación**

### **Descalcificación de la membrana de ultrasonidos**

El agua dura puede provocar la calcificación del aparato y, sobre todo, de la membrana de ultrasonidos. La calcificación se nota cuando aparece una precipitación blanca. Descalcifique el aparato con regularidad.

1. Ponga unas gotas de descalcificador en la membrana de ultrasonidos.
2. Déjelo actuar entre 2 y 5 minutos.
3. Una vez transcurrido este tiempo, limpie la membrana de ultrasonidos con el cepillo de limpieza suministrado.
4. Enjuague la base varias veces con agua limpia.

## Limpieza del interior de la base

1. Sumerja brevemente un paño húmedo y suave en una solución descalcificadora.
2. Limpie el interior de la base con el paño.
3. Con cuidado, vierta un poco de agua limpia en la base.
4. Vacíe el agua de la base por los bordes laterales.
5. Repita el proceso con agua limpia.

## Descalcificación del depósito de agua

1. Llene de agua el depósito hasta la mitad.
2. Añada una pequeña cantidad de descalcificador.
3. Cierre el tapón roscado del depósito de agua.
4. Agite e incline a uno y otro lado el depósito de agua.
5. Abra y vacíe completamente el depósito.
6. Repita el proceso varias veces con agua limpia.

## 8. Artículo adicional filtro de cal

### SUGERENCIA

Con aguas duras se recomienda el uso del filtro de cal (véase el apartado "12. Artículos de postventa" ).



### Nota

- Si el aparato se calcifica a pesar del filtro de cal o si se forma una precipitación blanca alrededor de él, se deberá cambiar el filtro de cal.
- La vida útil del filtro de cal es de dos a tres meses como máximo.
- Si el aparato no se usa durante un periodo de tiempo prolongado, se debe extraer y secar el filtro de cal del depósito de agua.

## Montaje del filtro de cal

1. Asegúrese de que el aparato esté apagado.
2. Separe el depósito de agua de la base tirando hacia arriba.
3. Voltee el depósito de agua.
4. Abra el tapón roscado del depósito de agua.
5. Enrosque el filtro de cal en la rosca del tapón del depósito de agua.
6. Cierre el tapón roscado del depósito de agua. El filtro de cal ya está colocado.





## 9. Solución de problemas

| Problema                                      | Causa   | Solución   |
|---|---|--|
| No sale vapor                                 | El cable de alimentación no está enchufado.                         | Enchufe el cable de alimentación en una toma de corriente adecuada.  |
|   | El regulador está en la posición de apagado.                        | Gire el regulador en el sentido de las agujas del reloj hacia la posición máxima.  |
|   | El nivel de agua es demasiado bajo; el depósito de agua está vacío. | Rellene el depósito de agua.   |
| El vapor tiene un olor raro                   | El aparato es nuevo.  | Extraiga el depósito de agua, desenrosque el tapón roscado y quítelo. Deje que el depósito se ventile abierto y vacío en un sitio fresco y seco durante 12 horas.  |
|   | El agua está sucia o estancada.                                     | Vacíe completamente la base y el depósito de agua y límpielos a fondo. Llene el depósito de agua con agua limpia.  |
| Ruido anómalo                                 | El depósito de agua no está bien asentado sobre la base.            | Retire el depósito de agua y colóquelo correctamente sobre la base. El depósito debe quedar bien asentado sobre la base.   |
|   | Hay muy poca agua en el depósito de agua.                           | Rellene el depósito de agua.   |
|   | El aparato no está nivelado ni estable.                             | Coloque el aparato sobre una superficie horizontal y firme.  |
| El vapor sale por debajo del depósito de agua | El depósito de agua no está bien asentado sobre la base.            | Retire el depósito de agua. Compruebe si el paso de la base al depósito de agua está limpio. Límpielo si es necesario. Coloque el depósito de agua correctamente sobre la base. El depósito debe quedar bien asentado sobre la base. |

## 10. Datos técnicos

|                                    |                         |
|------------------------------------|-------------------------|
| Dimensiones (largo x ancho x alto) | aprox. 25 x 12 x 34 cm  |
| Longitud del cable                 | aprox. 1,5 m            |
| Peso sin carga                     | aprox. 1,5 kg           |
| Tensión/frecuencia de red          | 100 – 240 V CA/50/60 Hz |
| Potencia nominal                   | 25 vatios               |
| Tamaño de la habitación            | hasta 30 m <sup>2</sup> |
| Capacidad                          | aprox. 4 litros         |
| Potencia de evaporación            | 300 ml/hora             |

## 11. Eliminación

A fin de preservar el medio ambiente, cuando el aparato llegue al final de su vida útil no lo deseche con la basura doméstica.

Se puede desechar en los puntos de recogida adecuados disponibles en su zona. Deseche el aparato según la Directiva europea sobre residuos de aparatos eléctricos y electrónicos (RAEE).

Para más información, póngase en contacto con la autoridad municipal competente en materia de eliminación de residuos.



## 12. Artículos de postventa

Para artículos de reposición y complementos visite [www.beurer.com](http://www.beurer.com) o dirjase a la dirección de servicio técnico de su país (indicada en la lista de direcciones de servicio técnico).

Los artículos de reposición y complementos también pueden adquirirse en comercios.

| Artículo   | Referencia |
|--|------------|
| Aceite aromático "Vitality" de Beurer by Taoasis (10 ml)   | 681.30     |
| Aceite aromático "Harmony" de Beurer by Taoasis (10 ml)    | 681.31     |
| Aceite aromático "Relax" de Beurer by Taoasis (10 ml)      | 681.32     |
| Aceite aromático "Sleep Well" de Beurer by Taoasis (10 ml) | 681.33     |
| 10 almohadillas aromáticas                                 | 164.148    |
| Filtro de cal  | 164.147    |

## 13. Garantía/asistencia

Beurer GmbH, Söflinger Straße 218, D-89077 Ulm (en lo sucesivo, "Beurer") concede una garantía para este producto. La garantía está sujeta a las siguientes condiciones y el alcance de la misma se describe a continuación.

**Las siguientes condiciones de garantía no afectan a las obligaciones de garantía que la ley prescribe para el vendedor y que emanan del contrato de compra celebrado con el comprador.**

**La garantía se aplicará además sin perjuicio de las normas legales preceptivas.**

Beurer garantiza el perfecto funcionamiento y la integralidad de este producto.

La garantía mundial tiene una validez de 3 años a partir de la fecha de compra del producto nuevo y sin utilizar por parte del comprador.

Esta garantía se ofrece solo para productos que el comprador haya adquirido en tanto que consumidor con fines exclusivamente personales en el marco de una utilización privada en el hogar.

Se aplica la legislación alemana.

En el caso de que, durante el periodo de garantía, este producto resultara estar incompleto o no funcionara correctamente conforme a lo dispuesto en las siguientes disposiciones, Beurer se compromete a sustituir el producto o a repararlo según las presentes condiciones de garantía.

**Cuando el comprador desee recurrir a la garantía lo hará dirigiéndose en primera instancia al distribuidor local: véase la lista adjunta "Servicio internacional" que contiene las distintas direcciones de servicio técnico.**

A continuación, el comprador recibirá información pormenorizada sobre la tramitación de la garantía, como el lugar al que debe enviar el producto y qué documentos deberá adjuntar.

El comprador solo podrá invocar la garantía cuando pueda presentar:

- una copia de la factura o del recibo de compra y
- el producto original

a Beurer o a un socio autorizado por Beurer.

Quedan excluidos explícitamente de la presente garantía

- el desgaste que se produce por el uso o el consumo normal del producto;
- los accesorios suministrados con el producto que se desgastan o consumen durante un uso normal (p. ej., pilas, baterías, brazaletes, juntas, electrodos, luminarias, cabezales y accesorios de inhalación);
- productos cuyo uso, limpieza, almacenamiento o mantenimiento sea indebido o vaya contra lo dispuesto en las instrucciones de uso, así como productos que hayan sido abiertos, reparados o modificados por el comprador o por un centro de servicio técnico no autorizado por Beurer;
- daños que se hayan producido durante el transporte entre las instalaciones del fabricante y las del cliente o bien entre el centro de servicio técnico y el cliente;
- productos que se hayan adquirido como productos de calidad inferior o de segunda mano;
- daños derivados que resulten de una falta del producto. En este caso, podrían invocarse eventualmente derechos derivados de la normativa de responsabilidad de productos o de otras disposiciones de responsabilidad legal preceptiva.

Las reparaciones o la sustitución del producto no prolongarán en ningún caso el periodo de garantía.



**Leggere attentamente le presenti istruzioni per l'uso, conservarle per impieghi futuri, renderle accessibili ad altri utenti e attenersi alle indicazioni.**

## Indice

|                                      |    |  |    |
|--------------------------------------|----|--|----|
| 1. Introduzione.....                 | 45 | 8. Articolo aggiuntivo: filtro anticalcare ..... | 51 |
| 2. Uso conforme .....                | 46 | 9. Che cosa fare in caso di problemi?.....       | 51 |
| 3. Indicazioni di sicurezza .....    | 46 | 10. Dati tecnici.....                            | 52 |
| 4. Descrizione dell'apparecchio..... | 47 | 11. Smaltimento.....                             | 52 |
| 5. Messa in funzione.....            | 48 | 12. Articoli di postvendita .....                | 52 |
| 6. Uso.....                          | 49 | 13. Garanzia/Assistenza.....                     | 53 |
| 7. Pulizia e cura.....               | 49 |  |    |



## AVVERTENZA

- Questo apparecchio può essere utilizzato da ragazzi di età superiore a 8 anni e da persone con ridotte capacità fisiche, percettive o mentali o non in possesso della necessaria esperienza e conoscenza esclusivamente sotto supervisione oppure se sono stati istruiti in merito alle misure di sicurezza e comprendono i rischi ad esse correlati.
- I bambini non devono giocare con l'apparecchio.
- La pulizia e la manutenzione a cura dell'utente non devono essere eseguite da bambini, a meno che non siano sorvegliati.
- Scollegare l'apparecchio dalla rete elettrica durante le operazioni di riempimento e pulizia.
- Non utilizzare detergenti contenenti solventi.
- Se il cavo di alimentazione dell'apparecchio è danneggiato, è necessario smaltirlo. Nel caso non sia possibile rimuoverlo, è necessario smaltire l'apparecchio.

## Gentile cliente,

siamo lieti che Lei abbia scelto un prodotto del nostro assortimento. Il nostro marchio è garanzia di prodotti di elevata qualità, controllati nei dettagli, relativi ai settori calore, peso, pressione, temperatura corporea, pulsazioni, terapia dolce, massaggio, Beauty, Baby e aria.

Leggere attentamente le presenti istruzioni per l'uso, conservarle per impieghi futuri, renderle accessibili ad altri utenti e attenersi alle indicazioni.

Cordiali saluti  
Il Team Beurer

## Fornitura

1 umidificatore

15 inserti aromatici di ricambio

1 le presenti istruzioni per l'uso

## 1. Introduzione











Le persone trascorrono la maggior parte del proprio tempo in locali chiusi. Per un'aria ambiente ideale si raccomanda un'umidità relativa tra il 40 e il 60%. Spesso questo valore non viene raggiunto, in particolare durante l'inverno, quando aerando gli ambienti entra nei locali aria fredda poco umida che viene poi riscaldata. L'aria ambiente secca assorbe l'umidità, causando la secchezza di mucose e cute, oltre che dei mobili.

Un'aria ambiente troppo secca ha una serie di conseguenze negative:

- Secchezza delle mucose e delle labbra.
- Bruciore agli occhi.
- Maggior facilità di contrarre infezioni e malattie delle vie respiratorie.
- Spossatezza, stanchezza e difficoltà di concentrazione.
- Effetti negativi su animali domestici e piante da appartamento.
- Aumento della polvere.
- Carica elettrostatica di tessuti in fibra sintetica, quali tappeti e pavimenti in materiale plastico.
- Danneggiamento di mobili in legno e in particolare dei pavimenti in parquet.
- Perdita di accordatura degli strumenti musicali.

## Spiegazione dei simboli

I seguenti simboli sono utilizzati nelle istruzioni per l'uso, sull'imballo e sulla targhetta:

|  |  |
|--|--|
|  <b>AVVERTENZA</b> | Avvertimento di pericolo di lesioni o di pericoli per la salute.   |
|  <b>ATTENZIONE</b> | Indicazione di sicurezza per possibili danni all'apparecchio/agli accessori.                               |
|  <b>Nota</b>       | Nota che fornisce informazioni importanti.   |
|                   | Seguire le istruzioni per l'uso.   |
|                 | Smaltimento secondo la direttiva europea sui rifiuti di apparecchiature elettriche ed elettroniche (RAEE). |
|                 | Il presente prodotto soddisfa i requisiti delle direttive europee e nazionali vigenti.                     |
|                 | Produttore   |
|                 | L'apparecchio è dotato di doppio isolamento di protezione corrispondente alla classe di protezione 2.      |
|                 | Smaltire la confezione nel rispetto dell'ambiente.   |
|                 | Marchio di certificazione per i prodotti esportati nella Federazione Russa e nei paesi CSI.                |

## 2. Uso conforme

Questo umidificatore è concepito esclusivamente per l'umidificazione dell'aria ambiente. Questo apparecchio è concepito unicamente per l'uso privato.

## 3. Indicazioni di sicurezza

Leggere le presenti istruzioni per l'uso con attenzione! Il mancato rispetto delle seguenti indicazioni può provocare danni alle persone o alle cose. Conservare le istruzioni per l'uso e renderle accessibili a tutti gli utilizzatori. Consegnare le presenti istruzioni in caso di cessione dell'apparecchio.

### Scossa elettrica



#### AVVERTENZA

Come qualsiasi apparecchio elettrico, anche questo umidificatore deve essere maneggiato con attenzione e cautela al fine di evitare il rischio di scosse elettriche.

- Utilizzare l'apparecchio esclusivamente con la tensione di rete indicata (la targhetta si trova sul lato inferiore della base).
- Inserire il cavo di alimentazione nella presa sempre solo ad apparecchio spento.
- Non utilizzare mai l'apparecchio o gli accessori se presentano danni visibili.
- Non utilizzare l'apparecchio se è caduto o se è penetrata acqua al suo interno.
- Non utilizzare l'apparecchio in caso di temporale.
- In caso di difetti o malfunzionamenti, spegnere immediatamente l'apparecchio. Estrarre la spina dalla presa.
- Non tirare il cavo di alimentazione o l'apparecchio per estrarre la spina dalla presa.
- Non tenere né trasportare l'apparecchio dal cavo di alimentazione.
- Non incastrare il cavo di alimentazione.
- Tenere il cavo di alimentazione lontano dalle superfici calde.
- Accertarsi che il cavo di alimentazione e la spina non entrino in contatto con acqua, vapore o altri liquidi.
- Utilizzare l'apparecchio solo in locali chiusi asciutti (mai, ad esempio, in bagno, sauna, e così via).
- Non recuperare mai un apparecchio che è caduto in acqua. Estrarre subito la spina dalla presa.
- Non esporre l'apparecchio a urti e non farlo cadere.

### Riparazione



#### AVVERTENZA

- Non aprire la base.
- Le riparazioni degli apparecchi elettrici devono essere effettuate esclusivamente da personale specializzato. Riparazioni non conformi possono rappresentare un grave pericolo per l'utente. Per le riparazioni rivolgersi all'Assistenza clienti o a un rivenditore autorizzato.

### Pericolo di incendio



#### AVVERTENZA

In caso di uso non conforme o mancato rispetto delle istruzioni per l'uso sussiste pericolo d'incendio!

- Non coprire l'apparecchio durante l'uso, ad esempio con una coperta o un cuscino.
- Non utilizzare l'apparecchio in prossimità di sostanze facilmente infiammabili.

### Uso



#### AVVERTENZA

- L'apparecchio è concepito solo per l'uso descritto nelle presenti istruzioni per l'uso. Il produttore non è da ritenersi responsabile in caso di danni riconducibili a un uso non conforme o sconsiderato.
- Consultare il proprio medico prima di utilizzare l'umidificatore in caso di patologie polmonari o delle vie respiratorie.

- Spegner l'apparecchio al termine di ogni utilizzo e prima di ogni pulizia. Estrarre la spina dalla presa.
- Posare il cavo di alimentazione in modo che nessuno possa inciampare.



## ATTENZIONE

- Accertarsi che l'apparecchio si trovi su una superficie stabile, sicura e resistente all'umidità.
- Non inserire alcun oggetto nelle fessure dell'apparecchio. Accertarsi che le parti mobili siano sempre libere.
- Non posizionare oggetti sull'apparecchio.
- Proteggere l'apparecchio dalle temperature elevate.

## 4. Descrizione dell'apparecchio

L'umidificatore

- umidifica l'aria,
- è silenzioso e permette una regolazione continua,
- è adatto ad ambienti di dimensioni fino a 30 m<sup>2</sup>,
- ha consumi ridotti e si spegne automaticamente a serbatoio vuoto,
- si spegne automaticamente quando si rimuove il serbatoio
- è dotato di un vano per aromi per profumare l'ambiente,
- è facile da pulire.

1. Uscita nebulizzazione
2. Serbatoio dell'acqua
3. Filtro anticalcare
4. Tappo a vite del serbatoio
5. Membrana a ultrasuoni
6. Selettore di regolazione
7. Indicatore di livello
8. Vano per aromi con inserto
9. Base
10. Cavo di alimentazione
11. Filtro dell'aria

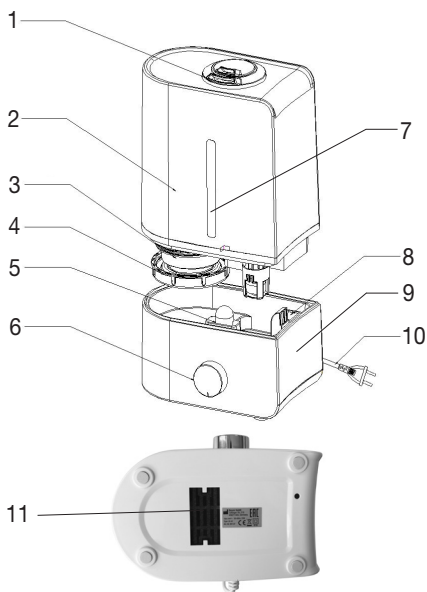

## Funzionamento dell'umidificatore LB 45

1. Una membrana attivata mediante ultrasuoni muove l'acqua, liberando dalla superficie minuscole goccioline di acqua.
2. La ventola convoglia l'aria sul fondo dell'apparecchio.
3. L'aria viene arricchita delle goccioline di acqua liberate e soffiata delicatamente verso l'apertura in alto.
4. Se lo si desidera, l'apparecchio può essere utilizzato con aromi

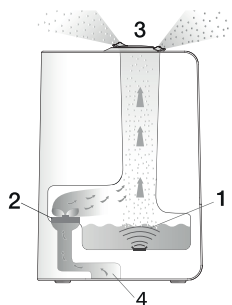

## 5. Messa in funzione

### Disimballaggio dell'apparecchio



#### AVVERTENZA

Tenere lontani i bambini dal materiale d'imballaggio. Pericolo di soffocamento.

1. Aprire l'involucro di cartone.
2. Rimuovere la protezione superiore. Lasciare chiuso l'involucro di cellophane.
3. Estrarre l'apparecchio dall'imballaggio tirandolo verso l'alto.
4. Rimuovere l'involucro di cellophane.
5. Verificare l'eventuale presenza di danni sull'apparecchio, sulla spina e sul cavo.

### Luogo d'installazione



#### AVVERTENZA

Prima di mettere in funzione l'apparecchio, leggere le avvertenze di sicurezza.



#### Nota

- L'area intorno all'umidificatore può diventare umida.
- L'acqua con alto livello di calcare può lasciare un sedimento bianco.
- Non posizionare l'apparecchio sul pavimento, ma sollevato da terra (ad esempio su un tavolo o un mobile).
- Posizionare l'apparecchio in modo che la nebulizzazione non sia diretta su oggetti.
- Non utilizzare l'umidificatore in locali con forti sbalzi di temperatura che potrebbero causare la formazione di condensa all'interno dell'apparecchio.
- Eliminare l'acqua residua quando non si utilizza l'apparecchio.
- Posizionare l'umidificatore su una superficie stabile, orizzontale e impermeabile.

In caso di ribaltamento involontario dell'apparecchio, può fuoriuscire acqua anche se l'apparecchio è spento e non collegato alla presa.

### Acqua



#### Nota

- Non aggiungere essenze o profumi all'acqua. L'utilizzo di sostanze aggiuntive può colorare e danneggiare il materiale plastico. La membrana a ultrasuoni si incolla e il funzionamento risulta compromesso.
- Utilizzare acqua potabile. Se l'acqua potabile è molto dura, è possibile utilizzare acqua demineralizzata o distillata.
- Utilizzare acqua calda (30°C-45°C) e riempire sempre il serbatoio fino al livello massimo, altrimenti in determinate circostanze fisiche l'apparecchio potrebbe svuotarsi.
- **Suggerimento!** Se la durezza dell'acqua è elevata, suggeriamo l'uso del filtro anticalcare opzionale.

### Riempimento del serbatoio dell'acqua

1. Estrarre il serbatoio dalla base tirandolo verso l'alto.
2. Capovolgere il serbatoio. Una valvola di sicurezza chiude il serbatoio.
3. Aprire il tappo a vite del serbatoio.
4. Riempire il serbatoio con acqua calda (30°C-45°C). Il serbatoio ha una capienza massima di 4,0 litri. Il livello dell'acqua è visibile dall'esterno.
5. Chiudere il tappo a vite del serbatoio stringendolo bene.
6. Capovolgere il serbatoio.
7. Posizionare il serbatoio sulla base.  
Accertarsi che il serbatoio sia ben fermo sulla base.

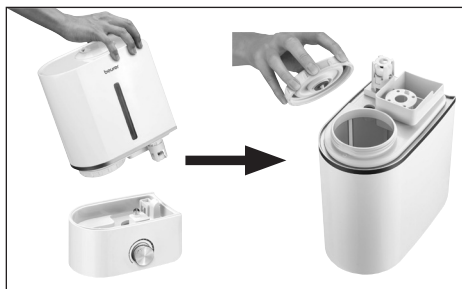



## 6. Uso

### Nota

Verificare costantemente il grado di umidità dell'aria ambiente. Un uso intensivo può causare una sovraumidificazione dell'ambiente. L'umidità relativa non deve superare il 60%.

### Accensione dell'apparecchio

1. Inserire il cavo di alimentazione in una presa adeguata.
2. Ruotare il selettore di regolazione in senso orario verso destra. L'indicatore di livello si accende in blu. A questo punto la nebulizzazione esce dall'apposita uscita. Se nel serbatoio non c'è acqua o il livello è insufficiente, l'indicatore di livello si accende in rosso e l'apparecchio si spegne per motivi di sicurezza. Se l'apparecchio si spegne, riempire il serbatoio come descritto nel capitolo "Riempimento del serbatoio dell'acqua".
3. Impostare la capacità di nebulizzazione desiderata con il selettore di regolazione. La capacità di nebulizzazione massima è di 300 ml l'ora.

### Nota

Se lo si desidera, è possibile versare aromi/oli essenziali sull'inserto presente all'interno del vano per aromi per profumare l'ambiente. Non versare l'aroma direttamente nell'acqua.

### Spegnimento dell'apparecchio

1. Ruotare il selettore di regolazione fino a battuta verso sinistra, finché si avverte una leggera resistenza e il selettore fa clic. L'indicatore di livello si spegne.
2. Estrarre il cavo di alimentazione dalla presa.

## 7. Pulizia e cura

Una pulizia e una disinfezione regolari sono la premessa indispensabile per garantire l'igiene e il perfetto funzionamento del prodotto. Le impurità presenti nell'apparecchio dipendono dalla qualità dell'acqua e dal tempo di utilizzo. In ogni caso, raccomandiamo i seguenti intervalli di pulizia.

| Ogni tre giorni | All'occorrenza |   |
|-----------------|----------------|---|
| x               |                | Pulizia della membrana a ultrasuoni con un cotton fioc, lavaggio della base |
| x               |                | Lavaggio del serbatoio, sostituzione dell'acqua                             |
|                 | x              | Pulizia interna ed esterna dell'umidificatore                               |
|                 | x              | Rimozione del calcare   |



### AVVERTENZA

Spegnere l'apparecchio al termine di ogni utilizzo e prima di ogni pulizia. Estrarre la spina dalla presa.



### ATTENZIONE

Pulire il serbatoio dell'acqua e svuotare sempre completamente l'umidificatore, se l'apparecchio non è stato messo in funzione da più di una settimana.

### Nota

- Pulire l'apparecchio solo nel modo indicato.
- Evitare assolutamente di lasciar penetrare acqua nel corpo dell'apparecchio.
- Non utilizzare detergenti contenenti solventi.
- Per la pulizia e la disinfezione utilizzare esclusivamente detergenti delicati o aceto/detergenti a base di aceto.

## Pulizia della membrana a ultrasuoni, lavaggio della base

### Nota

Eliminare l'acqua contenuta nella base facendola uscire dal bordo laterale, nel senso della freccia. Accertarsi che non penetri acqua all'interno dell'apparecchio, ad esempio attraverso l'apertura del ventilatore.

1. Pulire la membrana a ultrasuoni con un cotton fioc.
2. Eliminare l'acqua contenuta nella base facendola uscire dal bordo laterale. Prestare attenzione al contrassegno sull'apparecchio!
3. Se nella base permangono residui di sporcizia, versare poca acqua pulita nella base, quindi svuotarla dal bordo laterale.



## Lavaggio del serbatoio, sostituzione dell'acqua

Pulire il serbatoio regolarmente, in caso di uso quotidiano al massimo dopo una settimana. Utilizzare una detergente delicato oppure aceto/detergenti e a base di aceto.

1. Pulire la filettatura del tappo a vite con una spazzola morbida.
2. Riempire metà serbatoio con acqua.
3. Chiudere il tappo a vite del serbatoio.
4. Scuotere il serbatoio inclinandolo avanti e indietro.
5. Aprire il serbatoio e svuotarlo completamente.
6. Ripetere la procedura con acqua pulita.

## Pulizia interna ed esterna dell'umidificatore

1. Eliminare l'acqua contenuta nella base dal bordo laterale.
2. Pulire l'umidificatore esternamente e internamente con un panno umido. Per la pulizia utilizzare esclusivamente detergenti delicati o aceto/detergenti a base di aceto.

## Rimozione del calcare

### Rimozione del calcare dalla membrana a ultrasuoni

L'acqua dura può creare depositi di calcare nell'apparecchio e soprattutto sulla membrana a ultrasuoni. Il calcare crea un sedimento bianco ben visibile. Rimuovere il calcare dall'apparecchio regolarmente.

1. Versare qualche goccia di anticalcare sulla membrana a ultrasuoni.
2. Lasciar agire per 2-5 minuti.
3. Trascorso questo periodo, pulire la membrana a ultrasuoni con il pennello di pulizia fornito in dotazione.
4. Sciacquare la base più volte con acqua pulita.

### Pulizia interna della base

1. Immergere brevemente un panno morbido e umido in una soluzione anticalcare.
2. Ripulire l'interno della base con il panno.
3. Versare con cautela dell'acqua pulita nella base.
4. Eliminare l'acqua contenuta nella base facendola uscire dal bordo laterale.
5. Ripetere la procedura con acqua pulita.

### Rimozione del calcare dal serbatoio

1. Riempire metà serbatoio con acqua.
2. Aggiungere una piccola quantità di anticalcare.
3. Chiudere il tappo a vite del serbatoio.
4. Scuotere il serbatoio inclinandolo avanti e indietro.
5. Aprire il serbatoio e svuotarlo completamente.
6. Ripetere la procedura più volte con acqua pulita.

## 8. Articolo aggiuntivo: filtro anticalcare

### SUGGERIMENTO!

Se la durezza dell'acqua è elevata, suggeriamo l'uso del filtro anticalcare (vedere il capitolo "12. Articoli di postvendita").

### Nota

- Se l'apparecchio presenta depositi di calcare nonostante il filtro anticalcare o se intorno all'apparecchio si forma un deposito bianco, è necessario sostituire il filtro anticalcare.
- La durata massima del filtro anticalcare è di circa 2-3 mesi.
- Se l'apparecchio non viene utilizzato per lungo tempo, è necessario rimuovere il filtro anticalcare dal serbatoio e farlo asciugare.

### Inserimento del filtro anticalcare

1. Accertarsi che l'apparecchio sia spento.
2. Estrarre il serbatoio dalla base tirandolo verso l'alto.
3. Capovolgere il serbatoio.
4. Aprire il tappo a vite del serbatoio.
5. Avvitare il filtro anticalcare sulla filettatura del tappo a vite del serbatoio.
6. Chiudere il tappo a vite del serbatoio. A questo punto il filtro anticalcare è inserito.



## 9. Che cosa fare in caso di problemi?

| Problema  | Causa   | Soluzione  |
|---|---|--|
| Non c'è nebulizzazione.   | Il cavo di alimentazione non è collegato alla presa.        | Inserire il cavo di alimentazione in una presa adeguata.   |
|   | Il selettore di regolazione è in posizione OFF.             | Ruotare il selettore in senso orario, verso la posizione di massimo.   |
|   | Il livello dell'acqua è troppo basso, il serbatoio è vuoto. | Riempire il serbatoio dell'acqua.  |
| L'acqua nebulizzata ha uno strano odore.                          | Apparecchio nuovo.  | Rimuovere il serbatoio, svitare e rimuovere il tappo a vite. Lasciar aerare per 12 ore il serbatoio vuoto, aperto, in un luogo fresco e asciutto.  |
|   | Acqua stantia o sporca.                                     | Svuotare la base e il serbatoio dell'acqua e pulire accuratamente. Riempire il serbatoio con acqua pulita.   |
| Forte rumore  | Il serbatoio dell'acqua non è ben posizionato sulla base.   | Rimuovere il serbatoio e posizionarlo correttamente sulla base. Il serbatoio deve essere stabile sulla base.   |
|   | L'acqua nel serbatoio è insufficiente.                      | Riempire il serbatoio dell'acqua.  |
|   | L'apparecchio non è stabile e in piano.                     | Posizionare l'apparecchio su una base orizzontale e stabile.   |
| L'acqua nebulizzata fuoriesce dalla parte inferiore del serbatoio | Il serbatoio dell'acqua non è ben posizionato sulla base.   | Rimuovere il serbatoio. Verificare che il passaggio dalla base al serbatoio sia pulito. Se necessario, pulire. Posizionare il serbatoio correttamente sulla base. Il serbatoio deve essere stabile sulla base. |

## 10. Dati tecnici

|                            |                             |
|----------------------------|-----------------------------|
| Dimensioni (LxPxA)         | circa 25 cm x 12 cm x 34 cm |
| Lunghezza cavo             | circa 1,5 m                 |
| Peso a vuoto               | circa 1,5 kg                |
| Tensione/frequenza di rete | 100–240 V CA / 50/60 Hz     |
| Potenza nominale           | 25 Watt                     |
| Dimensione dell'ambiente   | fino a 30 m <sup>2</sup>    |
| Capacità                   | circa 4 litri               |
| Capacità di nebulizzazione | 300 ml/ora                  |

## 11. Smaltimento

A tutela dell'ambiente, al termine del suo ciclo di vita, l'apparecchio non deve essere smaltito nei rifiuti domestici,

ma conferito negli appositi centri di raccolta. Smaltire l'apparecchio secondo la direttiva europea sui rifiuti di apparecchiature elettriche ed elettroniche (RAEE).

In caso di dubbi, rivolgersi alle autorità comunali competenti per lo smaltimento.



## 12. Articoli di postvendita

Per articoli di postvendita/aggiuntivi visitare [www.beurer.com](http://www.beurer.com) o rivolgersi all'Assistenza clienti del proprio Paese (in base all'indirizzo).

Gli articoli di postvendita/aggiuntivi sono disponibili anche in commercio.

| Articolo  | Codice articolo |
|---|-----------------|
| Olio aromatico Beurer by Taoasis "Vitality" (10 ml)   | 681.30          |
| Olio aromatico Beurer by Taoasis "Harmony" (10 ml)    | 681.31          |
| Olio aromatico Beurer by Taoasis "Relax" (10 ml)      | 681.32          |
| Olio aromatico Beurer by Taoasis "Sleep Well" (10 ml) | 681.33          |
| 10 inserti aromatici                                  | 164.148         |
| Filtro anticalcare                                    | 164.147         |

### 13. Garanzia/Assistenza

Beurer GmbH, Söflinger Strasse 218, D-89077 Ulm (di seguito denominata "Beurer") offre una garanzia per questo prodotto, nel rispetto delle seguenti condizioni e nella misura descritta di seguito.

**Le seguenti condizioni di garanzia lasciano invariati gli obblighi di garanzia di legge del venditore stabiliti nel contratto di acquisto con l'acquirente.**

**La garanzia si applica inoltre fatte salve le prescrizioni di legge obbligatorie in materia di responsabilità.**

Beurer garantisce la perfetta funzionalità e la completezza di questo prodotto.

La garanzia mondiale è di 3 anni a partire dall'acquisto del prodotto nuovo, non usato, da parte dell'acquirente.

Questa garanzia copre solo i prodotti che l'acquirente ha acquistato come consumatore e che utilizza esclusivamente a scopo personale, in ambito domestico.

Vale il diritto tedesco.

Nel caso in cui il prodotto, durante il periodo di garanzia, si dimostrasse incompleto o presentasse difetti di funzionamento in linea con le seguenti disposizioni, Beurer provvederà a sostituire o riparare gratuitamente il prodotto in base alle presenti condizioni di garanzia.

**Per segnalare un caso di garanzia, l'acquirente deve rivolgersi innanzitutto al proprio rivenditore locale: vedere l'elenco "Service International" in cui sono riportati gli indirizzi dei centri di assistenza.**

L'acquirente riceverà quindi informazioni più dettagliate sulla gestione del caso di garanzia, ad esempio dove deve inviare il prodotto e quali documenti sono necessari.

L'attivazione della garanzia viene presa in considerazione solo se l'acquirente può presentare

- una copia della fattura/prova d'acquisto e
- il prodotto originale

a Beurer o a un partner Beurer autorizzato.

Sono espressamente esclusi dalla presente garanzia

- l'usura dovuta al normale utilizzo o al consumo del prodotto;
- gli accessori forniti assieme a questo prodotto che, in caso di utilizzo conforme, si consumano o si esauriscono (ad es. batterie, batterie ricaricabili, manicotti, guarnizioni, elettrodi, lampadine, accessori e accessori per inalatore);
- i prodotti che sono stati utilizzati, puliti, conservati o sottoposti a manutenzione in modo improprio e/o senza rispettare le disposizioni riportate nelle istruzioni per l'uso, nonché i prodotti che sono stati aperti, riparati o smontati e rimontati dall'acquirente o da un centro di assistenza non autorizzato da Beurer;
- i danni occorsi nel trasporto dal produttore al cliente o tra il centro di assistenza e il cliente;
- i prodotti acquistati come articoli di seconda scelta o usati;
- i danni conseguenti che dipendono da un difetto del prodotto (in questo caso possono tuttavia esistere diritti derivanti dalla responsabilità per i prodotti o da altre disposizioni di legge obbligatorie in materia di responsabilità).

Le riparazioni o la sostituzione completa non prolungano in alcun caso il periodo di garanzia.



**Lütfen bu kullanım kılavuzunu dikkatle okuyun, ileride gerekebileceği için saklayın, diğer kullanıcıların erişebilmesini sağlayın ve içindeki yönergelere uyun.**

## İçindekiler

|                                 |    |   |    |
|---------------------------------|----|---|----|
| 1. Ürün özellikleri .....       | 55 | 8. İlave ürün kireç filtresi .....            | 61 |
| 2. Amacına uygun kullanım ..... | 56 | 9. Sorunların giderilmesi .....               | 61 |
| 3. Güvenlik yönergeleri .....   | 56 | 10. Teknik veriler .....                      | 62 |
| 4. Cihaz açıklaması .....       | 57 | 11. Bertaraf etme .....                       | 62 |
| 5. İlk çalıştırma .....         | 58 | 12. Sonradan satın alınabilecek ürünler ..... | 62 |
| 6. Kullanım .....               | 59 | 13. Garanti/servis .....                      | 63 |
| 7. Temizlik ve bakım .....      | 59 |   |    |



## UYARI

- Bu cihaz, 8 yaş ve üzeri çocuklar ve fiziksel, algısal ve akli becerileri kısıtlı veya tecrübesi ve bilgisi yetersiz olan kişiler tarafından ancak gözetim altında veya cihazın emniyetli kullanımı hakkında bilgilendirilmiş olmaları ve cihazın kullanımı sonucu ortaya çıkabilecek tehlikelerin bilincinde olmaları koşuluyla kullanılabilir.
- Çocuklar cihazla oynamamalıdır.
- Temizlik ve kullanıcı bakımı, gözetim altında olmadıkları sürece çocuklar tarafından yapılmamalıdır.
- Cihazı doldururken ve temizlerken elektrik kablosunu prizden çıkarın.
- Çözücü maddeler içeren temizlik malzemeleri kullanmayın.
- Bu cihazın elektrik bağlantı kablosu hasar gördüğünde bertaraf edilmelidir. Elektrik bağlantı kablosu çıkarılamıyorsa, cihaz bertaraf edilmelidir.

## Sayın müşterimiz,

Ürünlerimizden birini seçtiğiniz için teşekkür ederiz. Isı, ağırlık, kan basıncı, vücut sıcaklığı, nabız, yumuşak terapi, masaj, güzellik, bebek ve hava konularında değerli ve titizlikle test edilmiş kaliteli ürünlerimiz, dünyanın her tarafında tercih edilmektedir.

Lütfen bu kullanım kılavuzunu dikkatle okuyun, ileride gerekebileceği için saklayın, diğer kullanıcıların erişebilmesini sağlayın ve içindeki yönergelere uyun.

Yeni cihazınızı iyi günlerde kullanmanızı dileriz  
Beurer Ekibiniz

## Teslimat kapsamı

- 1 hava nemlendirici
- 15 adet yedek aroma pedi
- 1 bu kullanım kılavuzu

## 1. Ürün özellikleri











İnsanlar zamanlarının çoğunu kapalı alanlarda geçirirler. İdeal oda havasında bağıl nemin %40-60 oranında olması önerilir. Özellikle kışın odayı havalandırdığınızda az nemli soğuk havanın odaya girmesi ve burada ısınması nedeniyle sık sık bu seviyenin altında kalınır. Odadaki bu kuru hava nemi emerek mukoza zarında ve ciltte, ancak aynı zamanda eşyalarda da kuruluk oluşmasına yol açar.

Oda havasının fazla kuru olmasının bir dizi olumsuz yan etkisi vardır:

- Mukoza zarı ve dudaklar kurur.
- Gözlerde yanma meydana gelir.
- Solunum yolları enfeksiyonları ve hastalıklarına yakalanmak kolaylaşır.
- Yorgunluk, bitkinlik ve konsantrasyon zayıflığı baş gösterir.
- Ev hayvanları ve bitkileri olumsuz etkilenir.
- Toz oluşumu artar.
- Halı veya muşamba gibi sentetik lifli ürünlerde elektrostatik yük oluşur.
- Özellikle parke gibi tahta kaplamalar zarar görür.
- Müzik enstrümanlarının ses ayarı bozulur.

## İşaretlerin açıklaması

Kullanım kılavuzunda, ambalajda ve tip etiketinde aşağıdaki semboller kullanılmıştır:

|   |   |
|---|---|
|  <b>UYARI</b>   | Yaralanma tehlikelerine veya sağlığınızla ilgili tehlikelere yönelik uyarı.   |
|  <b>DİKKAT</b>  | Cihazda/aksesuarlarda oluşabilecek hasarlara yönelik güvenlik uyarısı.  |
|  <b>Not</b>   | Önemli bilgilere yönelik not.   |
|    | Kullanım kılavuzu dikkate alınmalıdır.  |
|    | Elektrikli ve elektronik atık cihazlarla ilgili AB direktifine (WEEE - Waste Electrical and Electronic Equipment) uygun şekilde bertaraf edilmelidir. |
|    | Bu ürün geçerli Avrupa Birliği yönergelerinin ve ulusal yönergelerin gereklerini yerine getirmektedir.  |
|    | Üretici   |
|    | Cihaz çift koruyucu izolasyonludur ve Koruma Sınıfı 2'ye tabidir.   |
|   | Ambalaj çevreye zarar vermeyecek şekilde bertaraf edilmelidir.  |
|    | Rusya ve Bağımsız Devletler Topluluğu ülkelerine ihraç edilecek ürünler için sertifika işareti.   |

## 2. Amacına uygun kullanım

Hava nemlendirici sadece odadaki havayı nemlendirmek içindir.

Cihaz sadece kişisel kullanım için tasarlanmıştır.

## 3. Güvenlik yönergeleri

Bu kullanım kılavuzunu dikkatle okuyun! Aşağıdaki bilgilerin dikkate alınmaması, yaralanmaya veya maddi hasara neden olabilir. Kullanım kılavuzunu tüm kullanıcıların erişebileceği bir yerde muhafaza edin. Cihazı devretmeniz durumunda bu kullanım kılavuzunu da verin.

### Elektrik çarpması



#### UYARI

Elektrik çarpması tehlikesini önlemek için her elektrikli cihaz gibi bu hava nemlendirici de dikkatle kullanılmalıdır.

- Cihazı yalnızca üzerinde belirtilen şebeke voltajında çalıştırın (model etiketi cihaz ünitesinin arka yüzünde yer alır).
- Elektrik kablosunu yalnızca cihaz kapalıyken prize takın.
- Cihazda veya aksesuarda görünür bir hasar varsa, cihazı kesinlikle kullanmayın.
- Yere düşmüşse veya içine su girmişse, cihazı kesinlikle kullanmayın.
- Cihazı fırtınalı havalarda kullanmayın.
- Arıza veya çalışma bozukluğu durumunda cihazı hemen kapatın. Fişi prizden çekin.
- Fişi prizden çekerken elektrik kablosundan veya cihazdan tutarak tutmayın.
- Cihazı elektrik kablosundan tutmayın veya bu şekilde taşımayın.
- Elektrik kablosunu cihazın etrafına sarmayın.
- Elektrik kablosu ve sıcak yüzeyler arasında mesafe bırakın.
- Elektrik kablosunun ve fişin su, buhar veya diğer sıvılara temas etmesini önleyin.
- Sadece kuru iç mekanlarda kullanın (örn. asla banyo küvetinde, saunada vs. kullanmayın).
- Suya düşmüş bir cihaza kesinlikle dokunmayın. Fişi hemen prizden çekin.
- Cihazı hiçbir şekilde darbeye maruz bırakmayın ve yere düşürmeyin.

### Onarım



#### UYARI

- Cihazın tabanı kesinlikle açılmamalıdır.
- Elektrikli cihazlar sadece uzmanlar tarafından onarılmalıdır. Usulüne uygun olmayan onarımlar, kullanıcı için ciddi tehlikeler oluşturabilir. Onarım için müşteri servisi veya yetkili bir satıcıya başvurun.

### Yangın tehlikesi



#### UYARI

Amacına uygun olmayan kullanım veya kullanım kılavuzunun dikkate alınmaması gibi durumlar yangın tehlikesine yol açar!

- Cihazı battaniye veya yastık gibi nesnelere örtterek kullanmayın.
- Cihazı kolayca tutuşabilen maddelerin yakınında kullanmayın.

### Kullanım



#### UYARI

- Cihaz sadece kullanım kılavuzunda açıklanan şekilde kullanılmak üzere tasarlanmıştır. Usulüne uygun olmayan ve dikkatsiz kullanım sonucu oluşan hasarlardan üretici firma sorumlu tutulamaz.
- Solunum yolları veya akciğerlerle ilgili ağır bir hastalığınız varsa, hava nemlendiriciyi kullanmadan önce hekiminize danışın.
- Cihazı her kullanımdan sonra ve her temizleme işleminden önce kapatın. Fişi prizden çekin.
- Elektrik kablosunu ayağınız takılmayacak şekilde yerleştirin.



## ⚠ DİKKAT

- Cihazı mutlaka sağlam, devrilme tehlikesi bulunmayan, neme karşı duyarlı olmayan bir yüzeye koyun.
- Cihazdaki deliklere herhangi bir cisim sokmayın. Hareketli parçaların her zaman serbest hareket edebilir durumda olmasına dikkat edin.
- Cihazın üzerine hiçbir nesne koymayın.
- Cihazı yüksek sıcaklıklardan koruyun.

## 4. Cihaz açıklaması

Hava nemlendirici

- havayı nemlendirir,
- sessiz bir şekilde çalışır ve kademesiz ayarlanabilir,
- 30 m<sup>2</sup>'ye kadar odalar için uygundur,
- enerji tasarrufu sağlar ve su haznesi boşalınca kendiliğinden kapanır,
- su haznesinin çıkarılması durumunda otomatik olarak kapanır,
- aroma gözü sayesinde odanın güzel kokmasını sağlar,
- kolayca temizlenir.

1. Buhar çıkışı
2. Su haznesi
3. Kireç filtresi
4. Su haznesi vidalı kapağı
5. Ultrasonik membran
6. Çevirmeli düğme
7. Dolum seviyesi göstergesi
8. Aroma pedli aroma gözü
9. Taban
10. Elektrik kablosu
11. Hava filtresi

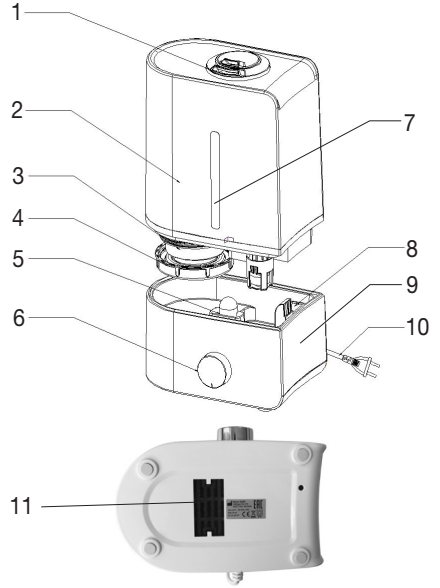

## LB 45 hava nemlendiricinin çalışma prensibi

1. Ultrason tarafından hareket ettirilen membran suyu hareket ettirir ve yüzeydeki en küçük su damlacıklarının bile çözülmesini sağlar.
2. Vantilatör cihazın tabanında havayı emer.
3. Hava çözülmüş su damlacıkları ile zenginleşerek hafifçe yukarıdaki açıklığa doğru püskürtülür.
4. İstendiğinde cihaz aromalarla kullanılabilir.

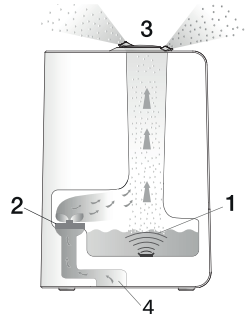

## 5. İlk çalıştırma

### Cihazın ambalajından çıkarılması



#### UYARI

Çocukları ambalaj malzemesinden uzak tutun. Boğulma tehlikesi vardır.

1. Karton ambalajı açın.
2. Üst koruma katmanını çıkarın. Folyoyu kapalı bırakın.
3. Cihazı yukarı doğru çekerek ambalajından çıkarın.
4. Plastik poşeti çıkarın.
5. Cihazda, elektrik fişinde ve kabloda hasar olup olmadığını kontrol edin.

### Cihazın koyulacağı yer



#### UYARI

Cihazı çalıştırmadan önce güvenlik yönergelerini okuyun.



#### Not

- Hava nemlendiricinin bulunduğu ortam nemlenebilir.
  - Kireçli su beyaz bir tortu oluşturabilir.
  - Cihazı yere koymayın, yüksek bir yere yerleştirin (örn. masanın, komodinin üzerine).
  - Cihazı buharın doğrudan eşyalarınızın üzerine gelmeyeceği şekilde yerleştirin.
  - Cihazı, iç kısmında yoğunlaşmaya neden olabileceği için aşırı sıcaklık değişikliklerinin gerçekleştiği odalarda kullanmayın.
  - Cihaz kullanılmadığında kalan suyu boşaltın.
  - Nemlendiriciyi sert, düz ve sudan etkilenmeyen bir yüzeye koyun.
- Cihaz yanlışlıkla devrilirse, cihaz kapalı ve prize takılı olmasa da su sızdırabilir.

### Su



#### Not

- Suya eter içeren yağlar veya koku maddeleri ilave etmeyin. İlave maddelerin kullanımı plastiğin zarar görmesine veya renginin değişmesine yol açabilir. Ultrasonik membran yapışır ve bunun sonucunda zarar görür.
- Cihazda taze içme suyu kullanın. İçme suyu çok sertse, demineralize veya damıtılmış su kullanabilirsiniz.
- Ilık su kullanın (30°C-45°C) ve hazneyi daima maksimum seviyesine kadar doldurun, aksi halde fiziksel koşullar nedeniyle cihazda taşma meydana gelebilir.
- **Öneri!** Sert su için isteğe bağlı kireç filtresini kullanmanızı öneririz.

### Su haznesinin doldurulması

1. Su haznesini tabandan yukarı doğru çekip çıkarın.
2. Su haznesini çevirin. Bir yaylı supap su haznesinin kapanmasını sağlar.
3. Su haznesindeki vidalı kapağı açın.
4. Su haznesine ılık su (30°C-45°C) doldurun. Su haznesine en fazla 4 litre su doldurulabilir. Su seviyesi dışarıdan görülebilir.
5. Su haznesinin vidalı kapağını sıkıca kapatın.
6. Su haznesini çevirin.
7. Su haznesini tabana yerleştirin.  
Su haznesinin tabana sıkı şekilde oturmasını dikkat edin.

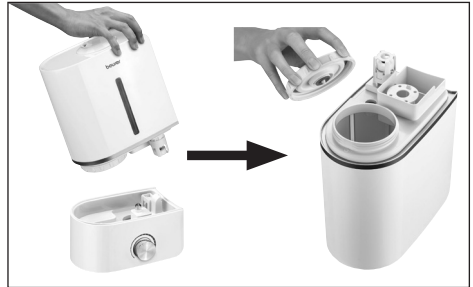

## 6. Kullanım

### Not

Odanızdaki havanın nemini her zaman kontrol edin. Yoğun ve sürekli kullanım odada aşırı nemlenmeye yol açabilir. Bağlı hava nemi %60'ı geçmemelidir.

### Cihazın açılması

1. Elektrik kablosunu uygun bir prize takın.
2. Çevirmeli düğmeyi saat yönünde sağa doğru çevirin. Doluluk seviyesi göstergesi mavi yanmaya başlar. Buhar çıkışından buhar çıkar. Haznede su yoksa veya yetersizse, doluluk seviyesi göstergesi kırmızı yanar ve cihaz güvenlik gerekçeleriyle kendiliğinden kapanır. Cihaz kendiliğinden kapanırsa, su haznesini "Su haznesinin doldurulması" bölümünde açıklanan şekilde doldurun.
3. Çevirmeli düğmeyle istediğiniz buharlaşma gücünü ayarlayın. Maksimum buharlaşma gücü saatte 300 ml'dir.

### Not

İsterseniz aroma gözünde iç kısımda bulunan pedin üzerine aroma/kokulu yağlar damlatabilirsiniz. Bu, odanın güzel kokmasını sağlar. Aromayı asla doğrudan suya ilave etmeyin.

### Cihazın kapatılması

1. Çevirmeli düğmeyi, hafif bir direnç hissedinceye ve tık sesi duyuncaya kadar sola çevirin. Doluluk seviyesi göstergesi söner.
2. Elektrik kablosunu prizden çekin.

## 7. Temizlik ve bakım

Cihazın hijyenik ve arızasız bir şekilde çalışması için düzenli olarak temizlenmesi ve dezenfekte edilmesi gerekir. Cihazın kirlenmesi su kalitesi ve kullanım süresine bağlıdır. Her durumda aşağıdaki temizleme aralıklarını öneririz.

| Üç günde bir | İhtiyaç halinde |  |
|--------------|-----------------|--|
| x            |                 | Ultrasonik membranın bir kulak pamuğu yardımıyla temizlenmesi, tabanın yıkanması |
| x            |                 | Su haznesinin yıkanması, suyun yenilenmesi                                       |
|              | x               | Hava nemlendiricinin içinin ve dışının temizlenmesi                              |
|              | x               | Kireçten arındırılması   |

### UYARI

Cihazı her kullanımdan sonra ve her temizleme işleminden önce kapatın. Fişi prizden çekin.

### DİKKAT

Cihazın bir haftadan uzun süre kullanılmadığı durumlarda su haznesini temizleyin ve hava nemlendiriciyi tamamen boşaltın.

### Not

- Cihazı yalnızca belirtilen şekilde temizleyin.
- Gövdenin içine kesinlikle su girmemelidir.
- Çözücü maddeler içeren temizlik malzemeleri kullanmayın.
- Temizlik ve dezenfeksiyon için yalnızca yumuşak bir temizlik maddesi veya sirke/sirke bazlı temizleyici kullanın.

## Ultrasonik membranı temizleyin, tabanı yıkayın

### **i** Not

Tabandaki suyu yan kenardan ok yönünde boşaltın. Cihazın içine örn. vantilatör boşluğundan su kaçmamasına dikkat edin.

1. Ultrasonik membranı bir kulak pamuğu ile temizleyin.
2. Tabandaki suyu yan kenardan ok yönünde boşaltın.  
Cihazın üzerindeki işarete dikkat edin!
3. Tabanda kir artıkları kalırsa, içine biraz taze temiz su dökün ve eğerek yan kenardan boşaltın.



## Su haznesinin yıkanması, suyun yenilenmesi

Su haznesini düzenli olarak, günlük kullanımda en geç haftada bir temizleyin. Yumuşak bir temizlik maddesi veya sirke/sirke bazlı temizleyici kullanın.

1. Vidalı kapağın dişli bölümünü yumuşak bir fırçayla temizleyin.
2. Su haznesini yarısına kadar suyla doldurun.
3. Su haznesindeki vidalı kapağı kapatın.
4. Su haznesini ileri geri sallayıp eğin.
5. Su haznesini açın ve tamamen boşaltın.
6. İşlemi taze temiz su ile tekrarlayın.

## Hava nemlendiricinin içinin ve dışının temizlenmesi

1. Tabandaki suyu yan kenardan boşaltın.
2. Hava nemlendiricinin dışını ve içini nemli bir bezle silin. Temizlik için yalnızca yumuşak bir temizlik maddesi veya sirke/sirke bazlı temizleyici kullanın.

## Kireçten arındırılması

### Ultrasonik membranın kireçten arındırılması

Sert su, cihazın ve özellikle ultrasonik membranın kireçlenmesine yol açabilir. Bu beyaz bir tortu ile kendini belli eder. Cihazı düzenli olarak kireçten arındırın.

1. Ultrasonik membranın üzerine biraz kireç giderici damlatın.
2. Kireç gidericinin etkisini göstermesi için 2 ila 5 dakika bekleyin.
3. Etki süresi geçtikten sonra ultrasonik membranı birlikte verilen temizleme fırçasıyla temizleyin.
4. Tabanı birkaç kez temiz ve taze su ile durulayın.

## Tabanın içinin temizlenmesi

1. Nemli yumuşak bir bezi kısa bir süre kireç giderici çözeltiliye batırın.
2. Bu bezle tabanın içini silin.
3. Tabana dikkatlice biraz taze temiz su dökün.
4. Tabandaki suyu yan kenardan boşaltın.
5. İşlemi taze temiz su ile tekrarlayın.

## Su haznesinin kireçten arındırılması

1. Su haznesini yarısına kadar suyla doldurun.
2. Az bir miktar kireç giderici ekleyin.
3. Su haznesindeki vidalı kapağı kapatın.
4. Su haznesini ileri geri sallayıp eğin.
5. Su haznesini açın ve tamamen boşaltın.
6. İşlemi temiz su ile birkaç kez tekrarlayın.

## 8. İlave ürün kireç filtresi

### ÖNERİ!

Sert su için kireç filtresini kullanmanızı öneririz (bkz. bölüm “12. Sonradan satın alınabilecek ürünler”).

### Not

- Cihaz kireç filtresine rağmen kireçlenirse veya çevresinde beyaz bir tortu oluşursa kireç filtresini değiştirin.
- Kireç filtresinin maksimum kullanım ömrü yakl. 2-3 aydır.
- Cihazı uzun bir süre kullanmayacaksanız kireç filtresi su haznesinden çıkarılarak kurutulmalıdır.

### Kireç filtresinin takılması

1. Cihazın kapalı olduğundan emin olun.
2. Su haznesini tabandan yukarı doğru çekip çıkarın.
3. Su haznesini çevirin.
4. Su haznesindeki vidalı kapağı açın.
5. Kireç filtresini su haznesinin vidalı kapağının dışına vidalayın.
6. Su haznesindeki vidalı kapağı kapatın. Kireç filtresi takılmıştır.



## 9. Sorunların giderilmesi

| Sorun                                | Neden  | Çözüm   |
|--------------------------------------|--|---|
| Buhar çıkmıyor                       | Elektrik kablosu takılı değil.               | Elektrik kablosunu uygun bir prize takın.   |
|                                      | Çevirmeli düğme kapalı pozisyonunda duruyor. | Çevirmeli düğmeyi saat yönünde maksimum pozisyonu yönünde çevirin.  |
|                                      | Su seviyesi çok düşük, su haznesi boş.       | Su haznesini doldurun.  |
| Buharda tuhaf bir koku var           | Yeni cihaz.                                  | Su haznesini çıkarın, vidalı kapağı söküp çıkarın. Açık ve boş su haznesini serin, kuru bir yerde 12 saat boyunca havalandırın.   |
|                                      | Bayat veya kirli su.                         | Tabanı ve su haznesini boşaltın ve iyice temizleyin. Su haznesini taze suyla doldurun.  |
| Dikkati çeken bir gürültü var        | Su haznesi tabana tam oturmamış.             | Su haznesini çıkarın ve tabana doğru şekilde yerleştirin. Hazne tabana sıkıca yerleştirilmelidir.   |
|                                      | Su haznesinde çok az su var.                 | Su haznesini doldurun.  |
|                                      | Cihazın duruşu düz ve dengeli değil.         | Cihazı düz ve sağlam bir yüzey üzerine koyun.   |
| Su haznesinin altından buhar çıkıyor | Su haznesi tabana tam oturmamış.             | Su haznesini çıkarın. Tabandan su haznesine giden çıkışın temiz olup olmadığını kontrol edin. Gerekirse temizleyin. Su haznesini tabana doğru şekilde yerleştirin. Hazne tabana sıkı bir şekilde oturmalıdır. |

## 10. Teknik veriler

|                          |                             |
|--------------------------|-----------------------------|
| Ölçüler (UxGxY)          | yakl. 25 cm x 12 cm x 34 cm |
| Kablo uzunluğu           | yakl. 1,5 m                 |
| Boş ağırlık              | yakl. 1,5 kg                |
| Şebeke gerilimi/frekansı | 100 ila 240 V AC / 50/60 Hz |
| Nominal güç              | 25 Watt                     |
| Oda büyüklüğü            | maks. 30 m <sup>2</sup>     |
| Hazne kapasitesi         | yakl. 4 litre               |
| Buharlaştırma gücü       | 300 ml/saat                 |

## 11. Bertaraf etme

Çevreyi korumak için, kullanım ömrü dolan cihazı evsel atıklarla beraber bertaraf etmeyin. Cihaz, ülkenizdeki uygun atık toplama merkezleri aracılığıyla bertaraf edilebilir. Cihazı elektrikli ve elektronik atık cihazlarla ilgili AB direktifine (WEEE - Waste Electrical and Electronic Equipment) uygun şekilde bertaraf edin.



Bertaraf işlemiyle ilgili sorularınız olduğunda bölgenizdeki yetkili makamlara başvurun.

## 12. Sonradan satın alınabilecek ürünler

Sonradan satın alınabilecek/ilave ürünler için [www.beurer.com](http://www.beurer.com) adresini ziyaret edin veya ülkenizdeki ilgili servis adresine başvurun (servis adresine göre).

Sonradan satın alınabilecek/ilave ürünleri mağazalarda da bulabilirsiniz.

| Ürün  | Ürün numarası |
|---|---------------|
| Beurer by Taoasis Aroma Yağı "Vitality" (10 ml)   | 681.30        |
| Beurer by Taoasis Aroma Yağı "Harmony" (10 ml)    | 681.31        |
| Beurer by Taoasis Aroma Yağı "Relax" (10 ml)      | 681.32        |
| Beurer by Taoasis Aroma Yağı "Sleep Well" (10 ml) | 681.33        |
| 10 adet aroma pedi                                | 164.148       |
| Kireç filtresi                                    | 164.147       |

### 13. Garanti/servis

Beurer GmbH, Söflinger Straße 218, D-89077 Ulm (aşağıda "Beurer" olarak anılacaktır) bu ürün için aşağıdaki koşullar çerçevesinde ve aşağıda açıklanan kapsamda bir garanti sunmaktadır.

**Aşağıdaki garanti koşulları, satıcının müşteri ile yaptığı satış sözleşmesinden doğan yasal garanti yükümlülüklerini etkilemez.**

**Garanti, yasalarla zorunlu kılınan sorumlulukların kapsamında herhangi bir kısıtlamaya neden olmaksızın geçerlidir.**

Beurer, bu ürünün kusursuz bir şekilde çalıştığını ve eksiksiz olduğunu garanti eder.

Yeni ve kullanılmamış bir ürünün müşteri tarafından satın alınmasıyla başlayan ve dünya genelinde geçerli olan garanti süresi 3 yıldır.

Bu garanti sadece tüketici olarak müşteri tarafından satın alınan ve bireysel amaçlarla sadece evde kullanılan ürünler için geçerlidir.  
Alman yasaları geçerlidir.

Bu ürünün garanti süresi içinde aşağıda belirtilen hükümler uyarınca eksiksiz olmadığı veya çalışma açısından kusurlu olduğu saptanırsa, Beurer bu garanti koşulları kapsamında ücretsiz bir ikame ürün teslimatı veya onarım gerçekleştirmeyle yükümlüdür.

**Müşteri bir garanti talebinde bulunmak istediğinde önce yerel satıcıya başvuracaktır: Servis adreslerinin olduğu ekteki "Uluslararası Servis" listesini inceleyin.**

Bu durumda müşteriye, garanti işlemlerinin yürütülmesiyle ilgili olarak örneğin ürünün nereye gönderileceği ve hangi belgelerin gerekli olduğu gibi ayrıntılı bilgiler verilecektir.

Garanti talebi ancak müşterinin

- faturanın/satın alma belgesinin bir kopyasını ve
  - orijinal ürünü
- yetkili bir Beurer iş ortağına sunabilmesi halinde işleme konabilir.

Aşağıdaki durumlar kesinlikle bu garanti kapsamının dışındadır:

- Ürünün normal kullanımından veya tüketiminden kaynaklanan aşınmalar ve yıpranmalar;
- Bu ürün ile birlikte teslim edilen ve usulüne uygun kullanıldığında da yıpranabilecek veya tükenebilecek aksesuar parçaları (örneğin piller, şarj edilebilir piller, manşetler, contalar, elektrotlar, aydınlatma malzemeleri, başlıklar ve nebulizatör aksesuarları);
- Kullanım kılavuzundaki bilgiler dikkate alınmadan ve/veya usulüne uygun olmayan bir şekilde kullanılan, temizlenen, depolanan veya bakımı yapılan ürünler ve Beurer tarafından yetkilendirilmemiş bir servis merkezi veya müşterinin kendisi tarafından açılan, onarılan veya üzerinde değişiklik yapılan ürünler;
- Ürünün üreticiden müşteriye nakliyesi sırasında oluşan hasarlar;
- İkinci kalite ürün veya kullanılmış ürün olarak satın alınan ürünler;
- Bu ürünlerdeki bir kusurdan kaynaklanan müteakip hasarlar (ancak bu durumda ürün sorumluluğu veya yasal zorunlu sorumluluk hükümleri uyarınca tüketici hakları olabilir).

Onarım veya komple değişim garanti süresini hiçbir şekilde uzatmaz.



**Внимательно прочтите инструкцию по применению, сохраните ее для последующего использования, храните в доступном для других пользователей месте и следуйте ее указаниям.**

## Содержание

|   |    |  |    |
|---|----|--|----|
| 1. Ознакомительная информация.....        | 65 | 8. Противоизвестковый фильтр как             |    |
| 2. Использование по назначению.....       | 66 | дополнительная принадлежность .....          | 71 |
| 3. Указания по технике безопасности ..... | 66 | 9. Что делать при возникновении проблем? ..  | 72 |
| 4. Описание прибора.....                  | 67 | 10. Технические характеристики .....         | 72 |
| 5. Ввод в эксплуатацию .....              | 68 | 11. Утилизация.....                          | 73 |
| 6. Управление .....                       | 69 | 12. Предметы, приобретаемые дополнительно .. | 73 |
| 7. Очистка и уход .....                   | 69 | 13. Гарантия/сервисное обслуживание .....    | 73 |



## ПРЕДУПРЕЖДЕНИЕ

- Данный прибор может использоваться детьми старше 8 лет, а также лицами с ограниченными физическими, сенсорными или умственными способностями или с недостаточными знаниями и опытом в том случае, если они находятся под присмотром взрослых или проинструктированы о безопасном применении прибора и возможных опасностях.
- Не позволяйте детям играть с прибором.
- Дети не должны выполнять очистку прибора и уход за ним без присмотра взрослых.
- Во время заполнения и очистки отсоединяйте прибор от сети.
- Не используйте чистящие средства, содержащие растворители.
- Если провод сетевого питания прибора поврежден, его необходимо утилизировать. Если он несъемный, необходимо утилизировать весь прибор.

## Уважаемый покупатель!

Благодарим Вас за выбор продукции нашей компании. Мы производим современные, тщательно протестированные высококачественные изделия для обогрева тела, измерения массы, кровяного давления, температуры тела, пульса, для легкой терапии, массажа, косметических процедур, ухода за детьми и очистки воздуха.

Внимательно прочтите данную инструкцию по применению, сохраните ее для последующего использования, держите ее в доступном для других пользователей месте и следуйте ее указаниям.

С наилучшими пожеланиями, компания Veurer

**Комплект поставки**



- 1 Увлажнитель воздуха
- 15 сменных ароматических подушечек
- 1 Инструкция по применению

## 1. Ознакомительная информация

Большую часть времени человек проводит в закрытых помещениях. Оптимальная относительная влажность воздуха в помещениях составляет от 40 до 60 %. Чаще всего этот показатель занижен в зимний период, когда при проветривании холодный сухой воздух попадает в помещение и нагревается. Этот сухой воздух впитывает влагу и высушивает слизистые оболочки и кожу, а также предметы, находящиеся в помещении.

Слишком сухой воздух в помещении приводит к ряду негативных последствий:

- высыханию слизистых оболочек и губ;
- жжению глаз;
- возникновению благоприятных условий для инфекций и заболеваний дыхательных путей;
- появлению ощущения вялости, усталости, снижается концентрация внимания;
- возникновению неблагоприятных условий для домашних животных и комнатных растений;
- ускоренному образованию пыли;
- повышению статического заряда изделий из искусственных волокон, например, ковров и синтетических напольных покрытий;
- причинению вреда предметам и мебели из дерева, в особенности паркетному покрытию;
- расстраиванию музыкальных инструментов.

### Пояснения к символам

В инструкции по применению, на упаковке и на типовой табличке используются следующие символы:

|  |   |
|--|---|
|  <b>ПРЕДУПРЕЖДЕНИЕ</b> | Предупреждает об опасности травмирования или нанесения вреда здоровью.  |
|  <b>ВНИМАНИЕ</b>       | Указывает на возможность повреждения прибора/принадлежностей.   |
|  <b>Указание</b>       | Важная информация.  |
|                      | Соблюдайте указания инструкции по применению.   |
|                     | Утилизация прибора в соответствии с директивой ЕС по отходам электрического и электронного оборудования — WEEE (Waste Electrical and Electronic Equipment). |
|                     | Это изделие соответствует требованиям действующих европейских и национальных директив.  |
|                     | Изготовитель.   |
|                     | Прибор имеет двойную защитную изоляцию и соответствует, таким образом, классу защиты 2.   |
|                     | Утилизация упаковки в соответствии с предписаниями по охране окружающей среды.  |
|                     | Сертификационный знак для изделий, экспортируемых в Российскую Федерацию и страны СНГ.  |

## 2. Использование по назначению

Данный увлажнитель воздуха предназначен только для увлажнения воздуха в помещениях. Прибор предназначен исключительно для частного использования.

## 3. Указания по технике безопасности

Внимательно прочтите данную инструкцию по применению! Несоблюдение следующих указаний может привести к травмам людей или материальному ущербу. Сохраните эту инструкцию по применению и держите ее в месте, доступном для других пользователей. Передавайте прибор другому человеку вместе с инструкцией.

### Удар электрическим током



#### ПРЕДУПРЕЖДЕНИЕ

Как и любой другой электрический прибор, данный увлажнитель воздуха требует осторожного и бережного обращения во избежание опасности поражения электрическим током.

- Эксплуатируйте прибор только при указанном на нем напряжении (типовая табличка расположена на нижней стороне основы увлажнителя).
- Если прибор выключен, подсоединяйте к розетке только сетевой кабель.
- Не используйте прибор или его принадлежности при видимых повреждениях.
- Не используйте прибор после падения или попадания в него воды.
- Не используйте прибор во время грозы.
- В случае появления дефектов или неполадок в работе немедленно отключите прибор. Вытяните штекер из розетки.
- Никогда не тяните за сетевой кабель или за прибор, чтобы вытянуть штекер из розетки.
- Никогда не перемещайте прибор, держа его за сетевой кабель.
- Не зажимайте сетевой кабель.
- Сетевой кабель должен находиться на значительном расстоянии от горячих поверхностей.
- Убедитесь, что сетевой кабель и штекер не контактируют с водой, паром или другими жидкостями.
- Используйте прибор только в сухих помещениях (например, никогда не используйте его в ванной, сауне и т. д.).
- Никогда не пытайтесь взяться за прибор, если он упал в воду. Немедленно вытяните штекер из розетки.
- Берегите прибор от ударов и падений.

### Ремонт прибора



#### ПРЕДУПРЕЖДЕНИЕ

- Запрещено открывать основу увлажнителя.
- Ремонт электроприборов должен выполняться только специалистами. Неквалифицированное выполнение ремонта влечет за собой серьезную опасность для пользователя. Если прибор нуждается в ремонте, обратитесь в сервисную службу или к официальному дистрибьютору.

### Опасность пожара



#### ПРЕДУПРЕЖДЕНИЕ

Использование прибора не по назначению или несоблюдение правил, указанных в этой инструкции, может при определенных обстоятельствах привести к пожару!

- Не накрывайте прибор при использовании, например, одеялом или подушкой.
- Не используйте прибор вблизи от легковоспламеняющихся веществ.

## Управление



### ПРЕДУПРЕЖДЕНИЕ

- Допускается использование прибора только в целях, описываемых в данной инструкции по применению. Изготовитель не несет ответственности за ущерб, причиненный вследствие ненадлежащего использования прибора или халатного обращения с ним.
- При тяжелых заболеваниях дыхательных путей или легких перед применением увлажнителя воздуха проконсультируйтесь у врача.
- Выключайте прибор после каждого применения и перед чисткой. Вытяните штекер из розетки.
- Положите сетевой кабель так, чтобы об него нельзя было споткнуться.



### ВНИМАНИЕ

- Убедитесь, что прибор находится на прочной, устойчивой и невосприимчивой к влажности поверхности.
- Не закрывайте отверстия прибора посторонними предметами. Следите за тем, чтобы подвижные части перемещались свободно.
- Не ставьте никакие предметы на прибор.
- Берегите прибор от высоких температур.

## 4. Описание прибора

Увлажнитель воздуха:

- увлажняет воздух;
- работает тихо и плавно регулируется;
- подходит для помещений площадью до 30 м<sup>2</sup>;
- экономит электроэнергию и автоматически отключается при пустом водяном резервуаре;
- автоматически отключается при удалении водяного резервуара;
- имеет ароматический отсек для придания помещению приятного запаха;
- прост в чистке.

1. Отверстие для выпуска пара
2. Резервуар для воды
3. Противоизвестковый фильтр
4. Навинчивающаяся крышка водяного резервуара
5. Ультразвуковая мембрана
6. Поворотный регулятор
7. Индикатор уровня заполнения
8. Ароматический отсек с ароматическими подушечками
9. Основа
10. Сетевой кабель
11. Воздушный фильтр

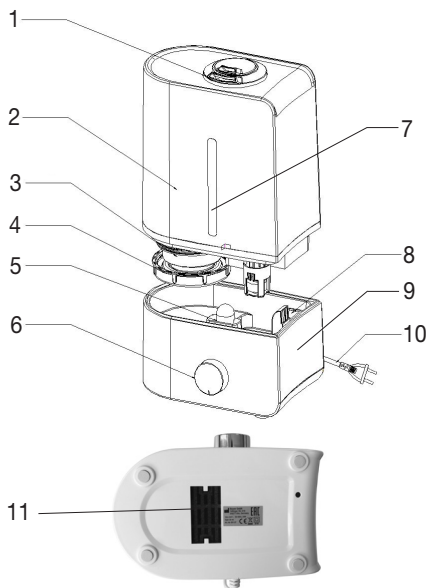

## Принцип работы увлажнителя воздуха LB 45

1. Мембрана, приводимая в движение ультразвуком, перемещает воду, высвобождая при этом с поверхности мельчайшие частицы воды.
2. Вентилятор в нижней части прибора всасывает воздух.
3. Воздух обогащается высвобожденными частицами воды и несильным потоком выдувается в верхнее отверстие.
4. По желанию прибор можно использовать с ароматическими подушечками.

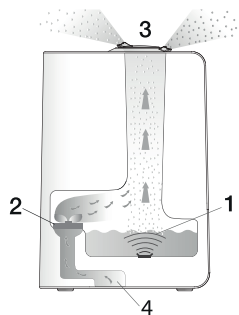

## 5. Ввод в эксплуатацию

### Распаковка прибора



#### ПРЕДУПРЕЖДЕНИЕ

Не давайте упаковочный материал детям. Существует опасность удушья.

1. Вскройте картонную упаковку.
2. Извлеките верхнюю защитную вкладку. Не снимайте пленку.
3. Извлеките устройство из упаковки, подняв его вверх.
4. Снимите пленку.
5. Убедитесь в отсутствии повреждений на приборе, сетевом штекере и кабеле.

### Место установки прибора



#### ПРЕДУПРЕЖДЕНИЕ

Прежде чем приступить к использованию прибора, прочтите указания по технике безопасности.



#### Указание

- Область непосредственно вокруг увлажнителя воздуха может стать влажной.
- При использовании содержащей известь воды может образовываться белый осадок.
- Ставьте прибор не на пол, а на возвышения (например, на стол, комод).
- Устанавливайте прибор так, чтобы выходящий пар не был направлен на предметы.
- Не используйте увлажнитель воздуха в помещениях с сильными колебаниями температуры, так как это может привести к конденсации внутри прибора.
- Сливайте оставшуюся воду, если не используете прибор.
- Установите увлажнитель воздуха на прочную, горизонтальную и водостойкую поверхность.

При случайном опрокидывании прибора из него может вытечь вода, даже если прибор был выключен, а сетевая кабель вытянута.

### Вода



#### Указание

- Не добавляйте в воду эфирные масла или ароматические вещества. Использование добавок может повредить пластиковым деталям и их покрытию. Ультразвуковая мембрана может засориться и выйти из строя.
- Используйте в приборе свежую питьевую воду. Если питьевая вода слишком жесткая, Вы можете использовать вместо нее деминерализованную или дистиллированную воду.
- Используйте теплую воду (30–45 °C), всегда заполняйте резервуар до максимума, в противном случае возможно протекание прибора, обусловленное физическими характеристиками.
- **Совет!** При жесткой воде рекомендуется использовать противоизвестковый фильтр, поставляемый по желанию.

## Наполнение водяного резервуара водой

1. Потяните вверх резервуар для воды и отсоедините его от основы.
2. Переверните резервуар. Пружинный клапан закрывает водяной резервуар.
3. Открутите навинчивающуюся крышку резервуара.
4. Залейте теплую воду (30–45 °С) в резервуар. Водяной резервуар вмещает макс. 4 л. Уровень воды виден снаружи.
5. Плотно закрутите навинчивающуюся крышку на резервуаре для воды.
6. Переверните резервуар.
7. Поставьте резервуар на основу.  
Убедитесь что резервуар плотно сидит на основе.

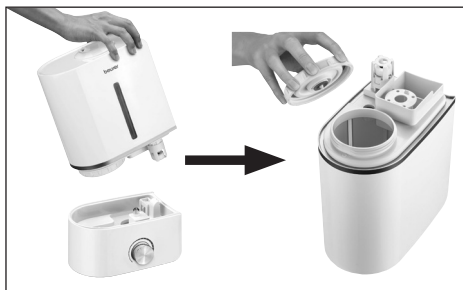

## 6. Управление

### **i** Указание

Регулярно проверяйте уровень влажности воздуха в помещении. Интенсивное и продолжительное использование прибора может привести к переувлажнению воздуха. Относительная влажность не должна превышать 60 %.

### Включение прибора

1. Вставьте сетевой кабель в подходящую розетку.
2. Поверните регулятор по часовой стрелке направо. Индикатор уровня заполнения загорится синим светом. Из отверстия для выпуска пара начнет выходить пар. Если в водяном резервуаре нет воды или ее недостаточно, на индикаторе уровня заполнения загорится красный свет и в целях безопасности прибор отключится. Если прибор выключится, заполните резервуар для воды, как описано в главе «Наполнение водяного резервуара водой».
3. С помощью регулятора установите желаемую мощность испарения. Максимальная мощность испарения составляет 300 мл/ч.

### **i** Указание

По желанию Вы можете нанести ароматические масла на ароматическую подушечку, расположенную в ароматическом отсеке. Это придаст помещению приятный запах. Ни в коем случае не добавляйте ароматическое вещество прямо в воду.

### Выключение прибора

1. Поверните регулятор до упора влево, пока не почувствуете небольшое сопротивление и не услышите щелчок регулятора. Индикатор уровня заполнения погаснет.
2. Вытяните сетевой кабель из сетевой розетки.

## 7. Очистка и уход

Регулярная очистка прибора является главным условием его бесперебойной работы и соблюдения гигиены. Загрязненность прибора зависит от качества воды и времени работы. В любом случае мы рекомендуем следующие интервалы очистки.

| Каждые три дня | При необходимости |   |
|----------------|-------------------|---|
| x              |                   | Очистка ультразвуковой мембраны с помощью ватной палочки, промывка основы увлажнителя |
| x              |                   | Промывка водяного резервуара, замена воды   |
|                | x                 | Очистка увлажнителя воздуха внутри и снаружи  |
|                | x                 | Удаление известкового налета  |

## ПРЕДУПРЕЖДЕНИЕ

Выключайте прибор после каждого применения и перед чисткой. Вытяните штекер из розетки.

## ВНИМАНИЕ

Обязательно очистите водяной резервуар и слейте всю воду из увлажнителя воздуха, если прибор не использовался более недели.

### Указание

- Очищайте прибор только указанным способом.
- Не допускайте попадания жидкости внутрь прибора.
- Не используйте чистящие средства, содержащие растворители.
- Используйте для чистки и дезинфекции только мягкие моющие средства или уксус/чистящие средства, содержащие уксус.

## Очистка ультразвуковой мембраны, промывка основы увлажнителя

### Указание

Сливайте воду из основы увлажнителя через боковой край в направлении, указанном стрелкой. Следите, чтобы внутрь прибора не попала вода, например, через отверстие вентилятора.

1. Очистите ультразвуковую мембрану с помощью ватной палочки.
2. Сливайте воду из основы увлажнителя через боковой край. Обратите внимание на маркировку на приборе!
3. Если в основе остались какие-либо загрязнения, залейте в нее немного чистой свежей воды и слейте ее через боковой край.



## Промывка водяного резервуара, замена воды

Регулярно чистите водяной резервуар, при ежедневном использовании делайте это не реже одного раза в неделю. Используйте мягкое чистящее средство или уксус/чистящее средство, содержащее уксус.

1. Очищайте резьбу навинчивающейся крышки с помощью мягкой щетки.
2. Наполовину заполните резервуар водой.
3. Плотно закрутите навинчивающуюся крышку резервуара.
4. Несколько раз переверните и потрясите водяной резервуар.
5. Слейте всю воду.
6. Повторите процесс, используя чистую свежую воду.

## Очистка увлажнителя воздуха внутри и снаружи

1. Сливайте воду из основы увлажнителя через боковой край.
2. Влажной салфеткой протрите увлажнитель воздуха внутри и снаружи. Используйте для чистки только мягкие моющие средства или уксус/чистящие средства, содержащие уксус.

## Удаление известкового налета

### Удаление известкового налета с ультразвуковой мембраны

Жесткая вода может привести к возникновению известки на приборе и в особенности на ультразвуковой мембране. Ее можно обнаружить по белому осадку. Регулярно удаляйте известковый налет с прибора.

1. Налейте несколько капель средства для удаления известки на ультразвуковую мембрану.
2. Оставьте на 2–5 минут.
3. Очистите ультразвуковую мембрану, используя кисточку для чистки.
4. Дважды промойте основу чистой свежей водой.

## Внутренняя чистка основы

1. Ненадолго опустите влажную мягкую салфетку в раствор для удаления извести.
2. Салфеткой протрите основу изнутри.
3. Аккуратно налейте свежую чистую воду в основу.
4. Сливайте воду из основы увлажнителя через боковой край.
5. Повторите процесс, используя чистую свежую воду.

## Удаление известкового налета с водяного резервуара

1. Наполовину заполните резервуар водой.
2. Добавьте немного средства для удаления извести.
3. Плотно закрутите навинчивающуюся крышку резервуара.
4. Несколько раз переверните и потрясите водяной резервуар.
5. Слейте всю воду.
6. Повторите процесс еще несколько раз, используя чистую свежую воду.

## 8. Противоизвестковый фильтр как дополнительная принадлежность

### СОВЕТ!

При жесткой воде рекомендуется использовать противоизвестковый фильтр, поставляемый по желанию (см. главу 12, «Предметы, приобретаемые дополнительно»).



### Указание

- Если, несмотря на установку противоизвесткового фильтра, на приборе образовалась известь или виден белый осадок, фильтр необходимо заменить.
- Срок службы противоизвесткового фильтра составляет не более 2–3 месяцев.
- Если прибор долгое время не используется, необходимо извлечь противоизвестковый фильтр из водяного резервуара и просушить его.

## Установка противоизвесткового фильтра

1. Убедитесь, что прибор выключен.
2. Потяните вверх резервуар для воды и отсоедините его от основы.
3. Переверните резервуар.
4. Открутите навинчивающуюся крышку резервуара.
5. Навинтите противоизвестковый фильтр на резьбу навинчивающейся крышки водяного резервуара.
6. Плотно закрутите навинчивающуюся крышку резервуара. Противоизвестковый фильтр установлен.



## 9. Что делать при возникновении проблем?

| Проблема                                | Причина   | Меры по устранению  |
|---|---|---|
| Пар не выходит,                         | Не подключен сетевой кабель.                            | Вставьте сетевой кабель в подходящую розетку.   |
|   | Поворотный регулятор находится в выключенном положении. | Поверните регулятор по часовой стрелке в направлении положения Maximum.   |
|   | Слишком низкий уровень воды, водяной резервуар пуст.    | Наполните резервуар.  |
| Пар странно пахнет,                     | Новый прибор.   | Снимите резервуар для воды, открутите и снимите навинчивающуюся крышку. Проветривайте открытый пустой резервуар для воды в течение 12 часов в сухом прохладном месте.   |
|   | Застоявшаяся или грязная вода.                          | Опорожните и тщательно очистите основу и водяной резервуар. Наполните резервуар свежей водой.   |
| Странные звуки,                         | Водяной резервуар неверно установлен на основе.         | Снимите и переустановите резервуар на основу. Резервуар должен плотно сидеть на основе.   |
|   | Слишком мало воды в водяном резервуаре.                 | Наполните резервуар.  |
|   | Прибор стоит неровно и неустойчиво.                     | Установите прибор на устойчивую горизонтальную поверхность.   |
| Пар выходит из-под водяного резервуара, | Водяной резервуар неверно установлен на основе.         | Снимите резервуар. Проверьте, не загрязнилось ли соединение между основой и резервуаром. При необходимости очистите его. Правильно разместите резервуар для воды на основе. Резервуар должен быть прочно закреплен на основе. |

## 10. Технические характеристики

|                          |                                |
|--------------------------|--------------------------------|
| Размеры Д x Ш x В        | ок. 25 x 12 x 34 см            |
| Длина кабеля             | ок. 1,5 м                      |
| Масса без воды           | ок. 1,5 кг                     |
| Напряжение/частота сети  | 100–240 В перем. тока/50/60 Гц |
| Номинальная мощность     | 25 Вт                          |
| Площадь помещения        | до 30 м <sup>2</sup>           |
| Максимальная вместимость | ок. 4 л                        |
| Мощность испарения       | 300 мл/час                     |



## 11. Утилизация

В интересах охраны окружающей среды по завершении срока службы прибора запрещается утилизировать его вместе с бытовыми отходами.



Утилизация производится через соответствующие пункты сбора в Вашей стране. Прибор следует утилизировать согласно директиве ЕС по отходам электрического и электронного оборудования — WEEE (Waste Electrical and Electronic Equipment).

При возникновении вопросов обращайтесь в местную коммунальную службу, ответственную за утилизацию отходов.

## 12. Предметы, приобретаемые дополнительно

Для приобретения расходных материалов и принадлежностей посетите [www.beurer.com](http://www.beurer.com) или свяжитесь с соответствующим сервисным центром в Вашей стране (см. адрес сервисного центра).

Расходные материалы и принадлежности также можно приобрести в розничной торговле.

| Наименование изделия                                       | Артикул |
|--|---------|
| Ароматическое масло Vitality (Beurer by Taoasis) (10 мл)   | 681.30  |
| Ароматическое масло Harmony (Beurer by Taoasis) (10 мл)    | 681.31  |
| Ароматическое масло Relax (Beurer by Taoasis) (10 мл)      | 681.32  |
| Ароматическое масло Sleep Well (Beurer by Taoasis) (10 мл) | 681.33  |
| 10 ароматических подушечек                                 | 164.148 |
| Противоизвестковый фильтр (по желанию)                     | 164.147 |

## 13. Гарантия/сервисное обслуживание

Более подробная информация по гарантии/сервису находится в гарантийном/сервисном талоне, который входит в комплект поставки.



**Należy dokładnie przeczytać niniejszą instrukcję obsługi, zachować ją i przechowywać w miejscu dostępnym dla innych użytkowników oraz przestrzegać podanych w niej wskazówek.**

## Spis treści

|   |    |  |    |
|---|----|--|----|
| 1. Informacje ogólne.....                   | 75 | 8. Dodatkowy produkt – filtr             |    |
| 2. Użytkowanie zgodne z przeznaczeniem .... | 76 | zabezpieczający przed kamieniem.....     | 81 |
| 3. Zasady bezpieczeństwa.....               | 76 | 9. Postępowanie w przypadku problemów... | 82 |
| 4. Opis urządzenia.....                     | 77 | 10. Dane techniczne.....                 | 82 |
| 5. Uruchomienie.....                        | 78 | 11. Utylizacja.....                      | 83 |
| 6. Obsługa.....                             | 79 | 12. Produkty uzupełniające .....         | 83 |
| 7. Czyszczenie i konserwacja .....          | 80 | 13. Gwarancja/serwis.....                | 83 |



## OSTRZEŻENIE

- Dzieci od 8. roku życia oraz osoby z ograniczoną sprawnością fizyczną, ruchową i umysłową lub brakiem doświadczenia i wiedzy mogą obsługiwać urządzenie tylko wtedy, gdy znajdują się pod nadzorem lub zostały im przekazane instrukcje dotyczące bezpiecznego korzystania z urządzenia i są świadome zagrożeń wynikających z jego użytkowania.
- Dzieciom nie wolno bawić się urządzeniem.
- Czyszczenie i konserwacja urządzenia nie mogą być przeprowadzane przez dzieci, chyba że znajdują się one pod opieką osoby dorosłej.
- Przed napełnianiem i czyszczeniem należy odłączyć urządzenie od zasilania.
- Nie należy używać środków czyszczących zawierających rozpuszczalniki.
- Jeśli kabel zasilający urządzenia ulegnie uszkodzeniu, należy go zutylizować. Jeżeli nie można wyjąć kabla, należy zutylizować urządzenie.

## Drodzy Klienci!

Cieszymy się, że zdecydowali się Państwo na zakup naszego produktu. Firma Beurer oferuje dokładnie przetestowane wysokojakościowe produkty przeznaczone do pomiaru wagi, ciśnienia krwi, temperatury ciała i tętna, łagodnej terapii, masażu, ogrzewania i nawilżania powietrza, a także urządzenia służące do pielęgnacji urody i ułatwiające opiekę nad dziećmi.

Należy uważnie przeczytać niniejszą instrukcję obsługi, zachować ją i przechowywać w miejscu dostępnym dla innych użytkowników oraz przestrzegać podanych w niej wskazówek.

Z poważaniem  
Zespół Beurer

## Zawartość opakowania

1 nawilżacz powietrza

15 zapasowych wkładek aromatycznych

1 niniejsza instrukcja obsługi

## 1. Informacje ogólne











Człowiek spędza większość czasu w zamkniętych pomieszczeniach. Zgodnie z zaleceniami idealna względna wilgotność powietrza w pomieszczeniu powinna wynosić od 40% do 60%. Wartość ta jest przekraczana szczególnie często w zimie, kiedy to w trakcie wietrzenia zimne powietrze o niewielkiej wilgotności dostaje się do pomieszczeń mieszkalnych i jest tam ogrzewane. To suche powietrze w pomieszczeniu pobiera wilgoć i tym samym wysusza nie tylko błony śluzowe i skórę, ale także sprzęty domowe.

Zbyt suche powietrze niesie ze sobą szereg negatywnych skutków:

- Błony śluzowe i usta wysychają.
- Oczy pieką.
- Powstają warunki sprzyjające infekcjom oraz chorobom dróg oddechowych.
- Pojawiają się objawy wyczerpania, zmęczenia i osłabienia koncentracji.
- Zwierzęta domowe i rośliny pokojowe są wystawione na działanie suchego powietrza.
- Wzmaga się tworzenie kurzu.
- Powstają wyładowania elektrostatyczne materiałów ze sztucznego włókna, np. dywanów i wykładzin.
- Elementy wyposażenia z drewna, w szczególności parkiety, ulegają uszkodzeniom.
- Instrumenty muzyczne rozstrajają się.

## Objaśnienie symboli

W niniejszej instrukcji obsługi, na opakowaniu i tabliczce znamionowej zastosowano następujące symbole:

|   |   |
|---|---|
|  <b>OSTRZEŻENIE</b> | Ostrzeżenie przed niebezpieczeństwem utraty zdrowia lub odniesienia obrażeń ciała.  |
|  <b>UWAGA</b>       | Ostrzeżenie przed niebezpieczeństwem uszkodzenia urządzenia lub akcesoriów.   |
|  <b>Wskazówka</b>   | Ważne informacje.   |
|                   | Należy przestrzegać instrukcji obsługi.   |
|                  | Utylizacja zgodnie z dyrektywą WE o zużytych urządzeniach elektrycznych i elektronicznych – WEEE (Waste Electrical and Electronic Equipment). |
|                  | Niniejszy produkt spełnia wymagania obowiązujących dyrektyw europejskich i krajowych.   |
|                  | Producent   |
|                  | Urządzenie ma podwójną izolację ochronną i odpowiada klasie ochronności 2.  |
|                  | Opakowanie zutylizować w sposób przyjazny dla środowiska.   |
|                  | Oznakowanie certyfikacyjne produktów eksportowanych do Federacji Rosyjskiej oraz WNP.   |

## 2. Użytkowanie zgodne z przeznaczeniem

Nawilżacz powietrza służy do nawilżania powietrza w pomieszczeniach.

Urządzenie przeznaczone jest wyłącznie do użytku prywatnego.

## 3. Zasady bezpieczeństwa

Należy uważnie przeczytać niniejszą instrukcję obsługi! Nieprzestrzeganie poniższych wskazówek może doprowadzić do obrażeń ciała i szkód materialnych. Należy zachować niniejszą instrukcję obsługi oraz zapewnić do niej dostęp wszystkim użytkownikom. W przypadku przekazania urządzenia innym osobom należy dołączyć również instrukcję obsługi.

### Porażenie prądem elektrycznym



#### OSTRZEŻENIE

Tak jak każdego urządzenia elektrycznego, również tego nawilżacza powietrza należy używać w sposób ostrożny i rozważny, aby uniknąć porażenia prądem elektrycznym.

- Należy korzystać z urządzenia wyłącznie przy napięciu sieciowym określonym na urządzeniu (tabliczka znamionowa znajduje się na spodzie bazy).
- Kabel zasilania należy wkładać do gniazdka tylko wtedy, gdy urządzenie jest wyłączone.
- Nie używać urządzenia, jeśli ono lub jego akcesoria posiadają widoczne uszkodzenia.
- Nie korzystać z urządzenia, jeśli spadło z wysokości lub do jego wnętrza dostała się woda.
- Nie używać urządzenia podczas burzy.
- W razie wystąpienia uszkodzeń lub zakłóceń w pracy urządzenia natychmiast je wyłączyć. Wyjąć wtyczkę z gniazda.
- Należy wyjąć wtyczkę z gniazdka, nie ciągnąc za kabel ani za urządzenie.
- Nie wolno trzymać ani przenosić urządzenia za kabel zasilania.
- Nie owijać ciasno kabla zasilania wokół urządzenia.
- Zachować odstęp pomiędzy kablem a gorącymi powierzchniami.
- Upewnić się, że kabel zasilania oraz wtyczka nie mają kontaktu z wodą, parą ani innymi cieczami.
- Użytkować urządzenie tylko w suchych pomieszczeniach (np. nigdy w łazience, w saunie itp.).
- Nigdy nie sięgać po urządzenie, jeśli wpadło do wody. Natychmiast wyjąć wtyczkę z gniazdka.
- Nie narażać urządzenia na uderzenia mechaniczne ani upadki.

### Naprawa



#### OSTRZEŻENIE

- Nie wolno otwierać bazy.
- Naprawy urządzeń elektrycznych mogą być wykonywane wyłącznie przez fachowców. Nieodpowiednio przeprowadzona naprawa może spowodować poważne zagrożenia dla użytkownika. W celu naprawy należy zwrócić się do serwisu lub autoryzowanego dystrybutora.

### Zagrożenie pożarowe



#### OSTRZEŻENIE

W przypadku użycia niezgodnego z przeznaczeniem lub nieprzestrzegania instrukcji obsługi może dojść do zagrożenia pożarowego!

- Urządzenia nie należy używać pod przykryciem, np. pod kocem lub poduszką.
- Nie należy używać urządzenia w pobliżu materiałów łatwopalnych.

## Obsługa



### OSTRZEŻENIE

- Urządzenie jest przeznaczone wyłącznie do używania w celu określonym w niniejszej instrukcji obsługi. Producent nie ponosi odpowiedzialności za szkody wynikłe z nieprawidłowego lub lekkomyślnego użycia.
- Jeżeli użytkownik cierpi na poważną chorobę dróg oddechowych lub płuc, przed użyciem urządzenia powinien zasięgnąć porady lekarskiej.
- Urządzenie należy wyłączyć każdorazowo po użyciu oraz przed czyszczeniem. Wyjąć wtyczkę z gniazda.
- Należy ułożyć kabel zasilania tak, aby nie można się było o niego potknąć.



### UWAGA

- Należy upewnić się, że urządzenie stoi na stabilnej, niewywracalnej, odpornej na wilgoć powierzchni.
- Nie wolno wtykać przedmiotów do otworów urządzenia. Należy zadbać o to, aby części ruchome mogły się swobodnie poruszać.
- Nie należy stawiać żadnych przedmiotów na urządzeniu.
- Należy chronić urządzenie przed wysoką temperaturą.

## 4. Opis urządzenia

Nawilżacz powietrza

- nawilża powietrze,
- pracuje cicho i posiada bezstopniową regulację,
- nadaje się do pomieszczeń o maksymalnej powierzchni 30 m<sup>2</sup>,
- jest energooszczędny i wyłącza się automatycznie w razie braku wody w zbiorniku,
- wyłącza się automatycznie po wyjęciu zbiornika,
- posiada przegródkę na aromat umożliwiającą rozprowadzanie zapachu w pomieszczeniu,
- jego czyszczenie nie sprawia trudności.

1. Wylot pary
2. Zbiornik na wodę
3. Filtr zabezpieczający przed kamieniem
4. Zakręcane zamknięcie zbiornika na wodę
5. Membrana ultradźwiękowa
6. Pokrętło
7. Wskaźnik poziomu napełnienia
8. Przegródka z wkładką aromatyczną
9. Baza
10. Kabel sieciowy
11. Filtr powietrza

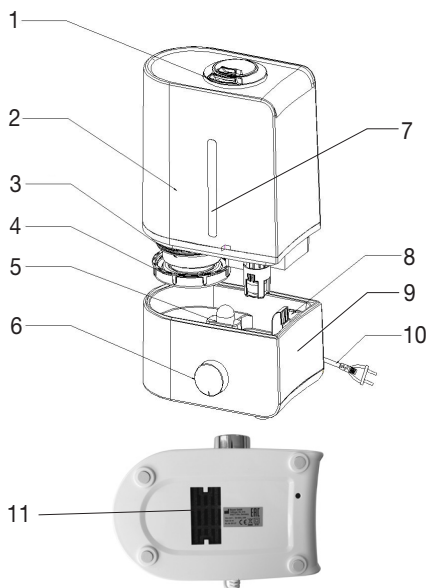

## Zasada działania nawilżacza powietrza LB 45

1. Poruszana przez ultradźwięki membrana porusza wodę i powoduje powstawanie kropelek wody na powierzchni.
2. Wentylator na spodzie urządzenia zasysa powietrze.
3. Powietrze jest wzbogacane o powstałe kropełki wody i delikatnie wydmuchiwane gorą do otworu.
4. Można także używać nawilżacza z aromatami.

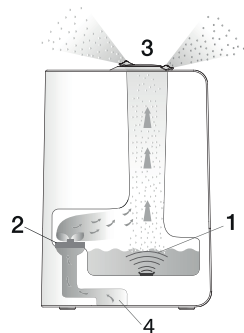

## 5. Uruchomienie

### Rozpakowanie urządzenia



#### OSTRZEŻENIE

Opakowanie przechowywać w miejscu niedostępnym dla dzieci. Istnieje ryzyko uduszenia.

1. Otworzyć kartonowe opakowanie.
2. Zdjąć górną wkładkę ochronną. Pozostawić folię zamkniętą.
3. Wyjąć urządzenie z opakowania, podnosząc je do góry.
4. Usunąć worek foliowy.
5. Sprawdzić, czy urządzenie, wtyczka lub kabel nie są uszkodzone.

### Miejsce ustawienia



#### OSTRZEŻENIE

Przed użyciem urządzenia należy zapoznać się ze wskazówkami dotyczącymi bezpieczeństwa.



#### Wskazówka

- Wilgotność w bezpośrednim otoczeniu nawilżacza powietrza może być wysoka.
- Jeśli użyje się wody wapiennej, w urządzeniu może pojawić się biały osad.
- Urządzenia nie należy umieszczać na podłodze. Należy je postawić wyżej (np. na stole lub komodzie).
- Urządzenie należy ustawić w taki sposób, aby wylot pary nie był skierowany na inne przedmioty.
- Nawilżacza powietrza nie należy używać w pomieszczeniach o dużych wahaniami temperatury, ponieważ mogą one spowodować wystąpienie zjawiska skraplania wewnątrz urządzenia.
- Jeśli urządzenie nie jest używane, należy wylać pozostałą wodę.
- Nawilżacz powietrza można ustawiać wyłącznie na stabilnych, poziomych i wodoodpornych powierzchniach.

W razie przypadkowego przewrócenia urządzenia może z niego wypłynąć woda, nawet jeśli jest ono wyłączone i niepodłączone do prądu.

### Woda



#### Wskazówka

- Do wody nie należy dodawać olejków eterycznych ani substancji zapachowych. W przypadku zastosowania tego typu dodatków materiał z tworzywa sztucznego może zostać odbarwiony i uszkodzony. Membrana ultradźwiękowa skleja się i zostaje w ten sposób uszkodzona.
- Należy stosować wyłącznie świeżą wodę pitną. Jeśli woda pitna jest bardzo twarda, można używać wody demineralizowanej lub destylowanej.
- Należy używać ciepłej wody (30–45°C) i napełniać zbiornik zawsze do poziomu maksymalnego. W przeciwnym wypadku, ze względu na warunki fizyczne, może dojść do wycieku z urządzenia.
- **Rada!** W przypadku twardej wody zaleca się zastosowanie opcjonalnego filtra zabezpieczającego przed kamieniem.

## Napełnianie zbiornika na wodę

1. Wyjąć zbiornik na wodę z bazy do góry.
2. Przekręcić zbiornik na wodę. Zbiornik na wodę jest zamykany zaworem sprężynowym.
3. Otworzyć zakręcane zamknięcie znajdujące się przy zbiorniku na wodę.
4. Wlać ciepłą wodę (30–45°C) do zbiornika. Zbiornik wody ma pojemność maksymalną 4,0 l. Poziom wody jest widoczny od zewnątrz.
5. Zamknąć do końca zakręcane zamknięcie przy zbiorniku na wodę.
6. Przekręcić zbiornik na wodę.
7. Umieścić zbiornik na wodę na bazie.  
Uważać, aby zbiornik wody był mocno osadzony na bazie.

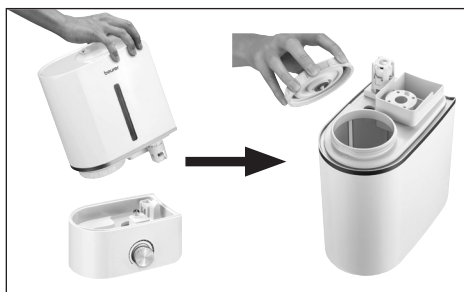

## 6. Obsługa

### **i** Wskazówka

Należy regularnie sprawdzać wilgotność powietrza w pomieszczeniu. Intensywne i długotrwałe używanie urządzenia może doprowadzić do zbyt dużej wilgotności powietrza. Względna wilgotność powietrza nie powinna wynosić więcej niż 60%.

### Włączanie urządzenia

1. Umieścić kabel zasilania w odpowiednim gniazdku.
2. Przekręcić pokrętkę w kierunku zgodnym z ruchem wskazówek zegara w prawo. Wskaźnik poziomu napełnienia zaczyna świecić się na niebiesko. Z wylotu pary wydobywa się teraz para. Jeśli w zbiorniku nie ma wody lub jej ilość jest niewystarczająca, wskaźnik poziomu napełnienia świeci na czerwono, a urządzenie wyłącza się ze względów bezpieczeństwa. Gdy urządzenie się wyłączy, należy napełnić zbiornik wody zgodnie z rozdziałem „Napełnianie zbiornika na wodę”.
3. Za pomocą pokrętki ustawić wybraną wydajność parowania. Maksymalna wydajność parowania wynosi 300 ml na godzinę.

### **i** Wskazówka

Można także skropić aromatem/olejkiem zapachowym wewnętrzną wkładkę znajdującą się w przegródce na aromat. Umożliwi to rozprzodczanie zapachu w pomieszczeniu. W żadnym wypadku nie należy wlewać olejku zapachowego bezpośrednio do wody.

### Wyłączanie urządzenia

1. Przekręcić pokrętkę w lewo do poczucia niewielkiego oporu i kliknięcia pokrętki. Wskaźnik poziomu napełnienia zgaśnie.
2. Wyjąć kabel sieciowy z gniazdka wtykowego.

## 7. Czyszczenie i konserwacja

Regularne czyszczenie i dezynfekcja to warunek higienicznej i bezusterkowej pracy urządzenia. Zanieczyszczenie urządzenia jest uzależnione od jakości wody i czasu pracy. W każdym przypadku zalecamy wykonywanie czyszczenia w następujących odstępach czasu.

| Co trzy dni | W razie potrzeby |   |
|-------------|------------------|---|
| x           |                  | Czyszczenie membrany ultradźwiękowej za pomocą patyczków kosmetycznych, płukanie bazy |
| x           |                  | Płukanie zbiornika na wodę, wymiana wody  |
|             | x                | Czyszczenie nawilżacza powietrza od wewnątrz i z zewnątrz                             |
|             | x                | Odkamienianie   |



### OSTRZEŻENIE

Urządzenie należy wyłączyć każdorazowo po użyciu oraz przed czyszczeniem. Wyjąć wtyczkę z gniazda.



### UWAGA

W razie nieużywania urządzenia przez ponad tydzień należy koniecznie całkowicie opróżnić nawilżacz powietrza i oczyścić zbiornik na wodę.



### Wskazówka

- Urządzenie czyścić tylko w podany sposób.
- Do wnętrza urządzenia nie może dostać się woda.
- Nie używać środków czyszczących zawierających rozpuszczalniki.
- Do czyszczenia i dezynfekcji stosować jedynie delikatny środek czyszczący lub ocet/środek na bazie octu.

## Czyszczenie membrany ultradźwiękowej, płukanie bazy



### Wskazówka

Wylewać wodę z bazy przez boczną krawędź zgodnie z kierunkiem strzałki. Uważać, aby do wnętrza urządzenia nie dostała się woda, np. przez otwór wentylatora.

1. Membranę ultradźwiękową czyścić patyczkiem kosmetycznym.
2. Wylać wodę z bazy poprzez boczną krawędź.  
Pamiętać o oznaczeniu znajdującym się w urządzeniu!
3. Jeśli w bazie zostaną resztki zanieczyszczeń, wlać do niej trochę czystej, świeżej wody i wylać krawędzią boczną.



## Płukanie zbiornika na wodę, wymiana wody

Zbiornik na wodę czyścić regularnie, w przypadku codziennego użytkowania przynajmniej raz w tygodniu. Używać delikatnego środka czyszczącego lub octu/środku na bazie octu.

1. Gwint zakręcanego zamknięcia czyścić miękką szczotką.
2. Wypełnić zbiornik na wodę do połowy wodą.
3. Zamknąć zakręcane zamknięcie znajdujące się przy zbiorniku na wodę.
4. Wstrząsnąć zbiornikiem na wodę, a następnie przechylić go w jedną i drugą stronę.
5. Otworzyć zbiornik na wodę i całkowicie go opróżnić.
6. Powtórzyć powyższą czynność z czystą, świeżą wodą.



## Czyszczenie nawilżacza powietrza od wewnątrz i z zewnątrz

1. Wylać wodę z bazy przez boczną krawędź.
2. Wytrzeć nawilżacz od wewnątrz i z zewnątrz wilgotną szmatką. Stosować wyłącznie delikatny środek czyszczący lub ocet/środek na bazie octu.

## Odkamienianie

### Usuwanie kamienia z membrany ultradźwiękowej

Twarda woda może doprowadzić do powstania kamienia w urządzeniu, przede wszystkim na membranie ultradźwiękowej. Jeśli do tego dochodzi, pojawia się biały osad. Urządzenie należy regularnie oczyszczać z kamienia.

1. Wlać kilka kropel odkamieniacza na membranę.
2. Pozostawić odkamieniacz do zadziałania na 2–5 minut.
3. Po upływie tego czasu oczyścić membranę ultradźwiękową dołączonym pędzelkiem.
4. Kilkakrotnie przepłukać bazę czystą, świeżą wodą.

## Czyszczenie wnętrza bazy

1. Na krótko zanurzyć wilgotną, miękką ściereczkę w roztworze odkamieniającym.
2. Wytrzeć ściereczką wnętrze bazy.
3. Ostrożnie wlać do bazy odrobinę świeżej, czystej wody.
4. Wylać wodę z bazy przez boczną krawędź.
5. Powtórzyć powyższą czynność z czystą, świeżą wodą.

## Odkamienianie zbiornika na wodę

1. Wypełnić zbiornik na wodę do połowy wodą.
2. Dodać małą ilość odkamieniacza.
3. Zamknąć zakręcane zamknięcie znajdujące się przy zbiorniku na wodę.
4. Wstrząsnąć zbiornikiem na wodę, a następnie przechylić go w jedną i drugą stronę.
5. Otworzyć zbiornik na wodę i całkowicie go opróżnić.
6. Powtórzyć powyższy proces z czystą, świeżą wodą.

## 8. Dodatkowy produkt – filtr zabezpieczający przed kamieniem

### RADA!

W przypadku twardej wody zaleca się zastosowanie opcjonalnego filtra zabezpieczającego przed kamieniem (zob. rozdział „12. Produkty uzupełniające”).

### Wskazówka

- Jeśli pomimo zastosowania filtra w urządzeniu osadza się kamień lub jeśli tworzy się biały osad, należy wymienić filtr.
- Żywotność filtra wynosi maksymalnie około 2–3 miesięcy.
- Jeżeli urządzenie nie jest używane przez dłuższy czas, należy wyjąć filtr ze zbiornika na wodę i wysuszyć go.

## Montaż filtra zabezpieczającego przed kamieniem

1. Upewnić się, że urządzenie jest wyłączone.
2. Wyjąć zbiornik na wodę z bazy do góry.
3. Przekręcić zbiornik na wodę.
4. Otworzyć zakręcane zamknięcie znajdujące się przy zbiorniku na wodę.
5. Przykręcić filtr za pomocą śruby na gwint zakręcanego zamknięcia zbiornika na wodę.
6. Zamknąć zakręcane zamknięcie znajdujące się przy zbiorniku na wodę. Teraz filtr zabezpieczający przed kamieniem jest zamontowany.



## 9. Postępowanie w przypadku problemów

| Problem                                       | Przyczyna   | Rozwiązanie  |
|---|---|--|
| Z urządzenia nie wydostaje się para           | Kabel zasilania nie jest podłączony.                      | Umieścić kabel zasilania w odpowiednim gniazdku.   |
|   | Pokrętło znajduje się w pozycji wyjściowej.               | Przekręcić pokrętło zgodnie z ruchem wskazówek zegara w kierunku pozycji maksymalnej.  |
|   | Poziom wody jest zbyt niski, zbiornik na wodę jest pusty. | Napełnić zbiornik na wodę.   |
| Para dziwnie pachnie                          | Nowe urządzenie.  | Wyjąć zbiornik na wodę, odkręcić i zdjąć zakręcane zamknięcie. Otwarty, pusty zbiornik na wodę wietrzyć przez 12 godzin w chłodnym, suchym miejscu.  |
|   | Nieświeża lub brudna woda.                                | Wylać wodę z bazy oraz ze zbiornika i dokładnie je wyczyścić. Napełnić zbiornik świeżą wodą.   |
| Wyraźne szumy                                 | Zbiornik nie jest odpowiednio umieszczony na bazie.       | Podnieść zbiornik na wodę i umieścić go prawidłowo na bazie. Zbiornik powinien być mocno osadzony na bazie.  |
|   | W zbiorniku jest za mało wody.                            | Napełnić zbiornik na wodę.   |
|   | Urządzenie nie stoi równo i stabilnie.                    | Ustawić urządzenie na poziomym i stabilnym podłożu.  |
| Para wydostaje się ze spodu zbiornika na wodę | Zbiornik nie jest odpowiednio umieszczony na bazie.       | Podnieść zbiornik na wodę. Sprawdzić, czy połączenie bazy ze zbiornikiem jest czyste. W razie potrzeby wyczyścić je. Zbiornik na wodę prawidłowo ustawić na bazie. Powinien on być na niej mocno osadzony. |

## 10. Dane techniczne

|  |                           |
|--|---------------------------|
| Wymiary (dł. × szer. × wys.)                 | ok. 25 cm × 12 cm × 34 cm |
| Długość przewodu                             | ok. 1,5 m                 |
| Masa pustego urządzenia                      | ok. 1,5 kg                |
| Napięcie zasilające / częstotliwość sieciowa | 100–240 V AC / 50/60 Hz   |
| Moc znamionowa                               | 25 W                      |
| Wielkość pomieszczenia                       | do 30 m <sup>2</sup>      |
| Objętość                                     | ok 4 l                    |
| Wydajność parowania                          | 300 ml/godz.              |

## 11. Utylizacja

W związku z wymogami w zakresie ochrony środowiska nie należy wyrzucać urządzenia po zakończeniu eksploatacji wraz z odpadami domowymi.

Zlecić utylizację w odpowiednim punkcie zbiórki w danym kraju. Urządzenie należy zutylizować zgodnie z dyrektywą WE o zużytych urządzeniach elektrycznych i elektronicznych – WEEE (Waste Electrical and Electronic Equipment).

W razie pytań należy zwrócić się do odpowiedniej lokalnej instytucji odpowiedzialnej za utylizację.



## 12. Produkty uzupełniające

W celu zakupienia produktów uzupełniających/dodatkowych można odwiedzić stronę internetową [www.beurer.com](http://www.beurer.com) lub zwrócić się do serwisu w danym kraju (zgodnie z listą adresów serwisów).

Produkty dodatkowe i uzupełniające są również dostępne w sklepach.

| Produkt   | Numer produktu |
|---|----------------|
| Olejek aromatyczny Beurer by Taoasis „Vitality” (10 ml)   | 681.30         |
| Olejek aromatyczny Beurer by Taoasis „Harmony” (10 ml)    | 681.31         |
| Olejek aromatyczny Beurer by Taoasis „Relax” (10 ml)      | 681.32         |
| Olejek aromatyczny Beurer by Taoasis „Sleep Well” (10 ml) | 681.33         |
| 10 szt. wkładek aromatycznych                             | 164.148        |
| Filtr zabezpieczający przed kamieniem (opcjonalny)        | 164.147        |

## 13. Gwarancja/serwis

Firma Beurer GmbH, Söflinger Straße 218, D-89077 Ulm (zwana dalej „Beurer”) udziela gwarancji na ten produkt na następujących warunkach i w poniżej opisanym zakresie.

**Poniższe warunki gwarancji nie naruszają ustawowych zobowiązań gwarancyjnych sprzedającego wynikających z umowy kupna zawartej z kupującym.**

**Gwarancja obowiązuje również w sposób nienaruszający bezwzględnie obowiązujących przepisów dot. odpowiedzialności.**

Firma Beurer gwarantuje bezawaryjne działanie oraz kompletność niniejszego produktu.

Obowiązujący na całym świecie okres gwarancji obejmuje 3 lata/lat, licząc od zakupu nowego, nieużywanego produktu przez kupującego.

Niniejsza gwarancja dotyczy tylko produktów nabytych przez kupującego jako konsumenta wyłącznie w celach prywatnych w ramach użytku domowego.

Obowiązuje niemieckie prawo.

Jeśli w okresie obowiązywania gwarancji produkt zostanie uznany za niekompletny lub wadliwy w działaniu zgodnie z poniższymi postanowieniami, firma Beurer bezpłatnie wymieni go lub naprawi zgodnie z niniejszymi warunkami gwarancji.

**Jeśli kupujący chce zgłosić reklamację gwarancyjną, najpierw kontaktuje się z lokalnym dealerem: patrz załączona lista „Service International” z adresami serwisowymi.**

Następnie kupujący otrzymuje dalsze informacje dot. rozpatrywania reklamacji gwarancyjnej, np. gdzie wysłać produkt i jakie dokumenty są wymagane.

Roszczenie z tytułu gwarancji będzie rozpatrywane tylko wtedy, gdy kupujący może przedłożyć

- kopię faktury/paragon zakupu oraz
- oryginalny produkt

firmie Beurer lub autoryzowanemu partnerowi firmy Beurer.

Niniejsza gwarancja wyraźnie nie obejmuje:

- zużycia wynikającego z normalnego użytkowania lub zużywania się produktu;
- dostarczanych z tym produktem akcesoriów, które zużywają się lub ulegają zużyciu podczas prawidłowego użytkowania (np. baterii, akumulatorów, mankietów, uszczelek, elektrod, źródeł światła, nakładek i akcesoriów inhalatora);
- produktów, które były używane, czyszczone, przechowywane lub konserwowane w niewłaściwy sposób i/lub niezgodnie z treścią instrukcji obsługi, a także produktów, które zostały otwarte, naprawione lub zmodyfikowane przez kupującego lub centrum serwisowe nieautoryzowane przez firmę Beurer;
- uszkodzeń powstałych podczas transportu między producentem a klientem lub między centrum serwisowym a klientem;
- produktów, które zostały zakupione jako artykuły grupy B („B-Ware”) lub jako artykuły używane;
- szkód następnych, które wynikają z wady tego produktu (w tym przypadku mogą jednak istnieć roszczenia z tytułu odpowiedzialności za produkt lub wynikające z innych bezwzględnie obowiązujących przepisów prawa dot. odpowiedzialności).

Naprawy lub całkowita wymiana w żadnym wypadku nie przedłużają okresu gwarancji.

