

beurer

MG 99 Massage Gun „Compact“

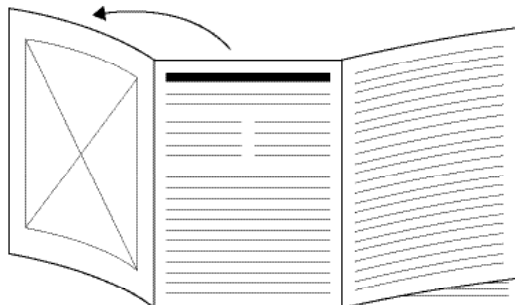

DE Muskelmassagegerät Gebrauchsanweisung	2	PL Masażer pistolet Instrukcja obsługi	65
EN Deep Tissue Massager Instructions for use	14	NL Spiermassageapparaat Gebruiksaanwijzing	74
FR Pistolet de massage musculaire Mode d'emploi	22	DA Dybdegående vævsmassage Betjeningsvejledning	83
ES Aparato de masaje muscular Instrucciones de uso	31	SV Djupverkande muskelmassage Bruksanvisning	92
IT Pistola per Massaggio Muscolare Istruzioni per l'uso	40	NO Muskelmassasjeapparat Bruksanvisning	100
TR Kas masaj cihazı Kullanım kılavuzu	48	FI Lihashuoltovasarä Käyttöohje	108
RU Массажер для мышц Инструкция по применению	56		



- DE** Klappen Sie vor dem Lesen der Gebrauchsanweisung die Seite 3 aus.
- EN** Unfold page 3 before reading the instructions for use.
- FR** Dépliez la page 3 avant de lire le mode d'emploi.
- ES** Despliegue la página 3 antes de leer las instrucciones de uso.
- IT** Prima di leggere le istruzioni per l'uso aprire la pagina 3.
- TR** Kullanım kılavuzunu okumadan önce 3. sayfayı açın.
- RU** Перед чтением инструкции по применению разложите страницу 3.
- PL** Przed przeczytaniem instrukcji obsługi otworzyć stronę 3.
- NL** Vouw pagina 3 uit om de gebruiksaanwijzing te kunnen lezen.
- DA** Fold side 3 ud, før du læser betjeningsvejledningen.
- SV** Vik ut sid. 3 innan du läser bruksanvisningen.
- NO** Åpne side 3 før du leser bruksanvisningen.
- FI** Käännä sivu 3 auki ennen käyttöohjeen lukemista.

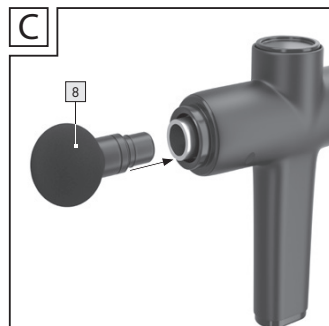
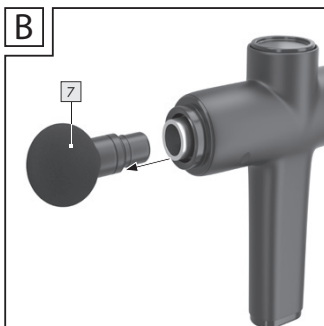
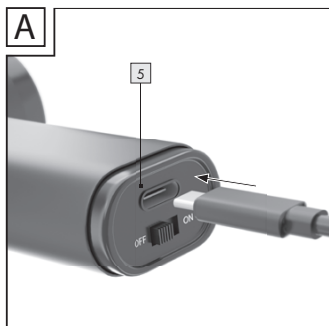
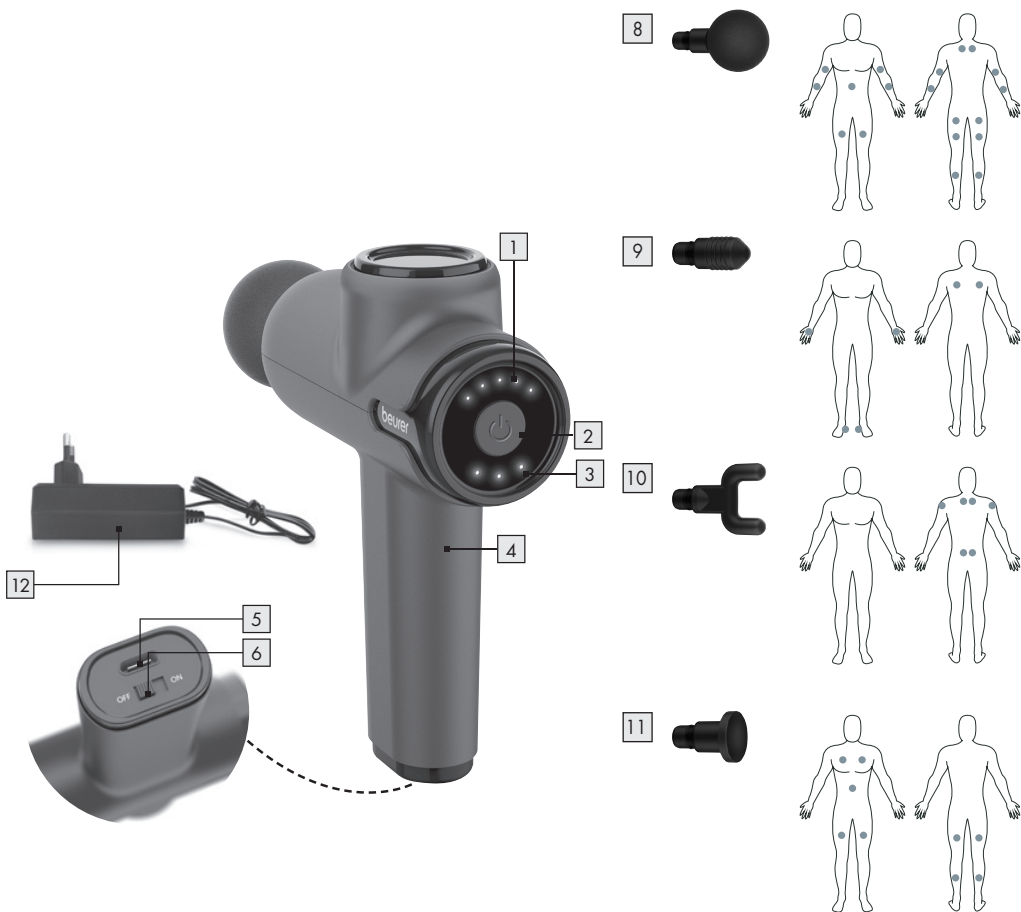



Lesen Sie diese Gebrauchsanweisung sorgfältig durch, bewahren Sie sie für den späteren Gebrauch auf, machen Sie sie anderen Benutzern zugänglich und beachten Sie die Hinweise.

Inhaltsverzeichnis

1. LIEFERUMFANG	4
2. WARN- UND SICHERHEITSHINWEISE	5
3. ZEICHENERKLÄRUNG	7
4. GERÄTEBESCHREIBUNG	9
5. ANWENDUNG	9
6. REINIGUNG UND PFLEGE	11
7. WAS TUN BEI PROBLEMEN?	11
8. ENTSORGUNG	11
9. TECHNISCHE ANGABEN	12
10. GARANTIE / SERVICE	12

1. LIEFERUMFANG

Überprüfen Sie den Lieferumfang auf äußere Unversehrtheit der Kartonverpackung und auf die Vollständigkeit des Inhalts. Stellen Sie vor dem Gebrauch sicher, dass das Muskelmassagegerät und die Aufsätze keine sichtbaren Schäden aufweisen.

- 1 x Muskelmassagegerät
- 4 x Aufsätze
- 1 x Netzadapter
- 1 x Diese Gebrauchsanweisung
- 1 x Garantie-Faltblatt

2. WARN- UND SICHERHEITSHINWEISE

WARNUNG

- Das Gerät ist nur für den Einsatz im häuslichen/privaten Umfeld bestimmt, nicht im gewerblichen Bereich.
- Dieses Gerät kann von Kindern ab 8 Jahren und darüber sowie von Personen mit verringerten physischen sensorischen oder mentalen Fähigkeiten oder Mangel an Erfahrung und Wissen benutzt werden, wenn sie beaufsichtigt oder bezüglich des sicheren Gebrauchs des Geräts unterwiesen wurden und die daraus resultierenden Gefahren verstehen.
- Kinder dürfen nicht mit dem Gerät spielen.
- Reinigungs und Benutzer-Wartung dürfen nicht von Kindern ohne Beaufsichtigung durchgeführt werden.
- Wenn die Netzanschlussleitung dieses Geräts beschädigt wird, muss sie entsorgt werden. Ist sie nicht abnehmbar, muss das Gerät entsorgt werden.
- Sie dürfen das Gerät keinesfalls öffnen oder reparieren, da sonst eine einwandfreie Funktion nicht mehr gewährleistet ist. Bei Nichtbeachtung erlischt die Garantie.
- Keine Gegenstände in die Geräteöffnung stecken und nichts in die beweglichen Teile stecken. Achten Sie darauf, dass die beweglichen Teile sich immer frei bewegen können.
- Klemmen oder zwängen Sie keinen Teil Ihres Körpers, insbesondere Finger, zwischen die beweglichen Massageelemente oder deren Halterung im Gerät.

Bestimmungsgemäßer Gebrauch

WARNUNG

Verwenden Sie das Muskelmassagegerät ausschließlich mit den im Lieferumfang enthaltenen Aufsätzen. Das Muskelmassagegerät und die Aufsätze sind keine medizinischen Geräte, sondern Massagebehandlungsinstrumente. Das Muskelmassagegerät ist nur zur Eigenanwendung, nicht für den medizinischen oder kommerziellen Gebrauch vorgesehen. Das Gerät darf nur für den Zweck verwendet werden, für den es entwickelt wurde und auf die in der Gebrauchsanweisung angegebene Art und Weise. Jeder unsachgemäße Gebrauch kann gefährlich sein. Der Hersteller haftet nicht für Schäden, die durch unsachgemäßen oder falschen Gebrauch verursacht wurden. Benutzen Sie das Muskelmassagegerät nicht, wenn einer oder mehrere der nachfolgenden Warn- und Sicherheitshinweise auf Sie zutreffen. Falls Sie unsicher sind, ob das Muskelmassagegerät für Sie geeignet ist, befragen Sie Ihren Arzt.

Verwenden Sie das Gerät nicht:

- bei einer krankhaften Veränderung oder Verletzung in der zu massierenden Körperregion (z. B. Bandscheibenvorfall, offene Wunde).
- wenn Sie einen Herzschrittmacher tragen.
- für Massagen im Herzbereich.
- an geschwollenen, verbrannten, entzündeten oder verletzten Haut- und Körperpartien.
- bei Risswunden, Kapillaren, Krampfadern, Akne, Couperose, Herpes oder anderen Hauterkrankungen.
- während der Schwangerschaft.
- am Kopf oder im Gesicht (z. B. an den Augen), auf dem Kehlkopf, dem Intimbereich oder anderen besonders empfindlichen Körperteilen.
- auf der Wirbelsäule sowie direkt auf den Knochen.
- während Sie schlafen.
- an Tieren.
- nach der Einnahme von Medikamenten oder Alkohol (eingeschränkte Wahrnehmungsfähigkeit!).
- im Kraftfahrzeug.

Befragen Sie vor der Benutzung des Geräts Ihren Arzt, vor allem

- wenn Sie an einer schweren Krankheit leiden,
- wenn Sie einen Herzschrittmacher, Implantate oder andere Hilfsmittel tragen,
- bei Thrombosen,
- bei Diabetes,
- bei Schmerzen ungeklärter Ursache.



! WARNUNG

- Halten Sie Kinder von Verpackungsmaterial fern. Es besteht Erstickungsgefahr!
- Halten Sie Kinder von den Aufsätzen fern. Es besteht Erstickungsgefahr!
- Stellen Sie sicher, dass das Gerät nicht mit Wasser oder anderen Flüssigkeiten in Berührung kommt.
- Greifen Sie keinesfalls nach einem Gerät, das ins Wasser gefallen ist.
- Kinder müssen beim Benutzen des Geräts beaufsichtigt werden.
- Bei nicht sachgemäßem Gebrauch bzw. Gebrauch entgegen der vorliegenden Gebrauchsanweisung besteht unter Umständen Brandgefahr!

Betreiben Sie das Gerät

- nie unbeaufsichtigt, insbesondere wenn Kinder in der Nähe sind,
- nie unter einer Abdeckung, wie z. B. Decke, Kissen ...,
- nie in der Nähe von Benzin oder anderen leicht entflammaren Stoffen.
- nur in trockenen Innenräumen (z.B. nie in der Badewanne, Sauna).

! ACHTUNG

- Stellen Sie vor dem Gebrauch sicher, dass das Gerät und die Aufsätze keine sichtbaren Schäden aufweisen. Benutzen Sie es im Zweifelsfall nicht und wenden Sie sich an Ihren Händler oder an die angegebene Kundendienstadresse.
- Öffnen Sie unter keinen Umständen das Gehäuse.
- Halten Sie das Gerät von spitzen oder scharfen Gegenständen fern.
- Wenn das Gerät heruntergefallen ist oder anderweitige Schäden davongetragen hat, darf es nicht mehr benutzt werden.

- Schalten Sie das Gerät nach jedem Gebrauch und vor jeder Reinigung aus.
- Verwenden Sie das Gerät nie länger als 15 Minuten (Überhitzungsgefahr). Lassen Sie das Gerät vor erneuter Benutzung mindestens 15 Minuten abkühlen.
- Benutzen Sie das Gerät nur mit den mitgelieferten Zubehörteilen.
- Schützen Sie das Gerät und die Aufsätze vor Stößen, Staub, Chemikalien, starken Temperaturschwankungen, elektromagnetischen Feldern und zu nahen Wärmequellen (Öfen, Heizungskörper).

WARNUNG

Reparatur

- Versuchen Sie in keinem Fall, das Gerät selbstständig zu reparieren!
- Reparaturen an Elektrogeräten dürfen nur von Fachkräften durchgeführt werden. Sie selbst dürfen das Gerät keinesfalls öffnen oder reparieren, da sonst eine einwandfreie Funktion nicht mehr gewährleistet ist. Durch unsachgemäße Reparaturen können erhebliche Gefahren für den Benutzer entstehen. Wenden Sie sich bei Reparaturen an den Kundenservice oder an einen autorisierten Händler. Bei Nichtbeachtung erlischt die Garantie.

WARNUNG





















Hinweise zum Umgang mit Akkus

- Wenn Flüssigkeit aus einer Akkuzelle mit Haut oder Augen in Kontakt kommt, die betroffene Stelle mit Wasser auswaschen und ärztliche Hilfe aufsuchen.
- Verschluckungsgefahr! Kleinkinder könnten Akkus verschlucken und daran ersticken. Daher Akkus für Kleinkinder unerschwinglich aufbewahren!
- Wenn ein Akku ausgelaufen ist, Schutzhandschuhe anziehen, um das Gerät zu entsorgen.
- Schützen Sie Akkus vor übermäßiger Wärme.
- Explosionsgefahr! Keine Akkus ins Feuer werfen.
- Keine Akkus zerlegen, öffnen oder zerkleinern.
- Nur in der Gebrauchsanweisung aufgeführte Ladegeräte verwenden.
- Laden Sie das Gerät ausschließlich mit dem mitgelieferten Netzadapter.
- Um eine möglichst lange Akku-Lebensdauer zu erreichen, laden Sie den Akku mindestens 2 Mal im Jahr vollständig auf.
- Schalten Sie das Gerät zum Laden immer vorher aus.
- Akkus müssen vor dem Gebrauch korrekt geladen werden. Die Hinweise des Herstellers bzw. die Angaben in dieser Gebrauchsanweisung für das korrekte Laden sind stets einzuhalten.

3. ZEICHENERKLÄRUNG

Auf dem Gerät, In der Gebrauchsanweisung, auf der Verpackung und auf dem Typschild des Geräts werden folgende Symbole verwendet:

	WARNUNG Warnhinweis auf Verletzungsgefahren oder Gefahren für Ihre Gesundheit.		Hersteller
	ACHTUNG Sicherheitshinweis auf mögliche Schäden an Gerät/Zubehör.		CE-Kennzeichnung Dieses Produkt erfüllt die Anforderungen der geltenden europäischen und nationalen Richtlinien.
	Hinweis Hinweis auf wichtige Informationen.		United Kingdom Conformity Assessed Mark

	Nur in geschlossenen Räumen verwenden.		Die Produkte entsprechen nachweislich den Anforderungen der Technischen Regelwerke der EAWU.
	Gebrauchsanweisung beachten		Energie Effizienz Level 6
	Muskelmassagegerät nicht verwenden an Personen mit implantierten elektrischen Geräten (wie z.B. Herzschrittmachern)		Polarität des DC-Stromanschlusses
	Grüner Punkt: Duales Entsorgungssystem Deutschland		Geschützt gegen feste Fremdkörper, 12,5 mm Durchmesser und größer
	Verpackung umweltgerecht entsorgen		Schaltnetzteil
	Gerät der Schutzklasse 2		Sicherheitstrenntransformator, kurzschlussicher
	Entsorgung gemäß Elektro- und Elektronik-Altgeräte EG-Richtlinie – WEEE (Waste Electrical and Electronic Equipment)	$t_a=40\text{ °C}$	Nenn-Umgebungstemperatur Maximale Betriebstemperatur
	Schadstoffhaltige Batterien nicht im Hausmüll entsorgen		Hertz (Frequenz)
	Volt		Watt (Wirkleistung)
	Gleichstrom/-spannung		Ampere
	Vorsicht! Explosionsgefahr!		Kennzeichnung zur Identifikation des Verpackungsmaterials. A = Materialabkürzung, B = Materialnummer: 1-6 = Kunststoffe, 20-22 = Papier und Pappe
	Tragen Sie Schutzhandschuhe.		Verwenden Sie den Netzadapter nicht, wenn der Stecker beschädigt ist.
	Vorsicht vor elektrischem Schlag! Lebensgefahr!		

4. GERÄTEBESCHREIBUNG

4.1 Muskelmassagegerät

Die zugehörigen Zeichnungen sind auf Seite 3 abgebildet.

- 1 Aufsatz**
Wählbar zwischen 4 verschiedenen Aufsätzen
- 2 EIN/AUS-Taste**
- 3 Akkustand-Anzeige (3 LEDs)**
3 LEDs = Akkustand 100%
2 LEDs = Akkustand 75%
1 LED = Akkustand 50%
- 4 Haltegriff**
- 5 Anschluss für Netzadapter**
- 6 ON/OFF Schalter**
- 7 LED Intensitätsstufenanzeige**
5 LEDs, beginnend von links nach rechts

4.2 Aufsätze

- 8 Kugelkopf**
Am besten geeignet für großflächige Bereiche, große Muskelgruppen (z. B. den Oberarm, der Wade, etc.).
- 9 Spiralkopf**
Am besten geeignet für tiefes Muskelgewebe und gezielte, punktuelle Massagen (z. B. der Fußsohle).
- 10 U-förmiger Kopf**
Am besten geeignet für tiefes Muskelgewebe im Bereich des unteren Rückens (ausgenommen Wirbelsäule) oder der Achillessehne.
- 11 Flacher Kopf**
Am besten geeignet für großflächige Bereiche am ganzen Körper (z. B. dem Oberschenkel).
- 12 Netzadapter**

5. ANWENDUNG

5.1 Inbetriebnahme

Hinweis

Die Massage muss zu jeder Zeit als angenehm empfunden werden. Das Auftreten von leichten Hämatomen ist ein positiver Therapieeffekt und durchaus möglich, da durch die Anwendung des Geräts die Durchblutung gezielt gefördert werden kann. Es können auch vereinzelt Hautrötungen auftreten. Sollten bei Ihnen übermäßige Hautirritationen auftreten, beenden Sie die Anwendung mit dem Gerät und konsultieren Sie einen Arzt. Je nach Ausmaß der Verspannungen wird für den gewünschten Bereich (Nacken, Schultern, Rücken, Arme, Gesäß oder Beine) eine Anwendungsdauer von ca. 10 Minuten empfohlen.

Bevor Sie das Muskelmassagegerät das erste Mal in Betrieb nehmen, müssen Sie es für mindestens 3,5 Stunden aufladen. Gehen Sie dazu wie folgt vor:

1. Entfernen Sie sämtliches Verpackungsmaterial vom Gerät
2. Verbinden Sie den mitgelieferten Netzadapter mit dem Muskelmassagegerät. Der Anschluss für den Netzadapter befindet sich auf der Unterseite des Haltegriffs **A**.
3. Stecken Sie anschließend den Netzadapter in eine geeignete Steckdose. Die Akkustandanzeige **3** zeigt den aktuellen Akkustand.
4. Während des Ladevorgangs blinkt jeweils die LED des aktuellen Akkustands. Sobald das Muskelmassagegerät vollständig aufgeladen ist, leuchten alle 3 LEDs dauerhaft. Eine vollständige Akkuladung reicht für ca. 5 Stunden Betrieb aus. Sobald die linke LED der Akkustandanzeige zu blinken beginnt, müssen Sie das Gerät aufladen, da es sich sonst automatisch abschaltet.

5.2 Aufsatz wählen / wechseln

Wählen Sie den passenden Aufsatz, bevor Sie mit der Massage beginnen.

Um einen Aufsatz zu wechseln, gehen Sie wie folgt vor:

1. Ziehen Sie den bisherigen Aufsatz waagrecht aus dem Muskelmassagerät heraus **B**.
2. Schieben Sie Ihren gewünschten Aufsatz fest in das Muskelmassagegerät, bis er spürbar fest einrastet **C**.

5.3 Einschalten / Vibrationsstufe wählen

Hinweis

Das Muskelmassagegerät besitzt eine Abschaltautomatik. Dies bedeutet, dass sich das Muskelmassagegerät nach einer Anwendung von ca. 10 Minuten automatisch abschaltet.





1. Schieben Sie den ON-/OFF-Schalter **6** auf der Unterseite des Haltegriffs **4** auf die Position „ON“. Die LEDs der Akkustandanzeige **3** beginnen zu leuchten.
2. Drücken Sie die EIN-/AUS-Taste **2**, um das Gerät einzuschalten. Die linke LED der Intensitätsstufenanzeige **1** beginnt zu leuchten. Die Massage startet in der Intensitätsstufe 1.
3. Um zwischen den fünf Intensitätsstufen zu wechseln, drücken Sie kurz die EIN-/AUS-Taste **2** :
Intensitätsstufe 1: ca. 1800 U/min/30 Hz
Intensitätsstufe 2: ca. 2100 U/min/35 Hz
Intensitätsstufe 3: ca. 2400 U/min/40 Hz
Intensitätsstufe 4: ca. 2700 U/min/45 Hz
Intensitätsstufe 5: ca. 3000 U/min/50 Hz
4. Sie können das Gerät jederzeit während der Anwendung durch anhaltendes Drücken der ON/OFF Taste (ca. 2 Sekunden) ausschalten. Wenn Sie auf der fünften Intensitätsstufe erneut die EIN-/AUS-Taste **2** drücken, schaltet sich das Gerät aus. Das Gerät befindet sich im Stand-by Betrieb.
5. Schieben Sie nach der Anwendung den ON-/ OFF-Schalter **6** auf der Unterseite des Haltegriffs **4** auf die Position „OFF“. Das Gerät ist vollständig ausgeschaltet.

Hinweis: Sollte das Gerät während der Anwendung stoppen, kann dies aus übermäßiger Druckausübung resultieren. Achten Sie daher darauf, dass Sie während der Anwendung nicht zu viel Druck auf das Gerät ausüben.

6. REINIGUNG UND PFLEGE

Reinigung

WARNUNG

- Schalten Sie das Gerät vor jeder Reinigung aus.
- Reinigen Sie das Gerät nicht in der Spülmaschine.
- Reinigen Sie das Gerät ausschließlich mit einem leicht angefeuchteten Tuch und einem nicht scheuerndem Reinigungsmittel. Für eine hygienische Reinigung, reinigen Sie die Aufsätze  /  /  /  mit Wasser und einem nicht scheuernden Reinigungsmittel.
- Reinigen Sie das Gerät nur in der angegebenen Weise. Es darf keinesfalls Flüssigkeit in das Gerät eindringen.
- Benutzen Sie das Gerät und die Aufsätze erst wieder, wenn alle Bestandteile vollständig trocken sind.
- Lagern Sie das Gerät und alle Teile in der Originalverpackung in trockener Umgebung, wenn Sie es längere Zeit nicht verwenden.

Pflege

Wenn Sie das Muskelmassagegerät längere Zeit nicht verwenden, empfehlen wir Ihnen, es in der Originalverpackung in trockener Umgebung und ohne Beschwerung aufzubewahren.

7. WAS TUN BEI PROBLEMEN?

Problem	Behebung
Das Muskelmassagegerät stoppt während der Anwendung.	Achten Sie darauf, dass Sie während der Anwendung nicht zu viel Druck auf das Muskelmassagegerät ausüben. Bei übermäßiger Druckausübung stoppt das Gerät kurz.

8. ENTSORGUNG

Akku-Entsorgung

Die verbrauchten, vollkommen entladenen Akkus müssen Sie über speziell gekennzeichnete Sammelbehälter, Sondernüllannahmestellen oder über den Elektrohändler entsorgen. Sie sind gesetzlich dazu verpflichtet, die Akkus zu entsorgen.

Diese Zeichen finden Sie auf schadstoffhaltigen Akkus:

Pb = Batterie enthält Blei,

Cd = Batterie enthält Cadmium,

Hg = Batterie enthält Quecksilber.



Defekte oder verbrauchte Akkus müssen gemäß Richtlinie 2006/66/EG und deren Änderungen recycelt werden. Geben Sie Akkus und/oder das Gerät über die angebotenen Sammeleinrichtungen zurück.

Im Interesse des Umweltschutzes darf das Gerät am Ende seiner Lebensdauer nicht mit dem Hausmüll entfernt werden.

Die Entsorgung kann über entsprechende Sammelstellen in Ihrem Land erfolgen. Entsorgen Sie das Gerät gemäß der Elektro- und Elektronik Altgeräte EG-Richtlinie – WEEE (Waste Electrical and Electronic Equipment). Bei Rückfragen wenden Sie sich an die für die Entsorgung zuständige kommunale Behörde.



9. TECHNISCHE ANGABEN

Netzbetrieb: Eingang Ausgang	100-240 V~, 50/60 Hz, 0,4 A 5,0 V --- 2,0 A, 10,0 W
Durchschnittliche Effizienz im Betrieb	$\geq 81,30 \%$
Leistungsaufnahme bei Nulllast	$\leq 0,082 \text{ W}$
Maße	ca. 16,4 x 5,8 x 18,4 cm (ohne Aufsätze)
Gewicht	ca. 620 g (ohne Aufsätze, ohne Adapter)
Akku: Kapazität Nennspannung Typbezeichnung	2400 mAh 7,2 V Li-Ion

10. GARANTIE / SERVICE

Nähere Informationen zur Garantie und den Garantiebedingungen finden Sie im mitgelieferten Garantie-Faltblatt.



Read these instructions for use carefully and keep them for later use, be sure to make them accessible to other users and observe the information they contain.

Table of contents

1. INCLUDED IN DELIVERY	13
2. WARNINGS AND SAFETY NOTES.....	14
3. SIGNS AND SYMBOLS	16
4. DEVICE DESCRIPTION	17
5. INITIAL USE.....	18
6. CLEANING AND MAINTENANCE	19
7. WHAT IF THERE ARE PROBLEMS?	20
8. DISPOSAL	20
9. TECHNICAL SPECIFICATIONS	21
10. WARRANTY/SERVICE.....	21

1. INCLUDED IN DELIVERY

Check that the exterior of the cardboard delivery packaging is intact and make sure that all contents are present. Before use, ensure that the Deep Tissue Massager and the attachments show no visible damage.

- 1 x Deep Tissue Massager
- 4 x Attachments
- 1 x Mains adapter
- 1 x Set of these instructions for use
- 1 x Warranty leaflet

2. WARNINGS AND SAFETY NOTES

WARNING

- The device is only intended for domestic/private use, not for commercial use.
- This device may be used by children over the age of 8 and by people with reduced physical, sensory or mental skills or a lack of experience or knowledge, provided that they are supervised or have been instructed on how to use the device safely, and are fully aware of the consequent risks of use.
- Children must not play with the device.
- Cleaning and user maintenance must not be performed by children unless supervised.
- If the mains connection cable of this device is damaged, it must be disposed of. If it cannot be removed, the device must be disposed of.
- Under no circumstances should you open or repair the device yourself, as faultless functionality can no longer be guaranteed thereafter. Failure to observe this will invalidate the warranty.
- Do not insert any objects into the opening in the device or into the moving parts. Ensure that the moving parts can move freely at all times.
- Do not force or jam any part of your body, in particular your fingers, between the moving massage elements or their holder in the device.

Proper use

WARNING

Only use the Deep Tissue Massager with the attachments included in delivery. The Deep Tissue Massager and the attachments are not medical devices, but massage treatment devices. The Deep Tissue Massager is only suitable for personal use, not for medical or commercial purposes. The device may only be used for the purpose for which it is designed and in the manner specified in the instructions for use. Any form of improper use can be dangerous. The manufacturer is not liable for damage resulting from improper or careless use. Do not use the massager if one or several of the following warnings and safety notes applies to you. If you are unsure whether the massager is suitable for you, please consult your doctor.

Do not use the device

- if you suffer from a medical abnormality or injury in the area to be massaged (e.g. slipped disc, open wounds).
- if you wear a pacemaker.
- for massaging the area around the heart.
- on swollen, burnt, inflamed or injured skin and body parts.

- on cuts, capillaries, varicose veins, acne, couperose, herpes or other skin diseases.
- during pregnancy.
- on the head.
- on the face (eyes), the larynx or other particularly sensitive body parts.
- on the spine.
- in the pubic area.
- while sleeping.
- Make sure that the massager is not rolled directly over your bones.
- on animals.
- after the consumption of medicines or alcohol (reduced cognition!).
- in a vehicle.

You should consult your doctor before using the device, especially

- if you suffer from a severe illness
- if you have a pacemaker, implant or other aids
- if you suffer from thrombosis
- if you suffer from diabetes
- if you are suffering from pain, the cause of which is unknown



⚠ WARNING

- Keep packaging material away from children. Choking hazard!
- Keep the attachments away from children. Choking hazard!
- Make sure that the device does not come into contact with water or other liquids.
- Never reach for a device that is submerged in water.
- Children must be supervised at all times whilst using the device.
- There is a risk of fire if the device is used improperly or these instructions for use are ignored.

The following rules apply when using the device:

- Always supervise the device when it is in use, especially if there are children nearby.
- Never use the device underneath a cover, such as a blanket, pillow, etc.
- Never use the device near petrol or other highly flammable substances.
- Only use the device in dry interior rooms (e.g. never in the bath or sauna).

⚠ IMPORTANT

- Before use, ensure that the device and the attachments show no visible damage. If you have any doubts, do not use the device and contact your retailer or the specified Customer Service address.
- Never open the housing.
- Keep the device away from pointed or sharp objects.
- If the device has been dropped or has suffered any other damage, it must no longer be used.
- Switch off the device after every use and before cleaning.
- Never use the device for periods of longer than 15 minutes (risk of overheating). Allow the device to cool down for at least 15 minutes before using it again.
- Only use the device with the supplied accessories.
- Protect the device and the attachments from knocks, dust, chemicals, drastic changes in temperature, electromagnetic fields and nearby sources of heat (ovens, heaters).

WARNING

Repairs

- Never attempt to repair the device yourself!
- Only specialist personnel may perform repairs on electrical devices. Under no circumstances should you open or repair the device yourself, as faultless functionality can no longer be guaranteed thereafter. Improper repairs may subject users to considerable danger. For repairs, please contact Customer Services or an authorised retailer. Failure to observe this will invalidate the warranty.









WARNING

















Notes on handling batteries

- If your skin or eyes come into contact with fluid from a battery cell, flush out the affected areas with water and seek medical assistance.
- Choking hazard! Small children may swallow and choke on batteries. Therefore, store batteries out of the reach of small children.
- If a battery has leaked, put on protective gloves to dispose of the device.
- Protect batteries from excessive heat.
- Risk of explosion! Never throw batteries into a fire.
- Do not disassemble, split or crush the batteries.
- Only use chargers specified in the instructions for use.
- Only charge the device using the supplied mains adapter.
- In order to achieve as long a battery service life as possible, fully charge the battery at least 2 times a year.
- Always switch the device off in advance of charging.
- Batteries must be charged correctly prior to use. The instructions from the manufacturer and the specifications in these instructions for use regarding correct charging must be observed at all times.

3. SIGNS AND SYMBOLS

The following symbols are used on the device, in these instructions for use, on the packaging and on the type plate for the device:

	Warning Warning instruction indicating a risk of injury or damage to health		Manufacturer
	Important Safety note indicating possible damage to the device/accessory		CE labelling This product satisfies the requirements of the applicable European and national directives.
	Product information ote on important information		United Kingdom Conformity Assessed Mark
	Only use indoors.		The products demonstrably meet the requirements of the Technical Regulations of the EAEU.

	Observe the instructions for use		Energy efficiency level 6
	Do not use the Deep Tissue Massager on people with implanted electrical devices (e.g. a pacemaker)		Polarity of d.c. power connector
	Green dot (Der Grüne Punkt): German dual waste collection system	IP 20	Protected against solid foreign objects 12.5 mm in diameter and larger
	Dispose of packaging in an environmentally friendly manner		Power supply unit, switch mode; switch mode power supply unit; SMPS
	Protection class 2 device		Safety isolating transformer, short-circuit proof
	Disposal in accordance with the Waste Electrical and Electronic Equipment EC Directive – WEEE	ta=40 °C	Rated ambient temperature Maximum operating temperature
	Do not dispose of batteries containing harmful substances with household waste	Hz	Hertz (frequency)
V	Volt	W	Watts (effective power)
	Direct current/voltage	A	Ampere
	Caution! Danger of explosion!		Marking to identify the packaging material. A = Material code, B = Material number: 1-6 = Plastics, 20-22 = Paper and cardboard
	Wear protective gloves.		Do not use the power adapter if the plug is damaged.
	Caution - risk of electric shock! Danger to life!		

4. DEVICE DESCRIPTION

4.1 Deep Tissue Massager

The associated drawings are shown on page 3.

1 Attachment

4 different attachments are available

2 ON/OFF button

3 Battery state indicator (3 LEDs)

3 LEDs = Battery state at 100%

2 LEDs = Battery state at 75%

1 LED = Battery state at 50%

4 Handle

5 Connection for mains adapter

6 ON/OFF switch

7 LED Intensity level display

5 LEDs, starting from the left and increasing from left to right

4.2 Attachments

8 Ball head

Best suited for treating large areas and large muscle groups (e.g. the upper arm or calf).

9 Spiral head

Best suited for treating deep muscle tissue and for targeted spot massages (e.g. on the sole of the foot).

10 U-shaped head

Best suited for treating deep muscle tissue in the lower back area (excluding the spine) or the Achilles tendon.

11 Flat head

Best suited for treating large areas on the entire body (e.g. the thigh).

12 Mains adapter

5. INITIAL USE

5.1 Initial use

i USAGE

The massage must always feel comfortable. The appearance of light haematoma is a positive effect of treatment and quite likely, as circulation can be promoted in a targeted way by applying the device. Isolated erythema may also occur. If you develop excessive skin irritation, discontinue the application of the device and consult a doctor. Depending on the extent of the muscle tension, an application duration of approx. 10 minutes is recommended for the desired area (neck, shoulder, back, arms, buttocks and legs).

Before using the Deep Tissue Massager for the first time, charge it first for a minimum of 3.5 hours. To do so, proceed as follows:

1. Remove all packaging material from the device.
2. Connect the supplied mains adapter to the Deep Tissue Massager. The connection for the mains adapter is located on the bottom of the handle of the Deep Tissue Massager **A**.
3. Then insert the mains adapter into a suitable socket. The current battery charge level is displayed on the battery charge level display **3**.

4. The LED for the relevant current battery charge level flashes during the charging process. As soon as the Deep Tissue Massager is fully charged, all 3 LEDs will light up permanently. The battery will last for approx. 5 hours of operation when fully charged. If, during operation, the left LED of the battery charge level display 3 starts to flash, the device must be charged, as otherwise it will automatically switch off.

5.2 Selecting/changing the attachment

Choose the suitable attachment before you begin massaging.



To change an attachment, proceed as follows:

1. Pull the existing attachment horizontally off the Deep Tissue Massager **B**.
2. Slide your desired attachment firmly into the Deep Tissue Massager until you feel it click securely into place **C**.

5.3 Switching the device on/selecting the vibration level

Note

The Deep Tissue Massager comes with an automatic switch-off function. This means that the Deep Tissue Massager automatically switches off after a period of use of 10 minutes.

1. Slide the ON/OFF switch **6** on the underside of the handle 4 to the “ON” position. The LEDs on the battery charge level display **3** will begin to light up.
2. Press the ON/OFF button  **2** to switch the device on. The left LED of the intensity level display **1** starts to light up. The massage starts at intensity level 1.
3. To change between the five intensity levels, briefly press the ON/OFF button  **2** :
Intensity level 1: approx. 1800 rpm/30 Hz
Intensity level 2: approx. 2100 rpm/35 Hz
Intensity level 3: approx. 2400 rpm/40 Hz
Intensity level 4: approx. 2700 rpm/45 Hz
Intensity level 5: approx. 3000 rpm/50 Hz
4. If you press the ON/OFF button  **2** again on the fifth intensity level, the device will switch off. The device is in standby operation. Slide the ON/OFF switch **6** on the underside of the handle **4** to the “OFF” position after application. The device is completely switched off.
Note: If the device stops during application, this may be a result of excessive exertion of pressure. Therefore, ensure that you do not exert too much pressure while applying the device.

6. CLEANING AND MAINTENANCE

Cleaning

WARNING

- Switch off the device each time before cleaning.
- Do not clean the device in the dishwasher.
- Only clean the device with a slightly dampened cloth and a non-abrasive detergent. For hygienic cleaning, clean the attachments **7** / **8** / **9** / **10** with water and a non-abrasive cleaning agent.
- Clean the device only in the manner indicated. Under no circumstances must any liquid be allowed to enter the device.
- You can use the device and the attachments again when all components are completely dry.
- If the device is not to be used for some time, store it and all parts in the original packaging in a dry environment.

Care

If you do not plan to use the Deep Tissue Massager for a long period of time, we recommend that you store it in the original packaging in a dry environment, ensuring it is not weighed down by additional items.

7. WHAT IF THERE ARE PROBLEMS?

Problem	Solution
The Deep Tissue Massager stops during use.	Make sure that you do not exert too much pressure on the Deep Tissue Massager when using it. If you exert too much pressure, the device will stop briefly.

8. DISPOSAL

Battery disposal

The empty, completely flat batteries must be disposed of through specially designated collection boxes, recycling points or electronics retailers. You are legally required to dispose of the batteries.

The codes below are printed on batteries containing harmful substances:

Pb = battery contains lead

Cd = battery contains cadmium

Hg = battery contains mercury



Defective or used rechargeable batteries must be recycled according to Directive 2006/66/EC and its amendments. Return rechargeable batteries and/ or the device to the recycling facilities provided.

For environmental reasons, do not dispose of the device in the household waste at the end of its useful life.

Dispose of the device at a suitable local collection or recycling point in your country. Dispose of the device in accordance with EC Directive – WEEE (Waste Electrical and Electronic Equipment). If you have any questions, please contact the local authorities responsible for waste disposal.



9. TECHNICAL SPECIFICATIONS

Mains operation: Input Output	100-240 V~, 50/60 Hz, 0.4 A 5.0 V $\overline{\text{---}}$ 2.0 A, 10.0 W
Average efficiency during operation	$\geq 81.30 \%$
No-load power consumption	$\leq 0.082 \text{ W}$
Dimensions	approx. 16.4 x 5.8 x 18.4 cm (without attachments)
Weight	approx. 620 g (without attachments, without adapter)
Battery: Capacity Nominal voltage Type designation	2400 mAh 7.2 V Lithium-ion

10. WARRANTY/SERVICE

Further information on the warranty and warranty conditions can be found in the warranty leaflet supplied.



Lisez attentivement ce mode d'emploi, conservez-le pour un usage ultérieur, mettez-le à disposition des autres utilisateurs et suivez les consignes qui y figurent.

Table des matières

1. CONTENU	22
2. CONSIGNES D'AVERTISSEMENT ET DE MISE EN GARDE.....	23
3. SYMBOLES UTILISÉS.....	26
4. DESCRIPTION DE L'APPAREIL.....	27
5. UTILISATION	28
6. NETTOYAGE ET ENTRETIEN	29
7. QUE FAIRE EN CAS DE PROBLÈMES ?.....	30
8. ÉLIMINATION	30
9. CARACTÉRISTIQUES TECHNIQUES.....	30
10. GARANTIE/MAINTENANCE	31

1. CONTENU

Vérifiez si l'emballage carton extérieur du kit est intact et si tous les éléments sont inclus. Avant l'utilisation, assurez-vous que le pistolet de massage musculaire et les embouts ne présentent aucun dommage visible.

- 1 x Pistolet de massage musculaire
- 4 x Embouts
- 1 x Adaptateur secteur
- 1 x Mode d'emploi
- 1 x Fiche de garantie

2. CONSIGNES D'AVERTISSEMENT ET DE MISE EN GARDE

AVERTISSEMENT

- L'appareil ne doit être utilisé que dans un environnement domestique/privé et non dans un cadre professionnel.
- Cet appareil peut être utilisé par les enfants à partir de 8 ans ainsi que les déficients physiques sensoriels ou mentaux et les personnes ayant peu de connaissances ou d'expérience à la condition qu'ils soient surveillés ou sachent comment l'utiliser en toute sécurité et en comprennent les risques.
- Les enfants ne doivent pas jouer avec cet appareil.
- Le nettoyage et l'entretien ne doivent pas être effectués par des enfants sans surveillance.
- Si le câble d'alimentation électrique de l'appareil est endommagé, il doit être mis au rebut. S'il n'est pas détachable, l'appareil doit être mis au rebut.
- Vous ne devez en aucun cas ouvrir ou réparer l'appareil ; le bon fonctionnement de l'appareil ne serait plus assuré. Le non-respect de cette consigne annulerait la garantie.
- N'insérer aucun objet dans l'ouverture de l'appareil et ne rien glisser dans les parties mobiles. Assurez-vous que les parties mobiles sont toujours libres de mouvement.
- Ne coincez ou n'insérez aucune partie de votre corps, en particulier les doigts, entre les éléments de massage mobiles de l'appareil ou dans leur emplacement.

Utilisation conforme aux recommandations

AVERTISSEMENT

Utilisez le pistolet de massage musculaire exclusivement avec les embouts fournis. Le pistolet de massage musculaire et ses embouts ne sont pas des appareils médicaux, mais des appareils de massage. Le pistolet de massage musculaire est prévu pour un usage strictement personnel et non pas pour une utilisation à des fins médicales ou commerciales. L'appareil ne doit être utilisé qu'aux fins pour lesquelles il a été conçu et conformément aux indications données dans ce mode d'emploi. Toute utilisation inappropriée peut être dangereuse. Le fabricant ne peut être tenu pour responsable des dommages causés par une utilisation inappropriée ou non conforme. N'utilisez pas l'appareil de massage si vous êtes dans l'un des cas suivants. Si vous n'êtes pas sûr(e) que l'appareil de massage soit adapté à votre cas, consultez un médecin.

- N'utilisez pas l'appareil en cas de modification pathologique ou de blessure de la région du corps à masser (par exemple, hernie discale, blessure ouverte).
- N'utilisez pas l'appareil si vous portez un stimulateur cardiaque.
- N'utilisez en aucun cas l'appareil pour un massage au niveau du cœur.
- N'utilisez jamais l'appareil sur des zones de la peau et du corps enflées, brûlées, irritées ou blessées.
- N'utilisez pas l'appareil en cas de déchirures, capillaires, varices, acné, couperose, herpès ou autres maladies cutanées.
- N'utilisez pas l'appareil pendant une grossesse.
- N'utilisez pas l'appareil au niveau de la tête.
- N'utilisez pas l'appareil sur le visage (yeux), sur le larynx ou sur d'autres zones du corps particulièrement sensibles.
- N'utilisez pas l'appareil sur la colonne vertébrale.
- N'utilisez pas l'appareil sur les parties intimes.
- N'utilisez jamais l'appareil lorsque vous dormez.
- Assurez-vous de ne pas placer l'appareil de massage directement sur les os.
- N'utilisez pas l'appareil sur des animaux.
- N'utilisez pas l'appareil après la prise de médicaments ou d'alcool (en raison de l'altération de la perception).
- N'utilisez pas l'appareil dans un véhicule.

Consultez un médecin avant d'utiliser l'appareil, en particulier

- si vous souffrez d'une maladie grave,
- si vous portez un stimulateur cardiaque, des implants ou d'autres aides,
- si vous souffrez d'une thrombose,
- si vous souffrez de diabète,
- en cas de douleurs de cause inconnue.



⚠ AVERTISSEMENT

- Conservez les emballages hors de la portée des enfants. Ils pourraient s'étouffer !
- Conservez les embouts hors de la portée des enfants. Ils pourraient s'étouffer !
- Assurez-vous que l'appareil n'entre pas en contact avec de l'eau ou d'autres liquides.
- Ne saisissez jamais un appareil qui est tombé dans l'eau.
- Les enfants doivent être surveillés lors de l'utilisation de l'appareil.
- Toute utilisation inappropriée ou non conforme aux présentes instructions d'utilisation peut entraîner un risque d'incendie !

Conditions d'utilisation de l'appareil à respecter

- Ne laissez jamais l'appareil en marche sans surveillance, en particulier lorsqu'il est à portée des enfants.
- Ne couvrez jamais l'appareil à l'aide d'une couverture, de coussins, etc.
- N'utilisez jamais l'appareil à proximité d'essence ou d'autres matières inflammables.
- N'utilisez l'appareil que dans des pièces à l'intérieur et à l'abri de l'humidité (par exemple, jamais dans une salle de bain ou un sauna).

ATTENTION

- Avant l'utilisation, assurez-vous que l'appareil et les embouts ne présentent aucun dommage visible. En cas de doute, ne l'utilisez pas et adressez-vous à votre revendeur ou au service client indiqué.
- N'ouvrez le boîtier en aucun cas.
- Maintenez l'appareil à l'abri des objets pointus ou acérés.
- Si l'appareil est tombé ou a subi d'autres types de dommages, il ne doit plus être utilisé.
- Éteignez l'appareil après chaque utilisation et avant chaque nettoyage.
- N'utilisez pas l'appareil plus de 15 minutes (risque de surchauffe). Laissez l'appareil refroidir au moins 15 minutes avant une nouvelle utilisation.
- Utilisez l'appareil uniquement avec les accessoires fournis.
- Protégez l'appareil et les embouts contre les chocs, la poussière, les produits chimiques, les fortes variations de température, les champs électromagnétiques et les sources de chaleur trop proches (four, radiateur).

AVERTISSEMENT

Réparation

- N'essayez en aucun cas de réparer l'appareil par vous-même !
- Seul un spécialiste peut réparer des appareils électriques. Vous ne devez en aucun cas ouvrir ou réparer l'appareil vous-même ; le bon fonctionnement de l'appareil ne serait plus assuré. Toute réparation inappropriée peut engendrer un danger important pour l'utilisateur. Pour toute réparation, adressez-vous au service client ou à un revendeur agréé. Le non-respect de cette consigne annulerait la garantie.









AVERTISSEMENT









Remarques relatives aux batteries

- Si du liquide de la cellule de batterie entre en contact avec la peau ou les yeux, rincez la zone touchée avec de l'eau et consultez un médecin.
- Risque d'ingestion ! Les enfants en bas âge pourraient avaler des batteries et s'étouffer. Veuillez donc conserver les batteries hors de portée des enfants en bas âge.
- Si une batterie a fui, enfiler des gants de protection et nettoyez l'appareil.
- Protégez les batteries d'une chaleur excessive.
- Risque d'explosion ! Ne jetez pas les batteries au feu.
- Ne démontez, n'ouvrez ou ne cassez pas les batteries.
- N'utilisez que le chargeur indiqué dans le mode d'emploi.
- Chargez l'appareil uniquement avec l'adaptateur secteur fourni.
- Rechargez la batterie complètement au moins 2 fois par an pour atteindre sa durée de vie maximale.
- Arrêtez toujours l'appareil avant de le recharger.
- Les batteries doivent être chargées correctement avant utilisation. Pour charger l'appareil, respecter toujours les instructions du fabricant ou les informations contenues dans ce mode d'emploi.

3. SYMBOLES UTILISÉS

Les symboles suivants sont utilisés sur le mode d'emploi, sur l'emballage et sur la plaque signalétique de l'appareil :

	Avertissement Ce symbole vous avertit des risques de blessures ou des dangers pour votre santé		Fabricant
	Attention Ce symbole vous avertit des éventuels dommages au niveau de l'appareil ou d'un accessoire		Sigle CE Ce produit répond aux exigences des directives européennes et nationales en vigueur.
	Information sur le produit Indication d'informations importantes		Marquage de conformité UKCA
	N'utiliser l'appareil que dans des pièces fermées.		Les produits sont complètement conformes aux exigences des règlements techniques de l'UEEA.
	Respecter les consignes du mode d'emploi		Efficacité énergétique – Niveau 6
	Ne pas utiliser le pistolet de massage musculaire sur des personnes portant des appareils électriques implantés (par exemple, stimulateurs cardiaques)		Polarité du connecteur d'alimentation en courant continu
	Système de gestion des déchets recyclables en Allemagne	IP 20	Protection contre les corps solides, diamètre 12,5 mm ou plus
	Éliminer l'emballage dans le respect de l'environnement		Bloc d'alimentation, mode découpage ; bloc d'alimentation à découpage ; SMPS
	Appareil de la classe de sécurité 2		Transformateur d'isolement de sécurité résistant aux courts-circuits
	Élimination conformément à la directive européenne WEEE (Waste Electrical and Electronic Equipment) relative aux déchets d'équipements électriques et électroniques	ta=40 °C	Température ambiante nominale Température d'utilisation maximale
	Ne pas jeter les piles à substances nocives avec les déchets ménagers	Hz	Hertz (fréquence)

	Volt		Watt (puissance active)
	Courant continu/tension continue		Ampère
	Attention ! Risque d'explosion !		Étiquette d'identification du matériau d'emballage. A = Abréviation de matériau, B = Référence de matériau : 1 – 6 = plastique, 20 – 22 = papier et carton
	Portez des gants de protection.		N'utilisez pas l'adaptateur secteur lorsque la fiche est abîmée.
	Attention au risque d'électrocution ! Danger de mort !		

4. DESCRIPTION DE L'APPAREIL

4.1 Pistolet de massage musculaire

Les schémas correspondants sont illustrés à la page 3.

- 1 Embout**
À choisir parmi 4 embouts différents
- 2 Touche MARCHE/ARRÊT**
- 3 Affichage de la batterie (3 LED)**
3 LED = Capacité de la batterie 100 %
2 LED = Capacité de la batterie 75 %
1 LED = Capacité de la batterie 50 %
- 4 Poignées de maintien**
- 5 Prise pour adaptateur secteur**
- 6 Interrupteur MARCHE/ARRÊT**
- 7 Indicateur d'intensité**
5 LED, de gauche à droite

4.2 Embouts

8 Embout boule

Idéal pour les grandes surfaces, les grands groupes musculaires (p. ex. le haut du bras, le mollet, etc.).

9 Embout spirale

Idéal pour les tissus musculaires profonds et les massages ponctuels ciblés (p. ex. la plante des pieds).

10 Embout en U

Idéal pour les tissus musculaires profonds au niveau du bas du dos (à l'exception de la colonne vertébrale) ou du tendon d'Achille.

11 Embout plat

Idéal pour les grandes surfaces sur tout le corps (p. ex. les cuisses).

12 Adaptateur secteur

5. UTILISATION

5.1 Mise en service

Remarque

Le massage doit toujours être agréable. L'apparition de légers hématomes est un effet thérapeutique positif et tout à fait possible étant donné que l'utilisation de l'appareil favorise la circulation sanguine de façon localisée. Des rougeurs peuvent également apparaître sur la peau. En cas d'irritations cutanées excessives, arrêtez d'utiliser l'appareil et consultez un médecin. Selon l'intensité des tensions, il est recommandé d'appliquer l'appareil sur la zone souhaitée (cou, épaules, dos, bras, fesses et jambes) durant environ 10 minutes.

Avant de mettre en service pour la première fois le pistolet de massage musculaire, vous devez commencer par le charger pendant au moins 3,5 heures. Pour ce faire, procédez comme suit :

1. Veuillez retirer l'ensemble des matériaux composant l'emballage.
2. Connectez l'adaptateur secteur fourni avec le pistolet de massage musculaire. La prise pour adaptateur secteur se situe sur le pistolet de massage musculaire, sous la poignée **A**.
3. Branchez ensuite l'adaptateur secteur sur une prise secteur adaptée. L'indicateur de charge de la batterie 3 indique l'état de charge actuel de la batterie.
4. Lors du chargement, la LED indiquant l'état de la batterie clignote. Dès que le pistolet de massage musculaire est complètement rechargé, les 3 LED s'allument en continu. Une charge complète permet d'utiliser l'appareil pendant environ 4 heures. Lors du chargement, la LED indiquant l'état de la batterie clignote.

5.2 Choisir/changer l'embout

Choisissez la tête appropriée avant d'entamer le massage.











Pour changer d'embout, procédez comme suit :

1. Tirez l'embout à l'horizontale jusqu'à ce qu'il se détache du pistolet de massage musculaire **B**.
2. Poussez l'embout souhaité dans le pistolet de massage musculaire jusqu'à entendre qu'il s'enclenche **C**.

5.3 Allumer l'appareil/choisir le niveau de vibration

Remarque

Le pistolet de massage musculaire est équipé d'un arrêt automatique. Cela signifie que le pistolet de massage musculaire s'éteint automatiquement après 10 minutes d'utilisation.





1. Basculez l'interrupteur ON/OFF  au dessous de la poignée de support 4 sur ON. Les LED de l'indicateur de charge de la batterie  s'allument.
2. Pressez l'interrupteur MARCHÉ/ARRÊT   pour allumer l'appareil. La LED de gauche de l'indicateur d'intensité  s'allume. Le massage commence au niveau d'intensité 1.
3. Afin de changer de niveau d'intensité, pressez l'interrupteur MARCHÉ/ARRÊT  .
4. Niveau d'intensité 1: env. 1800 tr/min/30 Hz
Niveau d'intensité 2: env. 2100 tr/min/35 Hz
Niveau d'intensité 3: env. 2400 tr/min/40 Hz
Niveau d'intensité 4: env. 2700 tr/min/45 Hz
Niveau d'intensité 5: env. 3000 tr/min/50 Hz
5. Lorsque vous pressez de nouveau l'interrupteur MARCHÉ/ARRÊT   alors que vous êtes au cinquième niveau d'intensité, l'appareil s'éteint. L'appareil se trouve en mode standby.
6. Basculez l'interrupteur ON/OFF  au dessous de la poignée de support  sur OFF. L'appareil est complètement éteint.

Remarque: si l'appareil est éteint durant l'utilisation, il est possible qu'il ait été soumis à une pression excessive. Veillez à ne pas trop presser l'appareil lorsque vous l'utilisez.

6. NETTOYAGE ET ENTRETIEN

Nettoyage

AVERTISSEMENT

- Éteignez l'appareil avant de le nettoyer.
- Ne lavez pas l'appareil au lave-vaisselle.
- Nettoyez uniquement l'appareil avec un chiffon légèrement humidifié et un produit de nettoyage non abrasif. En vue d'un nettoyage hygiénique, nettoyez les têtes  /  /  /  avec de l'eau et un produit de nettoyage non abrasif.
- Nettoyez uniquement l'appareil de la façon indiquée. Il faut absolument éviter l'infiltration de liquide dans l'appareil.
- N'utilisez de nouveau l'appareil et les têtes que lorsque tous les composants sont tout à fait secs.
- Rangez l'appareil et toutes ses pièces dans son emballage d'origine et dans un endroit sec lorsque vous ne l'utilisez pas durant une période prolongée.

Entretien

Si vous n'utilisez pas le pistolet de massage musculaire pendant une période prolongée, nous vous recommandons de le ranger dans son emballage d'origine sans rien poser dessus.

7. QUE FAIRE EN CAS DE PROBLÈMES ?

Problème	Solution
Le pistolet de massage musculaire s'arrête lors de l'utilisation.	Assurez-vous de ne pas exercer une pression trop forte sur le pistolet de massage musculaire pendant l'utilisation. Si la pression est trop forte, l'appareil s'arrête brièvement.

8. ÉLIMINATION

Élimination des batteries

Les batteries usagées et complètement déchargées doivent être mises au rebut dans des conteneurs spéciaux ou aux points de collecte réservés à cet usage ou bien déposées chez un revendeur d'appareils électriques. L'élimination des batteries est une obligation légale qui vous incombe.

Ces pictogrammes se trouvent sur les batteries à substances nocives :

Pb = pile contenant du plomb,
Cd = pile contenant du cadmium,
Hg = pile contenant du mercure.



Les batteries défectueuses ou usagées doivent être recyclées conformément à la directive 2006/66/CE et ses modifications. Retournez les batteries et/ou l'appareil aux centres de collecte.

Dans l'intérêt de la protection de l'environnement, l'appareil ne doit pas être jeté avec les ordures ménagères à la fin de sa durée de service.

L'élimination doit se faire par le biais des points de collecte compétents dans votre pays. Éliminez l'appareil conformément à la directive européenne – WEEE (Waste Electrical and Electronic Equipment) relative aux appareils électriques et électroniques usagés. Pour toute question, adressez-vous aux collectivités locales responsables de l'élimination et du recyclage de ces produits.



9. CARACTÉRISTIQUES TECHNIQUES

Fonctionnement sur secteur:	
Entrée	100-240 V~, 50/60 Hz, 0,4 A
Sortie	5,0 V --- 2,0 A, 10,0 W
Efficacité moyenne en fonctionnement	≥ 81,30 %
Consommation électrique hors charge	≤ 0,082 W
Dimensions	env. 16,4 x 5,8 x 18,4 cm (sans têtes)
Poids	env. 620 g (sans têtes, sans adaptateur)
Batterie:	
Capacité	2400 mAh
Tension nominale	7,2 V
Type	Li-ion

10. GARANTIE/MAINTENANCE

Pour plus d'informations sur la garantie et les conditions de garantie, veuillez consulter la fiche de garantie fournie.



Lea atentamente estas instrucciones de uso, consérvelas para su futura utilización, póngalas a disposición de otros usuarios y respete las indicaciones.

Índice

1. ARTÍCULOS SUMINISTRADOS	32
2. INDICACIONES DE ADVERTENCIA Y DE SEGURIDAD	33
3. EXPLICACIÓN DE LOS SÍMBOLOS	35
4. DESCRIPCIÓN DEL APARATO.....	37
5. APLICACIÓN	37
6. LIMPIEZA Y CUIDADO	39
7. RESOLUCIÓN DE PROBLEMAS.....	39
8. ELIMINACIÓN	39
9. DATOS TÉCNICOS	40
10. GARANTÍA/ASISTENCIA	40

1. ARTÍCULOS SUMINISTRADOS

Compruebe que el embalaje de los artículos suministrados esté intacto y que su contenido esté completo. Antes de utilizar el aparato de masaje muscular asegúrese de que ni este ni los accesorios presentan daños visibles.

- 1 x Aparato de masaje muscular
- 4 x Accesorios
- 1 x Adaptador de red
- 1 x Estas instrucciones de uso
- 1 x Folleto de garantía

2. INDICACIONES DE ADVERTENCIA Y DE SEGURIDAD

ADVERTENCIA

- Este aparato se ha diseñado exclusivamente para su uso privado o en el hogar y no para uso industrial.
- Este aparato puede ser utilizado por niños mayores de 8 años, así como por personas con facultades físicas, sensoriales o mentales limitadas, o con poca experiencia o conocimientos, siempre que estén vigiladas o se les indique cómo usarlo de forma segura y entiendan los peligros que conlleva.
- Los niños no deberán jugar nunca con el aparato.
- Las tareas de limpieza y de mantenimiento ordinario no deberán ser realizadas por niños sin supervisión.
- Si el cable de alimentación de red de este aparato se daña, deberá sustituirse. Si el cable no se puede extraer, deberá sustituirse el aparato.
- No debe abrir ni reparar el aparato bajo ningún concepto; en caso contrario, ya no se garantizará su correcto funcionamiento. El incumplimiento de esta disposición anula la garantía.
- No introduzca objetos en la abertura del aparato ni en las piezas móviles. Asegúrese de que las piezas móviles se puedan mover siempre bien.
- No trate de introducir por la fuerza ninguna parte de su cuerpo (en particular, los dedos) entre los elementos móviles o su soporte.

Uso correcto

ADVERTENCIA

Utilice el aparato de masaje muscular únicamente con los accesorios incluidos en los artículos suministrados. El aparato de masaje muscular y los accesorios no son productos sanitarios sino instrumentos de masaje. El aparato de masaje muscular se ha diseñado únicamente para el uso particular, no para el uso médico ni comercial. El aparato solo podrá usarse para el fin para el que ha sido diseñado y del modo indicado en las instrucciones de uso. Todo uso inadecuado puede ser peligroso. Por lo tanto, el fabricante declina toda responsabilidad por daños y perjuicios debidos a un uso inadecuado o incorrecto. No use el aparato de masaje si se pueden aplicar en su caso una o varias de las siguientes indicaciones de advertencia y de seguridad. Si tiene dudas de si el aparato de masaje es apropiado para usted, consulte a su médico.

- No utilice el aparato si la zona del cuerpo que se va a masajear sufre una lesión de algún tipo (p. ej., una hernia discal o una herida abierta).
- No utilice el aparato si lleva un marcapasos.

- No utilice nunca el aparato para masajear la zona del corazón.
- No utilice nunca el aparato sobre zonas del cuerpo y de la piel hinchadas, con quemaduras, inflamadas o lesionadas.
- No utilice el aparato en caso de laceraciones, vasos capilares, venas varicosas, acné, couperosis, herpes u otras enfermedades de la piel.
- No utilice el aparato durante el embarazo.
- No utilice el aparato en la cabeza.
- No utilice el aparato en la cara (en los ojos en particular), en la zona de la laringe o cualquier otra parte del cuerpo que sea especialmente sensible.
- No utilice el aparato en la columna vertebral.
- No utilice el aparato en la zona íntima.
- No utilice nunca el aparato mientras duerme.
- Asegúrese de que el aparato de masaje no se mueva directamente sobre el hueso.
- No utilice el aparato en animales.
- No utilice el aparato si ha tomado medicamentos o ha ingerido alcohol (su capacidad de percepción se verá disminuida).
- No utilice el aparato dentro del coche.

Consulte a su médico antes de usar el aparato, sobre todo:

- si padece alguna enfermedad cardiaca;
- si lleva un marcapasos, implantes u otros productos sanitarios;
- en caso de trombosis;
- en caso de diabetes;
- si sufre dolores de origen desconocido.



⚠ ADVERTENCIA

- No deje el material de embalaje al alcance de los niños. ¡Existe peligro de asfixia!
- Mantenga los accesorios fuera del alcance de los niños. ¡Existe peligro de asfixia!
- Asegúrese de que el aparato no entre en contacto con agua u otros líquidos.
- No toque nunca un aparato que se haya caído al agua.
- Los niños solo deberán usar el aparato si están vigilados por un adulto.
- ¡En determinadas circunstancias, el uso indebido del aparato o el incumplimiento de las presentes instrucciones pueden ocasionar peligro de incendio!

No utilice el aparato

- sin vigilancia, especialmente en presencia de niños;
- cubriéndolo, por ejemplo, con una manta, cojines, etc.;
- cerca de gasolina o de otras sustancias fácilmente inflamables;
- utilícelo únicamente en interiores secos (nunca en la bañera o sauna, por ejemplo).

⚠ ATENCIÓN

- Antes de usarlos, asegúrese de que ni el aparato ni los accesorios presentan daños visibles. En caso de duda, no los use y póngase en contacto con su distribuidor o con la dirección del servicio de atención al cliente indicada.
- No abra la carcasa bajo ninguna circunstancia.
- Mantenga el aparato alejado de objetos afilados o puntiagudos.
- Si el aparato se cae o sufre daños de cualquier otro tipo, no se deberá utilizar más.
- Apague siempre el aparato después de usarlo y antes de limpiarlo.

- No utilice el aparato durante más de 15 minutos (peligro de sobrecalentamiento). Antes de volver a utilizar el aparato, deje que se enfríe durante al menos 15 minutos.
- Utilice el aparato únicamente con los accesorios suministrados.
- Proteja el aparato y los accesorios de golpes, polvo, sustancias químicas, cambios de temperatura bruscos, campos electromagnéticos y de la cercanía de fuentes de calor (hornos o radiadores).

ADVERTENCIA

Reparación

- ¡No trate nunca de reparar el aparato usted mismo!
- Las reparaciones de los aparatos eléctricos solo debe llevarlas a cabo personal especializado. No debe bajo ningún concepto abrir ni reparar usted mismo el aparato. Si lo hace, ya no se garantizará su correcto funcionamiento. Una reparación inadecuada puede ocasionar peligros considerables para el usuario. Diríjase al servicio de atención al cliente o a un distribuidor autorizado para llevar a cabo las reparaciones. El incumplimiento de esta disposición anula la garantía.

ADVERTENCIA

Indicaciones para la manipulación de baterías

- En caso de que el líquido de una batería entre en contacto con la piel o los ojos, lave la zona afectada con agua y busque asistencia médica.
- ¡Peligro de asfixia! Los niños pequeños podrían tragarse las baterías y asfixiarse. ¡Guarde las baterías fuera del alcance de los niños!
- Si se derrama el líquido de una batería, póngase guantes protectores para eliminar el aparato.
- Proteja las baterías de un calor excesivo.
- ¡Peligro de explosión! No arroje baterías al fuego.
- No despiece, abra ni triture las baterías.
- Utilice solo los cargadores indicados en las instrucciones de uso.
- Cargue el aparato únicamente con el adaptador de red suministrado.
- Cargue completamente la batería al menos 2 veces al año para prolongar su vida útil el mayor tiempo posible.
- Apague siempre el aparato antes de cargarlo.
- Las baterías deben estar correctamente cargadas antes de su uso. Para una carga correcta, deben cumplirse en todo momento las indicaciones del fabricante o las de estas instrucciones de uso.

3. EXPLICACIÓN DE LOS SÍMBOLOS

En el aparato, en las instrucciones de uso, en el embalaje y en la placa de características del aparato se utilizan los siguientes símbolos:

	<p>Advertencia Indicación de advertencia sobre peligro de lesiones o riesgos para su salud</p>		<p>Fabricante</p>
	<p>Atención Indicación de seguridad sobre posibles daños en el aparato o los accesorios</p>		<p>Marcado CE Este producto cumple los requisitos de las directrices europeas y nacionales vigentes.</p>

	Información sobre el producto Indicación de información importante		Marcado UKCA (Conformidad Evaluada del Reino Unido, por sus siglas en inglés)
	Utilizar únicamente en espacios cerrados.		Está demostrado que los productos cumplen los requisitos de las normas técnicas de la Unión Económica Euroasiática.
	Respetar las instrucciones de uso		Nivel de eficiencia energética 6
	No usar el aparato de masaje muscular en personas con implantes eléctricos (como un marcapasos)		Polaridad del conector de potencia de corriente continua
	Punto verde: sistema dual de eliminación de residuos de Alemania		Protección contra cuerpos extraños sólidos con un diámetro de 12,5 mm y superior
	Eliminar el embalaje respetando el medio ambiente		Unidad de alimentación, conmutada; fuente de alimentación conmutada; SMPS
	Aparato de la clase de protección 2		Transformador de aislamiento de seguridad, resistente a cortocircuitos
	Eliminación según la Directiva europea sobre residuos de aparatos eléctricos y electrónicos (RAEE)	$t_a=40\text{ }^{\circ}\text{C}$	Temperatura ambiente nominal Temperatura de funcionamiento máxima
	No desechar con la basura doméstica pilas que contengan sustancias tóxicas		Hercios (frecuencia)
	Voltios		Vatios (potencia activa)
	Corriente / voltaje DC		Amperios
	¡Precaución! ¡Peligro de explosión!		Etiquetado para identificar el material de embalaje. A = abreviatura del material, B = número de material: 1-6 = plásticos, 20-22 = papel y cartón
	Utilice guantes protectores.		No utilice el adaptador de red si el enchufe está dañado.
	¡Cuidado con las descargas eléctricas! ¡Peligro de muerte!		

4. DESCRIPCIÓN DEL APARATO

4.1 Aparato de masaje muscular

Los esquemas correspondientes se muestran en la página 3.

- 1 **Accesorio**
Posibilidad de elegir entre 4 accesorios diferentes
- 2 **Botón de encendido y apagado**
- 3 **Indicador de nivel de carga de la batería (3 LED)**
3 LED = Nivel de carga de la batería 100 %
2 LED = Nivel de carga de la batería 75 %
1 LED = Nivel de carga de la batería 50 %
- 4 **Asidero**
- 5 **Toma para el adaptador de red**
- 6 **Interruptor ON/OFF**
- 7 **Indicador de nivel de intensidad**
5 LED, empezando de izquierda a derecha

4.2 Accesorios

- 8 **Cabezal esférico**
Ideal para grandes superficies, grandes grupos de músculos (p. ej., el brazo, la pantorrilla, etc.).
- 9 **Cabezal en espiral**
Ideal para tejido muscular profundo y masajes puntuales localizados (p. ej., la planta del pie).
- 10 **Cabezal en forma de U**
Ideal para el tejido muscular profundo en la zona inferior de la espalda (excepto la columna vertebral) o el talón de Aquiles.
- 11 **Cabezal plano**
Ideal para zonas grandes de todo el cuerpo (p. ej., el muslo).
- 12 **Fuente de alimentación**

5. APLICACIÓN

5.1 Puesta en funcionamiento

Nota

El masaje debe ser una sensación agradable en todo momento. La aparición de hematomas ligeros es un efecto terapéutico positivo y muy posible, ya que mediante el uso del aparato puede promoverse la circulación sanguínea de forma selectiva. También puede producirse un enrojecimiento de la piel esporádico. Si en su caso apareciesen irritaciones cutáneas excesivas, detenga el uso del aparato y consulte a un médico. Según la magnitud de las contracciones, se recomienda un tiempo de uso de aprox. 10 minutos para la zona deseada (cuello, hombros, espalda, brazos, glúteos y piernas).

Antes de utilizar por primera vez el aparato de masaje muscular, deberá cargarlo como mínimo durante 3,5 horas. Proceda para ello del siguiente modo:

1. Retire completamente el material de embalaje del aparato.
2. Una el adaptador de red suministrado con el aparato de masaje muscular. La toma del adaptador de red se encuentra en el aparato de masaje muscular en la parte inferior del asidero **A**.
3. A continuación, enchufe el adaptador de red a una toma de corriente adecuada. En el indicador de nivel de batería 3 se muestra el estado actual de la batería.
4. Durante el proceso de carga, parpadea el LED correspondiente al estado actual de la batería. En cuanto el aparato de masaje muscular se carga completamente, los 3 LED se iluminan de forma permanente. Una carga completa es suficiente para aprox. 4 horas de funcionamiento. Si el LED izquierdo del indicador de nivel de batería empieza a parpadear durante el funcionamiento, debe cargar el aparato, ya que si no, se apagará automáticamente.

5.2 Elegir/cambiar accesorio

Seleccione el cabezal adecuado antes de empezar con el masaje.

Para cambiar un accesorio, proceda del siguiente modo:

1. Tire del accesorio anterior horizontalmente para retirarlo del aparato de masaje muscular **B**.
2. Deslice el accesorio deseado con firmeza en el aparato de masaje muscular hasta que encaje **C**.

5.3 Encendido/elección del nivel de vibración

Nota

El aparato de masaje muscular cuenta con un mecanismo de desconexión automática. Esto significa que el aparato de masaje muscular se apaga automáticamente tras 10 minutos de utilización.

1. Desplace el interruptor ON/OFF **6** en la parte inferior del asidero **4** a la posición «ON». Los LED del indicador de nivel de batería **3** se iluminarán.
2. Pulse el botón de ON/OFF **2** para encender el aparato. El LED izquierdo del indicador de nivel de intensidad **1** se iluminarán. El masaje empieza en el nivel de intensidad 1.
3. Para cambiar entre los cinco niveles de intensidad, pulse brevemente el botón de ON/OFF **2**:

Nivel de intensidad 1: aprox. 1800U/min/30 Hz

Nivel de intensidad 2: aprox. 2100U/min/35 Hz

Nivel de intensidad 3: aprox. 2400U/min/40 Hz

Nivel de intensidad 4: aprox. 2700U/min/45 Hz

Nivel de intensidad 5: aprox. 3000U/min/50 Hz

4. Si vuelve a pulsar el botón ON/OFF **2** en el quinto nivel de intensidad, el aparato se apaga. El aparato se halla en modo de espera.
5. Tras el uso, desplace el interruptor ON/OFF **6** en la parte inferior del asidero **4** a la posición «OFF». El aparato está totalmente apagado.

Nota: si el aparato se detuviese durante el uso, esto puede deberse a haber aplicado una presión excesiva. Por ello, asegúrese durante la utilización de no aplicar demasiada presión en el aparato.

6. LIMPIEZA Y CUIDADO

Limpieza

ADVERTENCIA

- Desconecte siempre el aparato antes de limpiarlo.
- No meta el aparato en el lavavajillas.
- Limpie el aparato únicamente con un paño ligeramente humedecido y un producto de limpieza no abrasivo. Para una limpieza higiénica, limpie los cabezales **7** / **8** / **9** / **10** con agua y un producto de limpieza no abrasivo.
- Limpie el aparato únicamente de la forma indicada. No debe entrar líquido en el aparato bajo ningún concepto.
- Utilice de nuevo el aparato y los cabezales solo cuando todos los componentes estén totalmente secos.
- Guarde el aparato y todas las piezas en su embalaje original, en un entorno seco, cuando no vaya a utilizarlo durante un largo periodo de tiempo.

Cuidado

Si no va a utilizar el aparato de masaje muscular durante un periodo de tiempo prolongado, le recomendamos que lo guarde en su embalaje original en un ambiente seco y sin soportar cargas.

7. RESOLUCIÓN DE PROBLEMAS

Problema	Solución
El aparato de masaje muscular se para durante su uso.	Asegúrese de no ejercer demasiada presión sobre el aparato de masaje muscular mientras lo usa. Si ejerce una presión excesiva, el aparato se detendrá brevemente.

8. ELIMINACIÓN

Eliminación de baterías

Las baterías usadas, completamente descargadas, deben desecharse a través de contenedores de recogida señalados de forma especial, los puntos de recogida de residuos especiales o a través de los distribuidores de equipos electrónicos. Los usuarios están obligados por ley a eliminar las baterías correctamente.

Estos símbolos se encuentran en baterías que contienen sustancias tóxicas:

Pb = la pila contiene plomo,

Cd = la pila contiene cadmio,

Hg = la pila contiene mercurio.



Las baterías defectuosas o usadas deben ser desechadas según lo indicado en la directiva 2006/66/CE y en sus modificaciones. Recicle las baterías y/o el aparato en los puntos de reciclaje disponibles.

Para proteger el medio ambiente, el aparato no se debe desechar al final de su vida útil junto con la basura doméstica.

Se puede desechar en los puntos de recogida adecuados disponibles en su zona. Deseche el aparato según la Directiva europea sobre residuos de aparatos eléctricos y electrónicos (RAEE). Para más información, póngase en contacto con la autoridad municipal competente en materia de eliminación de residuos.



9. DATOS TÉCNICOS

Funcionamiento con conexión a la red:	
Entrada	100-240 V~, 50/60 Hz, 0,5 A
Salida	18,0 V --- 1,0 A, 18,0 W
Eficiencia media en funcionamiento	$\geq 81,30 \%$
Grado de eficacia con carga baja (10 %)	$\geq 80,00 \%$
Consumo de energía con carga nula	$\leq 0,082 \text{ W}$
Dimensiones	aprox. 16,4 x 5,8 x 18,4 cm (sin cabezales)
Peso	aprox. 620 g (sin cabezales, sin adaptador)
Batería:	
Capacidad	2400 mAh
Tensión nominal	14,4 V
Denominación de tipo	iones de litio

10. GARANTÍA/ASISTENCIA

Encontrará más información sobre la garantía y las condiciones de la misma en el folleto de garantía suministrado.



Leggere attentamente le presenti istruzioni per l'uso, conservarle per impieghi futuri, renderle accessibili ad altri utenti e attenersi alle indicazioni.

Indice

1. FORNITURA	41
2. AVVERTENZE E INDICAZIONI DI SICUREZZA	42
3. SPIEGAZIONE DEI SIMBOLI	44
4. DESCRIZIONE DELL'APPARECCHIO	46
5. UTILIZZO	46
6. PULIZIA E CURA	48
7. CHE COSA FARE IN CASO DI PROBLEMI?	48
8. SMALTIMENTO	48
9. DATI TECNICI	49
10. GARANZIA / ASSISTENZA	49

1. FORNITURA

Controllare l'integrità esterna della confezione e la completezza del contenuto. Prima dell'uso, verificare che la Pistola per Massaggio Muscolare e gli accessori non presentino danni evidenti.

- 1 x Pistola per Massaggio Muscolare
- 4 x Accessori
- 1 x Adattatore
- 1 x Le presenti istruzioni per l'uso
- 1 x Prospetto di garanzia

2. AVVERTENZE E INDICAZIONI DI SICUREZZA

AVVERTENZA

- L'apparecchio è destinato solo a uso domestico/privato e non commerciale.
- Questo apparecchio può essere utilizzato da ragazzi di età superiore a 8 anni e da persone con ridotte capacità fisiche, percettive o mentali o non in possesso della necessaria esperienza e conoscenza, esclusivamente sotto supervisione oppure se sono stati istruiti in merito alle misure di sicurezza e comprendono i rischi ad esse correlati.
- I bambini non devono giocare con l'apparecchio.
- La pulizia e la manutenzione a cura dell'utente non devono essere eseguite da bambini, a meno che non siano sorvegliati.
- Se il cavo di alimentazione dell'apparecchio è danneggiato, è necessario smaltirlo. Nel caso non sia possibile rimuoverlo, è necessario smaltire l'apparecchio.
- Non aprire o riparare l'apparecchio per non comprometterne il funzionamento corretto. In caso contrario la garanzia decade.
- Non infilare alcun oggetto nella fessura dell'apparecchio e non inserire nulla tra le parti mobili dell'apparecchio. Accertarsi che le parti mobili siano sempre libere.
- Non incastrare o forzare alcuna parte del corpo, in particolare le dita, tra gli elementi massaggianti mobili o il relativo supporto nell'apparecchio.

Uso conforme

AVVERTENZA

Utilizzare la Pistola per Massaggio Muscolare solo con gli accessori in dotazione. La Pistola per Massaggio Muscolare e gli accessori non sono dispositivi medici, bensì strumenti per effettuare massaggi. La Pistola per Massaggio Muscolare è destinata esclusivamente all'uso personale e non all'uso medico o commerciale. L'apparecchio può essere utilizzato solo per lo scopo per il quale è stato concepito e come descritto nelle presenti istruzioni per l'uso. Qualsiasi uso non conforme comporta un pericolo. Il produttore non risponde di danni causati da un uso inappropriato o non conforme. Non utilizzare la Pistola per Massaggio Muscolare se si riscontra una o più delle situazioni indicate nelle seguenti avvertenze e indicazioni di sicurezza. In caso di dubbi sull'idoneità della Pistola per Massaggio Muscolare per il proprio corpo, rivolgersi al medico di fiducia.

- Non utilizzare l'apparecchio in presenza di alterazioni patologiche o lesioni nella zona del corpo da massaggiare (ad es. ernia del disco, ferite aperte).
- Non utilizzare l'apparecchio in presenza di un pace-maker.

- Non utilizzare mai l'apparecchio per eseguire massaggi nella zona del cuore.
- Non utilizzare mai l'apparecchio su parti del corpo o della pelle gonfie, ustionate, infiammate o lese.
- Non utilizzare l'apparecchio in caso di lacerazioni, capillari, varici, acne, couperose, herpes o altre affezioni della pelle.
- Non utilizzare l'apparecchio in gravidanza.
- Non utilizzare l'apparecchio sulla testa.
- Non utilizzare l'apparecchio sul viso (occhi), sulla laringe o su altre parti del corpo particolarmente delicate.
- Non utilizzare l'apparecchio sulla colonna vertebrale.
- Non utilizzare l'apparecchio nelle zone intime.
- Non utilizzare mai l'apparecchio mentre si sta dormendo.
- Fare attenzione a non passare la Pistola per Massaggio Muscolare direttamente sulle ossa.
- Non utilizzare l'apparecchio sugli animali.
- Non utilizzare l'apparecchio dopo aver assunto medicinali o alcol (percezione ridotta!).
- Non utilizzare l'apparecchio in automobile.

Rivolgersi al proprio medico prima di utilizzare l'apparecchio soprattutto

- se si soffre di una malattia grave,
- in presenza di pacemaker, impianti o altri ausili medici,
- in presenza di trombosi,
- in presenza di diabete,
- in caso di dolori di origine sconosciuta.



⚠ AVVERTENZA

- Tenere lontani i bambini dal materiale d'imballaggio. Pericolo di soffocamento!
- Tenere i bambini lontani dagli accessori. Pericolo di soffocamento!
- Accertarsi che l'apparecchio non entri in contatto con acqua o con altri liquidi.
- Non recuperare mai un apparecchio che è caduto in acqua.
- Durante l'utilizzo dell'apparecchio, è necessario tenere i bambini sotto controllo.
- In caso di uso non conforme o di utilizzo diverso da quanto indicato nelle presenti istruzioni per l'uso, sussiste pericolo d'incendio!

Pertanto:

- non lasciare mai l'apparecchio incustodito mentre è in funzione, in particolare se vi sono bambini nelle vicinanze,
- non coprire mai l'apparecchio durante l'uso, ad es. con una coperta, un cuscino o altro,
- non utilizzare mai l'apparecchio in prossimità di benzina o altre sostanze facilmente infiammabili.
- azionare l'apparecchio solo in locali chiusi e asciutti (ad es. mai nella vasca da bagno, nella sauna).

⚠ ATTENZIONE

- Prima dell'uso, assicurarsi che l'apparecchio e gli accessori non presentino nessun danno palese. In caso di dubbio, non utilizzare l'apparecchio e consultare il proprio rivenditore o contattare il Servizio clienti indicato.
- Non aprire il corpo dell'apparecchio per nessun motivo.
- Tenere l'apparecchio lontano da oggetti appuntiti e taglienti.

- Se l'apparecchio è caduto o ha riportato altri danni, non deve più essere utilizzato.
- Spegnerne l'apparecchio al termine di ogni utilizzo e prima di ogni pulizia.
- Non utilizzare mai l'apparecchio per più di 15 minuti (rischio di surriscaldamento). Prima di utilizzare nuovamente l'apparecchio, lasciarlo raffreddare per almeno 15 minuti.
- Utilizzare l'apparecchio solo con gli accessori in dotazione.
- Non esporre l'apparecchio e gli accessori a urti, polvere, prodotti chimici, forti sbalzi di temperatura, campi elettromagnetici e fonti di calore troppo vicine (forni, caloriferi).

AVVERTENZA

Riparazione

- Non tentare in nessun caso di riparare da soli l'apparecchio!
- Le riparazioni degli apparecchi elettrici devono essere effettuate esclusivamente da personale specializzato. Non aprire o riparare personalmente l'apparecchio per non comprometterne il corretto funzionamento. Riparazioni non conformi possono rappresentare un grave pericolo per l'utente. Per le riparazioni rivolgersi all'Assistenza clienti o a un rivenditore autorizzato. In caso contrario la garanzia decade.

AVVERTENZA

Indicazioni sull'uso delle batterie ricaricabili

- Se il liquido della batteria ricaricabile viene a contatto con la pelle e con gli occhi, sciacquare le parti interessate con acqua e consultare il medico.
- Pericolo di ingestione! I bambini possono ingerire le batterie ricaricabili e soffocare. Tenere quindi le batterie ricaricabili lontano dalla portata dei bambini!
- Quando una batteria ricaricabile è esaurita, indossare dei guanti di protezione per smaltire l'apparecchio.
- Proteggere le batterie ricaricabili dal caldo eccessivo.
- Pericolo di esplosione! Non gettare le batterie ricaricabili nel fuoco.
- Non scomporre, aprire o frantumare le batterie ricaricabili.
- Utilizzare unicamente i caricabatterie specificati nelle istruzioni per l'uso.
- Caricare l'apparecchio solo con l'adattatore in dotazione.
- Per ottenere un ciclo di vita più lungo possibile, caricare completamente la batteria ricaricabile almeno 2 volte all'anno.
- Spegnerne sempre l'apparecchio prima della carica.
- Le batterie ricaricabili devono essere caricate correttamente prima dell'uso. Rispettare le avvertenze del produttore e le indicazioni fornite nelle presenti istruzioni per l'uso per caricare correttamente le batterie.

3. SPIEGAZIONE DEI SIMBOLI

I seguenti simboli sono utilizzati nelle istruzioni per l'uso, sull'imballo e sulla targhetta dell'apparecchio:

	<p>Avvertenza Avvertimento di pericolo di lesioni o di pericoli per la salute</p>		<p>Produttore</p>
	<p>Attenzione Indicazione di sicurezza per possibili danni all'apparecchio/agli accessori</p>		<p>Marcatura CE Il presente prodotto soddisfa i requisiti delle direttive europee e nazionali vigenti.</p>

	Informazioni sul prodotto Indicazione di informazioni importanti		Marchio UKCA (valutazione di conformità nel Regno Unito)
	Utilizzare solo in ambienti chiusi.		I prodotti sono comprovatamente conformi ai requisiti delle normative tecniche dell'UEE.
	Non utilizzare la Pistola per Massaggio Muscolare su persone con dispositivi elettrici impiantati (ad es. pacemaker)		Efficienza energetica di livello 6
	No usar el aparato de masaje muscular en personas con implantes eléctricos (como un marcapasos)		Polarità del connettore di alimentazione CC
	Punto Verde: sistema duale Germania		Protetto contro la penetrazione di corpi solidi di diametro 12,5 mm e superiore
	Smaltire la confezione nel rispetto dell'ambiente		Alimentatore, modalità switching; alimentatore switching; SMPS
	Apparecchio con classe di protezione 2		Trasformatore d'isolamento di sicurezza protetto da cortocircuito
	Smaltimento secondo la direttiva europea sui rifiuti di apparecchiature elettriche ed elettroniche (RAEE)		Temperatura ambiente nominale Temperatura operativa massima
	Non smaltire le batterie contenenti sostanze tossiche insieme ai rifiuti domestici		Hertz (frequenza)
	Volt		Watt (potenza attiva)
	Tensione/corrente continua		Ampere
	Cautela! Pericolo di esplosione!		Etichetta di identificazione del materiale di imballaggio. A = abbreviazione del materiale, B = codice materiale: 1-6 = plastica, 20-22 = carta e cartone
	Indossare guanti protettivi.		Non utilizzare l'adattatore di rete se la spina è danneggiata.
	Attenzione, rischio di folgorazione! Pericolo letale!		

4. DESCRIZIONE DELL'APPARECCHIO

4.1 Pistola per Massaggio Muscolare

I relativi disegni sono riportati a pagina 3.

- 1 Accessorio**
Possibilità di scelta tra 5 diversi accessori
- 2 Pulsante ON/OFF**
- 3 Indicatore di carica della batteria (3 LED)**
3 LED = Livello batteria 100%
2 LED = Livello batteria 75%
1 LED = Livello batteria 50%
- 4 Impugnatura**
- 5 Ingresso per l'adattatore**
- 6 Interruttore ON/OFF**
- 7 LED Spia del livello di intensità**
5 LED, andando da sinistra verso destra

4.2 Accessori

- 8 Testina sferica**
Ideale per aree estese, gruppi muscolari grandi (ad es. il braccio, il polpaccio, ecc.).
- 9 Testina a spirale**
Ideale per il tessuto muscolare profondo e per massaggi mirati sui punti energetici (ad es. la pianta del piede).
- 10 Testina a U**
Ideale per il tessuto muscolare profondo della regione lombare (esclusa la colonna vertebrale) o del tendine di Achille.
- 11 Testina piatta**
Ideale per aree estese su tutto il corpo (ad es. le cosce).
- 12 Adattatore di rete**

5. UTILIZZO

5.1 Messa in funzione



Indicazione

Il massaggio deve risultare piacevole in ogni momento. La comparsa di leggeri ematomi è un effetto positivo della terapia ed è senz'altro possibile, poiché attraverso l'utilizzo dell'apparecchio la circolazione può essere stimolata in modo mirato. Possono verificarsi anche arrossamenti della pelle localizzati. Se subentrano irritazioni cutanee estese, interrompere l'uso dell'apparecchio e consultare un medico. In base all'entità delle tensioni si consiglia per la zona selezionata (gambe, glutei, braccia, schiena, spalle e cervicale) una durata di utilizzo di ca. 10 minuti.

Prima di mettere in funzione per la prima volta la Pistola per Massaggio Muscolare, è necessario caricarla per almeno 3,5 ore. Procedere come descritto di seguito:

1. Rimuovere l'intero materiale di imballaggio.
2. Collegare l'adattatore di rete in dotazione alla Pistola per Massaggio Muscolare. L'ingresso per l'adattatore si trova sul fondo dell'impugnatura **A** della Pistola per Massaggio Muscolare.
3. Collegare quindi l'adattatore a una presa di corrente adatta. la spia dello stato della batteria 3 indica l'attuale stato della batteria.
4. Durante la ricarica lampeggia il LED relativo allo stato attuale della batteria. Quando la Pistola per Massaggio Muscolare è completamente carica, tutti e 3 i LED rimangono accesi. Una carica completa della batteria è sufficiente per circa 4 ore di funzionamento. Se durante il funzionamento il LED sinistro della spia dello stato della batteria inizia a lampeggiare, l'apparecchio deve essere ricaricato altrimenti si spegne automaticamente.

5.2 Selezione/sostituzione degli accessori

Scegliere l'inserto adatto prima di iniziare il massaggio.

Per sostituire un accessorio procedere come segue:

1. Estrarre orizzontalmente l'accessorio attualmente montato sulla Pistola per Massaggio Muscolare **B**.
2. Spingere l'accessorio desiderato nella Pistola per Massaggio Muscolare fino a sentire uno scatto **C**.

5.3 Accensione/selezione del livello di vibrazione

i Indicazione

La Pistola per Massaggio Muscolare è dotata di un dispositivo di spegnimento automatico. Questo significa che la Pistola per Massaggio Muscolare si spegne automaticamente dopo 10 minuti di utilizzo.

1. Spingere l'interruttore ON/OFF **6** situato sul lato inferiore dell'impugnatura 4 in posizione ON. I LED della spia dello stato della batteria **3** iniziano a illuminarsi.
2. Premere il tasto ON/OFF **2** per accendere l'apparecchio. Il LED sinistro della spia del livello di intensità **1** inizia a illuminarsi. Il massaggio si avvia con il livello di intensità 1.
3. Per passare da uno all'altro dei cinque livelli di intensità, premere brevemente il tasto ON/OFF **2** :
livello di intensità 1: ca. 1800 giri/min./30 Hz
livello di intensità 2: ca. 2100 giri/min./35 Hz
livello di intensità 3: ca. 2400 giri/min./40 Hz
livello di intensità 4: ca. 2700 giri/min./45 Hz
livello di intensità 5: ca. 3000 giri/min./50 Hz
4. Se si preme di nuovo il tasto ON/OFF **2** mentre è attivo il quinto livello di intensità, l'apparecchio si spegne. L'apparecchio si trova in standby.
5. Dopo l'utilizzo spingere l'interruttore ON/OFF **6** situato sul lato inferiore dell'impugnatura **4** in posizione OFF. L'apparecchio è totalmente spento.

Nota: se durante l'utilizzo l'apparecchio si ferma, ciò può esser dovuto all'applicazione di una pressione eccessiva. Tenere quindi presente che durante l'utilizzo non si deve praticare troppa pressione sull'apparecchio.

6. PULIZIA E CURA

Pulizia

AVVERTENZA

- Prima di pulire l'apparecchio, spegnerlo.
- Non lavare l'apparecchio in lavastoviglie.
- Pulire l'apparecchio con un panno leggermente inumidito e un detergente delicato. Per garantire l'igiene, pulire gli inserti **7** / **8** / **9** / **10** con acqua e un detergente non aggressivo.
- Pulire l'apparecchio solo nel modo indicato. Non devono penetrare in nessun caso liquidi nell'apparecchio.
- Utilizzare l'apparecchio e gli inserti solo dopo che tutti i componenti sono completamente asciutti.
- In caso di inutilizzo prolungato conservare l'apparecchio e tutti i componenti nell'imballaggio originale e in un luogo asciutto.
- Pulire l'apparecchio solo nel modo indicato. Non devono penetrare in nessun caso liquidi nell'apparecchio.
- Utilizzare l'apparecchio e gli inserti solo dopo che tutti i componenti sono completamente asciutti.
- In caso di inutilizzo prolungato conservare l'apparecchio e tutti i componenti nell'imballaggio originale e in un luogo asciutto.

Cura

Se la Pistola per Massaggio Muscolare non viene usata per lunghi periodi, si consiglia di conservarla nell'imballo originale in un ambiente asciutto e senza sovrapporvi carichi.

7. CHE COSA FARE IN CASO DI PROBLEMI?

Problema	Soluzione
La Pistola per Massaggio Muscolare si arresta durante l'uso.	Non esercitare una pressione eccessiva sulla Pistola per Massaggio Muscolare durante l'uso. In caso di pressione eccessiva, l'apparecchio si arresta per breve tempo.

8. SMALTIMENTO

Smaltimento delle batterie ricaricabili

Smaltire le batterie ricaricabili esauste e completamente scariche presso gli appositi punti di raccolta, i punti di raccolta per rifiuti tossici o i negozi di elettronica. Lo smaltimento delle batterie ricaricabili è un obbligo di legge.

Sulle batterie ricaricabili contenenti sostanze tossiche sono riportati i seguenti simboli:

Pb = batteria contenente piombo,

Cd = batteria contenente cadmio,

Hg = batteria contenente mercurio.

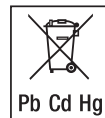

Le batterie difettose o esauste devono essere riciclate ai sensi della Direttiva 2006/66/CE e relative modifiche. Restituire le batterie e/o l'apparecchio tramite i punti di raccolta indicati.

A tutela dell'ambiente, al termine del suo ciclo di vita l'apparecchio non deve essere smaltito nei rifiuti domestici, ma conferito negli appositi centri di raccolta. Smaltire l'apparecchio secondo la direttiva europea sui rifiuti di apparecchiature elettriche ed elettroniche (RAEE). In caso di dubbi, rivolgersi alle autorità comunali competenti per lo smaltimento.



9. DATI TECNICI

Alimentazione da rete elettrica: Ingresso Uscita	100-240 V~, 50/60 Hz, 0,4 A 5,0 V --- 2,0 A, 10,0 W
Efficienza media in funzionamento	$\geq 81,30 \%$
Potenza assorbita in assenza di carico	$\leq 0,082 \text{ W}$
Dimensioni	circa 16,4 x 5,8 x 18,4 cm (senza inserti)
Peso	circa 620 g (senza inserti, senza adattatore)
Batteria: Capacità Tensione nominale Definizione del tipo	2400 mAh 7,2 V Ioni di litio

10. GARANZIA / ASSISTENZA

Per ulteriori informazioni sulla garanzia e sulle condizioni di garanzia, consultare la scheda di garanzia fornita.



Bu kullanım kılavuzunu dikkatle okuyun, ileride gerekebileceği için saklayın, diğer kullanıcıların erişebilmesini sağlayın ve içindeki yönergelere uyun.

İçindekiler

1. TESLİMAT KAPSAMI	50
2. UYARILAR VE GÜVENLİK YÖNERGELERİ	51
3. İŞARETLERİN AÇIKLAMASI	54
4. CİHAZ AÇIKLAMASI	55
5. KULLANIM	56
6. TEMİZLİK VE BAKIM	57
7. SORUNLARIN GİDERİLMESİ	57
8. BERTARAF ETME	57
9. TEKNİK VERİLER	58
10. GARANTI/SERVİS	58

1. TESLİMAT KAPSAMI

Teslimat kapsamını kontrol ederek karton ambalajın dıştan hasar görmemiş ve içeriğin eksiksiz olduğundan emin olun. Kullanmadan önce kas masaj cihazında ve başlıklarında görünür hasarlar olmadığından emin olun.

- 1 x Kas masaj cihazı
- 4 x Başlık
- 1 x Elektrik adaptörü
- 1 x Bu kullanım kılavuzu
- 1 x Garanti broşürü

2. UYARILAR VE GÜVENLİK YÖNERGELERİ

UYARI

- Cihaz ticari kullanım için değil, yalnızca evde/kişisel amaçlarla kullanılmak üzere tasarlanmıştır.
- Bu cihaz, 8 yaş ve üzeri çocuklar ve fiziksel, algısal ve akli becerileri kısıtlı veya tecrübesi ve bilgisi yetersiz olan kişiler tarafından ancak gözetim altında veya cihazın emniyetli kullanımı hakkında bilgilendirilmiş olmaları ve cihazın kullanımı sonucu ortaya çıkabilecek tehlikelerin bilincinde olmaları koşuluyla kullanılabilir.
- Çocuklar cihazla oynamamalıdır.
- Temizlik ve kullanıcı bakımı, gözetim altında olmadıkları sürece çocuklar tarafından yapılmamalıdır.
- Bu cihazın elektrik bağlantı kablosu hasar gördüğünde bertaraf edilmelidir. Elektrik bağlantı kablosu çıkarılmıyorsa, cihaz bertaraf edilmelidir.
- Cihazı kesinlikle sökmeyin veya onarmaya çalışmayın, aksi halde kuzursuz çalışması garanti edilemez. Bu husus dikkate alınmadığı takdirde garanti geçerliliğini yitirir.
- Cihazın deliklerine ve hareketli parçalarına hiçbir şey sokmayın. Hareketli parçaların her zaman serbest hareket edebilir durumda olmasına dikkat edin.
- Cihazdaki hareketli masaj parçalarının veya bunların sabitleme elemanlarının arasına vücudunuzun hiçbir bölümünü, özellikle parmaklarınızı sıkıştırmayın veya sokmayın.

Amacına uygun kullanım

UYARI

Kas masaj cihazını sadece teslimat kapsamında yer alan başlıklar ile birlikte kullanın. Kas masaj cihazı ve başlıkları tıbbi cihaz olmayıp sadece masaj uygulama aletleridir. Cihaz sadece kişisel kullanım içindir, tıbbi veya ticari kullanıma uygun değildir. Bu cihaz sadece geliştirilme amacına uygun olarak ve bu kullanım kılavuzunda belirtilen şekilde kullanılmalıdır. Usulüne uygun olmayan her türlü kullanım tehlikeli olabilir. Usulüne uygun olmayan ve yanlış kullanım sonucu oluşan hasarlardan üretici firma sorumlu değildir. Masaj cihazını, aşağıdaki uyarılardan ve güvenlik bilgilerinden biri veya birkaçı sizin için geçerliyse kullanmayın. Masaj cihazının sizin için uygun olup olmadığı konusunda emin değilseniz, doktorunuza danışın.

Cihazı Őu durumlarda kullanmayın:

- Masaj yapılacak olan vücut bölgesinde hastalıklara baęlı deęişiklikler veya yaralanmalar (örn. fıtık, açık yara) varsa.
- Kalp atışlarını düzenleyen cihaz kullanıyorsanız.
- Kalp bölgesine masaj yapmak için.
- Şişmiş, yanmış, iltihaplanmış veya yaralı cilt ve vücut bölgelerinde.
- Çatlak, kılcal damar, varis, akne, kuperoz, uçuk veya dięer cilt hastalıklarında.
- Gebelik sırasında.
- Başın veya yüzün üzerinde (örn. gözlerde), gırtlakta, cinsel bölgede veya vücudun dięer hassas bölgelerinde.
- Omurga üzerinde ve doğrudan kemik üzerinde.
- Uyurken.
- Hayvanlar üzerinde. 6
- İlaç veya alkol aldıktan sonra (kısıtlı algılama kabiliyeti!).
- Araç kullanırken.

Cihazı kullanmadan önce, özellikle aŐaęıdaki durumlarda doktorunuza danıŐın:

- Cihazı kullanmadan önce, özellikle aŐaęıdaki durumlarda doktorunuza danıŐın:
- ağır bir rahatsızlıęınız varsa,
- kalp atışlarını düzenleyen cihazınız, implantlarınız veya baŐka yardımcı araçlarınız varsa,
- trombozlarda,
- diyabette,
- nedeni belirsiz ağrılarınız varsa.

! UYARI

- Çocukları ambalaj malzemesinden uzak tutun. Boęulma tehlikesi vardır!
- Çocukları baŐlıklardan uzak tutun. Boęulma tehlikesi vardır!
- Cihazın su, buhar veya dięer sıvılar ile temas etmemesine dikkat edin.
- Suya düşmüş bir cihaza kesinlikle dokunmayın.
- Çocuklar cihazı kullanırken gözetim altında bulundurulmalıdır.
- Usulüne uygun olmayan kullanım veya bu kullanım kılavuzunun dikkate alınmaması, yangın tehlikesine yol açabilir!



Cihazı

- asla, özellikle de çocuklar cihazın yakınındayken gözetimsiz halde kullanmayın,
- asla bir örtü altında kullanmayın (örn. battaniye, yastık vb),
- asla benzin veya benzeri kolay alev alabilen maddelerin yakınında kullanmayın,
- sadece kuru ve kapalı ortamlarda kullanın (örn. asla banyo küvetinde, saunada kullanmayın).

⚠ DİKKAT

- Cihazı kullanmadan önce, cihazda ve başlıklarında görünür hasarlar olmadığından emin olun. Şüpheli durumlarda kullanmayın ve satıcınıza veya belirtilen müşteri hizmetleri adresine başvurun.
- Cihazın içini kesinlikle açmayın.
- Cihazı sivri uçlu veya keskin cisimlerden uzak tutun.
- Cihaz düşürüldüğü ya da başka bir şekilde zarar gördüğü takdirde bir daha kullanılmamalıdır.
- Cihazı her kullanımdan sonra ve her temizleme işleminden önce kapatın.
- Cihazı asla 15 dakikadan daha uzun süre kullanmayın (aşırı ısınma tehlikesi). Cihazı yeniden kullanmadan önce en az 15 dakika soğumasını bekleyin.
- Cihazı yalnızca birlikte verilen aksesuarlarla kullanın.
- Cihazı ve başlıklarını darbelerden, nemden, tozdan, kimyasallardan, aşırı sıcaklık değişikliklerinden, elektromanyetik alanlardan ve çok yakın ısı kaynaklarından (soba, kalorifer radyatörü) koruyun.

⚠ UYARI

Onarım

- Cihazı asla kendiniz onarmaya çalışmayın!
- Elektrikli cihazlardaki onarımlar sadece kalifiye uzman personel tarafından gerçekleştirilmelidir. Cihazın içini kesinlikle açmayın veya cihazı onarmayın, aksi halde cihazın kusursuz çalışması garanti edilemez. Usulüne uygun olmayan onarımlar, kullanıcı için ciddi tehlikeler oluşturabilir. Onarım için müşteri servisine veya yetkili bir satıcıya başvurun. Bu husus dikkate alınmadığı takdirde garanti geçerliliğini yitirir.

























⚠ UYARI







Şarj edilebilir pillerin kullanımıyla ilgili açıklamalar

- Şarj edilebilir pil hücreesindeki sıvı cilt veya gözlerle temas ettiğinde, ilgili yeri suyla yıkayın ve bir doktora başvurun.
- Nefes borusuna kaçma tehlikesi! Şarj edilebilir piller küçük çocukların nefes borusuna kaçabilir ve boğulmalarına neden olabilir. Bu nedenle şarj edilebilir pilleri küçük çocukların erişmeyeceği yerlerde saklayın!
- Şarj edilebilir pilin akması halinde, koruyucu bir eldiven giyerek cihazı bertaraf edin.
- Şarj edilebilir pilleri aşırı ısıya karşı koruyun.
- Patlama tehlikesi! Şarj edilebilir pilleri ateşe atmayın.
- Şarj edilebilir pilleri parçalamayın, açmayın veya ezmeyin.
- Sadece kullanım kılavuzunda belirtilen şarj cihazlarını kullanın.
- Cihazı yalnızca birlikte verilen elektrik adaptörünü kullanarak şarj edin.
- Şarj edilebilir pilin ömrünü mümkün olduğunca uzatmak için yılda en az 2 kez tamamen şarj edin.
- Şarj etmeden önce cihazı daima kapatın.
- Şarj edilebilir piller kullanılmadan önce doğru şekilde şarj edilmelidir. Doğru şarj için üreticinin açıklamalarına veya bu kullanım kılavuzundaki talimatlara daima uyulmalıdır.

3. İŞARETLERİN AÇIKLAMASI

Cihazın üzerinde, kullanım kılavuzunda, ambalajında ve tip levhasında aşağıdaki simgeler kullanılmıştır:

	Uyarı Yaralanma tehlikelerine veya sağlığınızla ilgili tehlikelere yönelik uyarı		Üretici
	Dikkat Cihazdaki ve aksesuarlarındaki olası hasarlara yönelik güvenlik uyarısı		CE işareti Bu ürün geçerli Avrupa Birliği yönergelerinin ve ulusal yönergelerin gereklerini yerine getirmektedir.
	Ürün bilgisi Önemli bilgilere yönelik uyarı		Birleşik Krallık İçin Uygunluk Değerlendirmesi Yapıldı İşareti
	Yalnızca kapalı alanlarda kullanılmalıdır.		Ürünlerin, AEB'nin belirlediği teknik kuralların gerektirdiği şartlara uygun olduğu belgelenmiştir.
	Kullanım kılavuzu dikkate alınmalıdır		Enerji verimliliği seviyesi 6
	Kas masaj cihazı, elektrikli implant (örn. kalp pili) taşıyan kişiler üzerinde kullanılmamalıdır		D.C. veya konektörünün polaritesi
	Yeşil nokta: Almanya ikili atık bertaraf sistemi		12,5 mm ve daha büyük çapta yabancı cisimlere karşı korumalıdır
	Ambalaj çevreye zarar vermeyecek şekilde bertaraf edilmelidir		Güç kaynağı ünitesi, anahtarlmalı; anahtarlmalı elektrik kaynağı ünitesi; SMPS
	Koruma sınıfı 2'ye tabi cihaz		Güvenlik amaçlı izolasyon transformörü, kısa devre koruması
	Elektrikli ve elektronik atık cihazlarla ilgili AB direktifine (WEEE - Waste Electrical and Electronic Equipment) uygun şekilde bertaraf edilmelidir		Nominal ortam sıcaklığı Maksimum çalışma sıcaklığı
	Zararlı madde içeren piller evsel atıklarla birlikte bertaraf edilmemelidir		Hertz (Frekans)
	Volt		Watt (Aktif güç)

	DC akım / voltaj		Amper
	Dikkat! Patlama tehlikesi!		Ambalaj malzemesinin tanımlanması için kullanılan işaret. A = malzeme kısaltması, B = malzeme numarası: 1-6 = plastikler, 20 -22 = kâğıt ve karton
	Koruyucu eldiven giyin.		Fiş hasar görmüşse elektrik adaptörünü kullanmayın.
	Elektrik çarpmasına karşı dikkat! Hayati tehlike!		

4. CİHAZ AÇIKLAMASI

4.1 Kas masaj cihazı

İlgili çizimler 3. sayfadadır.

- 1 **Başlık**
5 farklı başlık seçeneği
- 2 **Açma/kapatma tuşu**
- 3 **Şarj edilebilir pil seviyesi göstergesi (3 LED)**
3 LED = Şarj edilebilir pil seviyesi %100
2 LED = Şarj edilebilir pil seviyesi %75
1 LED = Şarj edilebilir pil seviyesi %50
- 4 **Sap**
- 5 **Elektrik adaptörü bağlantı noktası**
- 6 **ON/OFF şalteri**
- 7 **LED yoğunluk kademesi göstergesi**
5 LED, soldan sağa başlar

4.2 Başlıklar

- 8 **Küresel başlık**
En iyi uygulama yeri geniş yüzeyli bölgeler ve üst kol veya baldır gibi büyük kas gruplarıdır.
- 9 **Spiral başlık**
En iyi yeri uygulama yeri derin kas dokusu olup ayak tabanı gibi hedefe yönelik noktasal masajlar için idealdir.
- 10 **U şekilli başlık**
Alt sırt bölgesindeki (omurga hariç) derin kas dokusu veya aşil tendonu için uygundur.
- 11 **Yassı başlık**
En iyi uygulama yeri vücudun üst bacak gibi geniş yüzeyli bölgeleridir.

5. KULLANIM

5.1 İlk çalıştırma

i Not

Masajın her zaman rahatlatıcı olması gerekir. Cihazın kullanımı ile kan dolaşımı bilinçli şekilde yükseltildiğinden, hafif hematomların oluşması söz konusu olabilir ve bunlar pozitif bir tedavi etkisine işaretir. Arada sırada kızarma da görülebilir. Cildinizde aşırı tahriş söz konusu olursa cihazı kullanmayı bırakın ve bir doktora başvurun. Gerginliğin derecesine bağlı olarak istenen bölge (ense, omuz, sırt, kol, kalça veya bacak) için yaklaşık 10 dakikalık uygulama süresi önerilir.

Kas masaj cihazını ilk kez çalıştırılmadan önce cihazı en az 3,5 saat süreyle şarj etmeniz gerekir. Bunun için aşağıdakileri yapın:

1. Tüm ambalaj malzemelerini cihazdan çıkarın
2. Cihaz ile birlikte teslim edilen elektrik adaptörünü kas masaj cihazına bağlayın. Elektrik adaptörü bağlantı noktası, kas masaj cihazının sapının **A** alt tarafında bulunur.
3. Ardından elektrik adaptörünü uygun bir prize takın. Akü şarj durumu göstergesi [3] güncel akü şarj durumunu gösterir.
4. Şarj işlemi sırasında güncel akü şarj durumunun LED'i yanıp söner. Kas masaj cihazı tamamen şarj olduğunda 3 LED'in tümü sürekli olarak yanar. Tamamen şarj edilmiş bir akü ile cihaz yaklaşık 4 saat çalıştırılabilir. Akü şarj durumu göstergesinin sol LED'i yanıp sönmeye başladığında cihaz şarj edilmelidir, aksi halde otomatik olarak kapanır.

5.2 Başlık seçme/değiştirme

Masaja başlamadan önce uygun başlığı seçin.

Başlığı değiştirmek için aşağıdakileri yapın:

1. Mevcut başlığı kas masaj cihazından yatay şekilde çekerek çıkarın **B**.
2. İsteddiğiniz başlığı hissedilir şekilde yerine sıkıca oturacak biçimde kas masaj cihazına yerleştirin **C**.

5.3 Cihazı açma/yoğunluk kademesi seçme

i Not

Kas masaj cihazında otomatik kapanma özelliği mevcuttur. Kas masaj cihazı 10 dakika kullanıldıktan sonra otomatik olarak kapanır.

1. Kolun **4** alt tarafındaki ON/OFF şalterini **6** "ON" konumuna getirin. Akü şarj durumu göstergesinin **3** LED'leri yanmaya başlar.
2. Cihazı açmak için açma/kapatma tuşuna **2** basın. Yoğunluk kademesi göstergesi 1'in sol LED'i yanmaya başlar. Masaj yoğunluk kademesi 1'de başlar.
3. Beş yoğunluk kademesi arasında geçiş yapmak için açma/kapatma tuşuna **2** kısaca basın:





Yoğunluk kademesi 1: yakl. 1800 dev/dak/30 Hz

Yoğunluk kademesi 2: yakl. 2100 dev/dak/35 Hz

Yoğunluk kademesi 3: yakl. 2400 dev/dak/40 Hz

Yoğunluk kademesi 4: yakl. 2700 dev/dak/45 Hz

Yoğunluk kademesi 5: yakl. 3000 dev/dak/50 Hz





- Beşinci yoğunluk kademesinde tekrar açma/kapatma tuşu   'ye basarsanız cihaz kapanır. Cihaz bekleme modundadır.
- Kullanımdan sonra kol  'ün alt tarafındaki ON/OFF şalteri  'yı “OFF” konumuna getirin. Cihaz tamamen kapalıdır.

Not: Cihaz uygulama sırasında durursa bunun sebebi aşırı basınç uygulanması olabilir. Bu nedenle, uygulama sırasında cihaza çok kuvvetli baskı uygulamamaya dikkat edin.

6. TEMİZLİK VE BAKIM

Temizlik

UYARI

- Her temizlikten önce cihazı kapatın.
- Cihazı bulaşık makinesinde temizlemeyin.
- Cihazı yalnızca hafifçe nemlendirilmiş bir bezle ve aşındırmayan bir temizleyiciyle temizleyin. Hijyenik bir temizlik için  /  /  /  numaralı başlıkları su ve aşındırıcı olmayan bir temizleyici ile temizleyin.
- Cihazı yalnızca belirtilen şekilde temizleyin. Cihaza kesinlikle su girmemelidir.
- Cihazı ve başlıkları ancak tüm bileşenler tamamen kuruduktan sonra tekrar kullanın.
- Cihazı ve tüm parçaları uzun süre kullanmayacaksanız orijinal ambalajı içinde kuru bir yerde muhafaza edin.

Bakım

Kas masaj cihazını uzun süre kullanmayacaksanız orijinal ambalajı içinde kuru bir ortamda ve üzerinde ağırlık olmadan saklamanızı öneririz.

7. SORUNLARIN GIDERİLMESİ

Sorun	Çözüm
Uygulama sırasında kas masaj cihazı duruyor.	Uygulama sırasında kas masaj cihazına çok kuvvetli baskı uygulamamaya dikkat edin. Aşırı baskı uygulandığında cihaz kısa süreliğine durur.

8. BERTARAF ETME

Şarj edilebilir pillerin bertaraf edilmesi

Kullanılmış, tamamen boşalmış şarj edilebilir piller özel işaretli toplama kutularına atılarak, özel çöp alma yerlerine veya elektrikli cihaz satıcılarına teslim edilerek bertaraf edilmelidir. Şarj edilebilir pillerin bertaraf edilmesi, yasal olarak sizin sorumluluğunuzdadır.

Bu işaretler, zararlı madde içeren şarj edilebilir pillerin üzerinde bulunur:

Pb = Pil kurşun içerir,

Cd = Pil kadmiyum içerir,

Hg = Pil cıva içerir.



Arızalı veya kullanılmış aküler 2006/66/AT yönergesine ve değişikliklerine göre geri dönüştürülmelidir. Aküleri ve/veya cihazı verilen toplama tesislerine iade edin.

Kullanım ömrü sona eren cihazlar, çevrenin korunması için evsel atıklar ile birlikte bertaraf edilmemelidir.

Cihaz, ülkenizdeki uygun atık toplama merkezleri aracılığıyla bertaraf edilebilir. Cihazı, elektrikli ve elektronik hurda cihazlarla ilgili AB direktifine (WEEE - Waste Electrical and Electronic Equipment) uygun şekilde bertaraf edin. Bertaraf işlemiyle ilgili sorularınız olduğunda bölgenizdeki yetkili makamlarla başvurun.



9. TEKNİK VERİLER

Şebeke elektriği ile çalışma:	
Giriş	100-240 V~, 50/60 Hz, 0,4 A
Çıkış	5,0 V ——— 2,0 A, 10,0 W
Çalışma sırasında ortalama verim	≥ 81,30 %
Sıfır yükte güç tüketimi	≤ 0,082 W
Ölçüler	yakl. 16,4 x 5,8 x 18,4 cm (başlıksız)
Ağırlık	yakl. 620 g (başlıksız, adaptörsüz)
Şarj edilebilir pil:	
Kapasite	2400 mAh
Nominal voltaj	7,2 V
Tip tanımı	Li-Ion

10. GARANTİ/SERVİS

Garanti ve garanti koşulları ile ilgili ayrıntılı bilgileri cihazla birlikte verilen garanti broşüründe bulabilirsiniz.



Внимательно прочтите инструкцию по применению, храните ее для последующего использования в доступном для других пользователей месте и следуйте ее указаниям.

Содержание

1. КОМПЛЕКТ ПОСТАВКИ	59
2. ПРЕДУПРЕЖДЕНИЯ И УКАЗАНИЯ ПО ТЕХНИКЕ БЕЗОПАСНОСТИ	60
3. ПОЯСНЕНИЯ К СИМВОЛАМ	63
4. ОПИСАНИЕ ПРИБОРА	64
5. ПРИМЕНЕНИЕ.....	65
6. ОЧИСТКА И УХОД	66
7. ЧТО ДЕЛАТЬ ПРИ ВОЗНИКНОВЕНИИ ПРОБЛЕМ?	67
8. УТИЛИЗАЦИЯ	67
9. ТЕХНИЧЕСКИЕ ХАРАКТЕРИСТИКИ	68
10. ГАРАНТИЯ/СЕРВИСНОЕ ОБСЛУЖИВАНИЕ	68

1. КОМПЛЕКТ ПОСТАВКИ

Проверьте комплектность поставки и убедитесь в том, что на картонной упаковке нет внешних повреждений. Перед использованием убедитесь в том, что массажер для мышц и его принадлежности не имеют видимых повреждений.

- 1 x Массажер для мышц
- 4 x Насадок
- 1 x Сетевой адаптер
- 1 x Инструкция по применению
- 1 x гарантийный лист

2. ПРЕДУПРЕЖДЕНИЯ И УКАЗАНИЯ ПО ТЕХНИКЕ БЕЗОПАСНОСТИ

ПРЕДУПРЕЖДЕНИЕ

- Прибор предназначен только для домашнего/индивидуального использования. Использование прибора в коммерческих целях запрещено.
- Данный прибор может использоваться детьми старше 8 лет, а также лицами с ограниченными физическими, сенсорными или умственными способностями или с недостаточными знаниями и опытом в том случае, если они находятся под присмотром взрослых или проинформированы о безопасном применении прибора и возможных опасностях.
- Не позволяйте детям играть с прибором.
- Дети не должны выполнять очистку прибора и уход за ним без присмотра взрослых.
- Если провод сетевого питания прибора поврежден, его необходимо утилизировать. Если он несъемный, то необходимо утилизировать весь прибор.
- Ни в коем случае не открывайте прибор и не ремонтируйте его самостоятельно, поскольку надежность его работы в этом случае не гарантируется. Несоблюдение этих требований ведет к потере гарантии.
- Не помещайте предметы в отверстия на приборе и не вставляйте что-либо в его подвижные части. Следите за тем, чтобы подвижные части перемещались свободно.
- Не помещайте части тела, особенно пальцы, между подвижными массажными элементами или их креплением в приборе.

Использование по назначению

ПРЕДУПРЕЖДЕНИЕ

Используйте массажер для мышц только с насадками, входящими в комплект поставки. Массажер для мышц и насадки не являются медицинскими приборами; они представляют собой инструменты для массажа. Прибор предназначен исключительно для частного пользования. Запрещается использование в медицинских и коммерческих целях. Прибор разрешается использовать исключительно в целях, для которых он был разработан, а также в соответствии с указаниями, приведенными в инструкции по применению. Любое использование не по назначению может быть опасным. Изготовитель не несет ответственности за ущерб, вызванный неквалифицированным

или ненадлежащим использованием прибора. Не пользуйтесь прибором для массажа тела в случаях, когда одно или несколько приведенных ниже предупредительных указаний относятся к Вам. Проконсультируйтесь с врачом, если Вы не уверены в правильности выбора прибора для массажа.

Не используйте прибор:

- при болезненных изменениях или травмах в области массируемых участков тела (например, при грыже межпозвоночного диска, открытой ране);
- при наличии электрокардиостимулятора;
- для массажа области сердца;
- на опухших, обожженных, воспаленных или травмированных участках кожи и частях тела;
- при рваных ранах, расширенных капиллярах, варикозе, угревой сыпи, куперозе, герпесе или других заболеваниях кожи;
- во время беременности;
- на голове и лице (на глазах), гортани, в интимной области или других особо чувствительных частях тела;
- на позвоночнике, а также непосредственно на костях;
- во время сна;
- на животных;
- после приема медикаментов или алкоголя (ограниченная восприимчивость!);
- в автомобиле.

Перед использованием прибора проконсультируйтесь с врачом, в особенности:

- при наличии какого-либо серьезного заболевания;
- при наличии кардиостимулятора, имплантатов или других медицинских устройств;
- при тромбозах;
- при диабете;
- при болях неизвестного происхождения.



! ПРЕДУПРЕЖДЕНИЕ

- Не давайте упаковочный материал детям. Существует опасность удушья!
- Не давайте насадки детям. Существует опасность удушья!
- Убедитесь в том, что прибор не контактирует с водой или другими жидкостями.
- Ни в коем случае не пытайтесь взять прибор в руки, если он упал в воду.
- Дети должны пользоваться прибором только под надзором взрослых.
- Использование прибора не по назначению или в целях, не указанных в данной инструкции по применению, при определенных обстоятельствах может привести к пожару!

Поэтому:

- не оставляйте включенный прибор без надзора, в особенности если рядом находятся дети;
- не накрывайте работающий прибор, например одеялом, подушкой и т. п.;
- не используйте прибор вблизи емкостей с бензином или другими легковоспламеняющимися веществами;
- используйте прибор только в сухих помещениях (например, никогда не пользуйтесь им в ванной или сауне).

⚠ ВНИМАНИЕ

- Перед использованием убедитесь в том, что массажер для мышц и его насадки не имеют видимых повреждений. В случае сомнений не используйте прибор и обратитесь к продавцу или в сервисную службу по указанному адресу.
- Категорически запрещается открывать корпус.
- Не помещайте прибор рядом с острыми или остроконечными предметами.
- Если прибор упал или получил иные повреждения, дальнейшее его использование запрещено.
- Выключайте прибор после каждого применения и перед очисткой.
- Время использования прибора не должно превышать 15 минут (опасность перегрева). Перед повторным использованием дайте прибору остыть в течение по меньшей мере 15 минут.
- Используйте прибор только с элементами из комплекта поставки.
- Прибор и насадки следует защищать от ударов, пыли, химикатов, сильных колебаний температуры, электромагнитных полей. Не следует применять прибор и насадки вблизи источников тепла (печей, радиаторов отопления).

⚠ ПРЕДУПРЕЖДЕНИЕ

Ремонт

- Ни в коем случае не пытайтесь отремонтировать прибор самостоятельно!
- Ремонт электроприборов должен выполняться только специалистами. Ни в коем случае не открывайте прибор и не ремонтируйте его самостоятельно, поскольку надежность функционирования в таком случае не гарантируется. Неквалифицированное выполнение ремонта влечет за собой серьезную опасность для пользователя. Обратитесь в сервисную службу или к официальному дистрибьютору. Несоблюдение этих требований ведет к потере гарантии.

⚠ ПРЕДУПРЕЖДЕНИЕ

Обращение с аккумуляторами

- При попадании жидкости из аккумуляторов на кожу или в глаза промойте соответствующий участок большим количеством воды и обратитесь к врачу.
- Опасность проглатывания! Маленькие дети могут проглотить аккумуляторные батареи и подавиться ими. Поэтому аккумуляторные батареи необходимо хранить в недоступном для детей месте!
- Если аккумуляторная батарея потекла, наденьте защитные перчатки и утилизируйте прибор.
- Защищайте аккумуляторные батареи от чрезмерного воздействия тепла.
- Опасность взрыва! Не бросайте аккумуляторные батареи в огонь.
- Не разбирайте, не вскрывайте и не разбивайте аккумуляторные батареи.

- Используйте только те зарядные устройства, которые указаны в инструкции по применению.
- Заряжайте прибор только с помощью сетевого адаптера из комплекта поставки.
- Чтобы максимально продлить срок службы аккумулятора, заряжайте его полностью не реже двух раз в год.
- Для зарядки всегда предварительно выключайте прибор.
- Перед использованием аккумулятора необходимо правильно зарядить. Для правильной зарядки необходимо всегда учитывать данные изготовителя и соблюдать указания из инструкции по применению.

3. ПОЯСНЕНИЯ К СИМВОЛАМ

На приборе, в инструкции по применению, на упаковке и фирменной табличке прибора используются следующие символы.

	Предупреждение Предупреждает об опасности травмирования или ущерба для здоровья		Изготовитель
	Внимание Указывает на возможные повреждения прибора/принадлежностей		Маркировка CE Это изделие соответствует требованиям действующих европейских и национальных директив.
	Информация об изделии Обращает внимание на важную информацию		Знак соответствия требованиям Великобритании
	Применяйте только в закрытых помещениях.		Продукция гарантированно соответствует требованиям нормативно-технической документации ЕАЭС.
	Соблюдайте указания инструкции по применению.		Энергоэффективность уровня 6
	Запрещено использовать массажер для мышц при наличии имплантированных электрических устройств (например, кардиостимуляторов).		Полярность силового разъема постоянного тока
	Маркировка «Зеленая точка»: система двойной утилизации упаковки в Германии.		Защита от проникновения твердых тел диаметром 12,5 мм и более
 RAP	Утилизируйте упаковку в соответствии с предписаниями по охране окружающей среды.		Блок питания, импульсный; импульсный блок питания

	Прибор с классом защиты 2.		Защитный разделительный трансформатор, защита от короткого замыкания
	Утилизация прибора производится в соответствии с директивой ЕС по отходам электрического и электронного оборудования — WEEE (Waste Electrical and Electronic Equipment).	ta=40 °C	Номинальная температура окружающей среды Максимальная рабочая температура
	Утилизация батареек вместе с бытовым мусором запрещена из-за содержащихся в них токсичных веществ.	Hz	герц (частота)
V	вольт	W	Ватт (активная мощность)
	Постоянный ток / напряжение	A	ампер
	Осторожно! Опасность взрыва!		Маркировка для идентификации упаковочного материала. A = сокращенное обозначение материала, B = номер материала: 1-6 = пластик, 20-22 = бумага и картон
	Носите защитные перчатки.		Не используйте сетевой адаптер, если штекер поврежден.
	Остерегайтесь поражения электрическим током! Опасно для жизни!		

4. ОПИСАНИЕ ПРИБОРА

4.1 Массажер для мышц

Соответствующие чертежи представлены на стр. 3.

1 Насадка

5 насадок на выбор

2 Кнопка ВКЛ./ВЫКЛ.

3 Индикатор уровня заряда аккумулятора (3 светодиода)

1 красный + 3 зеленых светодиода = уровень заряда аккумулятора 100 %
 1 красный + 2 зеленых светодиода = уровень заряда аккумулятора 75 %
 1 красный + 1 зеленых светодиода = уровень заряда аккумулятора 50 %

4 Ручка

5 Разъем для сетевого адаптера

6 Переключатель ВКЛ./ВЫКЛ.

- 7** **Сетевой адаптер**
5 светодиодов, слева направо

4.2 Насадки

- 8** **Шаровая головка**
Лучше всего подходит для больших участков тела, больших групп мышц (например, плеч, икр и т. д.).
- 9** **Спиральная головка**
Оптимально подходит для глубокого массажа мышц и целенаправленного точечного массажа (например, стоп).
- 10** **U-образная насадка**
Оптимально подходит для глубокого массажа мышц в нижней части спины (за исключением позвоночника) или ахиллова сухожилия.
- 11** **Плоская головка**
Оптимально подходит для больших участков по всему телу (например, бедер).
- 12** **Сетевой адаптер**

5. ПРИМЕНЕНИЕ

5.1 Подготовка к работе

i **Указание**

Процедура массажа всегда должна быть приятной. Возникновение небольших гематом является положительным терапевтическим эффектом и вполне возможно, поскольку применение массажера для мышц целенаправленно стимулирует кровообращение. Может также наблюдаться покраснение отдельных участков кожи.

При сильном раздражении кожи прекратите использование массажера для мышц и проконсультируйтесь с врачом. В зависимости от степени выраженности напряжений/зажимов в соответствующей области (ноги, плечи, руки и спина) мы рекомендуем длительность применения ок. 10–15 мин.

Перед первым применением массажер для мышц необходимо заряжать не менее 3,5 часов. Для этого выполните следующие действия.

1. Полностью удалите упаковку с прибора.
2. Подключите поставляемый в комплекте сетевой адаптер к массажеру для мышц. Разъем для сетевого адаптера расположен на нижней стороне ручки массажера для мышц **A**.
3. Вставьте сетевой адаптер в розетку. Индикатор состояния аккумулятора [3] показывает текущий уровень заряда аккумулятора.
4. Во время зарядки аккумулятора мигает светодиод текущего уровня заряда. Когда массажер для мышц полностью заряжен, все три светодиода горят непрерывно. Полного заряда аккумулятора хватает примерно на 4 часа работы. Как только левый светодиод на индикаторе состояния аккумулятора начнет мигать, необходимо зарядить прибор, иначе он отключится автоматически.

5.2 Выбор/смена насадки

Перед началом массажа выберите подходящую насадку.

Для смены насадки выполните следующие действия.



1. Снимите установленную насадку с массажера движением в горизонтальном направлении **B**.

2. 2. Установите требуемую насадку на массажер для мышц до ощутимого щелчка **C**.

5.3 Включение/выбор уровня вибрации

Указание

Массажер для мышц оснащен автоматической системой отключения. Это значит, что через 10 минут применения массажер отключается автоматически.

1. Сдвиньте переключатель ON/OFF **6** на нижней стороне ручки **4** в положение ON (ВКЛ.). Загорятся светодиоды на индикаторе заряда аккумулятора **3**.
2. Нажмите кнопку ВКЛ./ВЫКЛ.  **2**, чтобы включить прибор. Загорится левый светодиод на индикаторе уровня интенсивности **1**. Массаж начнется на уровне интенсивности 1.
3. Для переключения между пятью уровнями интенсивности коротко нажмите кнопку ВКЛ./ВЫКЛ.  **2**:
уровень интенсивности 1: ок. 1800 об/мин/30 Гц,
уровень интенсивности 2: ок. 2100 об/мин/35 Гц,
уровень интенсивности 3: ок. 2400 об/мин/40 Гц,
уровень интенсивности 4: ок. 2700 об/мин/45 Гц,
уровень интенсивности 5: ок. 3000 об/мин/50 Гц.
4. Если снова нажать кнопку ВКЛ./ВЫКЛ.  **2** на пятом уровне интенсивности, прибор выключится. Прибор находится в режиме ожидания.
5. После использования переместите переключатель ВКЛ./ВЫКЛ. **6** на нижней стороне ручки 4 в положение ВЫКЛ. Прибор полностью выключен.

Указание: Остановка прибора во время использования может быть вызвана чрезмерным нажимом. Во время применения не оказывайте на прибор слишком сильное давление.

6. ОЧИСТКА И УХОД

Очистка

ПРЕДУПРЕЖДЕНИЕ

- Всегда выключайте прибор перед очисткой.
- Не мойте прибор в посудомоечной машине.
- Очищайте прибор исключительно с помощью слегка влажной салфетки и неабразивного чистящего средства. Для гигиенической очистки очистите насадки **7** / **8** / **9** / **10** водой и неабразивным чистящим средством.
- Очищайте прибор только указанным ниже способом. Не допускайте попадания жидкости внутрь прибора.
- Используйте прибор и насадки снова только после того, как все детали полностью высохнут.
- Если прибор и все его компоненты длительное время не используются, храните их в сухом месте в оригинальной упаковке.

Уход

Если массажер для мышц не используется длительное время, рекомендуется хранить его в сухом месте в оригинальной упаковке. При этом не следует класть на прибор какие-либо предметы.

7. ЧТО ДЕЛАТЬ ПРИ ВОЗНИКНОВЕНИИ ПРОБЛЕМ?

Проблема	Меры по устранению
Массажер для мышц останавливается во время работы.	Следите за тем, чтобы во время применения не оказывать на массажер для мышц слишком сильное давление. При избыточном давлении на прибор он ненадолго останавливается.

8. УТИЛИЗАЦИЯ

Утилизация аккумуляторных батарей

Выбрасывайте использованные, полностью разряженные аккумуляторные батареи в специальные контейнеры, сдавайте в пункты приема спецотходов или в магазины электрооборудования. Вы обязаны осуществлять утилизацию аккумуляторных батарей согласно предписаниям законодательства.

Эти знаки предупреждают о наличии в аккумуляторных батареях следующих токсичных веществ:

Pb = свинец;

Cd = кадмий;

Hg = ртуть.

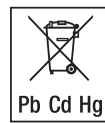

Дефектные или использованные аккумуляторы подлежат обязательной вторичной переработке в соответствии с директивой 2006/66/ЕС и внесенными в нее изменениями. Сдайте аккумуляторы и/или прибор в специальный пункт сбора.

В интересах защиты окружающей среды по окончании срока службы следует утилизировать прибор отдельно от бытового мусора.

Утилизация должна производиться через соответствующие пункты сбора в Вашей стране. Прибор следует утилизировать согласно Директиве ЕС об отходах электрического и электронного оборудования — WEEE (Waste Electrical and Electronic Equipment). При возникновении вопросов обращайтесь в местную коммунальную службу, ответственную за утилизацию отходов.



9. ТЕХНИЧЕСКИЕ ХАРАКТЕРИСТИКИ

Работа от сети Вход Выход	100–240 В ~; 50/60 Гц, 0,4 А 5,0 В $\overline{\text{---}}$ 2,0 А, 10,0 Вт
Средняя эффективность в работе	$\geq 81,30 \%$
Потребляемая мощность при нулевой нагрузке	$\leq 0,082$ Вт
Размеры	ок. 16,4 x 5,8 x 18,4 см (без насадок)
Масса	ок. 620 г (без насадок, без переходника)
Аккумулятор: Емкость Номинальное напряжение Тип	2400 мА·ч 7,2 В литий-ионный

10. ГАРАНТИЯ/СЕРВИСНОЕ ОБСЛУЖИВАНИЕ

Более подробная информация по гарантии/сервису находится в гарантийном/сервисном талоне, который входит в комплект поставки.



Należy dokładnie przeczytać niniejszą instrukcję obsługi, zachować ją i przechowywać w miejscu dostępnym dla innych użytkowników oraz przestrzegać podanych w niej wskazówek.

Spis treści

1. ZAWARTOŚĆ OPAKOWANIA.....	69
2. OSTRZEŻENIA I WSKAZÓWKI DOTYCZĄCE BEZPIECZEŃSTWA.....	70
3. OBJAŚNIENIE SYMBOLI.....	73
4. OPIS URZĄDZENIA.....	74
5. ZASTOSOWANIE.....	75
6. CZYSZCZENIE I KONSERWACJA	76
7. POSTĘPOWANIE W PRZYPADKU PROBLEMÓW.....	76
8. UTYLIZACJA	76
9. DANE TECHNICZNE	77
10. GWARANCJA/SERWIS	77

1. ZAWARTOŚĆ OPAKOWANIA

Zestaw należy sprawdzić pod kątem zewnętrznych uszkodzeń kartonowego opakowania oraz kompletności zawartości. Przed użyciem należy się upewnić, że nie ma widocznych uszkodzeń masażera i nasadek.

- 1 x Masażer pistolet
- 4 x Nasadek
- 1 x Zasilacz
- 1 x Instrukcja obsługi
- 1 x Ulotka gwarancyjna

2. OSTRZEŻENIA I WSKAZÓWKI DOTYCZĄCE BEZPIECZEŃSTWA

OSTRZEŻENIE

- Urządzenie jest przeznaczone wyłącznie do użytku domowego/prywatnego, a nie do celów komercyjnych.
- Urządzenie może być obsługiwane przez dzieci od 8 roku życia oraz osoby z ograniczoną sprawnością fizyczną, ruchową i umysłową lub brakiem doświadczenia i wiedzy tylko wtedy, gdy znajdują się one pod nadzorem lub otrzymały instrukcje dotyczące bezpiecznego korzystania z urządzenia i są świadome zagrożeń wynikających z jego użytkowania.
- Dzieciom nie wolno bawić się urządzeniem.
- Czyszczenie i konserwacja urządzenia nie mogą być przeprowadzane przez dzieci, chyba że znajdują się one pod opieką osoby dorosłej.
- Jeśli kabel zasilający urządzenia ulegnie uszkodzeniu, należy go zutylizować. Jeśli nie ma możliwości wyjęcia kabla, należy zutylizować urządzenie.
- W żadnym wypadku nie wolno samodzielnie otwierać ani naprawiać urządzenia, gdyż mogłoby to zaburzyć jego prawidłowe działanie. Nieprzestrzeganie skutkuje utratą gwarancji.
- Do otworu urządzenia i jego ruchomych części nie wolno wkładać żadnych przedmiotów. Należy zadbać o to, aby części ruchome mogły się swobodnie poruszać.
- W ruchome elementy masujące oraz ich mocowanie nie należy wkładać żadnych części ciała, w szczególności palców.

Użytkowanie zgodne z przeznaczeniem

OSTRZEŻENIE

Masażer pistolet należy stosować wyłącznie z dołączonymi do zestawu przystawkami. Masażer pistolet i nasadki nie są przyrządami medycznymi, lecz aparatami do masażu. Masażer pistolet jest przeznaczony wyłącznie do użytku domowego i nie może służyć do celów medycznych ani komercyjnych. Urządzenie może być używane wyłącznie do celu, w jakim zostało zaprojektowane i w sposób określony w niniejszej instrukcji obsługi. Nieprawidłowe użycie może być niebezpieczne. Producent nie ponosi odpowiedzialności za szkody wynikające z niewłaściwego użytkowania urządzenia. Masażera nie należy używać w przypadku wystąpienia jednego lub więcej z poniższych ostrzeżeń i przeciwwskazań. W razie wątpliwości co do możliwości korzystania z masażera pistoletu należy skonsultować się z lekarzem.

Nie używać urządzenia:

- w przypadku zmiany patologicznej lub urazu w obszarze masowanego ciała (np. wypadnięcie krążka międzykręgowego, otwarta rana).
- w przypadku posiadania rozrusznika serca.
- do wykonywania masażu w okolicy serca.
- na opuchniętych, poparzonych, będących w stanie zapalnym lub zranionych partiach skóry i ciała.
- w przypadku ran szarpanych, problemów w obrębie naczyń włosowatych, żyłaków, trądziku, kuperozy, opryszczki lub innych chorób skóry.
- w okresie ciąży.
- na głowie lub twarzy (np. na oczach), na krtani, w okolicach intymnych lub innych wrażliwych częściach ciała.
- na kręgosłupie i bezpośrednio na kościach.
- podczas snu.
- na zwierzętach.⁶
- po przyjęciu leków lub spożyciu alkoholu (ograniczona zdolność postrzegania!).
- w pojeździe.

Przed użyciem urządzenia należy się skonsultować z lekarzem, szczególnie gdy pacjent:

- cierpi na ciężką chorobę;
- ma wszczepiony rozrusznik serca, implanty lub inne środki pomocnicze; ma zakrzepy;
- choruje na cukrzycę;
- odczuwa ból z niewyjaśnionych przyczyn.

! OSTRZEŻENIE

- Opakowanie przechowywać w miejscu niedostępnym dla dzieci. Istnieje ryzyko uduszenia!
- Dzieci należy trzymać z dala od nasadek. Istnieje ryzyko uduszenia!
- Upewnić się, że urządzenie nie ma kontaktu z wodą ani innymi cieczami.
- W żadnym wypadku nie wolno sięgać po urządzenie, jeśli wpadło do wody.
- Używanie urządzenia przez dzieci musi się odbywać pod nadzorem.
- W przypadku użycia niezgodnego z przeznaczeniem lub nieprzestrzegania instrukcji obsługi może wystąpić zagrożenie pożarowe!



Zasady użytkowania urządzenia:

- bez nadzoru, zwłaszcza gdy w pobliżu znajdują się dzieci;
- pod przykryciem, np. pod kocem, poduszką;
- w pobliżu benzyny bądź innych materiałów łatwopalnych;
- należy go używać tylko w suchych pomieszczeniach (np. nigdy w wannie, saunie).

UWAGA

- Przed użyciem sprawdzić, czy urządzenie i nasadki nie mają widocznych uszkodzeń. W razie wątpliwości zaprzestać używania urządzenia i zwrócić się do sprzedawcy lub pod podany adres działu obsługi klienta.
- W żadnym wypadku nie wolno otwierać obudowy.
- Urządzenie należy trzymać z dala od ostrych przedmiotów.
- Nie wolno używać urządzenia, które spadło na podłogę lub zostało w inny sposób uszkodzone.
- Urządzenie należy wyłączyć każdorazowo po użyciu oraz przed czyszczeniem.
- Nigdy nie używać drugiego urządzenia dłużej niż 15 minut (niebezpieczeństwo przegrzania). Przed ponownym użyciem urządzenie należy pozostawić do ostygnięcia na co najmniej 15 minut.
- Urządzenia należy używać wyłącznie z załączonymi akcesoriami.
- Chronić urządzenie i przystawki przed wstrząsami, kurzem, chemikaliami, silnymi wahaniami temperatury, polami elektromagnetycznymi i źródłami ciepła, które znajdują się zbyt blisko (piece, grzejniki).

OSTRZEŻENIE

Naprawa

- W żadnym wypadku nie wolno próbować samodzielnie naprawiać urządzenia!
- Naprawy urządzeń elektrycznych mogą być wykonywane wyłącznie przez specjalistów. Nie należy otwierać urządzenia ani przeprowadzać naprawy we własnym zakresie. W przeciwnym razie nie będzie można zagwarantować prawidłowego działania urządzenia. Nieodpowiednio przeprowadzona naprawa może spowodować poważne zagrożenia dla użytkownika. W celu naprawy należy zwrócić się do serwisu lub autoryzowanego dystrybutora. Nieprzestrzeganie tej zasady skutkuje utratą gwarancji.

















OSTRZEŻENIE







Wskazówki dotyczące postępowania z akumulatorami

- Jeśli dojdzie do kontaktu elektrolitu z akumulatora ze skórą lub oczami, należy przemyć podrażnione miejsce wodą i skontaktować się z lekarzem.
- Niebezpieczeństwo połknięcia! Małe dzieci mogą połknąć akumulatory i się nimi zadławić. W związku z tym trzeba je przechowywać w miejscach niedostępnych dla dzieci!
- Jeżeli nastąpił wyciek z akumulatora, przed usunięciem urządzenia założyć rękawice ochronne.
- Należy chronić akumulatory przed nadmiernie wysoką temperaturą.
- Zagrożenie wybuchem! Nie należy wrzucać akumulatorów do ognia.
- Akumulatorów nie wolno rozmontowywać, otwierać ani rozdzielać.
- Należy używać wyłącznie ładowarek wymienionych w instrukcji obsługi.
- Urządzenie należy ładować wyłącznie za pomocą dostarczonego zasilacza sieciowego.
- Aby zapewnić możliwie długi czas eksploatacji akumulatora, należy go całkowicie naładować co najmniej 2 razy w roku.
- Przed rozpoczęciem ładowania należy zawsze wyłączyć urządzenie.
- Przed użyciem należy odpowiednio naładować akumulatory. Przestrzegać zaleceń producenta oraz danych zawartych w niniejszej instrukcji obsługi dotyczących prawidłowego ładowania.

3. OBJAŚNIENIE SYMBOLI

Na urządzeniu, w instrukcji obsługi, na opakowaniu i tabliczce znamionowej urządzenia zastosowano następujące symbole:

	Ostrzeżenie Wskazówka ostrzegająca przed niebezpieczeństwem odniesienia obrażeń lub zagrożenia zdrowia		Producent
	Uwaga Zasada bezpieczeństwa odnosząca się do ewentualnych uszkodzeń urządzenia/akcesoriów.		Oznaczenie CE Niniejszy produkt spełnia wymagania obowiązujących dyrektyw europejskich i krajowych.
	Informacja o produkcie Wskazówka z ważnymi informacjami.		Oznaczenie zgodności z wymogami w Wielkiej Brytanii
	Stosować tylko w zamkniętych pomieszczeniach.		Produkty spełniają wymogi przepisów technicznych obowiązujących w Euroazjatyckiej Unii Gospodarczej.
	Przestrzegać instrukcji obsługi.		Klasa efektywności energetycznej 6.
	Nie należy używać masażera pistoletu w przypadku osób z wszczepionymi urządzeniami elektrycznymi (np. rozrusznikami serca).		Biegunowość przyłącza prądu stałego
	Zielony Punkt: Podwójny System Zarządzania Odpadami Niemcy.		Ochrona przed stałymi ciałami obcymi o średnicy 12,5 mm i większymi.
	Opakowanie zutylizować w sposób przyjazny dla środowiska.		Zasilacz, przełącznik, zasilacz impulsowy, SMPS
	Urządzenie spełnia wymogi klasy ochronności 2.		Transformator bezpieczeństwa z zabezpieczeniem przeciwzwarciovym
	Utylizacja zgodnie z dyrektywą WE o zużytych urządzeniach elektrycznych i elektronicznych – WEEE (ang. Waste Electrical and Electronic Equipment).		Znamionowa temperatura otoczenia Maksymalna temperatura robocza otoczenia
	Baterii zawierających szkodliwe substancje nie należy wyrzucać z odpadami z gospodarstwa domowego.		Herc (częstotliwość)

V	Wolt	W	Wat (moc czynna)
	Prąd / napięcie prądu stałego	A	Amper
	Uwaga! Zagrożenie wybuchem!		Oznakowanie identyfikujące materiał opakowaniowy. A = skrót nazwy materiału, B = numer materiału: 1-6 = tworzywa sztuczne, 20-22 = papier i tektura
	Należy nosić rękawice ochronne.		Nie należy używać adaptera sieciowego, gdy wtyczka jest uszkodzona.
	Ostrzeżenie przed porażeniem elektrycznym! Zagrożenie życia!		

4. OPIS URZĄDZENIA

4.1 Masażer pistolet

Oдноśne rysunki przedstawiono na stronie 3.

- 1 Nakładka**
Dostępnych jest 5 typów nakładek
- 2 Przycisk WŁ./WYŁ.**
- 3 Wskaźnik naładowania baterii (3 diod LED)**
3 LED = Stan akumulatora 100%
2 LED = Stan akumulatora 75%
1 LED = Stan akumulatora 50%
- 4 Uchwyt**
- 5 Przyłącze dla zasilacza sieciowego**
- 6 Przełącznik ON/OFF (WŁ./WYŁ.)**
- 7 Wskaźnik poziomu intensywności LED**
5 diod LED, od lewej do prawej

4.2 Nasadki

- 8 Głowica kulista**
Najlepiej nadaje się do dużych obszarów, dużych grup mięśni (np. ramię, łydka itp.).
- 9 Głowica spiralna**
Najlepiej nadaje się do masowania głębokiej tkanki mięśniowej i wykonywania ukierunkowanego masażu punktowego (np. podeszwy stóp).
- 10 Głowica w kształcie litery U**
Najlepiej sprawdza się w przypadku mięśni głębokich w okolicy dolnej części pleców (z wyjątkiem kręgosłupa) lub ścięgna Achillesa.
- 11 Głowica płaska**
Najlepiej nadaje się do użycia na dużych powierzchniach na całym ciele.

5. ZASTOSOWANIE

5.1 Pierwsze włączenie

i Wskazówka

Masaż powinien być cały czas odczuwany jako przyjemny. Wystąpienie lekkich krwiaków to pozytywny efekt terapii, ponieważ dzięki masażowi za pomocą urządzenia można poprawić ukrwienie w określonych partiach ciała. W pojedynczych przypadkach mogą się pojawić również zaczerwienienia skóry. W razie wystąpienia znacznych podrażnień skóry należy zaprzestać używania urządzenia i zasięgnąć porady lekarskiej. W zależności od stopnia napięcia zalecany czas stosowania dla wybranego obszaru (kark, ramiona, plecy, ręce, pośladki lub nogi) wynosi ok. 10 minut.

Przed pierwszym użyciem masażera pistoletu trzeba ładować go przez co najmniej 3,5 godz. W tym celu wykonać następujące czynności:

1. Zdjąć całe opakowanie z urządzenia.
2. Podłączyć do masażera pistoletu zawarty w zestawie zasilacz sieciowy. Przyłącze dla zasilacza sieciowego znajduje się na masażerze pistoletu w dolnej części uchwytu **A**.
3. Następnie podłączyć zasilacz sieciowy do odpowiedniego gniazda elektrycznego. Wskaźnik poziomu naładowania baterii [3] pokazuje aktualny poziom naładowania baterii.
4. W trakcie procesu ładowania miga dioda LED aktualnego poziomu naładowania baterii. Po całkowitym naładowaniu masażera pistoletu wszystkie 3 diody LED będą świecić światłem ciągłym. W pełni naładowane urządzenie może pracować przez ok. 4 godziny. Jeżeli lewa dioda LED wskaźnika stanu naładowania baterii zacznie migać, należy naładować urządzenie, ponieważ w przeciwnym razie wyłączą się ono automatycznie.

5.2 Wybór/zmiana nasadki

Przed rozpoczęciem masażu należy wybrać odpowiednią nasadkę.

Aby zmienić nasadkę, wykonać następujące czynności:

1. Wyciągnąć poprzednią nasadkę poziomo z masażera pistoletu **B**.
2. Wcisnąć mocno żądaną nasadkę do masażera pistoletu aż do wyczuwalnego zatrzaśnięcia **C**.

5.3 Włączenie/wybór poziomu wibracji

i Wskazówka

Masażer pistolet posiada funkcję automatycznego wyłączenia. Powoduje to jej automatyczne wyłączenie się po 10 minutach użytkowania.

1. Schieben Sie den ON-/OFF-Schalter **6** auf der Unterseite des Haltegriff s **4** auf die Position „ON“. Die LEDs der Akkustandanzeige **3** beginnen zu leuchten.
2. Drücken Sie die EIN-/AUS-Taste **2**, um das Gerät einzuschalten. Die linke LED der Intensitätsstufenanzeige **1** beginnt zu leuchten. Die Massage startet in der Intensitätsstufe 1.
3. Aby przełączyć się między pięcioma poziomami intensywności, należy krótko nacisnąć przycisk włączania/wyłączania **2**:
poziom intensywności 1: ok. 1800 obr./min/30 Hz
poziom intensywności 2: ok. 2100 obr./min/35 Hz

poziom intensywności 3: ok. 2400 obr./min/40 Hz

poziom intensywności 4: ok. 2700 obr./min/45 Hz

poziom intensywności 5: ok. 3000 obr./min/50 Hz

- Po ponownym naciśnięciu przycisku włączania/wyłączania ☺ [2] na piątym poziomie intensywności urządzenie wyłączy się. Urządzenie znajduje się w trybie czuwania.
- Po użyciu przesunąć przełącznik ON/OFF (WŁ./WYŁ.) [6] na dole uchwytu [4] do pozycji „OFF” (WYŁ.). Urządzenie jest całkowicie wyłączone.

Wskazówka: Jeżeli urządzenie zatrzyma się podczas użytkowania, może to być wynikiem nadmiernego nacisku. Podczas użytkowania nie wywierać zbyt dużego nacisku na urządzenie.

6. CZYSZCZENIE I KONSERWACJA

Czyszczenie

OSTRZEŻENIE

- Przed każdym czyszczeniem należy wyłączyć urządzenie.
- Nie należy czyścić urządzenia w zmywarce!
- Urządzenie należy czyścić wyłącznie lekko zwilżoną ściereczką i nieściernym środkiem czyszczącym. W celu zapewnienia higienicznego czyszczenia nakładki [7] / [8] / [9] / [10] należy przemyć wodą z nieściernym środkiem czyszczącym.
- Czyścić urządzenie tylko w opisany sposób. W żadnym wypadku do urządzenia nie powinna dostać się ciecz.
- Nie używać urządzenia i nasadek dopóki wszystkie elementy nie będą całkowicie suche.
- Przechowywać urządzenie i wszystkie części w oryginalnym opakowaniu w suchym miejscu, jeżeli nie będą one używane przez dłuższy czas.

Pielęgnacja

Jeśli masażer pistolet nie jest używany przez dłuższy czas, należy go przechowywać w oryginalnym opakowaniu w suchym miejscu. Na opakowaniu nie należy kłaść innych przedmiotów.

7. POSTĘPOWANIE W PRZYPADKU PROBLEMÓW

Problem	Rozwiązanie
Masażer pistolet zatrzymuje się podczas użytkowania.	Podczas użytkowania nie wywierać zbyt dużego nacisku na masażer pistolet. Nadmierny nacisk spowoduje zatrzymanie się urządzenia w krótkim czasie.

8. UTYLIZACJA

Utylizacja akumulatora

Zużyte, całkowicie rozładowane baterie wyrzucać do specjalnie oznakowanych pojemników albo przekazywać do punktów selektywnej zbiórki odpadów specjalnych lub sklepów ze sprzętem elektrycznym. Na mocy obowiązujących przepisów prawa użytkownik jest zobowiązany do utylizacji akumulatorów.

Na akumulatorach zawierających szkodliwe związki znajdują się następujące oznaczenia:

Pb = bateria zawiera ołów,

Cd = bateria zawiera kadm,



Hg = bateria zawiera rtęć.

Uszkodzone lub zużyte baterie muszą być poddawane recyklingowi zgodnie z dyrektywą 2006/66/WE z poprawkami. Baterie i/lub urządzenie należy oddać do odpowiednich punktów zbiórki.

W trosce o ochronę środowiska naturalnego nie wolno usuwać urządzenia wraz z odpadami domowymi po zakończeniu jego użytkowania.

Należy oddać je do utylizacji w odpowiednim punkcie zbiórki. Urządzenie należy zutylizować zgodnie z dyrektywą WE o zużytych urządzeniach elektrycznych i elektronicznych – WEEE (ang. Waste Electrical and Electronic Equipment). W razie pytań zwrócić się do właściwej lokalnej instytucji odpowiedzialnej za utylizację.



9. DANE TECHNICZNE

Zasilanie sieciowe: Wejście Wyjście	100-240 V~, 50/60 Hz, 0,4 A 5,0 V --- 2,0 A, 10,0 W
Średnia wydajność podczas eksploatacji	$\geq 81,30 \%$
Pobór mocy przy braku obciążenia	$\leq 0,082 \text{ W}$
Wymiary	ok. 16,4 x 5,8 x 18,4 cm (bez nasadek)
Masa	ok. 620 g (bez nasadek, bez adaptera)
Akumulator: Pojemność Napięcie znamionowe Oznaczenie typu	2400 mAh 7,2 V Litowo-jonowy

10. GWARANCJA/SERWIS

Szczegółowe informacje na temat gwarancji i warunków gwarancji znajdują się w załączonej ulotce gwarancyjnej.



Lees deze gebruiksaanwijzing aandachtig door, bewaar deze voor later gebruik, laat deze ook door andere gebruikers lezen en neem alle aanwijzingen in acht.

Inhoudsopgave

1. OMVANG VAN DE LEVERING.....	78
2. WAARSCHUWINGEN EN VEILIGHEIDSRICHTLIJNEN	79
3. VERKLARING VAN DE SYMBOLEN.....	82
4. BESCHRIJVING VAN HET APPARAAT.....	83
5. GEBRUIK.....	84
6. REINIGING EN ONDERHOUD	85
7. WAT TE DOEN BIJ PROBLEMEN	85
8. VERWIJDERING	85
9. TECHNISCHE GEGEVENS	86
10. GARANTIE/SERVICE	86

1. OMVANG VAN DE LEVERING

Controleer of de buitenkant van de verpakking intact is en of alle onderdelen aanwezig zijn. Controleer voorafgaand aan het gebruik of het spiermassageapparaat en de opzetstukken zichtbaar beschadigd zijn.

- 1 x Spiermassageapparaat
- 4 x Opzetstukken
- 1 x Netadapter
- 1 x Gebruiksaanwijzing
- 1 x Garantieblad

2. WAARSCHUWINGEN EN VEILIGHEIDSRICHTLIJNEN

WAARSCHUWING

- Het apparaat is alleen bestemd voor thuis-/privégebruik, niet voor commercieel gebruik.
- Dit apparaat kan worden gebruikt door kinderen van 8 jaar en ouder en door personen met een beperkt fysiek, zintuiglijk of mentaal vermogen of gebrek aan ervaring of kennis, maar alleen als zij het apparaat onder toezicht gebruiken of zijn geïnstrueerd over het veilige gebruik van het apparaat en zij de daaruit voortkomende gevaren begrijpen.
- Kinderen mogen niet met het apparaat spelen.
- Het apparaat mag niet door kinderen worden gereinigd of onderhouden, tenzij dit onder toezicht gebeurt.
- Als het netsnoer van dit apparaat beschadigd raakt, moet het worden verwijderd. Als het netsnoer niet van het apparaat kan worden losgekoppeld, moet het volledige apparaat worden verwijderd.
- U mag het apparaat in geen geval openen of zelf repareren. Wanneer u dit toch doet, kan een storingsvrije werking niet langer worden gegarandeerd. Wanneer u deze instructie niet in acht neemt, vervalt de garantie.
- Steek geen voorwerpen in de opening of de bewegende delen van het apparaat. Zorg ervoor dat de bewegende delen altijd vrij kunnen bewegen.
- Zorg ervoor dat er geen lichaamsdelen, in het bijzonder uw vingers, tussen de bewegende massage-elementen of de houders daarvan terechtkomen.

Voorgeschreven gebruik

WAARSCHUWING

Gebruik het spiermassageapparaat uitsluitend met de meegeleverde opzetstukken. Het spiermassageapparaat en de opzetstukken zijn geen medische apparaten, maar instrumenten voor het uitvoeren van massagebehandelingen. Het spiermassageapparaat is alleen bedoeld voor privégebruik en niet voor medisch of commercieel gebruik. Dit apparaat mag uitsluitend worden gebruikt voor het doel waarvoor het is ontwikkeld en uitsluitend op de in deze gebruiksaanwijzing aangegeven wijze. Elk oneigenlijk gebruik kan gevaarlijk zijn. De fabrikant is niet aansprakelijk voor schade die is veroorzaakt door oneigenlijk of verkeerd gebruik. Gebruik het massageapparaat niet als een of meer van de volgende waarschuwingen en veiligheidsrichtlijnen op u van toepassing zijn. Raadpleeg uw arts wanneer u twijfelt of het massageapparaat voor u geschikt is.

Gebruik het apparaat niet:

- bij door ziekte veroorzaakte veranderingen of wonden op het te masseren deel van het lichaam (bijv. een hernia of open wond).
- als u een pacemaker hebt.
- voor massages om en nabij het hart.
- op opgezwollen, verbrande, ontstoken of verwonde delen van de huid en het lichaam.
- bij schaafwonden, snijwonden, haarvaten, spataderen, acne, couperose, herpes of andere huidaandoeningen.
- tijdens de zwangerschap.
- op het hoofd of in het gezicht (bijv. bij de ogen), op het strottenhoofd, in de schaamstreek of op andere zeer gevoelige delen van het lichaam.
- op de ruggengraat of direct op botten.
- terwijl u slaapt.
- bij dieren.
- na de inname van medicijnen of alcohol (beperkt waarnemingsvermogen!).
- in motorvoertuigen.

Raadpleeg uw arts voordat u het apparaat gebruikt, vooral

- als u aan een ernstige ziekte lijdt,
- als u een pacemaker, implantaten of andere hulpmiddelen hebt,
- als u trombose hebt,
- als u diabetes hebt,
- bij pijnklachten zonder duidelijke oorzaak.

! WAARSCHUWING

- Houd verpakkingsmateriaal buiten bereik van kinderen. Kinderen kunnen hierin stikken!
- Houd de opzetstukken buiten bereik van kinderen. Kinderen kunnen hierin stikken!
- Zorg ervoor dat het apparaat niet in aanraking komt met water of andere vloeistoffen.
- Raak nooit een apparaat aan dat in het water is gevallen.
- Kinderen mogen dit apparaat alleen gebruiken onder toezicht van een volwassene.
- Door oneigenlijk gebruik of het negeren van de instructies in deze gebruiksaanwijzing ontstaat er onder bepaalde omstandigheden brandgevaar!



Gebruik het apparaat

- nooit zonder toezicht en laat het niet onbeheerd achter, vooral niet als er kinderen in de buurt zijn,
- nooit onder een afdekking, zoals een deken of kussen,
- nooit in de buurt van benzine of andere licht ontvlambare stoffen,
- alleen in droge binnenruimten (bijv. nooit in een badkuip of sauna).

LET OP

- Controleer voorafgaand aan het gebruik of het apparaat en de opzetstukken zichtbaar beschadigd zijn. Wij adviseren u het apparaat bij twijfel niet te gebruiken en contact op te nemen met de verkoper of met de betreffende klantenservice.
- Open de behuizing onder geen beding.
- Houd het apparaat uit de buurt van spitse of scherpe voorwerpen.
- Gebruik het apparaat niet meer als het op de grond is gevallen of op andere wijze beschadigd is geraakt.
- Schakel het apparaat na elk gebruik en voor elke reiniging uit.
- Gebruik het apparaat niet langer dan 15 minuten (gevaar voor oververhitting). Laat het apparaat ten minste 15 minuten afkoelen voordat u het weer gebruikt.
- Gebruik het apparaat alleen met de meegeleverde toebehoren.
- Stel het apparaat en de opzetstukken niet bloot aan schokken, stof, chemische stoffen, sterke temperatuurschommelingen, elektromagnetische velden en warmtebronnen (ovens, verwarmingselementen).

WAARSCHUWING

Reparatie

- Probeer het apparaat in geen geval zelf te repareren!
- Reparaties aan elektrische apparatuur mogen alleen worden verricht door speciaal daarvoor opgeleide personen. U mag het apparaat in geen geval zelf openen of repareren. Wanneer u dit toch doet, kan een storingsvrije werking niet langer worden gegarandeerd. Ondeskundige reparaties kunnen leiden tot aanzienlijke gevaren voor de gebruiker. Neem voor reparaties contact op met de klantenservice of een erkend verkooppunt. Wanneer u deze instructie niet in acht neemt, vervalt de garantie.

WAARSCHUWING





Aanwijzingen met betrekking tot het gebruik van accu's

- Als vloeistof uit een accu cel in aanraking komt met de huid of de ogen, moet u de betreffende plek met water spoelen en een arts raadplegen.
- Gevaar voor inslikken! Kleine kinderen kunnen accu's inslikken, met verstikking als gevolg. Bewaar accu's daarom buiten bereik van kleine kinderen!
- Als er een accu is gaan lekken, moet u veiligheidshandschoenen aantrekken en het apparaat volgens de voorschriften weggooien.
- Bescherm accu's tegen overmatige hitte.
- Explosiegevaar! Werp accu's niet in vuur.
- Haal accu's niet uit elkaar, open ze niet en hak ze niet in stukken.
- Gebruik alleen laders die in de gebruiksaanwijzing worden vermeld.
- Laad het apparaat uitsluitend met de meegeleverde netadapter op.
- Laad de accu voor een zo lang mogelijke levensduur minstens 2 keer per jaar volledig op.
- Schakel het apparaat altijd eerst uit, voordat u het oplaadt.
- Voordat u accu's gebruikt, moet u deze op de juiste wijze opladen. Neem te allen tijde de aanwijzingen van de fabrikant en de informatie in deze gebruiksaanwijzing voor het correct opladen van accu's in acht.

3. VERKLARING VAN DE SYMBOLEN

Op het apparaat, in de gebruiksaanwijzing, op de verpakking en op het typeplaatje van het apparaat worden de volgende symbolen gebruikt:

	Waarschuwing Waarschuwing voor situaties met verwondingsrisico's of gevaar voor uw gezondheid.		Fabrikant
	Let op Waarschuwing voor mogelijke schade aan het apparaat of de toebehoren.		CE-markering Dit product voldoet aan de eisen van de geldende Europese en nationale richtlijnen.
	Productinformatie Verwijzing naar belangrijke informatie.		UKCA-markering (UK Conformity Assessed)
	Gebruik het apparaat uitsluitend in gesloten ruimten.		De producten voldoen aantoonbaar aan de eisen van de technische voorschriften van de Euraziatische Economische Unie (EEU).
	Neem de gebruiksaanwijzing in acht.		Energie-efficiëntieniveau 6
	Gebruik het spiermassageapparaat niet bij personen met geïmplanteerde elektrische apparaten (bijv. pacemakers).		Polariteit van gelijkspanningsstekker
	Der Grüne Punkt: Duales System Deutschland		Beschermd tegen vaste voorwerpen met een diameter van 12,5 mm en groter
	Verwijder de verpakking overeenkomstig de milieu-eisen.		Voedingseenheid, schakelmodus; voedingseenheid met schakelmodus; SMPS
	Apparaat uit veiligheidsklasse 2		Veiligheidstransformator, kortsluitvast
	Verwijder het apparaat conform de EU-richtlijn voor afgedankte elektrische en elektronische apparatuur – WEEE (Waste Electrical and Electronic Equipment).		ta=40 °C Nominale omgevingstemperatuur Maximale bedrijfstemperatuur
	Batterijen die schadelijke stoffen bevatten, mogen niet met het huisvuil worden weggegooid.		Hertz (frequentie)

V	Volt	W	Watt (actief vermogen)
	Gelijkstroom / spanning	A	Ampère
	Voorzichtig! Explosiegevaar!		Aanduiding voor de identificatie van het verpakkingsmateriaal. A = materiaalafkorting, B = materiaalnummer: 1-6 = kunststoffen, 20-22 = papier en karton
	Draag veiligheidshandschoenen.		Gebruik de netadapter niet als de stekker beschadigd is.
	Pas op voor elektrische schokken! Levensgevaar!		

4. BESCHRIJVING VAN HET APPARAAT

4.1 Spiermassageapparaat

De bijbehorende tekeningen zijn afgebeeld op pagina 3.

- 1 Opzetstuk**
Keuze uit 5 verschillende opzetstukken
- 2 AAN/UIT-toets**
- 3 Weergave van het accuniveau (3 leds)**
3 leds = accuniveau 100%
2 leds = accuniveau 75%
1 leds = accuniveau 50%
- 4 Handgreep**
- 5 Aansluiting voor netadapter**
- 6 ON/OFF-schakelaar**
- 7 Led-indicator voor intensiteitsstanden**
5 leds, beginnend van links naar rechts

4.2 Opzetstukken

- 8 Kogelkop**
Uitermate geschikt voor grote oppervlakken, grote spiergroepen (bijv. de bovenarm, de kuit enz.).
- 9 Spiraalkop**
Uitermate geschikt voor diepliggend spierweefsel en gerichte puntmassages (bijv. de voetzool).
- 10 U-vormige kop**
Uitermate geschikt voor diepliggend spierweefsel in de onderrug (met uitzondering van de wervelkolom) of van de achillespees.
- 11 Platte kop**
Uitermate geschikt voor grote oppervlakken op het hele lichaam (bijv. het bovenbeen).

5. GEBRUIK

5.1 Ingebruikname

Aanwijzing

De massage hoort op elk moment aangenaam te zijn. Het is mogelijk dat er lichte bloeduitstoringen ontstaan; dat is een positief effect van de behandeling. Met het apparaat kan de doorbloeding namelijk gericht worden gestimuleerd. Ook kan de huid in sommige gevallen rood worden. Als u overmatig veel last hebt van huidirritaties, dient u het gebruik van het apparaat te stoppen en een arts te raadplegen. Afhankelijk van de mate van de spierspanningen wordt voor het gewenste gedeelte (nek, schouders, rug, armen, zitvlak of benen) een behandelingsduur van ongeveer 10 minuten aanbevolen.

Laad het spiermassageapparaat eerst minstens 3,5 uur op, voordat u het voor de eerste keer gebruikt. Ga daarvoor als volgt te werk:

1. Verwijder al het verpakkingsmateriaal van het apparaat.
2. Sluit de meegeleverde netadapter aan op het spiermassageapparaat. De aansluiting voor de netadapter bevindt zich aan de onderkant van de handgreep van het spiermassageapparaat **A**.
3. Steek de adapter vervolgens in een geschikt stopcontact. De accustatusindicator [3] geeft het actuele accuniveau aan.
4. Tijdens het opladen knippert telkens de led van het actuele accuniveau. Zodra het spiermassageapparaat volledig is opgeladen, branden alle 3 de leds continu. Met een volledig opgeladen accu kunt u het apparaat ongeveer 4 uur gebruiken. Zodra de linker-led van de accustatusindicator begint te knipperen, moet u het apparaat opladen, omdat het anders automatisch wordt uitgeschakeld.

5.2 Opzetstuk kiezen/vervangen

Kies het passende opzetstuk voordat u met de massage begint.



Ga als volgt te werk om een opzetstuk te vervangen:

1. Trek het op dat moment geplaatste opzetstuk horizontaal uit het spiermassageapparaat **B**.
2. Schuif het gewenste opzetstuk stevig in het spiermassageapparaat. Het opzetstuk zit goed zodra het voelbaar vastklikt **C**.

5.3 Inschakelen/vibratiestand kiezen

Aanwijzing

Het spiermassageapparaat heeft een automatische uitschakelfunctie. Dit betekent dat het spiermassageapparaat na een gebruik van 10 minuten automatisch wordt uitgeschakeld.

1. Schuif de ON/OFF-schakelaar **6** aan de onderkant van de handgreep **4** op de stand ,ON'. De leds van de accustatusindicator **3** beginnen te branden.
2. Druk op de AAN/UIT-toets  **2** om het apparaat in te schakelen. De linker-led van de indicator voor intensiteitsstanden 1 begint te branden. De massage begint in intensiteitsstand **1**.
3. Druk kort op de AAN/UIT-toets  **2** om tussen de vijf intensiteitsstanden te wisselen:
Intensiteitsstand 1: ca. 1800 omw/min/30 Hz
Intensiteitsstand 2: ca. 2100 omw/min/35 Hz

Intensiteitsstand 3: ca. 2400 omw/min/40 Hz

Intensiteitsstand 4: ca. 2700 omw/min/45 Hz

Intensiteitsstand 5: ca. 3000 omw/min/50 Hz

- Als u in de vijfde intensiteitsstand opnieuw op de AAN/UIT-toets  **2** drukt, wordt het apparaat uitgeschakeld. Het apparaat bevindt zich in de stand-bymodus.
- Schuif de ON/OFF-schakelaar **6** aan de onderkant van de handgreep **4** na de behandeling op de stand ,OFF'. Het apparaat is volledig uitgeschakeld.

Opmerking: als het apparaat tijdens de behandeling stopt, kan dit komen doordat er te veel druk wordt uitgeoefend. Let er daarom op dat u tijdens de behandeling niet te veel druk uitoefent op het apparaat.

6. REINIGING EN ONDERHOUD

Reiniging



WAARSCHUWING

- Schakel het apparaat voor elke reiniging uit.
- Reinig het apparaat niet in de vaatwasmachine.
- Reinig het apparaat uitsluitend met een licht bevochtigde doek en een niet schurend reinigingsmiddel. Voor een hygiënische reiniging reinigt u de opzetstukken **7** / **8** / **9** / **10** met water en een niet schurend reinigingsmiddel.
- Reinig het apparaat alleen op de voorgeschreven manier. Er mogen geen vloeistoffen in het apparaat binnendringen.
- Gebruik het apparaat en de opzetstukken pas weer als alle onderdelen helemaal droog zijn.
- Berg het apparaat en alle onderdelen in de originele verpakking op een droge plek op als u het apparaat langere tijd niet gebruikt.

Onderhoud

Als u het spiermassageapparaat langere tijd niet gebruikt, adviseren wij u het in de originele verpakking en op een droge plek op te bergen. Plaats geen andere spullen op het apparaat.

7. WAT TE DOEN BIJ PROBLEMEN

Probleem	Oplossing
Het spiermassageapparaat stopt tijdens de behandeling.	Let erop dat u tijdens de behandeling niet te veel druk uitoefent op het spiermassageapparaat. Als u te veel druk uitoefent, stopt het apparaat kort.

8. VERWIJDERING

Verwijdering van accu's

Deponeer de gebruikte, volledig lege accu's in de daarvoor specifiek bestemde afvalbakken of bied ze bij het afvalverwerkingsstation of de elektriciteitszaak aan als chemisch afval. U bent wettelijk verplicht de accu's correct te verwijderen.

Deze tekens kunt u aantreffen op accu's met schadelijke stoffen:

Pb = batterij bevat lood

Cd = batterij bevat cadmium

Hg = batterij bevat kwik



Defecte of lege accu's moeten worden gerecycled overeenkomstig richtlijn 2006/66/EG en wijzigingen daarop. Lever accu's en/of het apparaat in bij de betreffende inzamelpunten.

Met het oog op het milieu mag het apparaat aan het einde van zijn levensduur niet met het gewone huisvuil worden weggegooid.

U kunt het apparaat inleveren bij gespecialiseerde inzamelpunten in uw land. Verwijder het apparaat conform de EU-richtlijn voor afgedankte elektrische en elektronische apparatuur – WEEE (Waste Electrical and Electronic Equipment). Voor meer informatie kunt u contact opnemen met de verantwoordelijke instanties voor afvalverwijdering in uw gemeente.



9. TECHNISCHE GEGEVENS

Gebruik op netstroom: Ingang Uitgang	100-240 V~, 50/60 Hz, 0,4 A 5,0 V === 2,0 A, 10,0 W
Gemiddelde efficiëntie bij gebruik	≥ 81,30 %
Energieverbruik bij nullast	≤ 0,082 W
Afmetingen	Ca. 16,4 x 5,8 x 18,4 cm (zonder opzetstukken)
Gewicht	Ca. 620 g (zonder opzetstukken, zonder adapter)
Accu: Capaciteit Nominale spanning Typenaam	2400 mAh 7,2 V Li-ion

10. GARANTIE/SERVICE

Meer informatie over de garantie en de garantievoorzwaarden vindt u in het meegeleverde garantieblad.



Læs denne betjeningsvejledning grundigt igennem, opbevar den til senere brug, gør den tilgængelig for andre brugere, og følg anvisningerne.

Indholdsfortegnelse

1. LEVERINGSOMFANG.....	87
2. ADVARSLER OG SIKKERHEDSANVISNINGER.....	88
3. SYMBOLFORKLARING.....	90
4. BESKRIVELSE AF APPARATET.....	92
5. ANVENDELSE.....	92
6. RENGØRING OG VEDLIGEHOLDELSE.....	93
7. SÅDAN LØSER DU DRIFTSPROBLEMER.....	94
8. BORTSKAFFELSE.....	94
9. TEKNISKE DATA.....	95
10. GARANTI/SERVICE.....	95

1. LEVERINGSOMFANG

Kontrollér, at den leverede vares emballage er ubeskadiget, og at alt er med. Før brug skal det sikres, at apparatet til dybdegående vævsmassage og tilbehørsdelene ikke har synlige skader.

- 1 x Dybdegående vævsmassage
- 4 x Tilbehørsdele
- 1 x Strømforsyning
- 1 x Denne betjeningsvejledning
- 1 x Garantifolder

2. ADVARSLER OG SIKKERHEDSANVISNINGER

ADVARSEL

- Apparatet er kun beregnet til privat brug og derhjemme, ikke til erhvervsmæssig brug.
- Dette apparat kan anvendes af børn fra 8 år og derover samt af personer med nedsat fysisk, sensorisk eller mental funktionsevne eller mangel på erfaring og viden, hvis de er under opsyn eller er blevet undervist i sikker brug af apparatet og forstår de dermed forbundne farer.
- Børn må ikke lege med apparatet.
- Rengøring og brugervedligeholdelse må ikke udføres af børn, medmindre de er under opsyn.
- Hvis el-ledningen til dette apparat bliver beskadiget, skal den bortskaffes. Hvis den ikke kan tages af, skal apparatet bortskaffes.
- Apparatet må under ingen omstændigheder åbnes eller repareres, da en fejlfri funktion ellers ikke længere kan garanteres. Overholdes dette ikke, bortfalder garantien.
- Undlad at stikke genstande ind i apparatets åbning eller mellem de bevægelige dele. Sørg for, at de bevægelige dele altid kan bevæge sig frit.
- Klem eller tving ingen dele af kroppen, især fingrene, ind mellem de bevægelige massageelementer eller deres holdere i apparatet.

Tilsigtet brug

ADVARSEL

Brug kun den dybdegående vævsmassage sammen med de medfølgende tilbehørsdele. Apparatet til dybdegående vævsmassage og tilbehørsdelene er ikke medicinske anordninger. De er instrumenter til massagebehandling. Den dybdegående vævsmassage er kun beregnet til personlig brug, ikke til medicinsk eller kommerciel brug. Apparatet må kun anvendes til det formål, det er udviklet til, og kun på den måde, som er angivet i betjeningsvejledningen. Enhver utilsigtet anvendelse kan være farlig. Producenten hæfter ikke for skader, der opstår som følge af ukorrekt brug eller brug i strid med formålet. Brug ikke massageapparatet, hvis en eller flere af de følgende advarsels- og sikkerhedsanvisninger gælder for dig. Hvis du er usikker på, om massageapparatet egner sig til dig, bør du spørge din læge til råds.

Anvend ikke apparatet:

- ved en sygdomsmæssig forandring eller skade i det kropsområde, der skal masseres (f.eks. forekomst af diskusprolaps, åbent sår).
- hvis du har en pacemaker.
- til massager i hjerteområdet.

- på hævede, forbrændte, betændte eller beskadigede hud- og kropsområder.
- ved flånger, kapillærer, åreknuder, akne, rosacea, herpes eller andre hudsygdomme.
- under graviditet.
- på hovedet eller i ansigtet (f. eks. ved øjnene), på strubehovedet, i intimzonen eller andre meget følsomme legemsdele.
- på rygsøjlen samt direkte på knoglerne.
- mens du sover.
- på dyr.
- efter indtagelse af medicin eller alkohol (begrænset opfattelsesevne!).
- i et motorkøretøj.

Spørg din læge, før du bruger apparatet, især

- hvis du lider af en hjertesygdom.
- hvis du har pacemaker, implantater eller andre hjælpemidler.
- hvis du har haft en blodprop.
- hvis du har diabetes.
- hvis du har uforklarlige smerter.



! ADVARSEL

- Hold børn på afstand af emballagematerialet. Der er risiko for kvælning!
- Hold børn på afstand af tilbehørsdelene. Der er risiko for kvælning!
- Sørg for, at apparatet ikke kommer i berøring med vand eller andre væsker.
- Forsøg aldrig at tage et apparat op, hvis det er faldet ned i vand.
- Børn skal være under opsyn, når de anvender apparatet.
- Hvis apparatet anvendes i modstrid med formålet eller i modstrid med den medfølgende betjeningsvejledning, er der risiko for brand!

Apparatet må derfor

- aldrig anvendes uden opsyn, specielt ikke når der er børn i nærheden.
- aldrig anvendes under en afdækning, som f.eks. tæpper, puder osv.
- aldrig anvendes i nærheden af benzin eller andre letantændelige stoffer.
- kun anvendes i tørre indendørs rum (f.eks. ikke i badekar eller sauna).

! VIGTIGT

- Før brug skal det sikres, at apparatet og tilbehørsdelene ikke har synlige skader. Anvend ikke apparatet i tvivlstilfælde, og kontakt din forhandler eller den anførte kundeserviceadresse, hvis du har spørgsmål.
- Åbn aldrig kabinettet.
- Hold apparatet væk fra spidse eller skarpe genstande.
- Hvis apparatet er blevet tabt eller beskadiget på anden vis, må det ikke længere anvendes.
- Sluk apparatet efter hver brug og før rengøring.
- Brug aldrig apparatet i mere end 15 minutter (risiko for overophedning). Lad apparatet afkøle i mindst 15 minutter, før det tages i brug igen.
- Benyt kun apparatet sammen med de medfølgende tilbehørsdele.
- Beskyt apparatet og tilbehørsdelene mod stød, støv, kemikalier, kraftige temperatursvingninger, elektromagnetiske felter og varmekilder (ovn, radiator) for tæt på.

ADVARSEL

Reparation

- Forsøg under ingen omstændigheder selv at reparere apparatet!
- Reparationer af el-apparater må kun udføres af fagfolk. Du må aldrig selv åbne eller reparere apparatet, da det i modsat fald ikke kan garanteres, at apparatet fungerer fejlfrit. Reparationer, der ikke er udført korrekt, kan medføre betydelig fare for brugeren. Henvend dig til vores kundeservice eller en autoriseret forhandler, hvis der er brug for reparation. Overholdes dette ikke, bortfalder garantien.

ADVARSEL

















Anvisninger vedrørende håndtering af batterier

- Hvis væske fra batteriet kommer i kontakt med hud eller øjne, skal det pågældende sted skylles med vand, og der skal søges læge.
- Kvælningsrisiko! Småbørn kan sluge batterier og blive kvalt. Batterierne skal derfor opbevares utilgængeligt for småbørn!
- Hvis der er løbet batterisyre ud af batteriet, skal du tage beskyttelseshandsker på og bortskaffe apparatet.
- Beskyt batterier mod meget høj varme.
- Eksplosionsfare! Kast aldrig batterier ind i ild.
- Batterier må aldrig skilles ad, åbnes eller knuses.
- Anvend kun de opladere, der er anført i betjeningsvejledningen.
- Lad kun apparatet op med den medfølgende strømforsyning.
- For at opnå så lang en levetid som muligt for batteriet, skal du lade det genopladelige batteri helt op mindst 2 gange om året.
- Sluk altid for apparatet før det oplades.
- Genopladelige batterier skal oplades korrekt før brug. Følg altid producentens anvisninger eller anvisningerne i denne betjeningsvejledning med henblik på korrekt opladning.

3. SYMBOLFORKLARING

Følgende symboler anvendes på apparatet, i betjeningsvejledningen, på emballagen og på apparatets typeskilt:

	Advarsel Advarsel om risiko for personskade eller sundhedsfare		Producent
	Vigtigt Sikkerhedsanvisning om mulige skader på apparatet/tilbehøret		CE-mærkning Dette produkt opfylder kravene i de gældende europæiske og nationale direktiver.
	Produktoplysninger Henvielse til vigtige oplysninger		Britisk overensstemmelsesvurdering
	Må kun anvendes indendørs.		Produkterne er påviseligt i overensstemmelse med kravene i de tekniske regler for Den Eurasiske Økonomiske Union.

	Overhold betjeningsvejledningen		Energieffektivitetsniveau 6
	Den dybdegående vævsmassage må ikke anvendes på personer med implanterede, elektriske apparater (som f.eks. pacemakere).		Jævnstrømsstikkets polaritet
	Grüner Punkt: Genbrugssystem i Tyskland	IP 20	Beskyttet mod faste fremmedlegemer, 12,5 mm i diameter og derover
	Emballagen skal bortskaffes på miljøvenlig vis		Strømforsyning, switch mode; switch mode-strømforsyning; SMPS
	Apparat i beskyttelsesklasse 2		Sikkerhedsisoleret transformator, kortslutningssikker
	Bortskaffelse i henhold til EU-direktivet om affald af elektrisk og elektronisk udstyr – WEEE (Waste Electrical and Electronic Equipment)	ta=40 °C	Nominel omgivelsestemperatur Maksimal driftstemperatur
	Batterier, der indeholder skadelige stoffer, må ikke bortskaffes med almindeligt husholdningsaffald.	Hz	Hertz (frekvens)
V	Volt	W	Watt (effekt)
	DC strøm / spænding	A	Ampere
	Bemærk! Eksplosionsfare!		Mærkning til identifikation af emballagemateriale. A = materialeforkortelse, B = materialenummer: 1-6 = plast, 20-22 = papir og pap
	Bær beskyttelseshandsker.		Anvend ikke strømforsyningen, hvis stikket er beskadiget.
	Pas på elektrisk stød! Livsfare!		

4. BESKRIVELSE AF APPARATET

4.1 Dybdegående vævsmassage

De tilhørende tegninger er vist på side 3.

1 Tilbehørsdel

Der kan vælges mellem 5 forskellige tilbehørsdele

2 Tænd/sluk-knap

3 Batteriindikatorer (5 lysdioder)

1 rød + 3 grønne lysdioder = Batterikapacitet 100 %

1 rød + 2 grønne lysdioder = Batterikapacitet 75 %

1 rød + 1 grønne lysdioder = Batterikapacitet 50 %

4 Greb

5 Strømforsyningstilslutning

6 ON/OFF-kontakt

7 LED-intensitetstrinviser

5 LED'er, begyndende fra venstre mod højre

4.2 Tilbehørsdele

8 Kuglehoved

Bedst egnet til store områder, store muskelgrupper (f. eks. overarm, læg osv.).

9 Spiralhoved

Velegnet til dybtliggende muskelvæv og målrettet, punktvis massage (f.eks. fodsål).

10 U-formet hoved

Velegnet til dybtliggende muskelvæv i den nederste del af ryggen (undtagen rygsøjlen) eller akillesenen.

11 Fladt hoved

Velegnet til større områder på hele kroppen. (f.eks. lår)

12 Strømforsyning

5. ANVENDELSE

5.1 Ibrugtagning

Bemærk

Massagebehandlingen skal altid føles behagelig. Forekomsten af lettere hæmatomer er en positiv effekt af behandlingen og kan let opstå, idet blodcirkulationen målrettet kan fremmes ved anvendelsen af apparatet til dybdegående vævsmassage. Der kan også forekomme rødmen enkelte steder på huden. Såfremt du bemærker kraftig hudirritation, skal du holde op med at bruge apparatet og opsøge en læge. Afhængigt af omfanget af spændingerne anbefales det at bruge ca. 10 minutter på det ønskede område (nakke, skuldre, ryg, arme, baller eller ben)

Inden du tager den dybdegående vævsmassage i brug første gang, skal du først lade den op i mindst 3,5 timer. Til dette formål skal du gøre følgende:

1. Fjern al emballagen fra apparatet

2. Slut den medfølgende strømadapter til apparatet til dybdegående vævsmassage. Tilslutningen til strømadapteren på apparatet til dybdegående vævsmassage befinder sig på undersiden af grebet **A**.
3. Sæt derefter strømadapteren i en egnet stikkontakt. Batteriindikatoren [3] viser det aktuelle batteriniveau.
4. Under opladningen blinker LED'en for det aktuelle batteriniveau. Når apparatet til dybdegående vævsmassage er helt opladet, lyser alle 3 LED'er permanent. Et helt opladet batteri er nok til ca. 4 timers brug. Når LED-indikatoren for batteriniveau til venstre begynder at blinke, skal du oplade apparatet, da det ellers slukker automatisk.

5.2 Valg/udskiftning af tilbehørsdelene

Vælg den passende tilbehørsdel, før du påbegynder massagen.



Gør følgende for at udskifte en tilbehørsdel:

1. Træk den nuværende tilbehørsdel vandret ud af apparatet til dybdegående vævsmassage **B**.
2. Tryk tilbehørsdelen ind i apparatet til dybdegående vævsmassage med et fast tryk, indtil den klikker på plads **C**.

5.3 Tænding/valg af vibrationstrin

Bemærk

Den dybdegående vævsmassage har en funktion til automatisk slukning. Det vil sige, at den dybdegående vævsmassage slukker automatisk, når den har været i brug i 10 minutter.

1. Skub ON-/OFF-kontakten **6** på undersiden af grebet **4** hen på positionen „ON“. LED'erne på batteriindikatoren **3** begynder at lyse.
2. Tryk på tænd/sluk-knappen  **2** for at tænde for apparatet. Den venstre LED på intensitets-trinviseren **1** begynder at lyse. Massagen starter på intensitetstrin 1.
3. Tryk kort på TÆND/SLUK-knappen  **2** for at skifte mellem de fem intensitetstrin:
 Intensitetstrin 1: ca. 1800 o/min/30 Hz
 Intensitetstrin 2: ca. 2100 o/min./35 Hz
 Intensitetstrin 3: ca. 2400 o/min./40 Hz
 Intensitetstrin 4: ca. 2700 o/min./45 Hz
 Intensitetstrin 5: ca. 3.000 o/MIN/50 Hz
4. Hvis du på det femte intensitetstrin igen trykker på tænd/sluk-knappen  **2**, slukker apparatet. Apparatet er i standby-drift.
5. Skub ON-/OFF-kontakten **6** på undersiden af grebet **4** til positionen „OFF“ efter brugen. Apparatet er helt slukket.

Bemærk: Hvis apparatet stopper under brugen, kan det skyldes overdreven trykudøvelse. Sørg for ikke at udøve for meget tryk på apparatet til dybdegående vævsmassage under brug.

6. RENGØRING OG VEDLIGEHOLDELSE

Rengøring

ADVARSEL

- Sluk apparatet før hver rengøring.
- Apparatet må ikke rengøres i opvaskemaskinen.

- Rengør altid apparatet med en let fugtet klud og et ikke-slibende rengøringsmiddel efter brug. Rengør indsatserne **7** / **8** / **9** / **10** med vand og et ikke-slibende rengøringsmiddel for at opnå en hygiejnisk rengøring.
- Rengør kun apparatet på den anførte måde. Der må under ingen omstændigheder trænge væske ind i apparatet.
- Anvend først apparatet og tilbehørsdelene igen, når alle bestanddele er helt tørre.
- Opbevar apparatet og alle dele i den originale emballage i tørre omgivelser, hvis det ikke skal bruges i længere tid.

Vedligeholdelse

Hvis du ikke bruger den dybdegående vævsmassage i længere tid, anbefaler vi, at du opbevarer den i den originale emballage i tørre omgivelser og uden at der står noget oven på den.

7. SÅDAN LØSER DU DRIFTSPROBLEMER

Problem	Afhjælpning
Den dybdegående vævsmassage stopper under brug.	Sørg for ikke at udøve for meget tryk på apparatet til dybdegående vævsmassage under brug. Hvis der udøves for meget tryk, stopper apparatet kortvarigt.

8. BORTSKAFFELSE

Bortskaffelse af batterier

De brugte, helt afladede batterier skal bortskaffes i de særligt mærkede opsamlingsbeholdere, som findes på genbrugspladser og hos forhandlere af el-apparater. Du er juridisk forpligtet til at bortskaffe batterierne.

Disse symboler finder du på batterier, som indeholder skadelige stoffer:

Pb = batteriet indeholder bly.

Cd = batteriet indeholder cadmium.

Hg = batteriet indeholder kviksølv.



Defekte eller brugte batterier skal genbruges i overensstemmelse med direktiv 2006/66/EF og ændringerne deri. Aflever genopladelige batterier og/eller apparatet på de angivne genbrugspladser.

Af hensyn til miljøet må det udtjente apparat ikke bortskaffes sammen med husholdningsaffaldet.

Bortskaffelse kan ske via den lokale genbrugsstation. Apparatet skal bortskaffes i henhold til EU-direktivet om affald af elektrisk og elektronisk udstyr – WEEE (Waste Electrical and Electronic Equipment). Henvend dig til din kommunes tekniske forvaltning, hvis du har andre spørgsmål.



9. TEKNISKE DATA

Tilsluttet el-nettet: Indgang Udgang	100-240 V~, 50/60 Hz, 0,4 A 5,0 V $\overline{\overline{\overline{\quad}}}$ 2,0 A, 10,0 W
Gennemsnitlig effekt under brug	$\geq 81,30 \%$
Energiforbrug uden belastning	$\leq 0,082 \text{ W}$
Mål	ca. 16,4 x 5,8 x 18,4 cm (uden tilbehørsdele)
Vægt	ca. 620 g (uden tilbehørsdele, uden adapter)
Batteri: Kapacitet Nominel spænding Typebetegnelse	2400 mAh 7,2 V Litiumion

10. GARANTI/SERVICE

Nærmere oplysninger om garantien og garantibetingelserne findes i det medfølgende garantihæfte.



Läs noggrant igenom denna bruksanvisning, spara den för framtida användning, se till att den är tillgänglig för andra användare och följ anvisningarna.

Innehåll

1. LEVERANSOMFATTNING	96
2. VARNINGS- OCH SÄKERHETSINFORMATION	97
3. TECKENFÖRKLARING	99
4. BESKRIVNING AV PRODUKTEN	101
5. ANVÄNDNING	101
6. RENGÖRING OCH UNDERHÅLL	102
7. VAD GÖR JAG OM DET UPPSTÅR PROBLEM?	103
8. AVFALLSHANTERING	103
9. TEKNISKA SPECIFIKATIONER	104
10. GARANTI/SERVICE	104

1. LEVERANSOMFATTNING

Kontrollera leveransen för att se att förpackningen är oskadad och att alla delar finns med. Innan du använder produkten ska du kontrollera att produkten och tillbehören inte har några synliga skador.

- 1 x Massageapparat för djupverkande muskelmassage
- 4 x Tillbehör
- 1 x Nätadapter
- 1 x Bruksanvisning (detta dokument)
- 1 x Garantifolder

2. VARNINGSG- OCH SÄKERHETSINFORMATION

VARNING

- Produkten är endast avsedd för privat bruk och får inte användas i kommersiellt syfte.
- Produkten får användas av barn över 8 år och av personer med begränsad fysisk, sensorisk eller mental förmåga eller bristande erfarenheter och kunskaper under förutsättning att de övervakas eller instrueras i hur produkten ska användas på ett säkert sätt och förstår vilka risker användningen innebär.
- Låt inte barn leka med produkten.
- Rengöring och allmänt underhåll får inte utföras av barn om inte barnet står under uppsikt av en vuxen.
- Om produktens strömssladd skadas måste sladden kasseras. Om sladden inte går att koppla ur måste produkten kasseras.
- Öppna eller reparera aldrig produkten på egen hand eftersom det då inte längre går att garantera att den kommer att fungera felfritt. Om denna anvisning inte följs upphör garantin att gälla.
- Stoppa inte in några föremål i produktens öppningar eller mellan de rörliga delarna. Se till att de rörliga delarna alltid kan röra sig fritt.
- Kläm eller tvinga aldrig in någon kroppsdel, särskilt inte fingrarna, mellan de rörliga massagedelarna eller deras fästen på produkten.

Använd inte produkten:

- vid en sjuklig förändring eller skada i den del av kroppen som ska masseras (t. ex. diskbråck, öppna sår).
- om du har pacemaker.
- för massage i området runt hjärtat.
- på hudpartier och kroppsdelar med svullnader, brännskador, inflammationer eller skador.
- vid spricksår, kapillärer, åderbråck, akne, rosacea, herpes eller andra hudsjukdomar.
- under graviditet.
- på huvudet eller i ansiktet (t.ex. på ögonen), struphuvudet, vid könsorganen eller på andra särskilt känsliga kroppsdelar.
- på ryggraden samt direkt mot skelettben.
- medan du sover.
- på djur.
- efter intag av medicin eller alkohol (nedsatt känslighet).
- i bilen.

Du bör rådfråga din läkare innan du använder produkten, i synnerhet

- om du lider av hjärtsjukdom
- om du bär pacemaker, implantat eller andra hjälpmedel
- vid trombosor
- vid diabetes
- om du har smärtor med outredd/oklar orsak.



! VARNING

- Håll förpackningsmaterialet utom räckhåll för barn. Risk för kvävning!
- Håll tillbehören utom räckhåll för barn. Risk för kvävning!
- Se till att produkten inte kommer i kontakt med vatten eller andra vätskor.
- Försök aldrig att ta tag i en elektrisk produkt som har fallit i vattnet.
- Håll barn som använder produkten under uppsikt.
- Om produkten används på ett annat sätt än det avsedda eller om bruksanvisningen inte följs föreligger brandfara!

Produkten får därför aldrig användas

- utan uppsikt, i synnerhet om det finns barn i närheten
- övertäckt, exempelvis under ett täcke, en kudde eller liknande
- i närheten av bensin eller andra lättantändliga ämnen
- i något annat utrymme än torra utrymmen inomhus (t.ex. aldrig i badkaret eller bastun).

! OBS!

- Innan du använder produkten ska du kontrollera att produkten och tillbehören inte har några synliga skador. Använd inte produkten i tveksamma fall, utan vänd dig till återförsäljaren eller till vår kundtjänst på angiven adress.
- Höljet får under inga omständigheter öppnas!
- Håll produkten borta från spetsiga och vassa föremål.
- Om produkten faller i golvet eller skadas på annat sätt får den inte användas längre.
- Stäng av produkten varje gång du har använt den och innan du rengör den.
- Använd aldrig produkten i mer än 15 minuter (risk för överhettning). Låt produkten svalna i 15 minuter innan du använder den på nytt.
- Använd enbart produkten med de medföljande tillbehören.
- Skydda apparaten och tillbehören från stötar, damm, kemikalier, kraftiga temperaturvariationer, elektromagnetiska fält och värmekällor (kaminer, värmeelement).

! VARNING

Reparationer

- Försök aldrig reparera produkten på egen hand!
- Elektriska apparater får endast repareras av utbildade elektriker. Öppna eller reparera aldrig produkten på egen hand, eftersom felfri funktion då inte längre kan garanteras. Felaktigt utförda reparationer kan utsätta användaren för stor fara. Kontakta vår kundtjänst eller en auktoriserad återförsäljare om produkten behöver repareras. Om denna anvisning inte följs upphör garantin att gälla.

Avsedd användning

VARNING

Använd endast produkten tillsammans med de tillbehör som ingår i leveransen. Massageapparaten och tillbehören är inga medicintekniska produkter utan massagebehandlingsredskap. Massageapparaten är endast avsedd för privat bruk i hemmet och inte för medicinskt eller kommersiellt bruk. Produkten får enbart användas i det syfte som den är utvecklad för och på det sätt som anges i bruksanvisningen. All felaktig användning kan vara farlig! Tillverkaren ansvarar inte för skador som uppkommer vid olämplig eller felaktig användning. Använd inte massageapparaten om en eller flera av de följande varnings- och säkerhetsanvisningarna passar in på dig. Om du är osäker på om massageapparaten är lämplig för just dig bör du rådfråga din läkare.

VARNING

















Anvisningar för hantering av uppladdningsbara batterier

- Om vätska från en battericell kommer i kontakt med hud eller ögon ska det berörda stället sköljas med vatten. Uppsök läkare.
- Risk för kvävning! Små barn kan svälja batterier, vilket kan orsaka kvävning. Förvara därför batterier oåtkomligt för små barn!
- Om ett batteri läcker ska produkten kasseras. Använd skyddshandskar.
- Utsätt inte uppladdningsbara batterier för höga temperaturer.
- Explosionsrisk! Kasta aldrig batterier i öppen eld.
- Batterierna får inte öppnas eller tas isär.
- Använd enbart den laddare som anges i bruksanvisningen.
- Ladda enbart produkten med den medföljande nätadapter.
- För att batteriet ska hålla så länge som möjligt bör det laddas upp helt minst två gånger per år.
- Stäng alltid av produkten innan du laddar den.
- Uppladdningsbara batterier måste laddas före användning. Följ alltid tillverkarens anvisningar resp. anvisningarna om korrekt laddning i den här bruksanvisningen.

3. TECKENFÖRKLARING

På produkten, i bruksanvisningen, på förpackningen och på typskylten används följande symboler:

	Varning Varning gällande risk för personskada eller hälsofara		Tillverkare
	Obs! Säkerhetshänvisning gällande skador på produkten/tillbehör		CE-märkning Denna produkt uppfyller kraven i gällande europeiska och nationella direktiv.
	Produktinformation Hänvisar till viktig information		Samsvarsvurderingsmerke fra Storbritannia
	Bör endast användas i slutna utrymmen.		Produkterna har bevisats uppfylla kraven i EAEU:s tekniska regelverk.

	Följ bruksanvisningen		Energieffektivitetsnivå 6
	Massageapparaten bör inte användas av personer med implantat som är en elektrisk apparat (t.ex. en pacemaker).		Polaritet på dc strømforsyning
	Grüner Punkt: Tysklands återvinningssystem	IP 20	Beskyttet mot faste fremmedlegemer med diameter 12,5 mm og større
	Avfallshantera förpackningen på ett miljövänligt sätt		Strømforsyningsenhet, brytermodus; brytermodus strømforsyningsenhet; SMPS
	Apparat med skyddsklass 2		Sikkerhetsisolerende transformator, kortslutningssikker
	Avfallshantera produkten enligt EG-direktivet om avfall som utgörs av eller innehåller elektriska eller elektroniska produkter – WEEE	ta=40 °C	Nominell omgivningstemperatur Maximal drifttemperatur
	Batterier som innehåller skadliga ämnen ska inte kasseras som hushållsavfall	Hz	Hertz (frekvens)
V	Volt	W	Watt (effekt)
	Likström / spänning	A	Ampère
	Var försiktig! Risk för explosion!		Märkning för identifiering av förpackningsmaterial. A = materialförkortning, B = materialnummer: 1–6 = plast, 20–22 = papper och kartong
	Använd skyddshandskar.		Använd inte nätadaptern, om kontakten är skadad.
	Se upp för elstötar! Livsfara!		

4. BESKRIVNING AV PRODUKTEN

4.1 Massageapparat för djupverkande muskelmassage

Tillhörande bilder visas på sidan 3.

1 Tillbehör

5 olika tillbehör att välja bland

2 PÅ/AV-knapp

3 Batteriindikator (3 lysdioder)

1 röd + 3 gröna lysdioder = Batterinivå 100 %

1 röd + 2 gröna lysdioder = Batterinivå 75 %

1 röd + 1 gröna lysdioder = Batterinivå 50 %

4 Handtag

5 Uttag för nätadapter

6 PÅ/AV-knapp

7 Lysdiod för indikering av intensitetsnivå

5 lysdioder, från vänster till höger

4.2 Tillbehör

8 Kulhuvud

Lämpar sig bäst för stora områden, stora muskelgrupper (t.ex. på överarmen och vaden).

9 Spiralhuvud

Lämpar sig bäst för djupgående massage av muskelvävnad och riktad punktmassage (t.ex. på fotsulan).

10 U-format huvud

Passar bäst för djupgående massage av muskelvävnad i korsryggen (utom ryggraden) eller hälsenan.

11 Platt huvud

Lämpar sig bäst för massage av större områden över hela kroppen (t.ex. på låret).

12 Nätadapter

5. ANVÄNDNING

5.1 Börja använda produkten



Information

Massagen ska alltid kännas angenäm och avkopplande. Mindre blåmärken (hematom) kan uppträda. Detta är en positiv effekt av behandlingen och kan uppstå när som helst, eftersom genomblodningen kan förbättras punktvis vid användning av massageapparaten. Även enstaka hudrodnader kan uppträda. Om du upplever kraftiga hudirritationer bör du sluta använda produkten och söka läkare. Beroende på hur kraftiga muskelspänningarna är rekommenderas en användningstid på ca 10 minuter för önskat område (nackar, axlar, rygg, armar, säte eller ben).

Innan du börjar använda massageapparaten för djupverkande muskelmassage måste du först ladda den i minst 3,5 timmar. Gör så här:

1. Ta bort allt förpackningsmaterial.
2. Anslut medföljande USB-nätadapter till massageapparaten. Anslutningen till nätadaptern sitter på produkthandtagets undersida **A**.
3. Anslut sedan nätadaptern till ett lämpligt eluttag. Batteriindikatorn **[3]** visar aktuell batterinivå.
4. Under laddningen blinkar lysdioden för den aktuella batterinivån. När massageapparaten är fulladdad lyser alla tre lysdioderna med fast sken. En fullständig batteriuppladdning räcker till ca 4 timmars drift. När den vänstra lysdioden på batteriindikatorn börjar blinka måste produkten laddas eftersom den annars stängs av automatiskt.

5.2 Välja/byta tillbehör

Välj ett lämpligt tillbehör innan du påbörjar massagen.



Så här gör du för att byta tillbehör:

1. Dra ut tillbehöret horisontellt så att det lossnar från massageapparaten **B**.
2. Fäst önskat tillbehör i massageapparaten genom att skjuta det på plats tills det hörs ett tydligt klick **C**.

5.3 Starta/Välja vibrationsnivå

Information

Massageapparaten har en automatisk avstängningsfunktion. Det innebär att produkten automatiskt stängs av efter 10 minuters användning.

1. Skjut startreglaget **[6]** på undersidan av handtaget **[4]** till läget "ON". Batteriindikatorns LED-lampor **[3]** börjar lysa.
2. Starta massageapparaten genom att trycka på startknappen  **[2]**. Den vänstra lysdioden på intensitetsnivåindikatorn **[1]** börjar lysa. Massagen startar på intensitetsnivå 1.
3. Tryck kort på PÅ/AV-knappen  **[2]** för att växla mellan de fem intensitetsnivåerna:
Intensitetsnivå 1: ca 1800 varv/min/30 Hz
Intensitetsnivå 2: ca 2100 varv/min/35 Hz
Intensitetsnivå 3: ca 2400 varv/min/40 Hz
Intensitetsnivå 4: ca 2700 varv/min/45 Hz
Intensitetsnivå 5: ca 3000 varv/min/50 Hz
4. Om du trycker på PÅ/AV-knappen  **[2]** igen på den femte intensitetsnivån stängs apparaten av. Apparaten är i standby-läge.
5. Efter användning skjuter du startreglaget **[6]** på undersidan av handtaget **[4]** till läget "OFF". Massageapparaten är helt avstängd.

Obs! Om apparaten slutar fungera under användning kan det bero på att trycket är för högt. Se till att inte trycka för hårt tryck på apparaten under användning.

6. RENGÖRING OCH UNDERHÅLL

Rengöring

VARNING

- Koppla alltid ur strömmen före rengöring.
- Rengör inte produkten i diskmaskin!
- Massageapparaten får endast rengöras med en lätt fuktad trasa och ett icke-slipande rengöringsmedel. För en hygienisk rengöring rengör du tillbehören **[7]** / **[8]** / **[9]** / **[10]** med vatten och ett icke-slipande rengöringsmedel.

- Rengör inte apparaten på annat sätt än enligt anvisningarna. Det får absolut inte komma in vätska i massageapparaten!
- Använd inte massageapparaten och tillbehören förrän alla delar är helt torra.
- Förvara apparaten och alla delar i originalförpackningen på en torr plats om de inte ska användas under en längre tid.

Skötsel

Om du inte ska använda produkten under en längre tid rekommenderar vi att du förvarar den i originalförpackningen på en torr plats. Placera inte tunga föremål ovanpå produkten.

7. VAD GÖR JAG OM DET UPPSTÅR PROBLEM?

Problem	Åtgärd
Massageapparaten stannar under användningen.	Se till att inte sätta för hårt tryck på massageapparaten under användning. Vid för högt tryck stannar enheten kort.

8. AVFALLSHANTERING

Återvinning av uppladdningsbara batterier

De förbrukade, helt urladdade uppladdningsbara batterierna ska kasseras separat i speciellt märkta insamlingsbehållare eller lämnas tillbaka till affären. Uppladdningsbara batterier ska enligt lag kasseras på särskilt vis.

Följande teckenkombinationer finns på uppladdningsbara batterier som innehåller skadliga ämnen:

Pb = batteriet innehåller bly.

Cd = batteriet innehåller kadmium.

Hg = batteriet innehåller kvicksilver.



Defekta eller förbrukade batterier ska återvinnas enligt direktiv 2006/66/EG i dess ändrade form. Lämna batterier och/eller massageapparaten till en återvinningscentral.

När produkten har tjänat ut får den av hänsyn till miljön inte slängas bland det vanliga hushållsavfallet.

Lämna den i stället till en återvinningscentral. Produkten ska avfallshandteras i enlighet med EG-direktivet om avfall som utgörs av eller innehåller elektriska eller elektroniska produkter – WEEE. Om du har frågor som rör avfallshandtering vänder du dig till ansvarig kommunal instans.



9. TEKNISKA SPECIFIKATIONER

Nätanslutning: Ingång Utgång	100-240 V~, 50/60 Hz, 0,4 A 5,0 V $\overline{\overline{=}}$ 2,0 A, 10,0 W
Genomsnittlig verkningsgrad under drift	$\geq 81,30 \%$
Energiförbrukning vid noll-last	$\leq 0,082 \text{ W}$
Mått	ca 16,4 x 5,8 x 18,4 cm (utan tillbehör)
Vikt	ca 620 g (utan tillbehör, utan adapter)
Uppladdningsbart batteri: Kapacitet Nominell spänning Typbeteckning	2400 mAh 7,2 V Litiumjon

10. GARANTI/SERVICE

Mer information om garantin och garantivillkoren hittar du i den medföljande garantifoldern.



Les denne bruksanvisningen grundig, oppbevar den for senere bruk, gjør den tilgjengelig for andre brukere og følg anvisningene.

Innhold

1. LEVERINGSOMFANG.....	105
2. ADVARSELS- OG SIKKERHETSINSTRUKSJONER.....	106
3. TEGNFORKLARING	108
4. PRODUKTBESKRIVELSE.....	110
5. BRUK.....	110
6. RENGJØRING OG VEDLIKEHOLD	111
7. FREMGANGSMÅTE VED PROBLEMER.....	112
8. AVFALLSHÅNDTERING	112
9. TEKNISKE DATA.....	113
10. GARANTI/SERVICE	113

1. LEVERINGSOMFANG

Kontroller leveransen for å sjekke at kartongemballasjen er uskadet og at innholdet er intakt. Før du bruker apparatet, må du alltid kontrollere at apparat og tilbehør ikke har synlige skader.

- 1 x Muskelmassasjeapparat
- 4 x Tilbehør
- 1 x Nettadapter
- 1 x Bruksanvisning (denne)
- 1 x Garantiark

2. ADVARSELS- OG SIKKERHETSINSTRUKSJONER

ADVARSEL

- Apparatet er kun ment for bruk i boliger/private omgivelser, ikke profesjonelt.
- Dette produktet kan brukes av barn fra 8 år og eldre, samt av personer med reduserte fysiske, sensoriske eller mentale ferdigheter, eller av personer som mangler erfaring og kunnskap, når de er under tilsyn eller har fått opplæring i sikker bruk av produktet og hvilke farer som er forbundet med det.
- Barn må ikke leke med apparatet.
- Barn må ikke rengjøre og vedlikeholde produktet uten tilsyn.
- Hvis strømledningen til dette produktet blir skadd, må den kasseres. Hvis den ikke er avtakbar, må produktet kastes.
- Ikke prøv å åpne eller reparere apparatet selv. Hvis dette gjøres, kan det ikke lenger garanteres at apparatet vil fungere korrekt. Overholdes ikke denne regelen, blir garantien ugyldig.
- Ikke stikk gjenstander inn i apparatets åpning eller inn i de bevegelige delene. Pass på at de bevegelige delene alltid kan bevege seg fritt.
- Ikke klem eller tving kroppsdel, især fingre, inn mellom apparatets bevegelige massasjeelementer eller festet for disse i apparatet.

Tiltenkt bruk

ADVARSEL

Bruk bare muskelmassasjeapparatet sammen med tilbehøret som følger med. Muskelmassasjeapparatet og tilbehøret er ikke medisinske apparater, de er massasjebehandlingsverktøy. Muskelmassasjeapparatet er kun beregnet på personlig bruk, ikke for medisinsk eller kommersielt bruk. Apparatet skal kun brukes til det angitte formålet og på den måten som er beskrevet i denne bruksanvisningen. Ikke forskriftsmessig bruk kan være farlig. Produsenten er ikke ansvarlig for skader som skyldes ikke forskriftsmessig eller feil bruk. Ikke bruk massasjeapparatet hvis en eller flere av de følgende advarsels- og sikkerhetsanvisningene gjelder. Spør legen din dersom du er usikker på om massasjeapparatet passer for deg.

Ikke bruk apparatet:

- ved sykelige forandringer eller skader i området rundt kroppen som skal masseres (f. eks. skiveprolaps, åpne sår).
- hvis du har pacemaker.
- for massasje i hjerteområdet.
- på hovne, forbrente, skadde eller betente hud- og kroppspartier.
- ved kuttskader, kapillærer, åreknuter, akne, couperose, herpes eller andre hudsykdommer.
- under graviditeten.

- ved hodet eller i ansiktet (f. eks. på øynene), på strupehodet, i intimområdet eller andre særlig ømfintlige steder.
- på ryggraden og direkte på beinet.
- mens du sover.
- på dyr.6
- etter inntak av medikamenter eller alkohol (innskrenket oppfatningsevne!).
- i motorkjøretøy.

Spør legen før du begynner å bruke apparatet, særlig

- hvis du har en alvorlig sykdom,
- hvis du har pacemaker, implantater eller andre hjelpemidler,
- ved tromboser
- ved diabetes
- ved smerter av ubestemmelig årsak



! ADVARSEL

- Ikke la barn leke med emballasjen. Kvelningsfare!
- Ikke la barn leke med tilbehøret. Kvelningsfare!
- Sørg for at apparatet ikke kommer i kontakt med vann eller andre væsker.
- Ikke forsøk å gripe tak i apparatet hvis det har falt i vannet.
- Hvis barn bruker apparatet, må de holdes under oppsikt.
- Ikke forskriftsmessig bruk, eller bruk som er i strid med bruksanvisningen, kan medføre brannfare!

Derfor skal apparatet

- aldri være i drift uten tilsyn, spesielt hvis barn er i nærheten
- aldri tildekkes under bruk, f.eks. av et pledd eller en pute
- aldri brukes i nærheten av bensin eller andre lett antenkelige stoffer.
- brukes bare i tørre omstendigheter, innendørs (f.eks. aldri på badet eller i badstuen)

! OBS

- Før du bruker apparatet, må du alltid kontrollere at apparat og tilbehør ikke har synlige skader. Ikke bruk apparatet hvis du tror det kan være skadet. Henvend deg i stedet til din lokale forhandler eller kontakt kundeservice.
- Kammeret skal under ingen omstendigheter åpnes.
- Hold apparatet og ledningen unna spisse, varme eller skarpe gjenstander.
- Ikke bruk apparatet hvis det har falt i bakken eller fått andre skader.
- Slå av apparatet hver gang du har brukt det og før rengjøring.
- Ikke bruk apparatet i lengre tid enn 15 minutter (fare for overoppheting). La apparatet avkjøles i minst 15 minutter før du bruker det på nytt.
- Bruk enheten bare med det medfølgende tilbehøret.
- Beskytt apparatet og tilbehøret mot støt, støv, kjemikalier, kraftige temperatursvingninger, elektromagnetiske felt og nære varmekilder (ovner, radiatorer).

ADVARSEL

Reparasjon

- Forsøk aldri å reparere apparatet selv!
- Elektriske apparater skal kun repareres av fagfolk. Du må aldri åpne eller reparere apparatet selv, da dette fører til at problemfri funksjon ikke lenger er garantert. Ikke forskriftsmessige reparasjoner kan føre til alvorlig fare for brukeren. Kontakt kundeservice eller en autorisert forhandler hvis apparatet må repareres. Overholdes ikke denne regelen, blir garantien ugyldig.











ADVARSEL













Instruksjoner for håndtering av oppladbare batterier

- Hvis væske fra battericeller kommer i kontakt med hud eller øyne må det berørte området skylles med vann og lege oppsøkes umiddelbart.
- Fare ved svelging! Småbarn kan svelge batteriene og kveles. Oppbevar derfor batteriene utilgjengelig for småbarn!
- Hvis et batteri lekker, må du bruke vernehansker og avhende apparatet .
- Beskytt batteriene mot for sterk varme.
- Eksplosjonsfare! Ikke kast batterier på åpen ild.
- Ikke demonter, åpne eller knus batteriene.
- Bruk bare ladere som er angitt i bruksanvisningen.
- Apparatet skal kun lades med den medfølgende ladekabelen.
- For å oppnå lengst mulig levetid for det oppladbare batteriet må det lades helt opp minst 2 ganger i året.
- Slå alltid av apparatet før lading.
- Batteriene må lades riktig før bruk. Anvisningene fra produsenten og informasjonen i denne bruksanvisningen må alltid følges.

3. TEGNFORKLARING

Følgende symboler brukes på selve apparatet, i bruksanvisningen, på emballasjen og på apparatets typeskilt:

	Advarsel Advarsel om fare for skader eller helsemessig risiko.		Produsent
	Obs Det gjøres oppmerksom på mulige skader på apparatet/tilbehøret.		CE-merking Dette produktet oppfyller alle kravene i de gjeldende europeiske og nasjonale direktivene.
	Produktinformasjon Henvvisning til viktig informasjon		Samsvarsvurderingsmerke fra Storbritannia
	Skal bare brukes i lukkede rom.		Produktene oppfyller beviselig kravene i EØS' tekniske forskrifter.
	Følg bruksanvisningen		Energiklasse 6

	Muskelmassasjeapparatet skal ikke brukes på personer med elektriske implantater (som f.eks. pacemakere).		Polaritet på dc strømforsyning
	Grønt punkt: Dobbel avfallshåndteringssystem Tyskland	IP 20	Beskyttet mot faste fremmedlegemer med diameter 12,5 mm og større
	Kast emballasjen på en miljøvennlig måte		Strømforsyningsenhet, brytermodus; brytermodus strømforsyningsenhet; SMPS
	Apparat i beskyttelsesklasse 2		Sikkerhetsisolerende transformator, kortslutningssikker
	Kasseres i henhold til Europaparlaments- og rådsdirektivet om avfall fra elektrisk og elektronisk utstyr – WEEE (Waste Electrical and Electronic Equipment)	ta=40 °C	Nominell romtemperatur Maksimal driftstemperatur
	Ikke kast batterier som inneholder farlige stoffer i vanlig husholdningsavfall	Hz	Hertz (frekvens)
V	Volt	W	Watt (effekt)
	DC strøm / spenning	A	Ampere
	Forsiktig! Eksplosjonsfare!		Merking for å identifisere emballasjematerialet. A = materialforkortelse, B = materialnummer: 1-6 = kunststoff, 20-22 = papp og papir
	Bruk vernehansker.		Ikke bruk nettadapteren hvis støpset er skadet.
	Vakt deg mot elektrisk støt! Livsfare!		

4. PRODUKTBEKRIVELSE

4.1 Muskelmassasjeapparat

De tilhørende tegningene vises på side 3.

- 1 Tilbehør**
Velg mellom 5 ulike tilbehør
- 2 PÅ/AV-knapp**
- 3 Batterinivåindikator (3 lysdioder)**
1 rød + 3 grønne lysdioder = Batterinivå 100%
1 rød + 2 grønne lysdioder = Batterinivå 75%
1 rød + 1 grønne lysdioder = Batterinivå 50%
- 4 Håndtak**
- 5 Kontakt for nettdapter**
- 6 Av/På-bryter**
- 7 LED intensitetstrinn-indikator**
5 LED-er, fra venstre til høyre

4.2 Tilbehør

- 8 Kulehode**
Best egnet til store områder, store muskelgrupper (f. eks. overarm legg osv.).
- 9 Spiralhode**
Best egnet til dypt muskelvev og målrettet punktmasasje (f.eks. fotsåle).
- 10 U-formet hode**
Best egnet til dypt muskelvev i nedre rygg (unntatt ryggraden) eller akillessenen.
- 11 Flatt hode**
Best egnet til store områder på hele kroppen (f.eks. lår)
- 12 Nettdapter**

5. BRUK

5.1 Ta produktet i bruk

i Merknad

Massasjebehandlingen skal hele tiden kjønes behagelig. Forekomst av lette hematomer er en positiv terapieffekt og absolutt mulig, for blodsirkulasjonen kan stimuleres aktivt ved bruk av muskelmassasjeapparatet. Sporadisk kan det også forekomme rødhet i huden. Hvis du opplever alvorlig hudirritasjon, må du avslutte bruken av massasjerullen og spørre en lege til råds. Avhengig av spenningsgraden, anbefales en påføringstid på ca. 10 minutter for ønsket område (nakke, skuldre, rygg, armer, rumpe eller ben) Før du bruker muskelmassasjeapparatet for første gang, må du først lade den i minst 3,5 time. Gå frem på følgende måte:

1. Fjern all emballasje.

2. Koble den medfølgende nettadapteren til muskelmassasjeapparatet. Uttaket til nettadapteren befinner seg på undersiden av håndtaket **[A]**.
3. Sett deretter nettadapteren i en egnet stikkontakt. Batteriindikator **[3]** viser nåværende batterinivå.
4. Under ladingen blinker LED-lyset for det aktuelle batterinivået. Når muskelmassasjeapparatet er fulladet, lyser alle de tre lysdiodene konstant. Et fulladet batteri holder til ca. 4 timers bruk. Når den venstre LED-indikatoren på batterinivået begynner å blinke, må du lade opp apparatet, ellers vil det slå seg av automatisk.

5.2 Velg/endre tilbehør

Velg det tilbehøret som passer før du starter massasjen.



Slik velger du bytter du tilbehør:

1. Trekk det hittil brukte tilbehøret horisontalt ut av muskelmassasjeapparatet **[B]**.
2. Skyv ønsket tilbehør godt inn i muskelmassasjeapparatet til du merker at det klikker på plass **[C]**.

5.3 Slå på / Velge intensitetsnivå

Merknad

Muskelmassasjeapparatet kobler seg automatisk ut. Dette betyr at muskelmassasjeapparatet automatisk slår seg av etter 10 minutters bruk.

1. Skyv ON/OFF-bryteren **[6]** på undersiden av håndtaket **[4]** til posisjonen „ON“. LED-indikatoren på batterinivåindikatoren **[3]** begynner å lyse.
2. Trykk på PÅ/AV-knappen  **[2]**, for å slå på enheten. Den venstre LED-indikatoren for intensitetstrinn **[1]** begynner å lyse. Massasjen starter i intensitetstrinn 1.
3. For å veksle mellom de fem intensitetstrinnene trykker du kort på AV/PÅ-knappen  **[2]**:
 Intensitetstrinn 1: ca. 1800 o/min/30 Hz
 Intensitetstrinn 2: ca. 2100 o/min/35 Hz
 Intensitetstrinn 3: ca. 2400 o/min/40 Hz
 Intensitetstrinn 4: ca. 2700 o/min/45 Hz
 Intensitetstrinn 5: ca. 3000 o/min/50 Hz
4. Hvis du trykker en gang til på PÅ/AV-knappen  **[2]** på det femte intensitetstrinnet, slår apparatet seg av. Maskinen er i standby-modus.
5. Etter bruk skyver du AV/PÅ-bryteren **[6]** på undersiden av håndtaket **[4]** til stillingen „OFF“. Enheten er slått helt av.

Merk: Hvis enheten stopper under bruk, kan det føre til overtrykk. Vær forsiktig slik at du ikke legger for mye trykk på muskelmassasjeapparatet når du bruker det.

6. RENGJØRING OG VEDLIKEHOLD

Rengjøring

ADVARSEL

- Koble fra apparatet før rengjøring.
- Apparatet må ikke vaskes i oppvaskmaskin.
- Rengjør apparatet kun med en myk og lett fuktet klut. For hygienisk rengjøring, rengjør tilbehør **[7]** / **[8]** / **[9]** / **[10]** med vann og et ikke-slipende rengjøringsmiddel.
- Rengjør apparatet kun som foreskrevet. Pass godt på at det ikke trenger væske inn i apparatet.

- Vent med å bruke apparatet og tilbehøret til alle delene er helt tørre.
- Oppbevar apparatet og alle deler i originalemballasjen under tørre omgivelser hvis de ikke skal brukes på lengre tid.

Vedlikehold

Hvis muskelmassasjeapparatet ikke skal brukes på lengre tid, anbefaler vi at det oppbevares på et tørt sted i originalemballasjen (ikke sett noe oppå apparatet).

7. FREMGANGSMÅTE VED PROBLEMER

Problem	Korrigering
Muskelmassasjeapparatet stopper under behandlingen.	Vær forsiktig slik at du ikke legger for mye trykk på muskelmassasjeapparatet når du bruker det. Ved for høyt trykk stopper apparatet kort.

8. AVFALLSHÅNDTERING

Avhending av oppladbare batterier

De brukte og fullstendig utladede batteriene må kastes i spesielle samlebeholdere eller depotier for spesialavfall, eller leveres inn hos en elektroforhandler. Du er lovmessig forpliktet til å kaste batteriene på en miljømessig forsvarlig måte.

Disse tegnene finnes på batterier som inneholder skadelige stoffer:

Pb = batteriet inneholder bly,

Cd = batteriet inneholder kadmium,

Hg = batteriet inneholder kvikksølv.



Defekte eller brukte batterier må resirkuleres i henhold til retningslinjen 2006/66/EF og endringene i batteriene. Returner batterier og/eller enheten til egnet innsamlingssted.

Av hensyn til miljøet skal apparatet, etter endt levetid, ikke kastes sammen med vanlig husholdningsavfall.

Kassering skal skje på lokale innsamlingssteder. Apparatet skal avfallshåndteres i henhold til EU-direktivet om elektrisk og elektronisk avfall – WEEE (Waste Electrical and Electronic Equipment). Hvis du har spørsmål angående dette, kan du henvende deg til de kommunale myndighetene som har ansvar for avfallshåndteringen.



9. TEKNISKE DATA

Nettdrift Strøm inn Strøm ut	100-240 V~, 50/60 Hz, 0,4 A 5,0 V $\overline{\overline{\overline{\quad}}}$ 2,0 A, 10,0 W
Gjennomsnittlig driftseffektivitet	$\geq 81,30 \%$
Inngangseffekt uten belastning	$\leq 0,082 \text{ W}$
Mål	ca. 16,4 x 5,8 x 18,4 cm (uten tilbehør)
Vekt	ca. 620 g (uten tilbehør, uten adapter)
Oppladbart batteri: Kapasitet Nominell spenning Typebetegnelse	2400 mAh 7,2 V Li-ion

10. GARANTI/SERVICE

Du finner detaljert informasjon om garantien og garantivilkårene i det medfølgende garantiarket.



Lue tämä käyttöohje huolellisesti ja noudata siinä annettuja ohjeita. Säilytä käyttöohje myöhempää tarvetta ja laitteen muita käyttäjiä varten.

Sisällysluettelo

1. PAKKAUKSEN SISÄLTÖ.....	114
2. VAROITUKSET JA TURVALLISUUSOHJEET	115
3. MERKKIEN SELITYKSET	117
4. LAITTEEN KUVAUS	118
5. KÄYTTÖ	119
6. PUHDISTUS JA HOITO	120
7. ONGELMIEN RATKAISU	121
8. HÄVITTÄMINEN	121
9. TEKNISET TIEDOT	121
10. TAKUU / HUOLTO	122

1. PAKKAUKSEN SISÄLTÖ

Tarkista, että pakkaus on ulkoisesti vahingoittumaton ja sisältää kaikki osat. Varmista ennen käyttöä, ettei lihashuoltovasarassa ja vaihtopäissä ole näkyviä vaurioita.

- 1 x Lihashuoltovasara
- 4 x Vaihtopäätä
- 1 x Verkkosovitin
- 1 x Käyttöohje
- 1 x Takuulomake

2. VAROITUKSET JA TURVALLISUUSOHJEET

VAROITUS

- Laite on tarkoitettu ainoastaan yksityiseen kotikäyttöön. Sitä ei ole tarkoitettu kaupalliseen käyttöön.
- Yli 8-vuotiaat lapset sekä henkilöt, joiden sensoriset tai henkiset kyvyt ovat heikentyneet tai joilla ei ole tarvittavaa kokemusta ja tietoa, saavat käyttää laitetta, jos heitä valvotaan tai heille opastetaan laitteen turvallinen käyttö ja he ymmärtävät käyttöön liittyvät vaarat.
- Lapset eivät saa leikkiä laitteella.
- Lapset eivät saa puhdistaa tai huoltaa laitetta ilman valvontaa.
- Jos laitteen verkkojohto vaurioituu, verkkojohto on hävitettävä asianmukaisesti. Mikäli verkkojohtoa ei voida vaihtaa, koko laite on hävitettävä asianmukaisesti.
- Laitetta ei saa missään tapauksessa avata tai korjata, koska tällöin laitteen moitteetonta toimintaa ei voida enää taata. Tämän ohjeen laiminlyönti johtaa takuun raukeamiseen.
- Älä työnnä laitteen aukkoon tai liikkuviin osiin minkäänlaisia esineitä. Varmista, että liikkuvat osat pääsevät aina liikkumaan vapaasti.
- Älä työnnä tai päästä mitään ruumiinosia, erityisesti sormia, laitteen liikkuvien osien tai niiden kiinnikkeiden väliin.

Tarkoituksenmukainen käyttö

VAROITUS

Käytä lihashuoltovasaraa ainoastaan sen mukana toimitettujen vaihtopäiden kanssa. Lihashuoltovasara ja sen vaihtopäät eivät ole lääkinällisiä laitteita vaan hierontalaitteita. Lihashuoltovasara on tarkoitettu ainoastaan kotikäyttöön. Sitä ei ole tarkoitettu lääkinälliseen eikä kaupalliseen käyttöön. Laitetta saa käyttää vain käyttöohjeessa kuvatulla tavalla ja siihen käyttötarkoitukseen, johon se on kehitetty. Laitteen epäasianmukainen käyttö voi olla vaarallista. Valmistaja ei vastaa vahingoista, jotka aiheutuvat laitteen epäasianmukaisesta tai vääränlaisesta käytöstä. Älä käytä hierontalaitetta, jos jokin seuraavista varoituksista tai turvallisuusohjeista koskee sinua. Jos et ole varma, voitko käyttää hierontalaitetta, kysy lääkäriltä.

Älä käytä laitetta:

- jos hierottavalla kehon alueella on patologinen muutos tai vamma (esim. välilevypullistuma, avoin haava).
- jos sinulla on sydämentahdistin.
- sydämen alueen hierontaa.
- turvonneilla, palaneilla, tulehtuneilla tai vahingoittuneilla ihon ja kehon alueilla.
- haavojen, hiussuonien, suonikohjujen, aknen, couperosan, herpeksen tai muiden ihosairauksien yhteydessä.

- raskauden aikana.
- pään tai kasvojen alueella (esim. esimerkiksi silmiin), kurkunpään, intiimialueella tai minkä tahansa muun herkän ruumiinosan alueella.
- selkärangan päällä äläkä suoraan luun päällä.
- nukkuessasi.
- eläimiin.
- lääkkeiden tai alkoholin nauttimisen jälkeen (heikentynyt havaintokyky!).
- moottoriajoneuvossa.

Kysy ennen laitteen käyttöä lääkärin mielipidettä etenkin, jos sinulla on

- jokin vakava sairaus
- käytössäsi sydämentahdistin, implanteja tai muita apuvälineitä
- tromboosi
- diabetes
- selvittämättömiä kipuja.



VAROITUS

- Pidä pakkausmateriaalit poissa lasten ulottuvilta. Tukehtumisvaara!
- Pidä vaihtopäät poissa lasten ulottuvilta. Tukehtumisvaara!
- Huolehdi, ettei laite joudu kosketukseen veden tai muiden nesteiden kanssa.
- Älä koskaan tartu veteen pudonneeseen laitteeseen.
- Lapsia on valvottava laitteen käytön aikana.
- Epäasianmukainen käyttö tai tämän käyttöohjeen noudattamatta jättäminen voi aiheuttaa tulipalovaaran!

Noudata sen vuoksi seuraavia ohjeita:

- Älä koskaan jätä laitetta ilman valvontaa erityisesti, jos lähettyvillä on lapsia.
- Älä koskaan käytä laitetta peitettynä, esimerkiksi peiton tai tyynyn alla.
- Älä koskaan käytä laitetta bensiinin tai muiden helposti syttyvien aineiden läheisyydessä.
- Käytä laitetta vain kuivissa sisätiloissa (ei koskaan esimerkiksi kylpyammeessa tai saunassa).

HUOMIO

- Varmista ennen käyttöä, ettei laitteessa ja vaihtopäissä ole näkyviä vaurioita. Jos olet epävarma laitteen kunnosta, älä käytä laitetta. Ota yhteyttä jälleenmyyjään tai ilmoitettuun asiakaspalveluosoitteeseen.
- Älä missään tapauksessa avaa laitteen kotelo.
- Pidä laite etäällä terävistä esineistä.
- Jos laite on pudonnut tai muulla tavoin vaurioitunut, sitä ei saa enää käyttää.
- Kytke laite pois päältä aina käytön jälkeen ja ennen puhdistamista.
- Älä käytä laitetta 15 minuuttia pidempään (liiallisen kuumenemisen vaara). Ennen seuraavaa käyttöä anna laitteen jäähtyä vähintään 15 minuutin ajan.
- Käytä laitetta ainoastaan pakkauksen sisältyvien lisävarusteiden kanssa.
- Suojaa laitetta ja sen vaihtopäitä iskuilta, pölyltä, kemikaaleilta, voimakkailta lämpötilanvaihteluilta, sähkömagneettisilta kentiltä ja liian lähellä sijaitsevilta lämmönlähteiltä (uunit, lämmittimet).

VAROITUS

Korjaaminen

- Älä missään tapauksessa yritä korjata laitetta itse!
- Sähkölaitteiden korjaustyöt on annettava ammattilaisten tehtäviksi. Laitetta ei missään tapauksessa saa avata tai korjata itse, koska tällöin laitteen moitteetonta toimintaa ei voida enää taata. Epäasianmukaisesti tehdyt korjaukset voivat aiheuttaa laitteen käyttäjälle vakavia vaaroja. Jos laite vaatii korjausta, käänny asiakaspalvelun tai valtuutetun jälleenmyyjän puoleen. Tämän ohjeen laiminlyönti johtaa takuun raukeamiseen.

VAROITUS

Akkujen käsittelyyn liittyvät ohjeet

- Jos akusta vuotava neste joutuu kosketukseen ihon tai silmien kanssa, huuhtelee altistunut kohta vedellä ja hakeudu lääkäriin.
- Nielemisvaara! Pieni lapsi saattaa nieleä akun ja tukehtua. Akut on siksi säilytettävä poissa pienten lasten ulottuvilta!
- Jos akusta on vuotanut nestettä, käytä suojakäsineitä ja hävitä laite.
- Älä altista akkuja liialliselle lämmölle.
- Räjähdyksivaara! Akkuja ei saa heittää tuleen.
- Akkuja ei saa purkaa, avata tai rikkoa.
- Käytä ainoastaan käyttöohjeessa mainittuja latauslaitteita.
- Lataa laite ainoastaan pakkaukseen sisältyvällä verkkosovittimella.
- Jotta akun käyttöikä olisi mahdollisimman pitkä, lataa se täyteen vähintään kahdesti vuodessa.
- Sammuta laite aina ennen latausta.
- Akut tulee ladata asianmukaisesti ennen käyttöä. Valmistajan antamia ja tässä käyttöohjeessa mainittuja asianmukaiseen lataukseen liittyviä ohjeita on aina noudatettava.

3. MERKKIEN SELITYKSET

Laitteessa, sen käyttöohjeessa, pakkauksessa ja tyyppikilvessä käytetään seuraavia symboleita:

	Varoitus Varoitus loukkaantumisvaaroista tai terveyttä uhkaavista vaaroista.		Valmistaja
	Huomio Turvallisuusohje mahdollisista laitteelle/lisävarusteille aiheutuvista vaurioista.		CE-merkintä Tämä tuote täyttää voimassa olevien eurooppalaisten ja kansallisten määräysten vaatimukset.
	Tuotetietoa Huomautus tärkeistä tiedoista		Ison-Britannian vaatimustenmukaisuuden arviointimerkintä
	Käytä laitetta ainoastaan sisätiloissa.		Tuotteet ovat todistettavasti yhdenmukaisia Euraasian talousunionin teknisten standardien kanssa.
	Noudata käyttöohjetta.		Energiatehokkuusluokka 6

	Älä käytä lihashuoltovasaraa henkilöillä, joilla on sähköisiä implantteja (esim. sydämentahdistin).		Tasavirtaliittimen napaisuus
	Grüner Punkt: ”vihreä piste”, saksalainen pakkausjätteen kierrätysjärjestelmä (DSD)	IP 20	Suojattu kiinteiltä vierailta esineiltä, joiden halkaisija on $\geq 12,5$ mm
	Hävitä pakkaus ympäristöystävällisesti		Hakkuriteholähde, SMPS, switch mode power supply unit
	Suojausluokan 2 laite		Suojajännitemuuntaja, suojattu oikosululta
	Hävitä laite EU:n antaman sähkö- ja elektroniikkalaiteromua koskevan WEEE-direktiivin (Waste Electrical and Electronic Equipment) mukaisesti.	$ta=40$ °C	Ympäristön nimellislämpötila Enimmäiskäyttölämpötila
	Vaarallisia aineita sisältäviä paristoja ei saa hävittää talousjätteen seassa.	Hz	Hertsiä (Taajuus)
V	Volttia	W	Watti (pätöteho)
	Tasavirta / jännite	A	Ampeeria
	Varoitus! Räjähdyksivaara!		Pakkausmateriaalin tunnistusmerkintä. A = materiaalin lyhenne, B = materiaalinumero: 1–6 = muovit, 20–22 = paperi ja pahvi
	Käytä suojakäsineitä.		Älä käytä verkkolaitetta, jos pistoke on vaurioitunut.
	Sähköiskuvaara! Hengenvaara!		

4. LAITTEEN KUVAUS

4.1 Lihashuoltovasara

De tilhørende tegningene vises på side 3.

1 Vaihtopää

Valittavana on 5 erilaista vaihtopäätä

2 Virtapainike

3 Akun varaustason ilmainen (3 LEDiä)

3 LEDiä = Akun varaustaso 100 %

2 LEDiä = Akun varaustaso 75 %

1 LEDiä = Akun varaustaso 50 %

4 Kädensija

5 Verkkosovittimen liitäntä

6 Virtakytkin

7 Tehotason LED-näyttö

5 LEDiä, alkaen vasemmalta oikealle

4.2 Vaihtopäät

8 Pallopää

Sopii parhaiten laajoille alueille ja suuriin lihasryhmiin (esim. esimerkiksi olkavarteen, pohkeeseen jne.).

9 Spiraalipää

Sopii parhaiten syvän lihaskudoksen hierontaan ja kohdistettuun pistehierontaan (esim. jalkapohjaan).

10 U-muotoinen pää

Sopii parhaiten syväälle lihaskudokselle alaselän (selkäranka poislukien) tai akillesjänteen alueella.

11 Litteä pää

Sopii parhaiten laajoille kehon alueille (reiteen).

12 Verkkosovitin

5. KÄYTTÖ

5.1 Käyttöönotto

i Ohje

Hieronnan on tunnettava aina miellyttävältä. Pienien mustelmien ilmestyminen on täysin mahdollista. Se on positiivisen terapeutin vaikutuksen merkki, koska laitteen käyttö voi edistää verenkiertoa kohdennetusti. Laitteen käyttö saattaa aiheuttaa myös paikallista ihon punoitusta. Jos sinulla ilmenee runsasta ihoärsytystä, lopeta laitteen käyttö ja ota yhteyttä lääkäriin. Lihasten kireyden tasosta riippuen suosittelemme halutun alueen (niska, hartiat, käsivarret selkä, kädet, takapuoli tai jalat) käsittelyä noin 10 minuuttia

Lataa lihashuoltovasaraa vähintään 3,5 tuntia, ennen kuin otat sen käyttöön ensimmäisen kerran. Toimi seuraavalla tavalla:

1. Poista laitteesta kaikki pakkausmateriaalit
2. Liitä mukana toimitettu verkkosovitin lihashuoltovasaraan. Verkkosovittimen liitäntä sijaitsee lihashuoltovasaran kädensijan alapuolella **A**.
3. Kytke verkkosovittimen pistoke sopivaan pistorasiaan. Akun tilan näyttö [3] osoittaa akun ajantasaisen varaustilan.

4. Akun varaustilan LED-merkkivalo vilkkuu latauksen aikana. Kun lihashuoltovasara on latautunut täyteen, kaikki 3 LED-valoa palavat yhtäjaksoisesti. Kun akku on latautunut täyteen, laitetta voi käyttää noin 4 tuntia. Kun akun varaustilan näytön vasen LED-valo alkaa vilkkua, laite on ladattava, sillä muutoin se sammuu automaattisesti.

5.2 Vaihtopään valitseminen / vaihtaminen

Valitse sopiva vaihtopää ennen hieronnan aloittamista.

Vaihtopää vaihdetaan seuraavalla tavalla:

1. Vedä senhetkinen vaihtopää vaakatasossa pois lihashuoltovasarasta **[B]**.
2. Työnnä haluamasi vaihtopää tiukasti lihashuoltovasaraan ja varmista, että tunnet sen lukittuvan paikalleen **[C]**.

5.3 Käynnistäminen / värinätason valitseminen

Ohje

Lihashuoltovasarassa on automaattinen virrankatkaisu. Se tarkoittaa sitä, että lihashuoltovasara sammuu automaattisesti 10 minuutin käyttöjakson kuluttua.

1. Työnnä kädensijan **[4]** alapuolella oleva virtakytkin **[6]** „ON“-asentoon. Akun varaustilan näytön **[3]** LED-merkkivalot syttyvät.
2. Käynnistä laite painamalla virtapainiketta **[2]**. Tehotason näytön **[1]** vasen LED-valo syttyy. Hieronta käynnistyy tehotasolla 1.
3. Voit valita viidestä tehotasosta painamalla lyhyesti virtapainiketta **[2]**:
Tehotaso 1: 1 800 rpm / 30 Hz
Tehotaso 2: noin 2 100 rpm / 35 Hz
Tehotaso 3: n. 2 400 rpm / 40 Hz
Tehotaso 4: n. 2 700 rpm / 45 Hz
Tehotaso 5: n. 3 000 rpm / 50 Hz
4. Kun painat uudelleen viidennen tehotason virtapainiketta **[2]**, laite sammuu. Laite on valmiustilassa.
5. Käytön jälkeen työnnä kädensijan **[4]** alapuolella oleva virtakytkin **[6]** „OFF“-asentoon. Laite sammuu kokonaan.

Huomautus: Jos laite pysähtyy käytön aikana, se voi johtua liiallisesta paineesta. Varmista, ettet kohdistaa lihashuoltovasaraan liikaa voimaa käytön aikana.

6. PUHDISTUS JA HOITO

Puhdistus

VAROITUS

- Katkaise laitteesta virta aina ennen laitteen puhdistamista.
- Puhdista laite ainoastaan kevyesti kostutetulla liinalla.
- Puhdista laite ainoastaan tässä ohjeessa kuvatulla tavalla. Laitteeseen ei saa päästä nesteitä.
- Käytä laitetta vasta, kun se on kuivunut kokonaan.
- Älä puhdista laitetta astianpesukoneessa.
- Älä käytä laitteen puhdistamiseen syövyttäviä puhdistusaineita tai karkeita harjoja!
- Puhdista laite ainoastaan kevyesti kostutetulla liinalla ja hankaamattomalla pesuaineella. Puhdista vaihtopäät **[7]** / **[8]** / **[9]** / **[10]** hygieenisesti puhdistamalla ne vedellä ja hankaamattomalla pesuaineella.
- Puhdista laite ainoastaan tässä ohjeessa kuvatulla tavalla. Laitteeseen ei saa päästä nesteitä.

- Käytä laitetta ja vaihtopäitä uudelleen vasta sitten, kun kaikki osat ovat täysin kuivuneet.
- Jos laitetta ei käytetä pitkään aikaan, säilytä sitä ja kaikkia sen osia sen alkuperäisessä pakkauksessa kuivassa ympäristössä.

Hoito

Jos lihashuoltovasaraa ei käytetä pitkään aikaan, se on suositeltavaa säilyttää alkuperäisessä pakkauksessa kuivassa ja laitetta kuormittamattomassa ympäristössä.

7. ONGELMIEN RATKAISU

Ongelma	Ratkaisu
Lihashuoltovasara pysähtyy käytön aikana.	Varmista, ettet kohdista lihashuoltovasaraan liikaa voimaa käytön aikana. Jos laitteeseen kohdistetaan liikaa voimaa, se pysähtyy lyhyesti.

8. HÄVITTÄMINEN

Akun hävittäminen

Hävitä käytetyt, täysin tyhjät akut viemällä ne paikalliseen keräys- tai ongelmajätepisteeseen tai toimittamalla ne elektroniikkaliikkeeseen hävitettäviksi. Laki edellyttää, että akut hävitetään asianmukaisella tavalla.

Ympäristölle haitallisissa akuissa on seuraavia merkintöjä:

Pb = paristo sisältää lyijyä

Cd = paristo sisältää kadmiumia

Hg = paristo sisältää elohopeaa.



Vialliset tai käytetyt akut on kierrätettävä direktiivin 2006/66/EY ja sen muutosten mukaisesti. Toimita akut ja/tai laite paikalliseen kierrätyspisteeseen.

Kun laitteen käyttöikä on päättynyt, laitetta ei saa ympäristösyistä hävittää tavallisen kotitalousjätteen mukana.

Hävitä käytöstä poistettu laite viemällä se asianmukaiseen keräys- ja kierrätyspisteeseen. Hävitä laite EU:n antaman sähkö- ja elektroniikkalaiteromua koskevan WEEE-direktiivin (Waste Electrical and Electronic Equipment) mukaisesti. Lisätietoja saat paikallisilta jätehuoltoviranomaisilta.



9. TEKNISET TIEDOT

Toimii verkkovirralla	
Tulo	100–240 V~, 50/60 Hz, 0,4 A
Lähtö	5,0 V $\overline{\text{---}}$ 2,0 A, 10,0 W
Keskimääräinen teho käytössä	$\geq 81,30 \%$
Tehonotto nollakuormassa	$\leq 0,082 \text{ W}$
Mitat	noin 16,4 x 5,8 x 18,4 cm (ilman vaihtopäitä)
Paino	noin 620 g (ilman vaihtopäitä, ilman sovitinta)
Akku:	
Kapasiteetti	2500 mAh
Nimellisjännite	7,2 V
Tyyppi	Li-ioni

10. TAKUU / HUOLTO

Tarkempia tietoja takuusta ja takuehdoista löytyy mukana toimitetusta takuulomakkeesta.



Beurer GmbH • Söflinger Str. 218 • 89077 Ulm, Germany
www.beurer.com • www.beurer-gesundheitsratgeber.com
www.beurer-healthguide.com



650.03_MG99_2021-07-14_01_IM1_BEU