

beurer

MP 55



- | | | | |
|-----------|---|-----------|---|
| D | Hornhautentferner Gebrauchsanweisung 2-10 | RU | Прибор для удаления роговицы Инструкция по применению 52-60 |
| GB | Callus remover Instructions for use 11-18 | PL | Urządzenie do usuwania zrogowiałego naskórka Instrukcja obsługi 61-68 |
| F | Ponceuse Mode d'emploi 19-27 | NL | Eeltverwijderaar Gebruiksaanwijzing 69-76 |
| E | Eliminador de durezas Instrucciones para el uso 28-35 | P | Removedor de calosidades Instruções de utilização 77-84 |
| I | Levigatore per talloni Istruzioni per l'uso 36-43 | GR | Συσκευή αφαίρεσης κάλων Οδηγίες χρήσης 85-93 |
| TR | Nasır Sökücü Kullanım kılavuzu 44-51 | | |

CE

Inhalt

| | | | |
|--------------------------------------|---|-------------------------------------|----|
| 1. Bestimmungsgemäßer Gebrauch | 4 | 6. Pflege- und Aufbewahrung | 9 |
| 2. Sicherheitshinweise | 4 | 7. Ersatz- und Verschleißteile..... | 9 |
| 3. Gerätebeschreibung | 7 | 8. Technische Daten..... | 10 |
| 4. Inbetriebnahme | 7 | 9. Garantie und Service..... | 10 |
| 5. Bedienung | 8 | | |

Sehr geehrte Kundin, sehr geehrter Kunde,

wir freuen uns, dass Sie sich für ein Produkt unseres Sortimentes entschieden haben. Unser Name steht für hochwertige und eingehend geprüfte Qualitätsprodukte aus den Bereichen Wärme, Gewicht, Blutdruck, Körpertemperatur, Puls, Sanfte Therapie, Massage, Beauty, Baby und Luft.

Bitte lesen Sie diese Gebrauchsanweisung aufmerksam durch, bewahren Sie sie für den späteren Gebrauch auf, machen Sie sie anderen Benutzern zugänglich und beachten Sie die Hinweise.

Mit freundlicher Empfehlung
Ihr Beurer-Team

Lieferumfang









- Basisgerät
- Rolle grob
- Rolle fein
- Rostfreie Edelstahlraspel
- Schutzkappe
- Reinigungsbürste
- Ladekabel Micro-USB
- Netzadapter
- Diese Gebrauchsanweisung

WARNUNG

- Das Gerät ist nur für den Einsatz im häuslichen/privaten Umfeld bestimmt, nicht im gewerblichen Bereich.
- Dieses Gerät kann von Kindern ab 8 Jahren und darüber sowie von Personen mit verringerten physischen sensorischen oder mentalen Fähigkeiten oder Mangel an Erfahrung und Wissen benutzt werden, wenn sie beaufsichtigt oder bezüglich des sicheren Gebrauchs des Gerätes unterwiesen wurden und die daraus resultierenden Gefahren verstehen.
- Kinder dürfen nicht mit dem Gerät spielen.
- Reinigung und Benutzer-Wartung dürfen nicht von Kindern ohne Beaufsichtigung durchgeführt werden.
- Wenn die Netzanschlussleitung dieses Geräts beschädigt wird, muss sie entsorgt werden. Ist sie nicht abnehmbar, muss das Gerät entsorgt werden.

Zeichenerklärung

Folgende Symbole werden in der Gebrauchsanweisung und auf dem Typschild verwendet:

| | | |
|---|---|--|
|  | WARNUNG | Warnhinweis auf Verletzungsgefahren oder Gefahren für Ihre Gesundheit. |
|  | ACHTUNG | Sicherheitshinweis auf mögliche Schäden an Gerät/Zubehör. |
|  | Hinweis | Hinweis auf wichtige Informationen. |
|  | Gebrauchsanweisung beachten | |
|  | Entsorgung gemäß Elektro- und Elektronik-Altgeräte EG-Richtlinie – WEEE (Waste Electrical and Electronic Equipment) | |
|  | Hersteller | |
|  | Das Gerät ist doppelt schutzisoliert und entspricht damit der Schutzklasse 2. | |
|  | Nur in geschlossenen Räumen verwenden. | |

1. Bestimmungsgemäßer Gebrauch

Mit diesem Hornhautentferner können Sie lästige Hornhaut, Schwielen und raue Stellen schnell, einfach und wirksam entfernen.

Im Lieferumfang sind eine grobe und eine feine Rolle sowie eine Edelstahl-Raspel enthalten. Mit diesen Aufsätzen können Sie die betroffenen Stellen optimal behandeln.

Das Gerät ist nur für den in dieser Gebrauchsanweisung beschriebenen Zweck vorgesehen. Der Hersteller kann nicht für Schäden haftbar gemacht werden, die durch unsachgemäßen oder leichtsinnigen Gebrauch entstehen.

2. Sicherheitshinweise

Lesen Sie diese Gebrauchsanweisung sorgfältig! Ein Nichtbeachten der nachfolgenden Hinweise kann Personen- oder Sachschäden verursachen. Bewahren Sie die Gebrauchsanweisung auf und machen Sie diese auch anderen Anwendern zugänglich. Übergeben Sie diese Gebrauchsanweisung bei Weitergabe des Geräts.



WARNUNG

- Halten Sie Kinder von Verpackungsmaterial fern. Es besteht Erststickungsgefahr.
- Kinder müssen beim Benutzen des Geräts beaufsichtigt werden.



ACHTUNG

Bei der Benutzung kann es auf der Haut zu einer starken Wärmeentwicklung kommen.

- Kontrollieren Sie während der Behandlung die Ergebnisse regelmäßig. Dies gilt besonders für Diabetiker, da sie weniger schmerzempfindlich sind und es leichter zu Verletzungen kommen kann. Arbeiten Sie immer sehr vorsichtig. Fragen Sie im Zweifelsfall Ihren Arzt.
- Jeder unsachgemäße Gebrauch kann gefährlich sein.
- Bei langanhaltender intensiver Benutzung des Gerätes, z.B. Abschleifen der Hornhaut an den Füßen, kann sich das Gerät stärker erhitzen. Um dabei Hautverbrennungen zu vermeiden, müssen zwischen den einzelnen Anwendungen längere Pausen eingehalten werden.
Überprüfen Sie zu Ihrer eigenen Sicherheit ständig die Hitzeentwicklung des Gerätes. Dies gilt besonders für hitzeunempfindliche Personen.
- Das Gerät ist zur Eigenanwendung, nicht für den medizinischen oder kommerziellen Gebrauch vorgesehen.
- Das Gerät darf aus hygienischen Gründen nur bei einer Person angewendet werden.
- Prüfen Sie jedoch vor jeder Reklamation zuerst die Batterien und tauschen Sie diese gegebenenfalls aus.
- Versuchen Sie in keinem Fall, das Gerät selbständig zu reparieren!
- Benutzen Sie das Gerät nur mit den mitgelieferten Zubehörteilen.
- Nicht bei Kleintieren/Tieren anwenden.
- Das Gerät von Wärmequellen fernhalten.
- Das Gerät darf nicht länger als 15 Minuten ununterbrochen betrieben werden. Nach dieser Zeit ist eine Pause von mindestens 15 Minuten einzulegen, um eine Überhitzung des Motors zu verhindern.
- Die Hände müssen für jegliche Benutzung des Geräts trocken sein.
- Das Gerät darf nicht auf empfindlichen oder gereizten Hautstellen verwendet werden.

- Stellen Sie vor dem Gebrauch sicher, dass das Gerät und Zubehör keine sichtbaren Schäden aufweisen. Benutzen Sie es im Zweifelsfall nicht und wenden Sie sich an Ihren Händler oder an die angegebene Kundendienstadresse.
- Ziehen, verdrehen und knicken Sie das Stromkabel nicht.
- Achten Sie darauf, dass das Stromkabel nicht über scharfe oder spitze Gegenstände gelegt oder gezogen wird.
- Stecken Sie den Netzadapter in eine vorschriftsmäßig installierte Steckdose.
- Öffnen Sie unter keinen Umständen das Gehäuse.
- Halten Sie das Gerät von spitzen oder scharfen Gegenständen fern.
- Wenn das Gerät heruntergefallen ist oder anderweitige Schäden davongetragen hat, darf es nicht mehr benutzt werden.
- Nach jedem Gebrauch und vor jeder Reinigung ist das Gerät auszuschalten und auszustecken.



WARNUNG: Stromschlag

Wie jedes elektrische Gerät ist auch dieses Gerät vorsichtig und umsichtig zu gebrauchen, um Gefahren durch elektrische Schläge zu vermeiden.

Betreiben Sie das Gerät deshalb

- nur mit dem mitgelieferten Netzadapter und nur mit der auf dem Netzteil notierten Netzspannung,
- nie, wenn das Gerät oder Zubehör sichtbare Schäden aufweist,
- nicht während eines Gewitters.

Schalten Sie das Gerät im Falle von Defekten oder Betriebsstörungen sofort aus und trennen Sie das Gerät vom Stromanschluss. Ziehen Sie nicht am Stromkabel oder am Gerät um das Netzteil aus der Steckdose zu ziehen. Halten oder tragen Sie das Gerät niemals am Stromkabel. Halten Sie Abstand zwischen den Kabeln und warmen Oberflächen.

Stellen Sie sicher, dass der Stecker und das Kabel nicht mit Wasser oder anderen Flüssigkeiten in Berührung kommen.

Benutzen Sie das Gerät deshalb:

- nur in trockenen Innenräumen,
- nur mit trockenen Händen,
- nie in der Badewanne, in der Dusche oder bei gefüllten Waschbecken,
- nie in Schwimmb Becken, Whirlpools oder in der Sauna,
- nie im Freien.

Greifen Sie keinesfalls nach dem Gerät, wenn es ins Wasser gefallen und mit dem Netzteil verbunden ist.



WARNUNG: Reparatur

- Reparaturen an Elektrogeräten dürfen nur von Fachkräften durchgeführt werden. Durch unsachgemäße Reparaturen können erhebliche Gefahren für den Benutzer entstehen. Lassen Sie das Gerät im Falle einer Störung oder Beschädigung durch eine qualifizierte Fachwerkstatt reparieren.



WARNUNG: Brandgefahr



Bei nicht sachgemäßem Gebrauch bzw. Gebrauch entgegen der vorliegenden Gebrauchsanweisung besteht unter Umständen Brandgefahr!

Betreiben Sie das Gerät deshalb

- nie unbeaufsichtigt, insbesondere wenn Kinder in der Nähe sind,
- nie unter einer Abdeckung, wie z. B. Decke, Kissen ...,
- nie in der Nähe von Benzin oder anderen leicht entflammaren Stoffen.



Hinweise zum Umgang mit Akkus

- Wenn Flüssigkeit aus einer Akkuzelle mit Haut oder Augen in Kontakt kommt, die betroffene Stelle mit Wasser auswaschen und ärztliche Hilfe aufsuchen.
-  **Verschluckungsgefahr!** Kleinkinder könnten Akkus verschlucken und daran erstickern. Daher Akkus für Kleinkinder unerreichbar aufbewahren!
- Auf Polaritätskennzeichen Plus (+) und Minus (-) achten.
- Wenn ein Akku ausgelaufen ist, Schutzhandschuhe anziehen und das Batteriefach mit einem trockenen Tuch reinigen.
- Schützen Sie Akkus vor übermäßiger Wärme.
-  **Explosionsgefahr!** Keine Akkus ins Feuer werfen.
- Keine Akkus zerlegen, öffnen oder zerkleinern.
- Nur in der Gebrauchsanweisung aufgeführte Ladegeräte verwenden.
- Akkus müssen vor dem Gebrauch korrekt geladen werden. Die Hinweise des Herstellers bzw. die Angaben in dieser Gebrauchsanweisung für das korrekte Laden sind stets einzuhalten.
- Laden Sie den Akku vor der ersten Inbetriebnahme vollständig auf (siehe Kapitel 4).
- Um eine möglichst lange Akku-Lebensdauer zu erreichen, laden Sie den Akku mindestens 2 Mal im Jahr vollständig auf.



Allgemeine Entsorgung

Im Interesse des Umweltschutzes darf das Gerät am Ende seiner Lebensdauer nicht mit dem Hausmüll entsorgt werden. Die Entsorgung kann über entsprechende Sammelstellen in Ihrem Land erfolgen. Entsorgen Sie das Gerät gemäß der Elektro- und Elektronik-Altgeräte EG-Richtlinie – WEEE (Waste Electrical and Electronic Equipment). Bei Rückfragen wenden Sie sich an die für die Entsorgung zuständige kommunale Behörde.

Die verbrauchten, vollkommen entladenen Akkus müssen Sie über speziell gekennzeichnete Sammelbehälter, Sondermüllannahmestellen oder über den Elektrohändler entsorgen. Sie sind gesetzlich dazu verpflichtet, die Akkus zu entsorgen.

Diese Zeichen finden Sie auf schadstoffhaltigen Akkus:

Pb = Batterie enthält Blei,

Cd = Batterie enthält Cadmium,

Hg = Batterie enthält Quecksilber.



3. Gerätebeschreibung

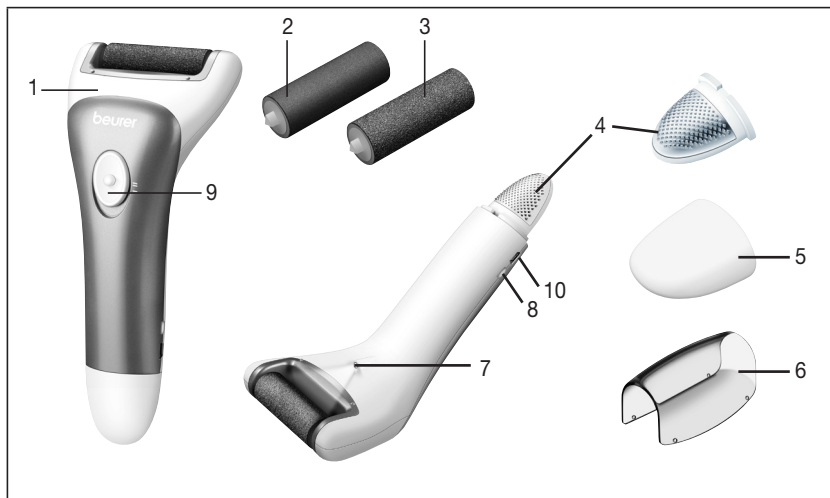

| | |
|-----------------------|---|
| 1. Basisgerät | 6. Schutzkappe |
| 2. Rolle fein | 7. LED-Licht |
| 3. Rolle grob | 8. Ladekontrollanzeige |
| 4. Hornhautraspel | 9. Ein-/Ausschalter mit 2 Geschwindigkeitsstufen |
| 5. Schutzkappe Raspel | 10. Micro-USB-Anschluss |

4. Inbetriebnahme

- Entfernen Sie die Verpackung.
- Überprüfen Sie Gerät, Netzadapter und Kabel auf Beschädigungen.
- Schließen Sie das Gerät an das Stromnetz an. Das Gerät muss sich dabei im ausgeschalteten Zustand befinden.
- Kabel stolpersicher legen.
- Laden Sie das Gerät vor dem ersten Gebrauch circa 3 Stunden auf. Grünes Blinken der Ladekontrollleuchte bedeutet, dass der Akku geladen wird. Sobald die Anzeige permanent grün leuchtet, ist das Gerät vollständig aufgeladen. Anschließend können Sie das Gerät entweder im Akkubetrieb oder mit dem Stromkabel verwenden.
- Rotes Blinken der Ladekontrollleuchte während des Akkubetriebs bedeutet, dass der Akku leer ist. Laden Sie das Gerät auf, indem Sie es an den Netzadapter anschließen.
- Eine Akkuladung reicht für ca. 25 Minuten kabellosen Betrieb. Danach können Sie das Gerät im Netzbetrieb weiter verwenden.



ACHTUNG

- Aus hygienischen Gründen sollten Sie die Aufsätze nicht gemeinsam mit anderen Personen benutzen.
- Das eingeschaltete Gerät sollte nicht mit anderen Hautpartien (z.B. Wimpern, Kopfharen, usw.), Kleidern und Schnüren in Kontakt kommen, um jede Verletzungsgefahr, ein Blockieren oder ein Beschädigen des Gerätes zu vermeiden.
- Benutzen Sie das Gerät nicht bei Hautreizungen, Krampfadern, Ausschlag, Pickeln, (behaarten) Muttermalen oder Wunden, ohne vorher einen Arzt zu konsultieren. Gleiches gilt für Patienten mit geschwächter Immunabwehr, Diabetes, Hämophilie und Immunsuffizienz.



Hinweis

- Der Hornhautentferner kann auf trockener oder feuchter Haut verwendet werden. Das Entfernen der Hornhaut ist auf trockener Haut effektiver.
- Bei der Anwendung auf trockener Haut, muss diese trocken und fettfrei sein.
- Verwenden Sie vor dem Entfernen der Hornhaut keine Cremes.
- Entfernen Sie nicht zuviel Hornhaut, da diese sonst verstärkt nachwachsen kann.

5. Bedienung

- Achten Sie darauf, dass die Schleifrolle korrekt in das Gerät eingesetzt ist.
- Um das Gerät einzuschalten, schieben Sie den Ein-/Ausschalter auf die gewünschte Geschwindigkeitsstufe.
- Das LED-Licht sorgt für optimale Lichtverhältnisse, damit Sie die Hornhaut besser sehen und entfernen können.
- Mit der Hornhautraspel, die sich im Griffende befindet können Sie sehr stark verhornte Hautpartien an Ihren Füßen vorbehandeln.
- Mit der groben Schleifrolle können Sie nun starke Hornhaut abtragen
- Möchten Sie leicht verhornte Stellen entfernen oder eine Hautpartie glätten, verwenden Sie den feinen Schleifaufsatz.
- Bitte achten Sie darauf, das Gerät nicht länger als 3-4 Sekunden auf einer Hautstelle anzuwenden.
- Verwenden Sie den Hornhautentferner nicht auf gereizter, wunder oder verletzter Haut.
- Führen Sie das Gerät langsam und gleichmäßig über die Hornhaut. Achten Sie darauf, das Gerät senkrecht im 90° Winkel auf der Hornhaut aufzusetzen. Um ein optimales Ergebnis zu erzielen, kann es hilfreich sein, das Gerät in verschiedene Richtungen über die Hornhaut zu führen.

Wechseln der Rolle:

Um die Rolle zu wechseln, gehen Sie wie folgt vor:

- Halten Sie den Hornhautentferner wie abgebildet in Ihrer Hand.
- Schieben Sie mit der anderen Hand die Rolle nach links und ziehen Sie sie nach oben ab.

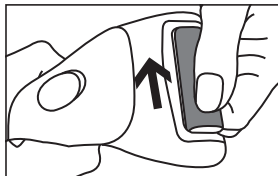

Wechseln der manuellen Raspel:

Um die Raspel am Griffende zu wechseln, gehen Sie wie folgt vor:

- Halten Sie den Hornhautentferner wie abgebildet in Ihrer Hand.
- Entfernen Sie die Schutzkappe durch Ziehen vom Gerät.
- Ziehen Sie nun die Raspel nach vorne weg vom Gerät ab.

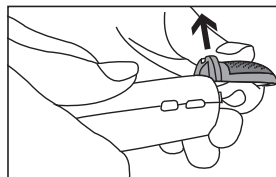

6. Pflege- und Aufbewahrung



WARNUNG

- Stecken Sie das Gerät vor jeder Reinigung aus.
- Reinigen Sie das Gerät nur in der angegebenen Weise. Es darf keinesfalls Flüssigkeit in das Gerät oder das Zubehör eindringen.
- Reinigen Sie den Hornhautaufsatz mit der Reinigungsbürste. Es wird empfohlen, diese vorher mit Alkohol zu benetzen um eine hygienische Reinigung zu garantieren.
- Achten Sie darauf, dass der entsprechende Hornhautaufsatz vollkommen trocken ist, bevor Sie ihn wieder auf das Gerät setzen.
- Benutzen Sie das Gerät erst wieder wenn es vollständig trocken ist.
- Reinigen Sie das Gerät nicht in der Spülmaschine!
- Benutzen Sie keine scharfen Reinigungsmittel oder harte Bürsten!

Reinigen Sie das ausgesteckte und abgekühlte Gerät mit einem weichen, leicht angefeuchteten Tuch und einem milden Reinigungsmittel. Anschließend mit einem weichen, fusselfreien Tuch trocken wischen.

7. Ersatz- und Verschleißteile

Die Ersatz- und Verschleißteile sind über die jeweilige Serviceadresse (laut Serviceadressliste) erhältlich. Geben Sie die entsprechende Bestellnummer an.

| | Artikel- bzw. Bestellnummer |
|---------------------------------------|-----------------------------|
| Nachkaufset Schleifrolle (grob, fein) | 573.07 |
| Nachkaufset Raspel (2 Stück) | 573.08 |

8. Technische Daten

| | |
|--|--|
| Versorgung | Input: 100-240 V ~ 50/60 Hz Output: 5,0 V --- 1000 mA |
| Maße | 16,8 x 7,3 x 5,0 cm |
| Gewicht | ca. 150 g |
| Akku: Kapazität Nennspannung Typbezeichnung | 2000 mAh 3,7 V Li-Ion |

9. Garantie und Service

Wir leisten 3 Jahre Garantie ab Kaufdatum für Material- und Fabrikationsfehler des Produktes. Die Garantie gilt nicht:

- Im Falle von Schäden, die auf unsachgemäßer Bedienung beruhen.
- Für Verschleißteile.
- Bei Eigenverschulden des Kunden.
- Sobald das Gerät durch eine nicht autorisierte Werkstatt geöffnet wurde.

Die gesetzlichen Gewährleistungen des Kunden bleiben durch die Garantie unberührt. Für Geltendmachung eines Garantiefalles innerhalb der Garantiezeit ist durch den Kunden der Nachweis des Kaufes zu führen. Die Garantie ist innerhalb eines Zeitraumes von 3 Jahren ab Kaufdatum gegenüber der Beurer GmbH, Ulm (Germany) geltend zu machen.

Bitte wenden Sie sich im Falle von Reklamationen an unseren Service unter folgendem Kontakt:

Service Hotline:

Tel.: +49 (0) 731 / 39 89-144

E-Mail: kd@beurer.de

www.beurer.com

Fordern wir Sie zur Übersendung des defekten Produktes auf, ist das Produkt an folgende Adresse zu senden:

Beurer GmbH
Servicecenter
Lessingstraße 10 b
89231 Neu-Ulm
Germany

Contents

| | | | |
|--------------------------|----|--|----|
| 1. Intended use..... | 13 | 6. Maintenance and storage..... | 18 |
| 2. Safety notes..... | 13 | 7. Replacement parts and wearing parts... 18 | |
| 3. Unit description..... | 16 | 8. Technical Data..... | 18 |
| 4. Initial use..... | 16 | | |
| 5. Operation..... | 17 | | |

Dear customer,

Thank you for choosing one of our products. Our name stands for high-quality, thoroughly tested products for applications in the areas of heat, weight, blood pressure, body temperature, pulse, gentle therapy, massage, beauty, baby and air.

Please read these instructions for use carefully and keep them for later use, be sure to make them accessible to other users and observe the information they contain.

With kind regards,
Your Beurer team

Included in delivery









- Base device
- Coarse roller
- Fine roller
- Stainless steel rasp
- Mains part plug
- Cleaning brush
- Micro-USB charging cable
- Mains adapter
- These instructions for use

WARNING

- The unit is only intended for domestic/private use, not for commercial use.
- This device may be used by children over the age of 8 and by people with reduced physical, sensory or mental skills or a lack of experience or knowledge, provided that they are supervised or have been instructed on how to use the device safely, and are fully aware of the consequent risks of use.
- Children must not play with the device.
- Cleaning and user maintenance must not be performed by children unless supervised.
- If the mains connection cable of this device is damaged, it must be disposed of. If it cannot be removed, the device must be disposed of.

Signs and symbols

The following symbols appear in the instructions for use and on the type plate:

| | | |
|---|---|--|
|  | WARNING | Warning instruction indicating a risk of injury or damage to health. |
|  | IMPORTANT | Safety note indicating possible damage to the unit/ accessory. |
|  | Note | Note on important information. |
|  | Observe the instructions for use | |
|  | Disposal in accordance with the Waste Electrical and Electronic Equipment EC Directive – WEEE | |
|  | Manufacturer | |
|  | The device is double protected and therefore corresponds to protection class 2. | |
|  | Only use indoors. | |

1. Intended use

With this callus remover you can remove unwanted hard or rough skin and calluses simply, quickly and effectively.

A coarse and fine callus attachment as well as a stainless steel rasp are included in delivery.

Use these attachments to treat the affected areas with optimum results.

The device is only intended for the purpose described in these instructions for use. The manufacturer is not liable for damage resulting from improper or careless use.

2. Safety notes

Read these instructions for use carefully. Non-observance of the following information may result in personal injury or material damage. Store these instructions for use and make them accessible to other users. Make sure you include these instructions for use when handing over the device to third parties.



WARNING

- Keep packaging material away from children! Choking hazard.
- Children must be supervised at all times whilst using the device.



IMPORTANT

During use, a considerable amount of heat may be generated on the skin.

- Check results regularly during treatment. This is particularly advisable in the case of diabetics, as they are less sensitive to pain and are liable to become injured more easily. Always use with extreme care. If in doubt, ask your doctor.
- Any improper use can be dangerous.
- In case of prolonged intensive use (e.g. milling of dead skin from your feet) the device might get very hot. In order to prevent skin burns in these situations, there should be longer breaks between each application. For your own safety, constantly monitor heat build up in the device.

This particularly applies to people who are insensitive to heat.

- The device is only for private use and is not intended for medical or commercial purposes.
- For reasons of hygiene, the device should only be used on one person.
- Before making a claim, please check the batteries first and replace them if necessary.
- On no account try to repair the instrument yourself!
- Use the instrument only with the accessories provided.
- Do not use on small animals/animals.
- Keep the instrument away from sources of heat.
- Do not use the device for periods longer than 15 minutes without a pause. After this time, wait an interval of at least 15 minutes to prevent the motor from overheating.
- Hands must always be dry when using the device.
- Before use, ensure that the device and accessories show no visible damage. If you have any doubts, do not use the device and contact your retailer or the specified Customer Services address.
- Do not pull, twist or bend the mains cable.
- Ensure that the mains cable is not routed or pulled over pointed or sharp objects.

- Insert the mains adapter into a socket that has been installed in compliance with applicable regulations.
- Never open the housing.
- Keep the device away from pointed or sharp objects.
- If the device has been dropped or has suffered any other damage, it must no longer be used.
- The device must be switched off and disconnected from the mains every time after use and before cleaning.



WARNING: Electric shock

As with every electrical device, use this device carefully and cautiously, in order to avoid hazards due to electric shock.

Therefore, observe the following instructions for use:

- Only with the mains adapter provided and only with the mains voltage specified on the mains part,
- Never use the device if it or its accessories show visible signs of damage,
- Do not use the device during pregnancy.

In the case of defects or operational faults, switch the device off immediately and disconnect the device from the mains socket. Do not pull on the mains cable or on the device to disconnect the mains part from the socket. Never hold or carry the device by the mains cable. Keep the cables away from hot surfaces.

Make sure that the plug and cable do not come into contact with water or other liquids.

Observe the following when using the device:

- Only use the charger in dry interior rooms.
- Only use the charger with dry hands.
- Never use the charger in the bath, shower or near a filled wash basin.
- Never use the charger in a swimming pool, jacuzzi or sauna.
- Never use the charger outdoors.

Never try to retrieve the device if it has fallen into water and is connected to the power supply.



WARNING: Repairs

- Only specialist personnel may perform repairs on electrical devices. Improper repairs may subject users to considerable danger.

In the event of a fault or damage, have the device repaired by a certified specialist workshop.





WARNING: Risk of fire

There is a risk of fire if the device is used improperly or these instructions for use are ignored.

Therefore, observe the following instructions for use:

- Always supervise the device when it is in use, especially if there are children nearby.
- Never use the device underneath a cover, such as blanket, pillow, etc.
- Never use the device near petrol or other highly flammable substances.

Notes on handling rechargeable batteries

- If your skin or eyes come into contact with fluid from the battery cell, flush out the affected areas with water and seek medical assistance.
-  **Choking hazard!** Small children may swallow and choke on rechargeable batteries. Store rechargeable batteries out of the reach of small children.
- Observe the plus (+) and minus (-) polarity signs.
- If a battery has leaked, put on protective gloves and clean the battery compartment with a dry cloth.
- Protect batteries from excessive heat.
-  **Risk of explosion!** Never throw batteries into a fire.
- Do not disassemble, split or crush the rechargeable batteries.
- Only use chargers specified in the instructions for use.
- Batteries must be charged correctly prior to use. The instructions from the manufacturer and the specifications in these instructions for use regarding correct charging must be observed at all times.
- Fully charge the battery prior to initial use (see Chapter 4).
- In order to achieve as long a battery service life as possible, fully charge the battery at least twice per year.

Rechargeable battery disposal

For environmental reasons, do not dispose of the device in the household waste at the end of its useful life. Dispose of the unit at a suitable local collection or recycling point. Dispose of the device in accordance with EC Directive – WEEE (Waste Electrical and Electronic Equipment). If you have any questions, please contact the local authorities responsible for waste disposal.



The empty, completely flat rechargeable batteries must be disposed of using specially designated collection boxes, recycling points or electronics retailers. You are legally required to dispose of the rechargeable batteries.

The codes below are printed on rechargeable batteries containing harmful substances:

- Pb = Battery contains lead,
- Cd = Battery contains cadmium,
- Hg = Battery contains mercury.



3. Unit description

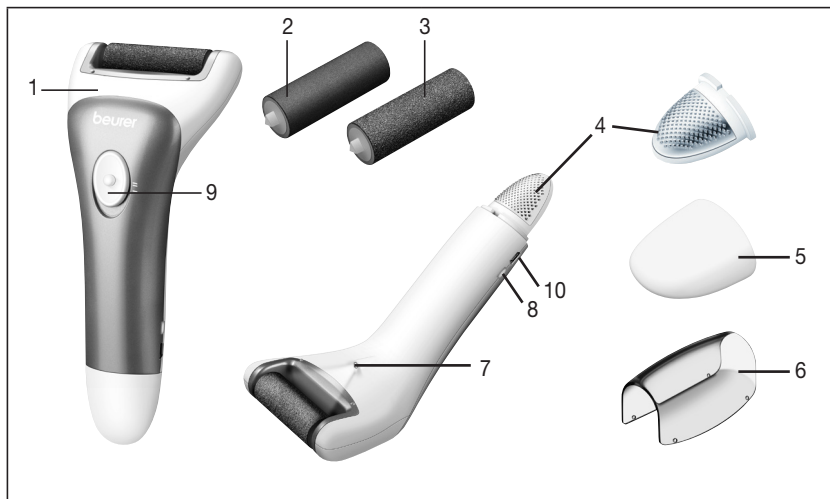

| | |
|------------------------|--|
| 1. Base device | 6. Protective cap |
| 2. Fine roller | 7. LED light |
| 3. Coarse roller | 8. Battery level indicator |
| 4. Callus rasp | 9. On/off switch with 2 speed settings |
| 5. Rasp protective cap | 10. Micro USB connection |

4. Initial use

- Remove the packaging.
- Check the device, mains plug and cable for damage.
- Connect the device to the mains. When doing so, the device must be switched off.
- Ensure that the cable does not pose a trip hazard.
- Charge the device for approximately 3 hours before the first use. When the charger indicator lamp flashes green, the battery is charging. The device is fully charged when the lamp shows solid green. You can then use the device either on battery power or with the mains cable.
- If the charger indicator lamp flashes red when running on battery power, it means that the battery is empty. Charge the device by connecting it to the mains adapter.
- One charge is sufficient for approx. 25 minutes of cordless operation. After that you can continue to use the device via mains operation.



IMPORTANT

- For hygiene reasons, you should not share the attachments with anyone else.
- When switched on, the device should not come into contact with other areas of skin (e.g. eyelashes, head hair, etc.), or with clothes or cords, to avoid injury as well as blockages or damage to the device.
- Do not use the device on irritated skin, varicose veins, rashes, spots, (hairy) birthmarks or wounds without consulting a doctor beforehand. The same applies to patients with weakened immune systems, diabetes, haemophilia and immune insufficiency.



Note

- The callus remover can be used on dry or wet skin. Removal of calluses is more effective on dry skin.
- When used on dry skin, the skin must be completely dry and free from grease.
- Do not use any cream before removing calluses.
- Do not remove too much of a callus as it may otherwise grow back again more strongly.

5. Operation

- Make sure that the abrasive roller is correctly inserted into the device.
- To switch on the device, move the On/Off switch to the desired speed setting.
- The LED light ensures optimal lighting conditions so that you can see and remove calluses better.
- You can use the callus rasp at the end of the handle to pre-treat heavily callused areas of skin on your feet.
- You can now remove severe calluses using the coarse abrasive roller
- If you wish to remove slightly callused areas or smooth your skin, use the fine callus attachment.
- Do not use the device for longer than 3–4 seconds on one area of the skin.
- Do not use the callus remover on irritated, sore or broken skin.
- Move the device slowly and evenly over the callus. Make sure you hold the device vertically at a 90° angle to the callus. To achieve optimum results, it may help to move the device over the callus in different directions.

Changing the roller:

Proceed as follows to change the roller:

- Hold the callus remover in your hand as shown.
- With your other hand, push the roller to the left and pull it up and off.

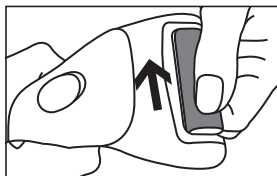

Changing the manual rasp:

Proceed as follows to change the rasp at the end of the handle:

- Hold the callus remover in your hand as shown.
- Pull the protective cap off the device.
- Now pull the rasp forwards off the device.

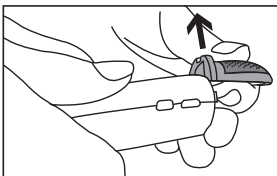

6. Maintenance and storage



WARNING

- Unplug the device each time before cleaning.
- Clean the device using only the methods specified. Under no circumstances may liquid enter the device or the accessory.
- Clean the callus attachment with the cleaning brush. We recommend that you moisten this beforehand with alcohol to guarantee a hygienic clean.
- Make sure that the relevant callus attachment is completely dry before you put it back on the device.
- Do not use the device again until it is completely dry.
- Do not clean the device in the dishwasher.
- Do not use any abrasive cleaning products or hard brushes.

Clean the unplugged device once it has cooled down using a soft, slightly damp cloth and a mild cleaning agent. Then wipe dry with a soft, lint-free cloth.

7. Replacement parts and wearing parts

Replacement parts and wearing parts are available from the corresponding service address (according to the service address list). Please state the corresponding order number.

| | Item number and/or order number |
|--|---------------------------------|
| Abrasive roller (coarse, fine) replacement set | 573.07 |
| Rasp replacement set (contains 2 rasps) | 573.08 |

8. Technical Data

| | |
|--|--|
| Disposal | Input: 100-240 V ~ 50/60 Hz Output: 5.0 V --- 1000 mA |
| Dimensions | 16.8 x 7.3 x 5.0 cm |
| Weight | approx. 150 g |
| <u>Battery:</u> Capacity nominal voltage type designation | 2000 mAh 3.7 V Li-Ion |

Sommaire

| | | | |
|---|----|---|----|
| 1. Utilisation conforme aux recommandations | 21 | 5. Utilisation..... | 25 |
| 2. Consignes de sécurité | 21 | 6. Entretien et rangement..... | 26 |
| 3. Description de l'appareil | 24 | 7. Pièces de rechange et consommables.. | 26 |
| 4. Mise en service | 24 | 8. Données techniques..... | 27 |

Chère cliente, cher client,

Nous vous remercions d'avoir choisi l'un de nos produits. Notre société est réputée pour l'excellence de ses produits et les contrôles de qualité auxquels ils sont soumis. Nos produits couvrent les domaines de la chaleur, du poids, de la pression sanguine, de la température corporelle, de la thérapie douce, des massages, de la beauté, du bébé et de l'amélioration de l'air.

Lisez attentivement cette notice, conservez-la pour un usage ultérieur, mettez-la à disposition des autres utilisateurs et suivez les consignes qui y figurent.

Sincères salutations,
 Votre équipe Beurer

Contenu de la livraison









- Appareil de base
- Rouleau gros grain
- Rouleau fin
- Râpe en acier inoxydable
- Adaptateur secteur
- Brosse de nettoyage
- Câble de charge micro-USB
- Adaptateur secteur
- Le présent mode d'emploi

AVERTISSEMENT

- L'appareil est uniquement conçu pour un usage dans un environnement domestique/privé, et non pas pour le domaine professionnel.
- Cet appareil peut être utilisé par les enfants à partir de 8 ans ainsi que les déficients physiques, sensoriels ou mentaux et les personnes ayant peu de connaissances ou d'expérience à la condition qu'ils soient surveillés ou sachent comment l'utiliser en toute sécurité et en comprennent les risques.
- Les enfants ne doivent pas jouer avec l'appareil.
- Le nettoyage et l'entretien ne doivent pas être effectués par des enfants sans surveillance.
- Si le câble d'alimentation électrique de l'appareil est endommagé, il doit être mis au rebut. S'il n'est pas détachable, l'appareil doit être mis au rebut.

Symboles utilisés

Les pictogrammes suivants sont employés dans le mode d'emploi et sur la plaque signalétique :

| | | |
|---|---|--|
|  | AVERTISSEMENT | Ce symbole vous avertit des risques de blessures ou des dangers pour votre santé. |
|  | ATTENTION | Ce symbole vous avertit des éventuels dommages au niveau de l'appareil ou d'un accessoire. |
|  | Remarque | Ce symbole indique des informations importantes. |
|  | Respectez les consignes du mode d'emploi | |
|  | Élimination conformément à la directive européenne WEEE (Waste Electrical and Electronic Equipment) relative aux déchets d'équipements électriques et électroniques | |
|  | Fabricant | |
|  | L'appareil bénéficie d'une double isolation de protection et répond ainsi à la classe de sécurité 2. | |
|  | N'utilisez l'appareil que dans des pièces fermées. | |

1. Utilisation conforme aux recommandations

Cette ponceuse vous permet d'éliminer rapidement, facilement et efficacement les callosités, durillons ou zones rêches.

L'emballage contient une tête pour callosités à gros grain et une tête pour callosités à grain fin, ainsi qu'une râpe en acier inoxydable. Grâce à ces embouts, vous pouvez traiter les zones concernées de façon optimale.

L'appareil est conçu uniquement pour l'utilisation décrite dans ce mode d'emploi. Le fabricant ne peut être tenu responsable des dommages causés par une utilisation inappropriée ou non conforme.

Cet appareil est réservé à un usage personnel et n'est pas prévu pour une utilisation commerciale. Cet appareil n'est pas conçu pour être utilisé par une personne (y compris les enfants) dont les capacités physiques, sensorielles ou intellectuelles sont limitées, ou n'ayant pas l'expérience et/ou les connaissances nécessaires. Le cas échéant, cette personne doit, pour sa sécurité, être surveillée par une personne compétente ou doit recevoir vos recommandations sur la manière d'utiliser l'appareil.

Surveillez les enfants afin de les empêcher de jouer avec l'appareil.

2. Consignes de sécurité

Lisez attentivement ce mode d'emploi ! Le non-respect des instructions suivantes est susceptible d'entraîner des dommages corporels ou matériels. Conservez ce mode d'emploi et tenez-le à la disposition de tous les autres utilisateurs. Si vous transmettez l'appareil à quelqu'un, remettez-lui également ce mode d'emploi.



AVERTISSEMENT

- Éloignez les enfants du matériel d'emballage. Ils pourraient s'étouffer.
- Les enfants doivent être surveillés lors de l'utilisation de l'appareil.



ATTENTION

L'utilisation de cet appareil peut générer une chaleur importante sur la peau.

- Au cours du traitement, vérifiez les résultats régulièrement. Ceci s'applique en particulier aux personnes diabétiques, car elles sont moins sensibles à la douleur et risquent de se blesser plus facilement. Utilisez les toujours très prudemment. Dans le doute, demandez à votre médecin.
- Toute utilisation incorrecte peut être dangereuse.
- L'appareil utilisé de manière prolongée et intense, par exemple pour poncer la corne des pieds, peut présenter un fort échauffement. Afin d'éviter des brûlures de la peau, il faut ménager des pauses plus longues entre chaque utilisation. Pour votre sécurité, vérifiez constamment le dégagement de chaleur de l'appareil. Ce conseil s'adresse surtout aux personnes insensibles à la chaleur.
- L'appareil est prévu strictement pour un usage personnel et non pas pour une utilisation à fins médicales ou commerciales.
- Le fabricant n'est pas responsable des dommages causés par une utilisation incorrecte ou erronée.
- Les réparations doivent être effectuées uniquement par le service après-vente ou un revendeur agréé.
- Avant toute réclamation, veuillez contrôler au préalable l'état des piles et les remplacer le cas échéant.

- N'essayez en aucun cas de réparer vous-même l'appareil!
- Ne pas utiliser sur les petits animaux ni sur les animaux.
- Gardez l'appareil à distance des sources de chaleur.
- N'utilisez pas l'appareil sous des couvertures, des coussins, etc.
- Vous ne devez pas utiliser l'appareil plus de 15 minutes sans interruption. Après cette période de temps, il faut faire un arrêt de 15 minutes au moins pour empêcher une surchauffe du moteur.
- Vous ne devez pas utiliser l'appareil sur une peau sensible ou irritée.
- Avant l'utilisation, assurez-vous que l'appareil et les accessoires ne présentent aucun dommage visible. En cas de doute, ne l'utilisez pas et adressez-vous à votre revendeur ou au service client indiqué.
- Évitez de tirer, de vriller ou de plier le câble d'alimentation.
- Assurez-vous que le câble d'alimentation n'est pas placé ni tendu au-dessus d'objets acérés ou pointus.
- Branchez l'adaptateur secteur uniquement dans une prise conforme.
- N'ouvrez le boîtier en aucun cas.
- Maintenez l'appareil à l'abri des objets pointus ou acérés.
- Si l'appareil est tombé ou a subi d'autres types de dommages, il ne doit plus être utilisé.
- L'appareil doit être éteint et débranché après chaque utilisation et avant chaque nettoyage.



AVERTISSEMENT : Choc électrique

Comme tout appareil électrique, cet appareil doit être utilisé avec précaution et prudence afin d'éviter les dangers dus aux chocs électriques.

Conditions d'utilisation de l'appareil à respecter :

- uniquement avec l'adaptateur secteur fourni et à la tension indiquée sur l'adaptateur secteur ;
- jamais quand l'appareil ou les accessoires présentent des dégâts visibles ;
- pas pendant un orage.

En cas de défauts ou de panne, éteignez immédiatement l'appareil et débranchez-le de l'alimentation. Ne tirez pas sur le câble d'alimentation ni sur l'appareil pour déconnecter la fiche de la prise. Ne tenez ou ne portez jamais l'appareil par le câble d'alimentation. Gardez à distance les câbles des surfaces chaudes.

Assurez-vous que la prise et le câble ne sont pas en contact avec de l'eau ou d'autres liquides.

Utilisez donc l'appareil :

- uniquement dans des pièces intérieures sèches ;
- uniquement avec les mains sèches ;
- jamais dans la baignoire, dans la douche ou avec un lavabo rempli ;
- jamais dans des bassins, des jacuzzis ou un sauna ;
- jamais en plein air.

Ne touchez en aucun cas l'appareil s'il est tombé dans l'eau et qu'il est branché à une source d'alimentation.

AVERTISSEMENT : Réparation

- Seul un spécialiste peut réparer des appareils électriques. Toute réparation inappropriée peut engendrer un danger important pour l'utilisateur. Faites réparer l'appareil dans un atelier qualifié en cas de panne ou d'endommagement.



AVERTISSEMENT : Risque d'incendie

Toute utilisation inappropriée ou non conforme aux présentes instructions d'utilisation peut entraîner un risque d'incendie !

Conditions d'utilisation de l'appareil à respecter :

- ne laissez jamais l'appareil en marche sans surveillance, en particulier lorsqu'il est à portée des enfants ;
- ne couvrez jamais l'appareil à l'aide d'une couverture ou de coussins par exemple ;
- n'utilisez jamais l'appareil à proximité d'essence ou d'autres matières inflammables.

Remarques relatives aux batteries

- Si du liquide de la cellule de batterie entre en contact avec la peau ou les yeux, rincez la zone touchée avec de l'eau et consultez un médecin.
-  **Risque d'ingestion !** Les enfants en bas âge pourraient avaler des batteries et s'étouffer. Veuillez donc conserver les batteries hors de portée des enfants en bas âge.
- Respectez les signes de polarité plus (+) et moins (-).
- Si la batterie a coulé, enfillez des gants de protection et nettoyez le compartiment avec un chiffon sec.
- Protégez les batteries d'une chaleur excessive.
-  **Risque d'explosion !** Ne jetez pas les batteries dans le feu.
- Ne démontez, n'ouvrez ou ne cassez pas les batteries.
- N'utilisez que le chargeur indiqué dans le mode d'emploi.
- Les batteries doivent être chargées correctement avant utilisation. Pour charger l'appareil, respectez toujours les instructions du fabricant ou les informations contenues dans ce mode d'emploi.
- Avant la première utilisation, chargez complètement la batterie (voir chapitre 4).
- Rechargez la batterie complètement au moins 2 fois par an pour atteindre une durée de vie maximale de la batterie.

Élimination générale

Dans l'intérêt de la protection de l'environnement, l'appareil ne doit pas être jeté avec les ordures ménagères à la fin de sa durée de service. L'élimination doit se faire par le biais des points de collecte compétents dans votre pays. Veuillez éliminer l'appareil conformément à la directive européenne – WEEE (Waste Electrical and Electronic Equipment) relative aux appareils électriques et électroniques usagés. Pour toute question, adressez-vous aux collectivités locales responsables de l'élimination et du recyclage de ces produits.

Les batteries usagées et complètement déchargées doivent être mises au rebut dans des conteneurs spéciaux ou aux points de collecte réservés à cet usage ou bien déposées chez un revendeur d'appareils électriques. L'élimination des batteries est une obligation légale qui vous incombe.



Ces pictogrammes se trouvent sur les batteries à substances nocives :
 Pb = pile contenant du plomb,
 Cd = pile contenant du cadmium,
 Hg = pile contenant du mercure.



3. Description de l'appareil

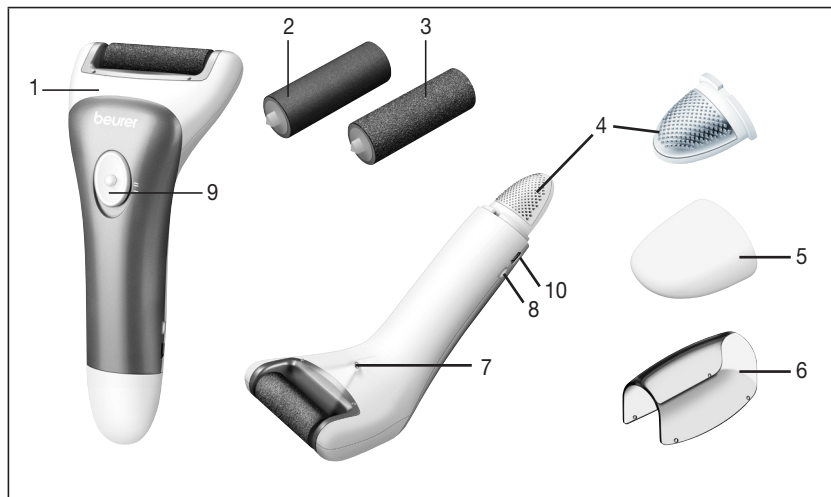

| | |
|------------------------------------|--|
| 1. Appareil de base | 6. Embout de protection |
| 2. Rouleau fin | 7. Lumière LED |
| 3. Rouleau gros grain | 8. Affichage de contrôle de charge |
| 4. Râpe pour callosités | 9. Interrupteur Marche/Arrêt avec 2 niveaux de vitesse |
| 5. Embout de protection de la râpe | 10. Connexion micro USB |

4. Mise en service

- Retirez l'emballage.
- Vérifiez que l'appareil, la prise et le câble ne sont pas endommagés.
- Branchez à présent l'appareil au secteur. L'appareil doit être éteint lors du branchement.
- Placez le câble de manière à ne pas trébucher dessus.
- Chargez l'appareil pendant environ 3 heures avant la première utilisation. Une fois la batterie chargée, le voyant de contrôle de charge clignote en vert. Une fois l'appareil entièrement chargé, le voyant s'allume en vert. Vous pouvez ensuite utiliser l'appareil sur batterie ou sur secteur.
- Si la batterie est déchargée, le voyant de contrôle de charge clignote en rouge en cours d'utilisation. Rechargez l'appareil en le connectant à l'adaptateur secteur.

- Une charge de batterie suffit pour environ 25 minutes d'utilisation sans câble. Vous pouvez ensuite utiliser l'appareil sur secteur.

ATTENTION

- Pour des raisons d'hygiène, les embouts ne devraient pas être utilisés par plus d'une personne.
- Il faut éviter tout contact de l'appareil en marche avec d'autres éléments du corps (par exemple les cils, les cheveux, etc.), des vêtements ou des fils, afin de prévenir tout risque de blessure, le blocage ou l'endommagement de l'appareil.
- N'utilisez pas cet appareil en cas d'irritations cutanées, varices, éruptions cutanées, boutons, grains de beauté (recouverts ou non de poils) ou plaies sans consultation préalable d'un médecin. Ces indications valent également pour les patients au système immunitaire affaibli, atteints de diabète, d'hémophilie ou de déficit immunitaire.

Remarque

- La ponceuse peut être utilisée sur une peau sèche ou humide. Le ponçage des callosités est plus efficace sur une peau sèche.
- Lors de l'utilisation sur une peau sèche, celle-ci doit être parfaitement sèche et non grasse.
- N'utilisez pas de crème avant le ponçage des callosités.
- Ne poncez pas trop les callosités car elles pourraient repousser encore plus épaisses.

5. Utilisation

- Veillez à ce que le rouleau de polissage soit correctement inséré dans l'appareil.
- Pour allumer l'appareil, poussez l'interrupteur marche/arrêt jusqu'à la vitesse souhaitée.
- La lumière LED assure une luminosité optimale, vous aidant également à mieux repérer et éliminer la callosité.
- La râpe pour callosités se trouvant à l'extrémité de la poignée vous permet de traiter préalablement les parties très calleuses de vos pieds.
- Le rouleau de polissage à gros grain vous permet d'éliminer les callosités épaisses.
- Si vous souhaitez éliminer des zones peu calleuses ou lisser une zone de votre peau, utilisez l'embout lime à grain fin.
- N'utilisez pas l'appareil plus de 3 à 4 secondes sur une même zone.
- N'utilisez pas la ponceuse sur une peau irritée, sensible ou blessée.
- Passez l'appareil lentement et de façon uniforme sur la callosité. Assurez-vous de placer l'appareil verticalement sur la callosité à un angle de 90°. Pour obtenir un résultat optimal, il peut être utile de passer l'appareil dans différentes directions sur la callosité.

Changer le rouleau :

Procédez comme suit pour changer le rouleau :

- Tenez la ponceuse dans votre main, comme indiqué sur l'illustration.
- Avec l'autre main, poussez le rouleau vers la gauche et tirez-le vers le haut..

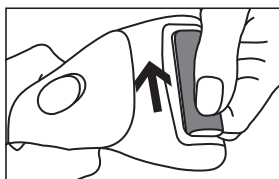

Changer la râpe manuellement :

Procédez comme suit pour changer la râpe à l'extrémité de la poignée :

- Tenez la ponceuse dans votre main, comme indiqué sur l'illustration.
- Retirez l'embout de protection de l'appareil en tirant dessus.
- Tirez alors sur la râpe vers l'avant pour la retirer de l'appareil.

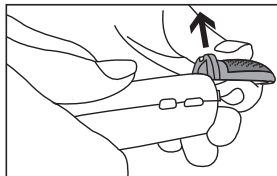

6. Entretien et rangement



AVERTISSEMENT

- Débranchez l'appareil avant de le nettoyer.
- Ne nettoyez l'appareil que conformément aux instructions. En aucun cas, du liquide ne doit pénétrer dans l'appareil ou ses accessoires.
- Nettoyez la tête pour callosités avec la brosse de nettoyage. Il est recommandé de la frotter auparavant avec de l'alcool afin de garantir un nettoyage hygiénique.
- Assurez-vous que la tête pour callosités est entièrement sèche avant de la replacer sur l'appareil.
- Ne réutilisez l'appareil que lorsqu'il est tout à fait sec.
- Ne lavez pas l'appareil au lave-vaisselle !
- N'utilisez ni détergent dur, ni brosse dure !

Nettoyez l'appareil une fois débranché et refroidi avec un chiffon doux légèrement humide et un détergent doux. Essuyez-le ensuite à l'aide d'un chiffon doux non pelucheux.

7. Pièces de rechange et consommables

Les pièces de rechange et les consommables sont disponibles à l'adresse du service après-vente concerné (cf. la liste des adresses du service après-vente). Précisez la référence appropriée.

| | Numéro d'article et référence |
|---|-------------------------------|
| Kit de rechange de rouleau de polissage (gros, fin) | 573.07 |
| Kit de rechange de râpe (2 pièces) | 573.08 |

8. Données techniques

| | |
|---|---|
| Alimentation | Alimentation : 100-240 V ~ 50/60 Hz Sortie : 5,0 V --- 1000 mA |
| Dimensions | 16,8 x 7,3 x 5,0 cm |
| Poids | ~ 150 g |
| <u>Batterie :</u> Capacité Tension nominale Type | 2000 mAh 3,7 V Li-Ion |

Contenido

| | | | |
|-----------------------------------|----|--|----|
| 1. Uso correcto | 30 | 5. Manejo..... | 34 |
| 2. Indicaciones de seguridad..... | 30 | 6. Cuidado y conservación | 35 |
| 3. Descripción del aparato | 33 | 7. Piezas de repuesto y de desgaste..... | 35 |
| 4. Puesta en servicio..... | 33 | 8. Datos técnicos | 35 |

Estimada clienta, estimado cliente:

Nos alegramos de que haya elegido un producto de nuestra colección. Nuestro nombre es sinónimo de productos de alta y comprobada calidad en el ámbito de aplicación de calor, peso, tensión sanguínea, temperatura corporal, pulso, tratamiento suave, masaje, belleza, bebés y aire.

Lea detenidamente estas instrucciones para el uso, consérvelas para su futura utilización, haga que estén accesibles para otros usuarios y observe las indicaciones.

Atentamente,
El equipo de Beurer

Volumen de suministro









- Aparato
- Rollo grueso
- Rollo fino
- Reductor de acero inoxidable
- Bloque de alimentación
- Cepillo de limpieza
- Cable de carga Micro USB
- Adaptador de red
- Instrucciones de uso

ADVERTENCIA

- Este aparato está diseñado exclusivamente para su uso privado o en el hogar y no para uso industrial.
- Este aparato puede ser utilizado por niños mayores de 8 años, así como por personas con facultades físicas, sensoriales o mentales limitadas, o con poca experiencia o conocimientos, siempre que estén vigilados o se les indique cómo usarlo de forma segura y entiendan los peligros que conlleva.
- Los niños no deberán jugar nunca con el aparato.
- Las tareas de limpieza y de mantenimiento ordinario no deberán ser realizados por niños sin supervisión.
- Si el cable de alimentación de red de este aparato se daña, deberá sustituirse. Si el cable no se puede extraer, el aparato deberá sustituirse.

Símbolos

En las presentes instrucciones de uso y en la placa de características se utilizan los siguientes símbolos:

| | | |
|---|---|--|
|  | ADVERTENCIA | Indicación de advertencia sobre peligro de lesiones o para su salud. |
|  | ATENCIÓN | Indicación de seguridad sobre posibles daños del aparato o los accesorios. |
|  | Indicación | Indicación de información importante. |
|  | Observe las instrucciones de uso | |
|  | Eliminación según la Directiva europea sobre residuos de aparatos eléctricos y electrónicos (RAEE) | |
|  | Fabricante | |
|  | El aparato tiene una protección de aislamiento doble y cumple así las especificaciones de la clase de protección 2. | |
|  | Utilizar únicamente en espacios cerrados. | |

1. Uso correcto

Este eliminador de durezas le permitirá eliminar de forma rápida, sencilla y eficaz molestas durezas de la piel, callos y asperezas.

Se suministran un accesorio grueso y uno fino, así como un reductor de acero inoxidable.

Estos accesorios permiten tratar de forma óptima las zonas deseadas.

Este aparato está diseñado única y exclusivamente para el fin descrito en estas instrucciones de uso. El fabricante no se responsabiliza de los daños derivados de un uso indebido o irresponsable.

2. Indicaciones de seguridad

Lea detenidamente estas instrucciones de uso. La inobservancia de las siguientes indicaciones podría ocasionar daños personales o materiales. Conserve estas instrucciones de uso y asegúrese de que se encuentren disponibles para los demás usuarios. Si entrega el aparato a un tercero, incluya las instrucciones con el aparato.



ADVERTENCIA

- No deje que los niños se acerquen al material de embalaje: existe peligro de asfixia.
- Los niños solo deben usar el aparato vigilados por un adulto.



ATENCIÓN

Durante la utilización del aparato, la piel puede calentarse considerablemente.

- Controle los resultados repetidamente durante el tratamiento. Esto es de especial importancia para las personas diabéticas, ya que son menos sensibles al dolor y pueden provocarse heridas con mayor facilidad. Tenga siempre mucho cuidado al utilizar el aparato. En caso de duda consulte a su médico.
- Todo uso inadecuado puede ser peligroso.
- En caso de una utilización intensiva prolongada, p.ej. para limar durezas de los pies, el aparato puede calentarse mucho. Para evitar quemaduras en la piel, deben hacerse pausas prolongadas entre las distintas aplicaciones. Por su propia seguridad, compruebe constantemente el calentamiento del aparato. Esto resulta especialmente relevante para personas muy resistentes al calor.
- El aparato está concebido para su uso en el hogar, no para uso médico ni comercial.
- Por razones de higiene, el aparato deberá ser utilizado por una sola persona.
- Antes de cualquier reclamación, compruebe primero las pilas y sustitúyalas si es necesario.
- ¡No intente nunca reparar el aparato usted mismo!
- Utilice el aparato únicamente con los accesorios suministrados.
- No utilice el aparato con (pequeños) animales.
- Mantenga el aparato lejos de fuentes de calor.
- No utilice el aparato durante más de 15 minutos seguidos. Transcurrido este tiempo, deberá hacer una pausa de al menos 15 minutos para evitar que se sobrecaliente el motor.
- Las manos deberán estar secas siempre que se use el aparato.
- El aparato no deberá utilizarse en zonas de la piel sensibles o irritadas.

- Antes de utilizar el aparato asegúrese de que ni él ni los accesorios presentan daños aparentes. En caso de duda no lo use y póngase en contacto con su distribuidor o con la dirección de atención al cliente indicada.
- No tire del cable de corriente; no lo retuerza ni lo doble.
- No coloque ni tienda el cable sobre objetos afilados o puntiagudos.
- Enchufe el adaptador de red a una toma de corriente instalada de forma reglamentaria.
- No abra la carcasa bajo ninguna circunstancia.
- Mantenga el aparato alejado de objetos afilados o puntiagudos.
- No utilice el aparato si se cae o resulta deteriorado por cualquier otro motivo.
- Apague y desenchufe el aparato de la red después de cada utilización y antes de cada limpieza.



ADVERTENCIA: Descarga eléctrica

Como todos los aparatos eléctricos, este aparato debe utilizarse con extremo cuidado para evitar recibir una descarga eléctrica.

Por ello, nunca utilice el aparato:

- únicamente con el adaptador de red suministrado, y únicamente con la tensión de red indicada en el bloque de alimentación,
- si el aparato o sus accesorios presentan daños,
- durante una tormenta.

Apague el aparato inmediatamente en caso de defectos o fallos de funcionamiento y desenchúfelo de la toma de corriente. No tire del cable de corriente ni del aparato para desenchufarlo. No sujete ni transporte el aparato agarrándolo por el cable de corriente. Mantenga en cable alejado de las superficies calientes.

Asegúrese de que el enchufe y el cable no entren en contacto con agua u otros líquidos.

Por ello, utilice el aparato:

- más que en espacios interiores secos,
- más que con las manos secas,
- nunca en la bañera, en la ducha ni cerca de lavabos llenos,
- nunca en piscinas, bañeras de hidromasaje o en la sauna,
- nunca al aire libre.

No toque el aparato si ha caído al agua y está enchufado a la red.



ADVERTENCIA: Reparación

- Las reparaciones de los aparatos eléctricos solo debe llevarlas a cabo personal especializado. Una reparación inadecuada puede suponer peligros considerables para el usuario.
- En caso de avería o daño, lleve a reparar el aparato a un taller cualificado.



ADVERTENCIA: Peligro de incendio

En determinadas circunstancias, el uso indebido del aparato o el incumplimiento de las presentes instrucciones pueden ocasionar peligro de incendio.



Por ello, no utilice nunca el aparato:

- sin vigilancia, especialmente en presencia de niños,

- cubriéndolo, por ejemplo, con una manta, cojines, ...
- cerca de gasolina o de otras sustancias fácilmente inflamables.



Indicaciones para la manipulación de baterías

- En caso de que el líquido de las baterías entre en contacto con la piel o los ojos, lave la zona afectada con agua y busque asistencia médica.
-  **¡Peligro de asfixia!** Los niños pequeños podrían tragarse las baterías y asfixiarse. Guarde las baterías fuera del alcance de los niños.
- Fíjese en los símbolos más (+) y menos (-) que indican la polaridad.
- Si se derrama el líquido de una batería, póngase guantes protectores y limpie el compartimento con un paño seco.
- Proteja las baterías de un calor excesivo.
-  **¡Peligro de explosión!** No arroje las baterías al fuego.
- No despiece, abra ni triture las baterías.
- Utilice solo los cargadores indicados en las instrucciones de uso.
- Las baterías deben estar correctamente cargadas antes de su uso. Deben cumplirse en todo momento las indicaciones del fabricante o las de estas instrucciones de uso para una carga correcta.
- Cargue la batería completamente antes de la primera puesta en funcionamiento (véase el capítulo 4).
- Cargue completamente la batería al menos dos veces al año para prolongar su vida útil el mayor tiempo posible.



Eliminación general

Para proteger el medio ambiente no se debe desechar el aparato al final de su vida útil junto con la basura doméstica. Se puede desechar en los puntos de recogida adecuados disponibles en su zona. Deseche el aparato según la Directiva europea sobre residuos de aparatos eléctricos y electrónicos (RAEE). Para más información, póngase en contacto con la autoridad municipal competente en materia de eliminación de residuos.

Las baterías usadas, completamente descargadas, deben eliminarse a través de contenedores de recogida señalados de forma especial, los puntos de recogida de residuos especiales o a través de los distribuidores de equipos electrónicos. Los usuarios están obligados por ley a eliminar las baterías correctamente.

Estos símbolos se encuentran en baterías que contienen sustancias tóxicas:

Pb: la pila contiene plomo.

Cd: la pila contiene cadmio.

Hg: la pila contiene mercurio.



3. Descripción del aparato

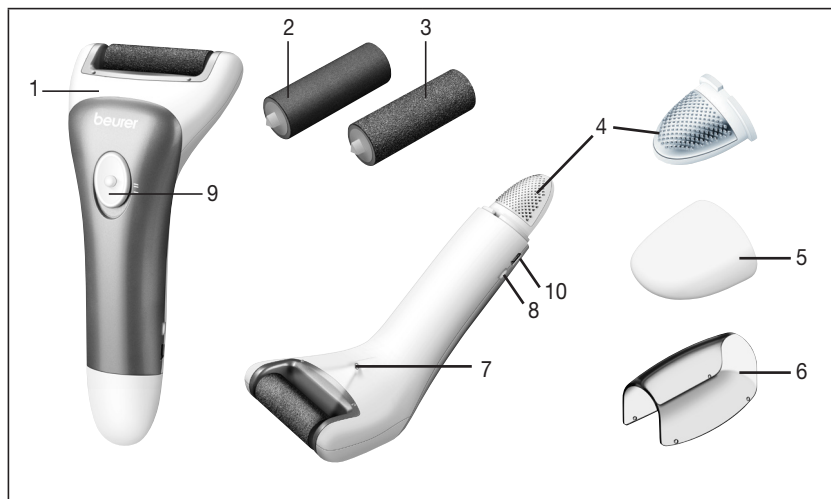

| | |
|---------------------------------|--|
| 1. Aparato | 6. Tapa de protección |
| 2. Rollo fino | 7. Luz LED |
| 3. Rollo grueso | 8. Indicación del control de carga |
| 4. Reductor de durezas | 9. Interruptor de encendido/ apagado con 2 niveles de velocidad |
| 5. Tapa protectora del reductor | 10. Toma micro USB |

4. Puesta en servicio

- Retire el embalaje.
- Compruebe que el aparato, el enchufe y el cable no presenten daños.
- Enchufe el aparato a la red eléctrica. El aparato debe estar apagado.
- Coloque el cable de red de forma que no se pueda tropezar con él.
- Cargue el aparato durante aproximadamente 3 horas antes de usarlo por primera vez. Un parpadeo verde del indicador de control de carga significa que la batería se está cargando. El indicador quedará iluminado en verde de forma permanente en cuanto el aparato esté completamente cargado. A continuación, ya puede utilizar el aparato con la batería o conectado a la corriente.
- Un parpadeo en rojo del indicador de control de carga durante el funcionamiento con batería significa que la batería está vacía. Cargue el aparato conectándolo al adaptador de red.
- Una carga completa de la batería es suficiente para unos 25 minutos de funcionamiento sin cable. A continuación, puede utilizar el aparato conectado a la red.



ATENCIÓN

- Por motivos de higiene, no se deben compartir los cabezales con otras personas.
- El aparato encendido no debe entrar en contacto con otras áreas de la piel (por ejemplo, pestañas, cabellos, etc.), ni con ropa o cordones, con el fin de evitar cualquier riesgo de lesión, o de bloqueo o daños en el aparato.
- No use el aparato si tiene la piel irritada, varices, erupciones cutáneas, espinillas, lunares (pilosos) o heridas, sin consultar previamente a un médico. Esto también es aplicable para pacientes con el sistema inmunitario debilitado, diabetes, hemofilia e insuficiencia inmunitaria.



Nota

- Puede emplear el eliminador de durezas tanto sobre piel seca como húmeda. La eliminación de las durezas es más efectiva sobre piel seca.
- En caso de utilizarlo sobre piel seca, ésta deberá estar seca y exenta de grasa.
- No utilice cremas antes de eliminar las durezas.
- No elimine demasiada dureza, ya que de lo contrario se reproducirá con más fuerza.

5. Manejo

- Asegúrese de que el rollo lijador está correctamente colocado en el aparato.
- Para encender el aparato, deslice el interruptor ON/OFF hasta el nivel de velocidad deseado.
- La luz de LED proporciona unas condiciones luminosas perfectas para ver y eliminar mejor las durezas.
- El reductor de durezas que se encuentra en el extremo del mango le permitirá realizar un tratamiento previo de las partes de la piel fuertemente queratinizadas de los pies.
- Utilice el rollo lijador grueso para eliminar las durezas muy pronunciadas
- Para eliminar partes ligeramente queratinizadas o alisar partes de la piel, utilice el accesorio de lima fina.
- Tenga en cuenta que el aparato no deberá aplicarse a la parte que se desea tratar durante más de 3 o 4 segundos.
- No utilice el eliminador de durezas sobre partes de la piel irritadas, con heridas o lesiones.
- Pase el aparato lenta y uniformemente por la dureza. Asegúrese de que la posición del aparato es perpendicular a la dureza (90°). Para conseguir un resultado óptimo se recomienda pasar el aparato por la dureza en distintas direcciones.

Cambio del rodillo

Para cambiar el rodillo, proceda del siguiente modo:

- Agarre el eliminador de durezas con la mano tal como se muestra en la imagen.
- Desplace con la otra mano el rodillo hacia la izquierda y tire de él hacia arriba.

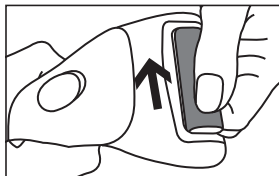

Cambio del reductor manual:

Para cambiar el reductor del extremo del mango, proceda del siguiente modo:

- Agarre el eliminador de durezas con la mano tal como se muestra en la imagen.
- Retire la cubierta protectora tirando del aparato.
- Retire a continuación el reductor tirando de él hacia adelante.

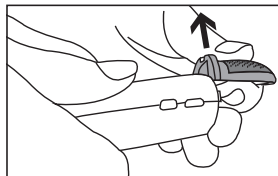

6. Cuidado y conservación



ADVERTENCIA

- Desconecte siempre el aparato de la red antes de limpiarlo.
- Limpie siempre el aparato de la forma indicada. Bajo ningún concepto deben entrar líquidos en el aparato ni en los accesorios.
- Limpie el cabezal para durezas de la piel con el cepillo de limpieza. Se recomienda humedecerlo antes con alcohol para garantizar una limpieza higiénica.
- Asegúrese de que el cabezal está completamente seco antes de colocarlo en el aparato.
- No utilice el aparato hasta que no esté completamente seco.
- No meta el aparato en el lavavajillas.
- Para la limpieza no utilice productos abrasivos ni cepillos duros.

Desenchufe el aparato de la red y deje que se enfríe antes de limpiarlo con un paño suave ligeramente humedecido y con un detergente suave. A continuación, séquelo con un paño suave que no desprenda pelusa.

7. Piezas de repuesto y de desgaste

Las piezas de repuesto y de desgaste pueden adquirirse a través de la correspondiente dirección de servicio técnico (indicada en la lista de direcciones de servicios técnicos). Indique el número de pedido correspondiente.

| | Número de artículo o de pedido |
|--|--------------------------------|
| Set de compra de rolo lijador (grueso, fino) | 573.07 |
| Set de compra de reductor (2 unidades) | 573.08 |

8. Datos técnicos

| | |
|--|--|
| Alimentación | Entrada: 100-240 V ~ 50/60 Hz Salida: 5,0 V === 1000 mA |
| Dimensiones | 16,8 x 7,3 x 5,0 cm |
| Peso | ~ 150 g |
| Batería: capacidad tensión nominal denominación de tipo | 2000 mAh 3,7 V Li-Ion |

Indice

| | | | |
|---------------------------------------|----|---|----|
| 1. Uso conforme | 37 | 6. Cura e conservazione | 43 |
| 2. Norme di sicurezza | 38 | 7. Pezzi di ricambio e parti soggette a usura..... | 43 |
| 3. Descrizione dell'apparecchio | 41 | 8. Dati tecnici | 43 |
| 4. Messa in funzione | 41 | | |
| 5. Funzionamento | 42 | | |

Gentile cliente,

siamo lieti che Lei abbia scelto un prodotto del nostro assortimento. Il nostro marchio è garanzia di prodotti di elevata qualità, controllati nei dettagli, relativi ai settori calore, peso, pressione, temperatura corporea, pulsazioni, terapia dolce, massaggio, Beauty, Baby e aria. Leggere attentamente le presenti istruzioni per l'uso, conservarle per impieghi futuri, renderle accessibili ad altri utenti e attenersi alle indicazioni.

Cordiali saluti
Team Beurer

Fornitura









- Apparecchio di base
- Rullo a grana grossa
- Rullo a grana fine
- Raspa in acciaio inossidabile
- Alimentatore
- Spazzola di pulizia
- Cavo di carica micro USB
- Adattatore
- Le presenti istruzioni per l'uso

AVVISO

- L'apparecchio è destinato solo a uso domestico/privato e non industriale.
- Si el cable de alimentación de red de este aparato se daña, deberá sustituirse por un cable especial que le facilitará el fabricante o el servicio técnico.
- I bambini non devono giocare con l'apparecchio.
- La pulizia e la manutenzione a cura dell'utente non devono essere eseguite da bambini, a meno che non siano sorvegliati.
- Se il cavo di alimentazione dell'apparecchio è danneggiato, è necessario smaltirlo. Nel caso non sia rimovibile, è necessario smaltire l'apparecchio.

Spiegazione dei simboli

I seguenti simboli sono utilizzati nelle Istruzioni per l'uso e sulla targhetta:

| | | |
|---|-------------------|--|
|  | PERICOLO | Avvertimento di pericolo di lesioni o di pericoli per la salute. |
|  | ATTENZIONE | Indicazione di sicurezza per possibili danni dell'apparecchio/degli accessori. |
|  | Nota | Nota su importanti informazioni. |
|  | | Rispettare le istruzioni per l'uso. |
|  | | Smaltimento secondo le norme previste dalla Direttiva CE sui rifiuti di apparecchiature elettriche ed elettroniche (RAEE). |
|  | | Produttore |
|  | | L'apparecchio è dotato di doppio isolamento di protezione e corrisponde quindi alla classe di isolamento 2. |
|  | | Utilizzare solo in ambienti chiusi. |

1. Uso conforme

Questo levigatore per talloni consente di eliminare fastidiosi calli, duri e pelle ruvida in modo rapido, facile ed efficace.

Sono forniti in dotazione un accessorio a grana grossa e uno a grana fine e una raspa in acciaio inossidabile. Con questi accessori è possibile trattare i punti interessati in modo ottimale.

L'apparecchio è concepito solo per l'uso descritto nelle presenti istruzioni per l'uso. Il produttore non è da ritenersi responsabile in caso di danni riconducibili a uso non conforme o sconsiderato.

2. Norme di sicurezza

Leggere le presenti istruzioni di sicurezza con attenzione! Il mancato rispetto delle seguenti indicazioni può provocare danni alle persone e alle cose. Conservare le istruzioni per l'uso e fare in modo che siano accessibili anche per gli altri utilizzatori. Consegnare le presenti istruzioni in caso di cessione dell'apparecchio.



PERICOLO

- Tenere lontano i bambini dal materiale d'imballaggio. Pericolo di soffocamento.
- Durante l'utilizzo dell'apparecchio, è necessario tenere i bambini sotto controllo.



ATTENZIONE

Durante l'uso dell'apparecchio è possibile che si sviluppi un calore intenso sulla pelle.

- Controllare i risultati ad intervalli regolari durante il trattamento. Ciò è particolarmente importante per i diabetici poiché la loro ridotta sensibilità al dolore comporta rischi maggiori di ferirsi più facilmente. Operare sempre con molta prudenza. In caso di dubbio, interrogare il proprio medico.
- Ogni utilizzo non appropriato può essere pericoloso.
- Nel caso di un uso intenso e prolungato, per esempio per la levigatura di duroni ai piedi, l'apparecchio potrebbe riscaldarsi fortemente. Per evitare ustioni alla pelle, rispettare lunghe pause tra le singole applicazioni. Ai fini della propria sicurezza verificare sempre lo sviluppo del calore dell'apparecchio. Ciò vale, in particolare modo, per le persone non sensibili al calore.
- L'uso previsto per l'apparecchio è unicamente privato, e non medico o commerciale.
- Per motivi igienici l'apparecchio può essere utilizzato da una sola persona.
- Prima di inoltrare eventuali reclami, testare le batterie e, se necessario, sostituirle.
- Non tentare in alcun caso di riparare l'apparecchio!
- Utilizzare l'apparecchio solo in combinazione con gli accessori forniti.
- Non applicare su animali.
- Tenere l'apparecchio lontano da fonti di calore.
- Non utilizzare l'apparecchio per più di 15 minuti consecutivi. Dopo tale lasso di tempo occorre fare una pausa di almeno 15 minuti onde evitare il surriscaldamento del motore.
- Utilizzare l'apparecchio esclusivamente con le mani asciutte.
- Non utilizzare l'apparecchio su punti sensibili o irritati della pelle.
- Prima dell'uso assicurarsi che l'apparecchio e gli accessori non presentino nessun danno palese. In caso di dubbio non utilizzare e consultare il proprio rivenditore o contattare il Servizio clienti indicato.
- Non tirare, torcere e piegare il cavo elettrico.

- Accertarsi che il cavo elettrico non appoggi o sfregi contro oggetti taglienti o appuntiti.
- Inserire l'adattatore in una presa installata in modo conforme alle norme.
- Non aprire il corpo per alcun motivo.
- Tenere lontano l'apparecchio da oggetti appuntiti e taglienti.
- Se l'apparecchio è caduto o ha riportato altri danni, non deve più essere utilizzato.
- Dopo ogni uso e prima delle operazioni di pulizia, spegnere l'apparecchio ed estrarre la spina.



PERICOLO: scossa elettrica

Come qualsiasi apparecchio elettrico, anche questo apparecchio deve essere manipolato con attenzione e cautela al fine di evitare il rischio di scosse elettriche.

Pertanto:

- utilizzare l'apparecchio esclusivamente con l'adattatore in dotazione e con la tensione di rete indicata sull'alimentatore,
- non azionare mai l'apparecchio, se l'apparecchio stesso o gli accessori presentano danni visibili,
- non utilizzare l'apparecchio durante un temporale.

In caso di difetti o malfunzionamenti, spegnere immediatamente l'apparecchio e staccarlo dalla corrente. Non tirare il cavo elettrico o l'apparecchio per estrarre l'alimentatore dalla presa. Non tenere o trasportare l'apparecchio dal cavo elettrico. Tenere i cavi lontano dalle superfici calde.

Accertarsi che la spina e il cavo non entrino in contatto con acqua o con altri liquidi.

Pertanto utilizzare l'apparecchio:

- solo in ambienti chiusi e asciutti,
- solo con mani asciutte,
- mai nella vasca, nella doccia o a lavandino pieno,
- mai in piscina, nell'idromassaggio o in sauna,
- mai all'aperto.

Non afferrare mai l'apparecchio dopo che è caduto nell'acqua.



PERICOLO: riparazione

- Le riparazioni degli apparecchi elettrici devono essere effettuate esclusivamente da personale specializzato. Riparazioni non conformi possono provocare danni consistenti per gli utilizzatori.

In caso di guasto o danneggiamento far riparare l'apparecchio in un'officina qualificata.





PERICOLO: pericolo d'incendio

In caso di uso non conforme o di utilizzo diverso da quanto indicato nelle presenti istruzioni per l'uso, sussiste pericolo d'incendio!

Pertanto non utilizzare mai l'apparecchio:

- lasciandolo incustodito, in particolare se ci sono bambini nelle vicinanze,
- sotto una copertura, quale ad es. coperta, cuscino, ecc.
- in prossimità di benzina o altre sostanze facilmente infiammabili.

Avvertenze sull'uso delle batterie ricaricabili

- Se il liquido della batteria ricaricabile viene a contatto con la pelle e con gli occhi, sciacquare le parti interessate con acqua e consultare il medico.
-  **Pericolo d'ingestione!** I bambini possono ingerire le batterie ricaricabili e soffocare. Tenere quindi le batterie ricaricabili lontano dalla portata dei bambini!
- Prestare attenzione alla polarità positiva (+) e negativa (-).
- In caso di fuoriuscita di liquido dalla batteria ricaricabile, indossare guanti protettivi e pulire il vano batterie con un panno asciutto.
- Proteggere le batterie ricaricabili dal caldo eccessivo.
-  **Rischio di esplosione!** Non gettare le batterie ricaricabili nel fuoco.
- Non scomporre, aprire o frantumare le batterie ricaricabili.
- Utilizzare unicamente i caricabatterie specificati nelle istruzioni per l'uso.
- Le batterie ricaricabili devono essere caricate correttamente prima dell'uso. Rispettare le avvertenze del produttore e le indicazioni fornite nelle presenti istruzioni per l'uso per caricare correttamente le batterie.
- Prima della prima messa in funzione, caricare completamente la batteria ricaricabile (vedere capitolo 4).
- Per ottenere un ciclo di vita più lungo possibile, caricare completamente la batteria ricaricabile almeno due volte all'anno.

Smaltimento in generale

A tutela dell'ambiente, al termine del suo utilizzo l'apparecchio non deve essere smaltito nei rifiuti domestici. Lo smaltimento deve essere effettuato negli appositi centri di raccolta. Smaltire l'apparecchio secondo la direttiva europea sui rifiuti di apparecchiature elettriche ed elettroniche (RAEE). Per eventuali chiarimenti, rivolgersi alle autorità comunali competenti per lo smaltimento.

Smaltire le batterie ricaricabili esauste e completamente scariche negli appositi punti di raccolta, nei punti di raccolta per rifiuti tossici o presso i negozi di elettronica. Lo smaltimento delle batterie ricaricabili è un obbligo di legge.

I seguenti simboli sono riportati su batterie ricaricabili contenenti sostanze tossiche:

Pb = batteria contenente piombo

Cd = batteria contenente cadmio

Hg = batteria contenente mercurio



3. Descrizione dell'apparecchio

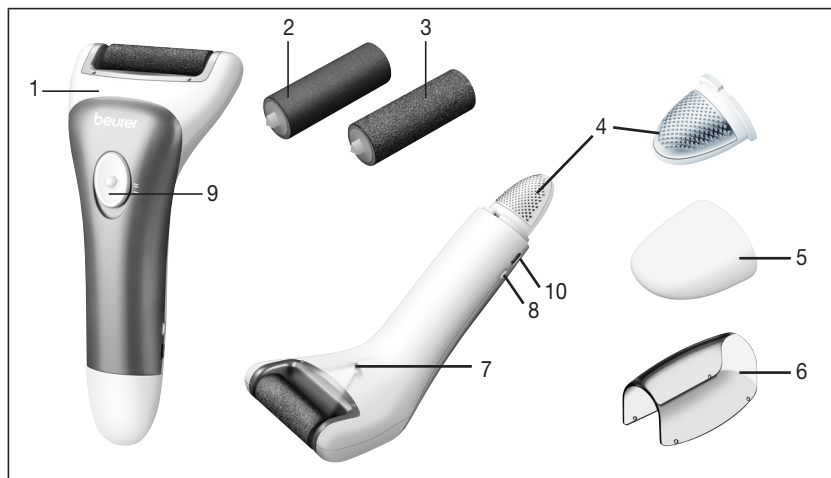

| | |
|------------------------------|-------------------------------------|
| 1. Apparecchio di base | 6. Coperchio di protezione |
| 2. Rullo a grana fine | 7. Luce a LED |
| 3. Rullo a grana grossa | 8. Indicatore di carica |
| 4. Raspa per calli | 9. Interruttore ON/OFF a 2 velocità |
| 5. Tappo di protezione raspa | 10. Porta micro USB |

4. Messa in funzione

- Rimuovere l'imballaggio.
- Controllare la presenza di danni sull'apparecchio, la spina e il cavo.
- Collegare l'apparecchio alla rete elettrica. L'apparecchio deve essere spento.
- Posare il cavo in modo da evitare cadute.
- Prima del primo utilizzo, caricare l'apparecchio per circa 3 ore. Se l'indicatore di carica lampeggia in verde, significa che la batteria è sotto carica. Quando l'indicatore verde diventa fisso, l'apparecchio è carico. Successivamente l'apparecchio può essere utilizzato a batteria o con il cavo elettrico.
- Se l'indicatore di carica lampeggia in rosso durante il funzionamento a batteria, significa che la batteria è scarica. Caricare l'apparecchio collegandolo all'adattatore.
- Una carica è sufficiente per ca. 25 minuti di utilizzo senza filo. Successivamente l'apparecchio può essere utilizzato collegandolo alla rete elettrica.



ATTENZIONE

- Per motivi igienici non usare l'apparecchio insieme ad altre persone.
- L'apparecchio acceso non deve venire a contatto con altre parti del corpo (ad es. sopracciglia, capelli, ecc.), indumenti e cordoni per evitare il pericolo di lesioni nonché il blocco o il danneggiamento dell'apparecchio.
- Non utilizzare l'apparecchio in presenza di irritazioni ed eruzioni cutanee, varici, herpes, nei (su cui sono presenti peli) o ferite senza aver consultato un medico. Lo stesso vale per pazienti con difese immunitarie indebolite, diabete, emofilia e immunodeficienza.



Nota

- Il levigatore per talloni può essere utilizzato sulla pelle asciutta o bagnata. I calli vengono eliminati più efficacemente se la pelle è asciutta.
- Per l'utilizzo a secco, la pelle deve essere asciutta e sgrassata.
- Non utilizzare creme per la rimozione dei calli.
- Non eliminare il callo completamente per evitare che ricresca in modo ancora più evidente.

5. Funzionamento

- Verificare che il rullo levigatore sia installato correttamente sul dispositivo.
- Per accendere l'apparecchio, spostare l'interruttore ON/OFF sul livello di velocità desiderato.
- La luce a LED garantisce le condizioni di luce ottimali per individuare ed eliminare i calli.
- Con la raspa per calli che si trova all'estremità dell'impugnatura è possibile pretrattare porzioni di pelle dei piedi molto indurite.
- Con il rullo levigatore a grana grossa è quindi possibile rimuovere i calli duri.
- Per eliminare pelle leggermente indurita o per levigare una parte di pelle, utilizzare l'accessorio levigatore a grana fine.
- Prestare attenzione a non utilizzare l'apparecchio sulla stessa porzione di pelle per più di 3-4 secondi.
- Non utilizzare il levigatore per talloni su pelle irritata, escoriata o ferita.
- Passare l'apparecchio lentamente e delicatamente sul callo. Passare l'apparecchio verticalmente sul callo con un angolo di 90°. Per ottenere un risultato ottimale, può essere utile passare l'apparecchio sul callo in diverse direzioni.

Sostituzione del rullo:

Per sostituire il rullo, procedere nel modo seguente:

- Tenere in mano il levigatore per talloni come mostrato in figura.
- Con l'altra mano spostare il rullo verso sinistra e rimuoverlo tirandolo verso l'alto.

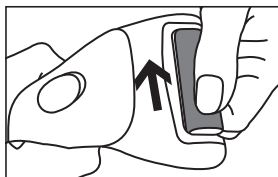

Sostituzione della raspa manuale:

Per sostituire la raspa all'estremità dell'impugnatura, procedere nel modo seguente:

- Tenere in mano il levigatore per talloni come mostrato in figura.
- Rimuovere il tappo di protezione dall'apparecchio.
- Rimuovere ora la raspa tirandola in avanti.

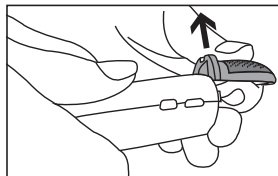

6. Cura e conservazione



PERICOLO

- Prima di effettuare ogni pulizia staccare l'apparecchio dalla presa.
- Pulire l'apparecchio solo nel modo indicato. Non deve in nessun caso penetrare liquido nell'apparecchio o negli accessori.
- Pulire l'accessorio per calli con la spazzola di pulizia. Si consiglia di bagnare la spazzola con alcol prima di utilizzarla in modo da garantire una pulizia igienica.
- Accertarsi che gli accessori siano perfettamente asciutti prima di rimontarli sull'apparecchio.
- Utilizzare l'apparecchio solo quando è completamente asciutto.
- Non lavare l'apparecchio in lavastoviglie!
- Non utilizzare detergenti corrosivi o spazzole dure!

Dopo l'utilizzo pulire l'apparecchio freddo con un panno morbido e leggermente inumidito e con un detergente delicato. Infine asciugare con un panno morbido che non lasci residui.

7. Pezzi di ricambio e parti soggette a usura

I pezzi di ricambio e le parti soggette a usura sono disponibili presso il proprio centro assistenza (vedere elenco indirizzi centri assistenza). Indicare il relativo codice d'ordine.

| | Cod. articolo o cod. ordine |
|--|-----------------------------|
| Kit di postvendita rullo levigatore (grana grossa, grana fine) | 573.07 |
| Kit di postvendita raspa (2 pezzi) | 573.08 |

8. Dati tecnici

| | |
|---|--|
| Alimentazione | Input: 100-240 V ~ 50/60 Hz Output: 5,0 V --- 1000 mA |
| Dimensioni | 16,8 x 7,3 x 5,0 cm |
| Peso | ~ 150 g |
| Batteria ricaricabile: capacità tensione nominale definizione tipo | 2000 mAh 3,7 V Li-Ion |

Possibili errori e variazioni

İçindekiler

| | | | |
|--------------------------------|----|---|----|
| 1. Amacına uygun kullanım..... | 46 | 5. Kullanım..... | 50 |
| 2. Güvenlik notları | 46 | 6. Bakım ve saklama | 51 |
| 3. Cihaz açıklaması | 49 | 7. Yedek parçalar ve yıpranan parçalar..... | 51 |
| 4. Çalıştırma | 49 | 8. Teknik veriler | 51 |

Sayın müşterimiz,

Ürünlerimizden birini seçtiğiniz için teşekkür ederiz. Isı, ağırlık, kan basıncı, vücut sıcaklığı, nabız, yumuşak terapi, masaj, güzellik, bebek ve hava konularında değerli ve titizlikle test edilmiş kaliteli ürünlerimiz, dünyanın her tarafında tercih edilmektedir.

Lütfen bu kullanım kılavuzunu dikkatle okuyun, ileride kullanmak üzere saklayın, diğer kullanıcıların erişebilmesini sağlayın ve içindeki yönergelere uyun.

Yeni cihazınızı iyi günlerde kullanmanızı dileriz
Beurer Ekibiniz

Teslimat kapsamı









- Temel cihaz
- Kalın rulo
- İnce rulo
- Paslanmaz çelik törpü
- Fişli adaptör
- Temizleme fırçası
- Micro-USB şarj kablosu
- Elektrik adaptörü
- Bu kullanım kılavuzu

UYARI

- Cihaz ticari kullanım için değil, yalnızca evde/kişisel amaçlarla kullanılmak üzere tasarlanmıştır.
- Bu cihaz, 8 yaş ve üzeri çocuklar ve fiziksel, algısal ve akli becerileri kısıtlı veya tecrübesi ve bilgisi yetersiz olan kişiler tarafından ancak gözetim altında veya cihazın emniyetli kullanımı hakkında bilgilendirilmiş olmaları ve cihazın kullanımı sonucu ortaya çıkabilecek tehlikelerin bilincinde olmaları koşuluyla kullanılabilir.
- Çocuklar cihazla oynamamalıdır.
- Temizlik ve kullanıcı bakımı, gözetim altında olmadıkları sürece çocuklar tarafından yapılmamalıdır.
- Bu cihazın elektrik bağlantı kablosu hasar gördüğünde bertaraf edilmelidir. Çıkarılmıyorsa, cihaz bertaraf edilmelidir.

İşaretlerin açıklaması

Aşağıdaki semboller kullanım kılavuzunda ve model etiketi üzerinde kullanılmıştır:

| | | |
|---|---|--|
|  | UYARI | Yaralanma tehlikelerine veya sağlığınızla ilgili tehlikelere yönelik uyarılar. |
|  | DİKKAT | Cihaz ve aksesuarlarındaki olası hasarlar için güvenlik talimatları. |
|  | Not | Önemli bilgilere yönelik not. |
|  | Kullanım kılavuzunu dikkate alın | |
|  | Elektrikli ve elektronik eski cihazlarla ilgili AB Yönetmeliği – WEEE'ye (Waste Electrical and Electronic Equipment) uygun şekilde bertaraf edilmelidir | |
|  | Üretici | |
|  | Cihaz çift koruyucu izolasyonludur ve bu nedenle Koruma Sınıfı 2'ye tabidir. | |
|  | Yalnızca kapalı mekanlarda kullanın. | |

1. Amacına uygun kullanım

Bu nasır sökücü ile rahatsız edici nasırları, kalınlaşmış derileri ve pürüzlü yerleri hızlı, kolay ve etkili bir şekilde temizleyebilirsiniz.

Teslimat kapsamında bir kalın ve bir ince nasır başlığı ve bir paslanmaz çelik törpü bulunmaktadır. Bu başlıklarla ilgili yerlere en iyi şekilde işlem yapabilirsiniz.

Cihaz sadece kullanım kılavuzunda açıklanan şekilde kullanılmak üzere tasarlanmıştır.

Nizami olmayan ve dikkatsiz kullanımdan ötürü oluşacak hasarlardan üretici firma sorumlu değildir.

2. Güvenlik notları

Bu kullanım kılavuzunu dikkatlice okuyun! Aşağıdaki yönergelerin dikkate alınmaması, kişisel yaralanmaya veya maddi hasara neden olabilir. Kullanım kılavuzunu ileride kullanmak üzere saklayın ve diğer kullanıcıların da erişebilmesini sağlayın. Cihazı devretmeniz durumunda bu kullanım kılavuzunu da verin.



UYARI

- Çocukları ambalaj malzemesinden uzak tutun. Boğulma tehlikesi vardır.
- Çocuklar gözetim altında kullanılmalıdır.



DİKKAT

Kullanım sırasında cilt üzerinde aşırı ısı oluşabilir.

- Tedavi sırasında sonuçları düzenli olarak kontrol edin. Bu özellikle diyabetliler için geçerlidir, çünkü onlar ağrıya karşı daha az duyarlıdır ve daha kolay yaralanabilirler. Daima çok dikkatli bir şekilde çalışın. Şüpheli durumlarda doktorunuza başvurun.
- Amacına uygun olmayan her türlü kullanım tehlikeli olabilir.
- Cihazın uzun süreli yoğun kullanımı halinde, örn. ayaklardaki nasırların temizlenmesi sırasında, cihaz aşırı ısınabilir. Ciltte yanık oluşmasından kaçınmak için her uygulama arasında uzun süre ara verilmelidir. Kendi güvenliğiniz için cihazın ısınma durumunu sürekli olarak kontrol edin. Bu özellikle ısıya duyarlı kişiler için geçerlidir.
- Cihaz kişisel kullanım içindir; tıbbi veya ticari kullanıma uygun değildir.
- Cihaz hijyen nedeniyle yalnız bir kişide kullanılabilir.
- Ancak, her şikayet öncesinde öncelikle pilleri kontrol edin ve gerekirse değiştirin.
- Asla cihazı kendiniz onarmaya çalışmayın!
- Cihazı yalnızca birlikte sunulan aksesuarlarıyla birlikte kullanın.
- Küçük hayvanlar/hayvanlar üzerinde kullanmayın.
- Cihazı ısı kaynaklarından uzak tutun.
- Cihaz kesintisiz olarak 15 dakikadan uzun bir süre çalıştırılmamalıdır. Bu süre sonunda motorun aşırı ısınmasını önlemek için en az 15 dakika ara verilmelidir.
- Cihazın her türlü kullanımı için elleriniz kuru olmalıdır.
- Cihaz, cildin hassas veya tahriş olmuş bölgeleri üzerinde kullanılmamalıdır.
- Cihazı kullanmadan önce, cihazda ve aksesuarlarında gözle görülür hasarlar olmadığından emin olun. Şüpheli durumlarda kullanmayın ve satıcınıza veya belirtilen müşteri hizmetleri adresine başvurun.
- Elektrik kablosunu çekmeyin, kıvrımayın ve bükmeyin.
- Elektrik kablosunun keskin veya sivri nesnelere konulmamasına veya bunlar üzerinden çekilmemesine dikkat edin.
- Elektrik adaptörünü nizami şekilde monte edilmiş bir elektrik prizine takın.

- Gövdeyi kesinlikle açmayın.
- Cihazı sivri uçlu veya keskin cisimlerden uzak tutun.
- Cihaz düşürüldüğü ya da başka türlü hasar aldığı takdirde bir daha kullanılmamalıdır.
- Her kullanımdan sonra ve her temizlikten önce cihaz kapatılmalı ve fişi çıkarılmalıdır.



UYARI: Elektrik Çarpması

Elektrik çarpması tehlikesinden kaçınmak için elektrikli her alet gibi bu cihaz da dikkatli biçimde kullanılmalıdır.

Bu nedenle cihazınızı çalıştırırken şunlara dikkat edin:

- sadece birlikte verilen elektrik adaptörü ile ve adaptörün üzerinde belirtilen elektrik voltajı ile çalıştırın,
- Cihaz veya aksesuarda görünür bir hasar olmamalıdır,
- Fırtına sırasında çalıştırılmamalıdır.

Arıza veya işlev bozukluğu durumunda cihazı hemen kapatın ve aletin elektrik bağlantısını kesin. Elektrik adaptörünü prizden çekerken elektrik kablosundan veya cihazdan tutarak çekmeyin. Cihazı elektrik kablosundan tutmayın veya bu şekilde taşımayın. Kablo ve sıcak yüzeyler arasında mesafe bırakın.

Fişin ve kablunun su, buhar veya diğer sıvılara temas etmemesine dikkat edin.

Cihazınızı bu nedenle:

- yalnız kuru iç mekanlarda kullanın,
- yalnız elleriniz kuruyken kullanın,
- asla küvette, duşta veya lavabo dolu haldeyken kullanmayın,
- asla yüzme havuzunda, jakuzide veya saunada kullanmayın,
- asla açık havada kullanmayın.

Cihaz suya düşmüşse ve adaptöre bağlıysa asla cihazı elinize almayın.



UYARI: Onarım

- Onarımlar yalnızca kalifiye elemanlar tarafından yapılabilir. Nizami olmayan onarımlar kullanıcı için ciddi tehlikeler oluşturabilir.
- Arıza veya hasar durumlarında cihazı yetkili servise tamir ettiriniz.



UYARI: Yangın tehlikesi

Amacına uygun olmayan kullanım veya bu kullanım kılavuzunun dikkate alınmaması gibi durumlar yangın tehlikesine yol açar!

Bu nedenle cihazınızı çalıştırırken şunlara dikkat edin:

- asla, özellikle de çocuklar yakınındayken gözetimsiz halde çalıştırmayın,
- asla bir örtü altında kullanmayın (örn. battaniye, yastık, vb. ile),
- asla benzin veya benzeri kolay alev alabilen maddelerin yakınında çalıştırmayın.



Bataryaların kullanımıyla ilgili açıklamalar

- Batarya hücreesindeki sıvı, cilt veya gözlerle temas ettiğinde, ilgili yeri suyla yıkayın ve bir doktora başvurun.
- **⚠ Yutma tehlikesi!** Küçük çocuklar bataryaları yutabilir ve bunun sonucunda boğulabilir. Bu nedenle bataryaları küçük çocukların erişmeyeceği yerlerde saklayın!
- Artı (+) ve eksi (-) kutup işaretlerine dikkat edin.
- Bir batarya aktığında koruyucu eldiven giyin ve pil bölmesini kuru bir bezle temizleyin.

- Bataryaları aşırı ısıya karşı koruyun.
- ⚠ **Patlama tehlikesi!** Şarj edilebilir pilleri ateşle atmayın.
- Bataryaları parçalarına ayırmayın, içeri açmayın veya parçalamayın.
- Yalnız kullanma talimatında belirtilen şarj cihazlarını kullanın.
- Bataryalar kullanılmadan önce doğru şekilde şarj edilmelidir. Doğru şarj için üreticinin açıklamalarına ya da kullanma talimatındaki bilgilere daima uyulmalıdır.
- İlk kullanımdan önce şarj edilebilir pili tamamen şarj edin (4 bölümüne bakın).
- Şarj edilebilir pilin ömrünü mümkün olduğunca uzatmak için, şarj edilebilir pili yılda en az 2 kez tamamen şarj edin.



Genel bertaraf

Çevreyi korumak için, kullanım ömrü sona erdikten sonra cihazı ev atıklarıyla birlikte elden çıkarmayın. Cihaz, ülkenizdeki uygun atık toplama merkezleri üzerinden bertaraf edilebilir. Cihazı hurda elektrikli ve elektronik eşya direktifine – WEEE (Waste Electrical and Electronic Equipment) uygun olarak bertaraf edin. Bertaraf etme ile ilgili sorularınızı, ilgili yerel makamlara iletebilirsiniz.



Kullanılmış, şarjı tamamen boşalmış şarj edilebilir piller özel işaretli toplama kutularına atılarak, özel çöp alma yerlerine veya elektrikli cihaz satıcılarına teslim edilerek bertaraf edilmelidir. Şarj edilebilir pillerin bertaraf edilmesi, yasal olarak sizin sorumluluğunuzdadır.

Bu işaretler, zararlı madde içeren pillerin üzerinde bulunur:

Pb = Pil kurşun içeriyor,

Cd = Pil kadmiyum içeriyor,

Hg = Pil cıva içeriyor.



3. Cihaz açıklaması

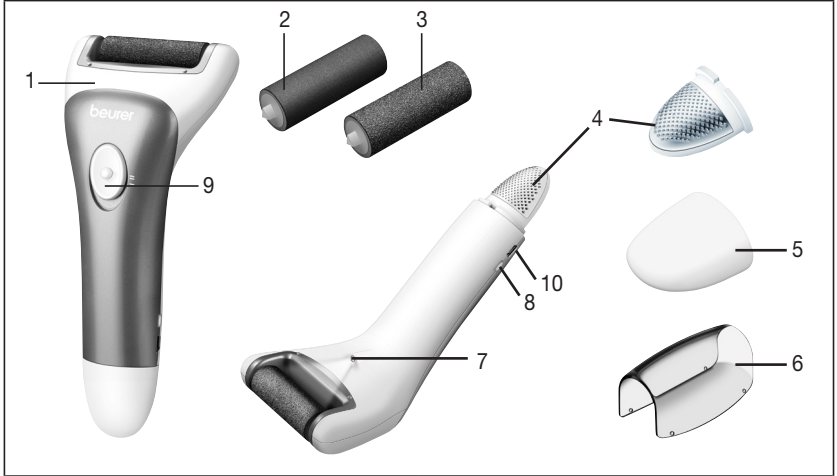

| | |
|-----------------------------|---------------------------------------|
| 1. Temel cihaz | 6. Koruyucu kapak |
| 2. İnce rulo | 7. LED lambası |
| 3. Kalın rulo | 8. arj kontrol göstergesi |
| 4. Nasır törpüsü | 9. 2 hız kademeli açma/kapama şalteri |
| 5. Törpünün koruyucu kapağı | 10. Mikro USB bağlantısı |

4. Çalıştırma

- Ambalajı açın.
- Cihaz, fiş ve kabloda hasar olup olmadığını kontrol edin.
- Cihazı güç kaynağına bağlayın. Bu sırada cihaz kapalı halde olmalıdır.
- Kabloyu hiç kimsenin yürüyüşünü engellemeyecek şekilde yerleştirin.
- Cihazı ilk defa kullanmadan önce yaklaşık 3 saat şarj edin. Şarj kontrol göstergesinin yeşil renkte yanıp sönmesi, akünün şarj edildiğini gösterir. Gösterge sürekli olarak yeşil renkte yandığında cihaz tamamen şarj olmuştur. Ardından cihazı şarj edilebilir pillerle veya elektrik kablosuyla çalıştırabilirsiniz.
- Akü çalışırken şarj kontrol göstergesinin kırmızı renkte yanıp sönmesi, akünün boşaldığını gösterir. Cihazı şebeke adaptörüne takarak şarj edin.
- Pillerin bir şarjı, yakl. 25 dakika kablosuz çalıştırma için yeterlidir. Ardından cihazı elektrikle çalıştırarak kullanmaya devam edebilirsiniz.



DİKKAT

- Hijyenik nedenlerden dolayı başlıklar başka kişilerle ortak kullanılmamalıdır.

- Her türlü yaralanma tehlikesini, cihazın bloke edilmesini veya hasar görmesini önlemek için çalışan cihaz başka cilt kısımlarıyla (örn. kirpikler, saçlar vb.), giysilerle veya bağcıklarla temas etmemelidir.
- Cilt tahrişleri, varis, döküntü, sivilce, (kılı) benler veya yaralar durumunda önceden bir doktora başvurmadan önce cihazı kullanmayın. Aynı durum zayıf bağışıklık sistemine sahip, diyabet, hemofili ve bağışıklık yetersizliği olan hastalar için de geçerlidir.

i Not

- Nasır sökücü kuru veya nemli cilt üzerinde kullanılabilir. Nasırları kuru cilt üzerinde temizlemek daha etkilidir.
- Kuru cilt üzerinde kullanılması halinde, cilt kuru ve yağsız olmalıdır.
- Nasırları temizlemeye başlamadan önce krem sürmeyin.
- Nasırları çok fazla temizlemeyin aksi halde daha güçlü çıkabilir.

5. Kullanım

- Zımpara rulusunun cihaza doğru şekilde takılmış olmasına dikkat edin.
- Cihazı açmak için açma/kapama düğmesini istediğiniz hız kademesine getirin.
- LED lambası, nasırları daha iyi görüp giderebilmeniz için en iyi ışık şartlarını sağlar.
- Tutamağın sonunda bulunan nasır törpüsüyle ayaklarınızdaki aşırı nasırlaşmış yerlere ön işlem yapabilirsiniz.
- Kalın zımpara rulusuyla sert nasırı törpüleyebilirsiniz
- Hafif nasırlaşmış yerleri temizlemek veya cildinizi pürüzsüzleştirmek istiyorsanız ince zımpara başlığını kullanın.
- Lütfen cihazı cildinizdeki bir nokta üzerinde 3-4 saniyeden daha uzun tutmamaya dikkat edin.
- Nasır sökücüyü tahriş olmuş, yaralı veya yaralanmış cilt üzerinde kullanmayın.
- Cihazı yavaş ve eşit bir şekilde nasır üzerinde hareket ettirin. Cihazı nasır üzerinde 90°'lik bir açıyla, dikey şekilde tutmaya dikkat edin. En iyi sonucu elde etmek için cihazı farklı yönlerde nasır üzerinden geçirmek yardımcı olabilir.

Rulonun değiştirilmesi:

Ruloyu değiştirmek için yapmanız gerekenler:

- Nasır sökücüyü şekilde gösterildiği gibi tutun.
- Diğer elinizle ruloyu sola doğru itin ve yukarı doğru çekip çıkarın.

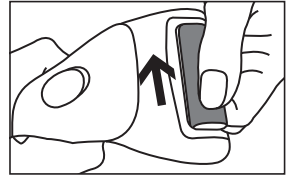

Manüel törpünün değiştirilmesi

Tutamak sonundaki törpüyü değiştirmek için yapmanız gerekenler:

- Nasır sökücüyü şekilde gösterildiği gibi tutun.
- Korumucu kapağı çekerek cihazdan çıkarın
- Şimdi törpüyü öne doğru çekerek cihazdan çıkarın.

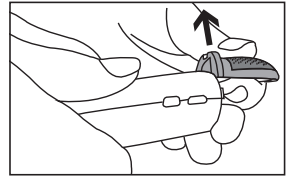

6. Bakım ve saklama



UYARI

- Her temizlikten önce cihazı prizden çekin.
- Cihazı yalnızca belirtilen şekilde temizleyin. Cihaza veya aksesuarlara kesinlikle su girmemelidir.
- Nasır başlığını temizleme fırçasıyla temizleyin. Temizleme işleminin hijyenik olması için fırçayı önceden alkolle ıslatmanız önerilir.
- İlgili nasır başlığını yeniden cihaza takmadan önce başlığın tamamen kurumuş olmasına dikkat edin.
- Cihazı, tamamen kuruyana dek kullanmayın.
- Cihazı bulaşık makinesine koyarak temizlemeyin!
- Yakıcı temizlik maddeleri ya da sert fırçalar kullanmayın!

Prizden çekilmiş ve soğumuş cihazı yumuşak veya hafif nemli bir bez ve yumuşak bir temizlik maddesi ile silin. Ardından yumuşak, tüy bırakmayan bir bezle kurulayın.

7. Yedek parçalar ve yıpranan parçalar

Yedek parçalar ve yıpranan parçalar ilgili servis adresinden (servis adresleri listesine bakınız) tedarik edilebilir. Uygun sipariş numarasını belirtin.

| | Ürün veya sipariş numarası |
|---|----------------------------|
| Zımpara rulosu ilave seti (kalın, ince) | 573.07 |
| Törpü ilave seti (2 adet) | 573.08 |

8. Teknik veriler

| | |
|---|---|
| Güç kaynağı | Giriş: 100-240 V ~ 50/60 Hz Çıkış: 5,0 V === 1000 mA |
| Ölçüler | 16,8 x 7,3 x 5,0 cm |
| Ağırlık | ~ 150 g |
| <u>Şarj edilebilir pil:</u> Kapasite Nominal voltaj Tip tanımı | 2000 mAh 3,7 V Li-Ion |

Содержание

| | | | |
|---|----|---|----|
| 1. Использование по назначению..... | 54 | 6. Уход и хранение..... | 59 |
| 2. Указания по технике безопасности.... | 54 | 7. Запасные детали и детали, подверженные быстрому износу..... | 60 |
| 3. Описание прибора | 57 | 8. Технические характеристики..... | 60 |
| 4. Подготовка к работе | 57 | 9. Гарантия | 60 |
| 5. Применение | 58 | | |

Уважаемый покупатель,

благодарим Вас за выбор продукции нашей фирмы. Мы производим современные, тщательно протестированные, высококачественные изделия для измерения массы, артериального давления, температуры тела, пульса, для легкой терапии, массажа, косметического ухода, ухода за детьми и очистки воздуха.

Внимательно прочтите данную инструкцию по применению, сохраняйте ее для последующего использования, храните ее в месте, доступном для других пользователей, и следуйте ее указаниям.

С наилучшими пожеланиями,
компания Veuger

Комплект поставки







- Основной блок
- Ролик с грубой насадкой
- Ролик с тонкой насадкой
- Педикюрный скребок из нержавеющей стали
- Сетевой адаптер
- Щетка для очистки
- Зарядный кабель Micro-USB
- Сетевой адаптер
- Данная инструкция по применению

Предостережение

- Прибор предназначен для домашнего/частного пользования, использование прибора в коммерческих целях запрещено.
- Данный прибор может использоваться детьми старше 8 лет, а также лицами с ограниченными физическими, сенсорными или умственными способностями в том случае, если они находятся под присмотром взрослых или проинструктированы о безопасном применении прибора и возможных опасностях.
- Не позволяйте детям играть с прибором.
- Очистка и техническое обслуживание детьми допускается только под присмотром взрослых.
- Если провод сетевого питания прибора поврежден, его необходимо заменить. Если же он несъемный, то необходимо утилизировать сам прибор. Сам провод и работа по его замене платная услуга.

Пояснения к символам

В инструкции по применению и на заводской табличке используются следующие символы:

| | | |
|---|--|---|
|  | ПРЕДОСТЕРЕЖЕНИЕ | Предупреждает об опасности травмирования или ущерба для здоровья. |
|  | ВНИМАНИЕ | Указывает на возможные повреждения прибора/принадлежностей. |
|  | Указание | Отмечает важную информацию. |
|  | Соблюдайте инструкцию по применению. | |
|  | Утилизация прибора в соответствии с Директивой ЕС по отходам электрического и электронного оборудования ЕС — WEEE (Waste Electrical and Electronic Equipment). | |
|  | Производитель | |
|  | Прибор имеет двойную защитную изоляцию и соответствует классу защиты 2. | |



Применяйте только в закрытых помещениях.

1. Использование по назначению

С помощью этого прибора Вы можете быстро, легко и эффективно удалить мозоли и загрубевшую кожу.

В комплект поставки входят грубая и тонкая насадки для ороговевшей кожи, а также педикюрный скребок из нержавеющей стали. С их помощью можно оптимально обработать все участки кожи.

Допускается использование прибора только в целях, описываемых в данной инструкции по применению. Производитель не несет ответственности за ущерб, причиненный вследствие использования прибора не по назначению или халатного обращения с ним.

2. Указания по технике безопасности

Внимательно прочтите данную инструкцию по применению! Несоблюдение нижеследующих указаний может привести к материальному ущербу или травмированию людей. Сохраните эту инструкцию и держите ее в месте, доступном для других пользователей. Передавайте прибор другим пользователям вместе с инструкцией по применению.



ПРЕДОСТЕРЕЖЕНИЕ

- Не давайте упаковочный материал детям. Опасность удушья.
- Дети должны пользоваться прибором только под надзором взрослых.



ВНИМАНИЕ

Во время использования прибора кожа может сильно нагреваться.

- При использовании регулярно контролируйте результаты. Это особенно касается диабетиков, т. к. они менее чувствительны к боли, в связи с чем могут легче получить травмы. Всегда работайте предельно осторожно. В случае сомнений проконсультируйтесь с Вашим врачом.
- Любое ненадлежащее использование может представлять опасность.
- При длительном интенсивном использовании аппарата, например, удалении ороговевшей кожи ног и мозолей, аппарат может нагреваться сильнее. Чтобы при этом избежать ожогов кожи, между отдельными использованиями следует выдерживать более длительные паузы. Для обеспечения Вашей собственной безопасности постоянно контролируйте нагрев аппарата. Это особо касается лиц, не чувствительных к высокой температуре.
- Прибор предназначен только для индивидуального пользования, а не для медицинского или коммерческого применения.
- По гигиеническим причинам прибором может пользоваться только один человек.
- Ни в коем случае не пытайтесь самостоятельно отремонтировать аппарат!
- Прежде чем обращаться к продавцу или производителю с возможной рекламацией, попробуйте проверить батарейки и при необходимости заменить их.

- Применяйте аппарат только с прилагающимися принадлежностями.
- Не использовать для животных.
- Держите аппарат вдали от источников тепла.
- Не допускается непрерывная работа прибора свыше 15 минут. После этого периода времени необходимо сделать паузу минимум на 15 минут, чтобы двигатель не перегревался.
- При использовании прибора руки должны быть сухими.
- Прибор нельзя использовать на чувствительных или раздраженных участках кожи.
- Перед использованием убедитесь в том, что прибор и его принадлежности не имеют видимых повреждений. При возникновении сомнений не используйте прибор и обратитесь к продавцу или по указанному адресу сервисной службы.
- Не тяните, не перекручивайте и не перегибайте электрический кабель.
- Следите за тем, чтобы кабель не укладывался на острые предметы и не проводился через них.
- Вставляйте сетевой адаптер только в розетки, установленные в соответствии с предписаниями.
- Ни при каких обстоятельствах не открывайте корпус.
- Не помещайте прибор рядом с острыми предметами.
- Если прибор упал или получил иные повреждения, запрещается использовать его далее.
- После каждого применения или перед очисткой прибор необходимо отключать.



ПРЕДОСТЕРЕЖЕНИЕ: Удар электрическим током

Во избежание поражения электрическим током используйте данный прибор осторожно и аккуратно, как и любой другой электрический прибор.

Поэтому

- только с входящим в комплект поставки сетевым адаптером и только при напряжении, указанном на блоке питания.
- никогда не используйте прибор, если на нем или на принадлежностях имеются видимые повреждения,
- не используйте прибор во время грозы.

В случае появления дефектов и неполадок в работе немедленно отключите прибор и отсоедините его от сети. Никогда не тяните за сетевой кабель или за прибор, чтобы вынуть блок питания из розетки. Никогда не держите прибор за сетевой кабель и не переносите его таким образом. Кабели должны находиться на надлежащем расстоянии от горячих поверхностей.

Убедитесь, что штекер и кабель не контактируют с водой или другими жидкостями.

Поэтому используйте прибор:

- только в сухих помещениях,
- только сухими руками,
- не в ванне, в душе или рядом с наполненной умывальной раковиной,
- не в бассейне, джакузи или сауне,
- не на открытом воздухе.

Не дотрагивайтесь до прибора, если он упал в воду и подключен к сети.



ПРЕДОСТЕРЕЖЕНИЕ: Ремонт прибора

- Ремонт электрических приборов должен производиться только специалистами. Результат неквалифицированного выполнения ремонтных работ может представлять значительную опасность для пользователя. В случае неисправности или повреждения прибора обратитесь за квалифицированной помощью в специализированную мастерскую.



ПРЕДОСТЕРЕЖЕНИЕ: Опасность пожара

Использование прибора не по назначению или в целях, не указанных в данной инструкции, при определенных обстоятельствах может привести к пожару!

Поэтому

- не оставляйте включенный прибор без надзора, в особенности если рядом находятся дети,
- не накрывайте работающий прибор, например, одеялом, подушкой и т. п.,
- не помещайте прибор вблизи емкостей с бензином или рядом с другими легко воспламеняющимися веществами.



Обращение с аккумуляторами

- При попадании жидкости из аккумулятора на кожу или в глаза необходимо промыть соответствующий участок большим количеством воды и обратиться к врачу.
- **⚠ Опасность проглатывания мелких частей!** Маленькие дети могут проглотить аккумуляторы и подавиться ими. Поэтому аккумуляторы необходимо хранить в недоступном для детей месте!
- Обращайте внимание на обозначение полярности: плюс (+) и минус (-).
- Если аккумулятор потек, очистите отделение для батареек сухой салфеткой, надев защитные перчатки.
- Защищайте аккумуляторы от чрезмерного воздействия тепла.
- **⚠ Опасность взрыва!** Не бросайте аккумуляторы в огонь.
- Не разбирайте, не открывайте и не разбивайте аккумуляторы.
- Используйте только те зарядные устройства, которые описаны в инструкции по применению.
- Перед использованием аккумуляторы необходимо правильно зарядить. Необходимо всегда соблюдать указания производителя и/или информацию, приведенную в данной инструкции по применению.
- Перед первым использованием полностью зарядите аккумулятор (см. главу 4).
- Чтобы максимально продлить срок службы аккумулятора, заряжайте его полностью не реже 2 раз в год.



Общая утилизация

В интересах защиты окружающей среды по окончании срока службы следует утилизировать прибор отдельно от бытового мусора. Утилизация должна производиться через соответствующие пункты сбора в Вашей стране. Прибор следует утилизировать согласно Директиве ЕС по отходам электрического и электронного оборудования – WEEE (Waste Electrical and Electronic Equipment). В случае вопросов обращайтесь в местную коммунальную службу, ответственную за утилизацию отходов.



Выбрасывайте использованные, полностью разряженные аккумуляторы в специальные контейнеры, сдавайте в пункты приема спецотходов или в магазины электрооборудования. Закон обязывает пользователей обеспечить утилизацию аккумуляторов.

Эти знаки предупреждают о наличии в аккумуляторах следующих токсичных веществ:

Pb = свинец,

Cd = кадмий,

Hg = ртуть.



3. Описание прибора

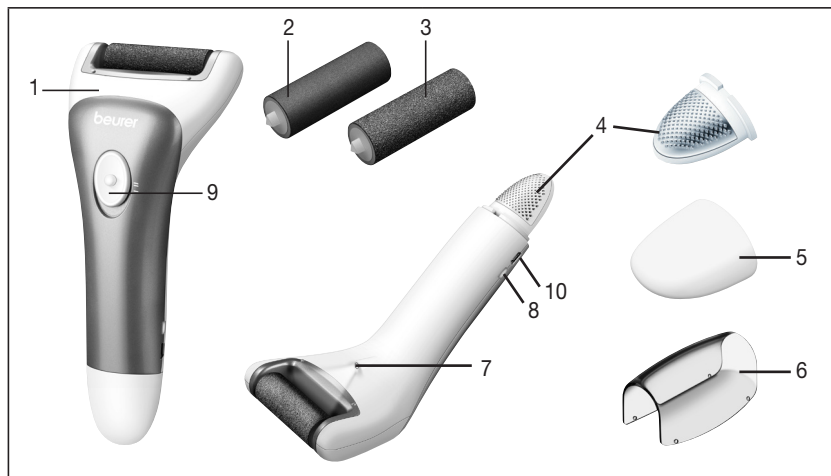

| | |
|--|--|
| 1. Основной блок | 6. Защитный колпачок |
| 2. Ролик с тонкой насадкой | 7. Светодиодная лампочка |
| 3. Ролик с грубой насадкой | 8. Индикация контроля зарядки |
| 4. Педикюрный скребок для ороговевшей кожи | 9. Выключатель с двумя уровнями скорости |
| 5. Защитная крышка скребка | 10. Разъем Micro-USB |

4. Подготовка к работе

- Распакуйте прибор.
- Убедитесь в том, что прибор, штекер и кабель не повреждены.
- Подключите прибор к электросети. Прибор должен находиться в выключенном состоянии.

- Проложите кабель так, чтобы об него нельзя было споткнуться.
- Перед первым использованием прибор заряжается примерно в течение 3 часов. Мигание индикатора контроля зарядки зеленым означает, что аккумулятор заряжается. По окончании зарядки индикатор горит зеленым цветом постоянно. Теперь прибор может работать от аккумуляторной батарейки или от сети (сетевой кабель).
- Мигание индикатора контроля зарядки при работе от аккумуляторной батарейки красным цветом означает, что аккумулятор разрядился. Для зарядки прибора подключите его к сетевому адаптеру.
- Заряда аккумуляторной батарейки хватает примерно на 25 минут беспроводного режима работы. После этого прибор может работать от сети.



ВНИМАНИЕ

- Из гигиенических соображений данными насадками может пользоваться только один человек.
- Во избежание травм, блокировки или повреждения прибора включенный прибор не должен соприкасаться с другими участками кожи (например, с ресницами, волосами на голове и т. д.), одеждой и шнурками.
- При наличии раздражения кожи, варикозных вен, сыпи, прыщей, родинок (с волосками) или ран следует использовать прибор только после предварительной консультации с врачом. Это также относится к пациентам с ослабленным иммунитетом, диабетом, гемофилией и иммунной недостаточностью.



Указание

- Прибор для удаления мозолей можно использовать как на сухой, так и на влажной коже. Удаление мозолей на сухой коже более эффективно.
- При использовании прибора на сухой коже она должна быть сухой и свободной от жировых загрязнений.
- Перед удалением мозолей не пользуйтесь кремом.
- Не удаляйте слишком много ороговевшей кожи — в этом случае может появиться еще более крупная мозоль.

5. Применение

- Следите за тем, чтобы шлифовальный ролик был правильно установлен в прибор.
- Для включения прибора передвиньте переключатель ВКЛ./ВЫКЛ. на необходимую скорость.
- Встроенная светодиодная лампочка обеспечивает оптимальное освещение. Благодаря этому Вы можете лучше видеть мозоль, чтобы было проще ее удалить.
- С помощью педикюрного скребка для ороговевшей кожи на конце ручки Вы можете предварительно обработать сильно затвердевшую кожу стоп.
- Теперь с помощью шлифовального ролика с грубой насадкой можно удалить ороговевшую кожу.
- Если Вы хотите удалить небольшие мозоли или просто сделать кожу более гладкой, используйте тонкую шлифовальную насадку.
- Не обрабатывайте прибором одно место дольше 3-4 секунд.

- Не применяйте прибор для удаления мозолей на раздраженной, воспаленной или поврежденной коже.
- Медленно и плавно водите прибором по мозоли. Держите прибор вертикально под углом 90° к поверхности мозоли. Чтобы достичь оптимального результата, можно водить прибором по поверхности мозоли в разных направлениях.

Замена ролика:

Для замены ролика выполните следующие действия.

- Держите прибор в руке, как показано на иллюстрации.
- Другой рукой сдвиньте ролик влево и потяните вверх.

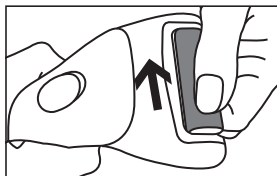

Замена ручного скребка:

Для замены скребка на конце ручки выполните следующие действия.

- Держите прибор в руке, как показано на иллюстрации.
- Потянув, снимите защитный колпачок с прибора.
- Снимите скребок, потянув его вперед.

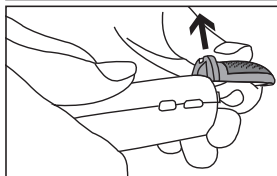

6. Уход и хранение



ПРЕДУПРЕЖДЕНИЕ

- Перед очисткой всегда отключайте прибор от сети.
- Очищайте прибор только указанным способом. Не допускайте попадания жидкости внутрь прибора или принадлежностей.
- Очищайте насадки для удаления мозолей щеткой для очистки. Из гигиенических соображений рекомендуется предварительно смочить щетку спиртом.
- Перед установкой насадки для удаления мозолей на прибор убедитесь в том, что она полностью высохла.
- Используйте прибор снова только после того, как он полностью высохнет.
- Не мойте прибор в посудомоечной машине!
- Не используйте абразивные чистящие средства или жесткие щетки!

Протрите отключенный от сети и остывший прибор мягкой салфеткой, слегка смоченной мягким чистящим средством. Затем вытрите прибор насухо мягкой безворсовой тканью.

7. Запасные детали и детали, подверженные быстрому износу

Запасные детали и детали, подверженные быстрому износу, можно приобрести в соответствующих сервисных центрах (согласно списку сервисных центров). Укажите соответствующий номер для заказа.

| | Артикульный номер или номер для заказа |
|---|--|
| Дополнительный комплект шлифовальных роликов (грубый, тонкий) | 573.07 |
| Дополнительный комплект скребков (2 шт.) | 573.08 |

8. Технические характеристики

| | |
|---|---|
| Электропитание | Входная мощность: 100–240 В ~ 50/60 Гц Выходная мощность: 5,0 В ---1000 мА |
| Размеры | 16,8 x 7,3 x 5,0 см |
| Масса | ~ 150 г |
| <u>Аккумулятор:</u> емкость номинальное напряжение тип | 2000 mAh 3,7 V Li-Ion |

9. Гарантия

Мы предоставляем гарантию на дефекты материалов и изготовления на срок 24 месяца со дня продажи через розничную сеть

Гарантия не распространяется:

- на случаи ущерба, вызванного неправильным использованием
- на быстроизнашивающиеся части (зарядные устройства, насадки)
- на дефекты, о которых покупатель знал в момент покупки
- на случаи собственной вины покупателя.

Товар сертифицирован:

Срок эксплуатации изделия: мин 5 лет

Фирма-изготовитель: Бойер Гмбх, Софлингер штрассе 218
89077-УЛМ, Германия

Фирма-импортер: ООО Бойер, 109451 г. Москва, ул. Перерва, 62, корп.2, офис 3
Сервисный центр: 109451 г. Москва, ул. Перерва, 62, корп.2
Тел(факс) 495—658 54 90
bts-service@ctdz.ru



Дата продажи _____

Подпись продавца _____

Штамп магазина _____

Подпись покупателя _____

Spis treści

| | | | |
|--|----|---|----|
| 1. Użytkowanie zgodne z przeznaczeniem | 63 | 5. Obsługa | 67 |
| 2. Zasady bezpieczeństwa | 63 | 6. Konserwacja i przechowywanie | 68 |
| 3. Opis urządzenia..... | 66 | 7. Części zamienne i części ulegające zużyciu | 68 |
| 4. Uruchomienie | 66 | 8. Dane techniczne | 68 |

Szanowna Klientko, szanowny Kliencie!

Cieszymy się, że zdecydowali się Państwo na zakup naszego produktu. Firma Beurer oferuje dokładnie przetestowane, wysokiej jakości produkty przeznaczone do pomiaru ciężaru, ciśnienia krwi, temperatury ciała i tętna, a także przyrządy do łagodnej terapii, masażu, inhalacji i ogrzewania oraz urządzenia służące do pielęgnacji urody i ułatwiające opiekę nad dzieckiem.

Należy dokładnie przeczytać i zachować niniejszą instrukcję obsługi oraz przechowywać ją w miejscu dostępnym dla innych użytkowników, a także przestrzegać podanych w niej wskazówek.

Z poważaniem
Zespół Beurer

Zawartość zestawu







- Urządzenie podstawowe
- Rolka gruboziarnista
- Rolka drobnoziarnista
- Nierdzewny pilnik ze stali szlachetnej
- Zasilacz
- Szczoteczka do czyszczenia
- Kabel do ładowania micro USB
- Zasilacz
- Instrukcja obsługi

OSTRZEŻENIE

- Urządzenie jest przeznaczone do eksploatacji tylko w strefie domowej/prywatnej, a nie do celów komercyjnych.
- Urządzenie może być obsługiwane przez dzieci od 8 roku życia oraz osoby z ograniczoną sprawnością fizyczną, ruchową i umysłową lub brakiem doświadczenia i wiedzy tylko wtedy, gdy znajdują się one pod nadzorem lub otrzymały instrukcje w jaki sposób bezpiecznie korzystać z urządzenia i są świadome zagrożeń wynikłych z jego użytkowania.
- Dzieciom nie wolno bawić się urządzeniem.
- Czyszczenie i konserwacja urządzenia nie mogą być przeprowadzane przez dzieci, chyba że znajdują się one pod opieką osoby dorosłej.
- Jeśli kabel zasilający urządzenia ulegnie uszkodzeniu, należy go zutylizować. Jeśli nie ma możliwości wyjęcia kabla, należy zutylizować urządzenie.

Objaśnienie symboli

W niniejszej instrukcji i na tabliczce znamionowej zastosowano następujące symbole:

| | | |
|---|--|---|
|  | OSTRZEŻENIE | Wskazówka ostrzegająca przed niebezpieczeństwem odniesienia obrażeń lub zagrożenia zdrowia. |
|  | UWAGA | Wskazówki bezpieczeństwa odnoszące się do ewentualnych uszkodzeń urządzenia/akcesoriów. |
|  | Wskazówka | Wskazówka z ważnymi informacjami. |
|  | Należy przestrzegać instrukcji obsługi. | |
|  | Utylizacja zgodnie z dyrektywą WE w sprawie zużytego sprzętu elektrycznego i elektronicznego – WEEE (Waste Electrical and Electronic Equipment). | |
|  | Producent. | |
|  | Urządzenie jest wyposażone w podwójną izolację ochronną i jest zgodne tym samym z klasą ochronności II. | |



Używać tylko w zamkniętych pomieszczeniach.

1. Użytkowanie zgodne z przeznaczeniem

Urządzenie umożliwia szybkie, łatwe i skuteczne usunięcie uciążliwego zrogowaciałego naskórka, odcisków i szorstkiej skóry.

Zakres dostawy obejmuje drobno- i gruboziarnistą nasadkę do usuwania zrogowaciałego naskórka oraz pilnik ze stali szlachetnej. Nasadki te umożliwiają optymalną pielęgnację miejsc ze zrogowaciałym naskórkiem.

Urządzenie jest przeznaczone wyłącznie do używania w celu określonym w niniejszej instrukcji obsługi. Producent nie ponosi odpowiedzialności za szkody wynikłe z nieprawidłowego lub lekkomyślnego użytkowania.

2. Zasady bezpieczeństwa

Należy uważnie przeczytać niniejszą instrukcję obsługi! Nieprzestrzeganie poniższych wskazówek może doprowadzić do obrażeń ciała i szkód materialnych. Zachować niniejszą instrukcję obsługi i zapewnić do niej dostęp innym użytkownikom. W razie przekazania urządzenia innym osobom należy dołączyć również instrukcję obsługi.



OSTRZEŻENIE

- Opakowanie należy przechowywać w miejscu niedostępnym dla dzieci. Istnieje ryzyko uduszenia.
- Używanie urządzenia przez dzieci musi się odbywać pod nadzorem.



UWAGA

- Podczas używania urządzenia może dojść do silnego nagrzania skóry.
- W trakcie zabiegu należy regularnie sprawdzać jego efekty. W szczególności dotyczy to diabetyków, ponieważ są mniej wrażliwi na ból, co może prowadzić do częstszych skaleczeń. Należy zachować dużą ostrożność. W razie wątpliwości należy skonsultować się z lekarzem.
- Każde niewłaściwe użycie może być niebezpieczne.
- W przypadku intensywnego używania urządzenia przez dłuższy czas, np. podczas usuwania zrogowaciałego naskórka ze stóp, urządzenie może się silniej nagrzewać. Aby uniknąć poparzenia skóry, należy robić dłuższe przerwy pomiędzy poszczególnymi użyciami. Dla własnego bezpieczeństwa należy cały czas kontrolować, czy urządzenie nie nagrzało się. Dotyczy to zwłaszcza osób o niskiej odporności na wysoką temperaturę.
- Urządzenie jest przeznaczone wyłącznie do użytku domowego, nie może służyć do celów medycznych ani komercyjnych.
- Ze względów higienicznych urządzenie może być używane tylko przez jedną osobę.
- Przed złożeniem reklamacji należy zawsze sprawdzić baterie i w razie potrzeby je wymienić.
- W żadnym wypadku nie wolno próbować samodzielnie naprawiać urządzenia!
- Urządzenie wolno używać wyłącznie z dołączonymi do niego akcesoriami.
- Nie używać na małych zwierzętach/zwierzętach.
- Trzymać urządzenie z dala od źródeł ciepła.

- Urządzenia nie można używać dłużej niż 15 minut bez przerwy. Po tym czasie należy zrobić przynajmniej 15-minutową przerwę, aby nie dopuścić do przegrzania się silniczka.
- Przy każdym użyciu urządzenia dłonie muszą być suche.
- Urządzenia nie można używać na wrażliwej lub podrażnionej skórze.
- Przed użyciem należy sprawdzić, czy urządzenie i akcesoria nie posiadają widocznych uszkodzeń. W razie wątpliwości nie używać urządzenia i skontaktować się z dystrybutorem lub serwisem.
- Nie należy ciągnąć, skręcać ani zginać przewodu zasilającego.
- Przewodu zasilającego nie wolno układać ani ciągnąć po ostrych przedmiotach.
- Zasilacz można wkładać wyłącznie do gniazdka zamontowanego zgodnie z przepisami.
- W żadnym wypadku nie wolno otwierać obudowy.
- Urządzenie należy trzymać z dala od ostrych przedmiotów.
- Nie wolno używać urządzenia po upadku na podłogę lub gdy zostanie ono w inny sposób uszkodzone.
- Po każdym użyciu i przed każdym czyszczeniem należy wyłączyć urządzenie i wyciągnąć wtyczkę z gniazdka.



UWAGA: Porażenie prądem elektrycznym

Tak jak każde urządzenie elektryczne również to urządzenie należy użytkować w sposób ostrożny i rozważny, aby uniknąć porażenia prądem elektrycznym.

Zasady użytkowania urządzenia

- wyłącznie z dostarczonym zasilaczem podłączonym do sieci o napięciu podanym na zasilaczu,
- Nie wolno używać urządzenia lub akcesoriów, jeśli posiadają one widoczne uszkodzenia.
- Nie wolno używać urządzenia podczas burzy.

W razie uszkodzeń lub niewłaściwego działania urządzenie należy natychmiast wyłączyć i odłączyć od zasilania. Przy wyjmowaniu zasilacza z gniazdka nie ciągnąć za przewód ani za urządzenie. Nie trzymać ani nie nosić urządzenia, trzymając je za kabel sieciowy. Zachować odstęp pomiędzy kablami a gorącymi powierzchniami.

Wtyczka i przewód nie mogą mieć kontaktu z wodą ani innymi cieczami.

W związku z tym:

- Używać wyłącznie w zamkniętych, suchych pomieszczeniach.
- Dotykać wyłącznie suchymi rękami.
- Nie używać w wannie, pod prysznicem ani przy napełnionej umywalce.
- Nie używać w basenie, jacuzzi ani w saunie.
- Nie używać na zewnątrz budynków.

Nie wolno sięgać po urządzenie, jeśli wpadło ono do wody i jest podłączone do zasilacza.



UWAGA: Naprawa

- Naprawy urządzeń elektrycznych mogą być wykonywane wyłącznie przez fachowców. Nieodpowiednio przeprowadzona naprawa może spowodować poważne zagrożenia dla użytkownika.

W przypadku usterki lub uszkodzenia urządzenia jego naprawę należy zlecić specjalistycznemu zakładowi.



UWAGA: Zagrożenie pożarowe

W przypadku użycia niezgodnego z przeznaczeniem lub nieprzestrzegania instrukcji obsługi może dojść do zagrożenia pożarowego!

Zasady użytkowania urządzenia

- Nie zostawiać urządzenia bez nadzoru, zwłaszcza, gdy w pobliżu znajdują się dzieci.
- Nie używać pod przykryciem, np. pod kocem, poduszką itp.
- Nie używać w pobliżu benzyny lub innych materiałów łatwopalnych.

Wskazówki dotyczące postępowania z akumulatorami

- Jeśli dojdzie do kontaktu elektrolitu ze skórą lub oczami, należy przemyć dane miejsce wodą i skontaktować się z lekarzem.
-  **Istnieje niebezpieczeństwo połknięcia!** Małe dzieci mogłyby połknąć akumulatory i się nimi udusić. Dlatego należy je przechowywać w miejscach niedostępnych dla dzieci.
- Należy zwrócić uwagę na znak polaryzacji plus (+) i minus (-).
- Jeśli z akumulatora wyciekł elektrolit, należy założyć rękawice ochronne i wyczyścić przegrodę na baterie suchą szmatką.
- Należy chronić akumulatory przed nadmiernym działaniem wysokiej temperatury.
-  **Zagrożenie wybuchem!** Nie wrzucać akumulatorów do ognia.
- Akumulatorów nie wolno rozmontowywać, otwierać ani rozdrabniać.
- Należy używać wyłącznie ładowarek wymienionych w instrukcji obsługi.
- Przed użyciem akumulatory należy odpowiednio naładować. Należy przestrzegać zaleceń producenta i danych zawartych w niniejszej instrukcji obsługi dotyczących prawidłowego ładowania.
- Przed pierwszym użyciem należy całkowicie naładować akumulator (patrz rozdział 4).
- Aby zapewnić możliwie długi czas eksploatacji akumulatora, należy go całkowicie naładować co najmniej 2 razy w roku.

Ogólna utylizacja

Ze względu na ochronę środowiska po zakończeniu użytkowania urządzenia nie wolno wyrzucać z odpadami domowymi. Utylizację należy zlecić w odpowiednim punkcie zbiórki w danym kraju. Urządzenie należy zutylizować zgodnie z dyrektywą o zużytych urządzeniach elektrycznych i elektronicznych – WEEE (Waste Electrical and Electronic Equipment). W razie pytań należy zwrócić się do odpowiedniej instytucji odpowiedzialnej za utylizację. Zużyte, całkowicie rozładowane akumulatory należy wyrzucać do specjalnie oznakowanych pojemników zbiorczych, przekazywać do punktów zbiórki odpadów specjalnych lub do sklepu ze sprzętem elektrycznym. Użytkownik jest zobowiązany do utylizacji akumulatorów zgodnie z przepisami.



Na akumulatorach zawierających szkodliwe związki znajdują się następujące oznaczenia:

Pb = bateria zawiera ołów,

Cd = bateria zawiera kadm,

Hg = bateria zawiera rtęć.



3. Opis urządzenia

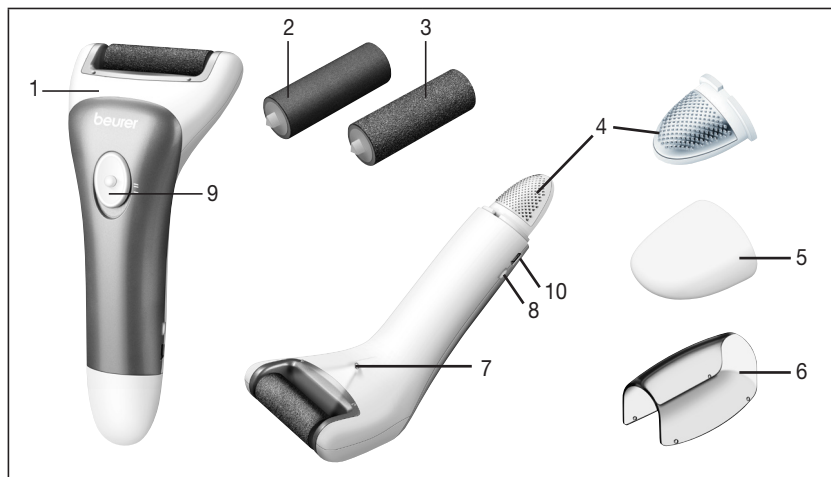

| | |
|---|---|
| 1. Urządzenie podstawowe | 6. Ostrona |
| 2. Rolka drobnoziarnista | 7. Podświetlenie LED |
| 3. Rolka gruboziarnista | 8. Kontrolka ładowania |
| 4. Pilnik do usuwania zrogowaciałego nasrórka | 9. Włacznik/wyłacznik z 2 stopniami prędkości |
| 5. Ostrona pilnika | 10. Wejście micro USB |

4. Uruchomienie

- Usuń opakowanie.
- Sprawdź, czy urządzenie, wtyczka i przewód nie są uszkodzone.
- Podłącz urządzenie do gniazdka. Urządzenie musi być przy tym wyłączone.
- Ułóż przewód w taki sposób, aby nie stwarzał ryzyka potknięcia.
- Przed pierwszym użyciem urządzenie należy ładować przez ok. 3 godziny. Miganie lampki kontrolnej ładowania na zielono oznacza, że trwa proces ładowania akumulatora. Gdy lampka zacznie świecić zielonym światłem ciągłym, urządzenie jest w pełni naładowane. Następnie można korzystać z urządzenia zasilanego z akumulatora lub po podłączeniu przewodu do gniazdka.
- Miganie lampki kontrolnej ładowania na czerwono w trakcie zasilania akumulatorem oznacza, że akumulator jest rozładowany. Należy naładować urządzenie, podłączając je do zasilacza.

- Jedno naładowanie akumulatora wystarcza na ok. 25 minut pracy bezprzewodowej. Po upływie tego czasu można używać urządzenie, zasilając je z sieci.



UWAGA

- Ze względów higienicznych nasadki powinna używać tylko jedna osoba.
- Unikać kontaktu włączonego urządzenia z innymi partiami skóry (np. rękami, włosami na głowie itd.), ubraniami i sznurówkami, aby zapobiec niebezpieczeństwu doznania obrażeń, zablokowania lub uszkodzenia urządzenia.
- Nie używać urządzenia bez wcześniejszej konsultacji z lekarzem w przypadku podrażnień skóry, żyłaków, wysypki, trądziku, (owłosionych) znamion lub ran. To samo dotyczy pacjentów z osłabionym układem odpornościowym, chorych na cukrzycę, hemofiliię i niedobór odporności.



Wskazówka

- Urządzenie można używać na suchej lub wilgotnej skórze. Usuwanie zrogowaciałego naskórka na suchej skórze jest bardziej skuteczne.
- W razie stosowania na suchą skórą musi być sucha i nie może być tłusta.
- Przed zabiegiem nie wolno używać kremu.
- Nie należy usuwać zbyt grubej warstwy zrogowaciałego naskórka, ponieważ wtedy odrasta on silniej.

5. Obsługa

- Rolka szlifierska musi być prawidłowo zamontowana na urządzeniu.
- Aby włączyć urządzenie, należy przesunąć przełącznik WŁ./WYŁ. na wybrany stopień prędkości.
- Podświetlenie LED zapewnia optymalne warunki oświetlenia i ułatwia usuwanie zrogowaciałego naskórka.
- Za pomocą pilnika do usuwania zrogowaciałego naskórka znajdującego się na końcu uchwyty można usunąć mocno zrogowaciałą skórę na stopach.
- Za pomocą gruboziarnistej rolki szlifierskiej można zetrzeć mocno zrogowaciały naskórek.
- Do usuwania lekko zrogowaciałego naskórka lub wypolerowania skóry należy stosować drobnoziarnistą nasadkę szlifierską.
- Urządzenia nie można stosować w jednym miejscu dłużej niż 3–4 sekundy.
- Urządzenia do usuwania zrogowaciałego naskórka nie należy używać na podrażnionej, zranionej ani uszkodzonej skórze.
- Urządzenie należy prowadzić po skórze powoli i równomiernie. Urządzenie trzymać pod kątem 90° do skóry. Do uzyskania optymalnych efektów może pomóc prowadzenie urządzenia w różnych kierunkach.

Wymiana rolki:

Aby wymienić rolkę, należy wykonać następujące czynności:

- Trzymać urządzenie do usuwania zrogowaciałego naskórka w dłoni tak, jak na obrazku.
- Przesunąć rolkę drugą ręką w lewą stronę i pociągnąć ją do góry.

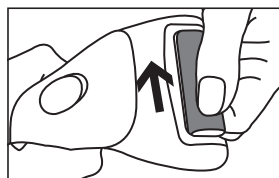

Wymiana pilnika ręcznego:

Aby wymienić pilnik na końcu uchwytu, należy wykonać następujące czynności:

- Trzymać urządzenie do usuwania zrogowaciałego naskórka w dłoni tak, jak na obrazku.
- Zdjąć osłonkę, ciągnąc urządzenie.
- Pociągnąć pilnik do przodu i zdjąć go z urządzenia.

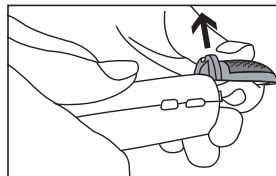

6. Konserwacja i przechowywanie



OSTRZEŻENIE

- Przed każdym czyszczeniem należy odłączyć urządzenie od zasilania.
- Urządzenie należy czyścić tylko w podany sposób. Nie wolno dopuścić, aby do środka urządzenia lub akcesoriów dostała się woda lub inne płyny.
- Wyczyścić nasadkę za pomocą szczoteczki do czyszczenia. W celu zachowania higieny czyszczenia zaleca się zwilżenie jej alkoholem.
- Nasadka zakładana na urządzenie musi być zupełnie sucha.
- Urządzenie można używać dopiero po całkowitym wysuszeniu.
- Nie czyścić urządzenia w zmywarce!
- Nie należy stosować silnych środków czyszczących lub szczotki o twardym włosiu! Po odłączeniu urządzenia z gniazdka i schłodzeniu wyczyścić je miękką, lekko nawilżoną szmatką i łagodnym środkiem czyszczącym. Następnie wytrzeć do sucha miękką, niestrzępiącą się ściereczką.

7. Części zamienne i części ulegające zużyciu

Części zamienne i części ulegające zużyciu dostępne są pod wskazanym adresem serwisu (wg listy adresowej serwisów). W zamówieniu należy podać odpowiedni numer katalogowy.

| | Nr artykułu lub nr katalogowy |
|--|-------------------------------|
| Uzupełniający zestaw rolek szlifierskich (gruboziarnista, drobnoziarnista) | 573.07 |
| Uzupełniający zestaw pilników (2 sztuki) | 573.08 |

8. Dane techniczne

| | |
|--|---|
| Zasilanie | Wejście: 100–240 V ~ 50/60 Hz Wyjście: 5,0 V --- 1000 mA |
| Wymiary | 16,8 x 7,3 x 5,0 cm |
| Waga | ~ 150 g |
| Akumulator: Pojemność napięcie znamionowe oznaczenie typu | 2000 mAh 3,7 V Li-Ion |

Inhoud

| | | | |
|--------------------------------|----|--|----|
| 1. Voorgescreven gebruik | 71 | 5. Bediening | 75 |
| 2. Veiligheidsrichtlijnen..... | 71 | 6. Onderhoud en opslag | 76 |
| 3. Apparaatbeschrijving..... | 74 | 7. Reserveonderdelen en aan slijtage onderhevige onderdelen | 76 |
| 4. Ingebruikname..... | 74 | 8. Technische gegevens..... | 76 |

Geachte klant,

We zijn blij dat u hebt gekozen voor een product uit ons assortiment. Onze naam staat voor hoogwaardige en uitgebreid geteste kwaliteitsproducten op het gebied van warmte, gewicht, bloeddruk, lichaamstemperatuur, polsslslag, zachte therapie, massage, beauty, baby en lucht.

Neem deze gebruiksaanwijzing aandachtig door, bewaar deze voor later gebruik, laat deze ook door andere gebruikers lezen en neem alle aanwijzingen in acht.

Met vriendelijke groet,
Uw Beurer-team

Omvang van de levering









- Basisapparaat
- Rol, grof
- Rol, fijn
- Roestvrijstalen rasp
- Netvoeding
- Reinigingskwast
- Deze gebruiksaanwijzing
- Oplaadkabel micro-USB
- Netadapter

WAARSCHUWING

- Het apparaat is alleen bedoeld voor gebruik in huis/privégebruik en niet voor commerciële doeleinden.
- Dit apparaat kan worden gebruikt door kinderen van 8 jaar en ouder en door personen met beperkte fysieke, zintuiglijke of mentale vermogens of gebrek aan ervaring of kennis, wanneer zij het apparaat onder toezicht gebruiken of zijn geïnstrueerd over het veilige gebruik van het apparaat en zij de daaruit voortkomende gevaren begrijpen.
- Kinderen mogen niet met het apparaat spelen.
- Het apparaat mag niet door kinderen worden gereinigd of onderhouden, tenzij dit onder toezicht gebeurt.
- Als het netsnoer van dit apparaat beschadigd raakt, moet het worden verwijderd. Als het netsnoer niet van het apparaat kan worden losgekoppeld, moet het volledige apparaat worden verwijderd.

Verklaring van symbolen

In deze gebruiksaanwijzing en op het typeplaatje worden de volgende symbolen gebruikt:

| | | |
|---|--|--|
|  | WAARSCHUWING | Waarschuwing voor verwondingsgevaren of gevaren voor uw gezondheid. |
|  | ATTENTIE | Waarschuwing voor mogelijke schade aan het apparaat of de accessoires. |
|  | Aanwijzing | Verwijzing naar belangrijke informatie. |
|  | Neem de gebruiksaanwijzing in acht | |
|  | Verwijder het apparaat conform de EU-richtlijn betreffende de verwijdering van elektrische en elektronische apparatuur – WEEE (Waste Electrical and Electronic Equipment). | |
|  | Fabrikant | |
|  | Het apparaat is dubbel geïsoleerd en voldoet daarmee aan veiligheidsklasse 2. | |
|  | Uitsluitend in gesloten ruimten gebruiken. | |

1. Voorgeschreven gebruik

Met deze eeltverwijderaar kunt u dikke eeltlagen, eeltplekken en ruwe plekken op de huid snel, eenvoudig en effectief verwijderen.

Er worden een grof en een fijn eeltopzetstuk en een roestvrijstalen rasp meegeleverd. Met deze opzetstukken kunt u de betreffende delen van het lichaam optimaal behandelen. Dit apparaat is alleen bedoeld voor het in deze gebruiksaanwijzing beschreven gebruik. De fabrikant is niet aansprakelijk voor enige schade die voortkomt uit onjuist of onzorgvuldig gebruik.

2. Veiligheidsrichtlijnen

Lees deze gebruiksaanwijzing zorgvuldig door. Het niet opvolgen van de volgende aanwijzingen kan leiden tot persoonlijk letsel of schade aan eigendommen. Bewaar de gebruiksaanwijzing en zorg ervoor dat deze ook toegankelijk is voor andere gebruikers. Draag deze gebruiksaanwijzing samen met het apparaat over.



WAARSCHUWING

- Houd verpakkingsmateriaal buiten bereik van kinderen. Kinderen kunnen hierin stikken.
- Kinderen mogen het apparaat alleen onder toezicht gebruiken.



LET OP

Tijdens het gebruik kan er sprake zijn van een sterke warmteontwikkeling op de huid.

- Controleer tijdens de behandeling regelmatig de resultaten. Dit geldt met name voor diabetici, omdat zij minder gevoelig zijn voor pijn en eerder verwondingen kunnen oplopen. Ga te allen tijde zeer voorzichtig te werk. Raadpleeg bij twijfel uw arts.
- Elk onjuist gebruik kan gevaarlijk zijn.
- Bij langdurig intensief gebruik van het apparaat, zoals bij het verwijderen van eelt van de voeten, kan het apparaat erg warm worden. Om ervoor te zorgen dat u zich niet verbrandt, moeten daarom lange pauzes worden ingelast tussen de verschillende behandelingen. Controleer voor uw eigen veiligheid voortdurend de hitteontwikkeling van het apparaat. Dit is met name van belang voor personen die niet gevoelig zijn voor hitte.
- Het apparaat is bedoeld voor privégebruik en niet voor medisch of commercieel gebruik.
- Om hygiënische redenen mag het apparaat slechts door één persoon worden gebruikt.
- Controleer voordat u een klacht indient eerst de batterijen en vervang deze eventueel.
- Probeer het apparaat in geen geval zelf te repareren!
- Gebruik het apparaat alleen met de meegeleverde onderdelen.
- Gebruik het apparaat niet bij (kleine) dieren.
- Houd het apparaat uit de buurt van warmtebronnen.
- Het apparaat mag niet langer dan 15 minuten aan een stuk worden gebruikt. Na deze tijd moet een pauze van ten minste 15 minuten worden ingelast om te voorkomen dat de motor oververhit raakt.
- Gebruik het apparaat uitsluitend met droge handen.

- Het apparaat mag niet op gevoelige of geïrriteerde delen van de huid worden gebruikt.
- Vóór het gebruik moet worden gecontroleerd of het apparaat en de accessoires niet zichtbaar beschadigd zijn. Wij adviseren u om in twijfelgevallen het apparaat niet te gebruiken en contact op te nemen met de verkoper of met de betreffende klantenservice.
- Trek niet aan het netsnoer en verdraai en knik het snoer ook niet.
- Let op dat het netsnoer niet over scherpe of spitse voorwerpen wordt gelegd of getrokken.
- Steek de netadapter in een stopcontact dat volgens de voorschriften is geïnstalleerd.
- Open de behuizing onder geen beding.
- Houd het apparaat uit de buurt van spitse of scherpe voorwerpen.
- Gebruik het apparaat niet meer als het op de grond is gevallen of op andere wijze beschadigd is geraakt.
- Na ieder gebruik en voor iedere reiniging moet het apparaat worden uitgeschakeld en vervolgens moet de stekker uit het stopcontact worden gehaald.



WAARSCHUWING: stroomstoten

Net als elk elektrisch apparaat moet ook dit apparaat voorzichtig en bedachtzaam worden gebruikt om het gevaar van elektrische schokken te voorkomen.

Gebruik het apparaat daarom

- alleen met de meegeleverde netadapter en alleen met de op de netvoeding aangegeven netspanning,
- nooit als het apparaat of de accessoires zichtbaar beschadigd zijn,
- niet tijdens onweer.

Schakel het apparaat in het geval van een defect of storing onmiddellijk uit en trek de stekker van het apparaat uit het stopcontact. Trek niet aan het netsnoer of aan het apparaat om de stekker uit het stopcontact te halen. U mag het apparaat niet aan het netsnoer optillen of dragen. Zorg dat de kabels niet in aanraking komen met warme oppervlakken.

Zorg ervoor dat de stekker en het snoer niet in aanraking komen met water of andere vloeistoffen.

Gebruik het apparaat daarom:

- alleen in droge ruimten,
- alleen met droge handen,
- niet in bad, onder de douche of in de buurt van een gevulde wasbak,
- niet in zwembaden, whirlpools of in de sauna,
- niet buiten.

Probeer het apparaat in geen geval te pakken als het in het water is gevallen en de stekker in het stopcontact is gestoken.



WAARSCHUWING: reparatie

- Reparaties aan elektrische apparatuur mogen alleen worden uitgevoerd door speciaal daarvoor opgeleide personen. Ondeskundige reparaties kunnen leiden tot aanzienlijke gevaren voor de gebruiker. Laat het apparaat in geval van een storing of beschadiging repareren door een gekwalificeerde reparateur.

WAARSCHUWING: brandgevaar

Door oneigenlijk gebruik of het negeren van de instructies in deze gebruiksaanwijzing ontstaat er in bepaalde omstandigheden brandgevaar.

Gebruik het apparaat daarom

- niet zonder toezicht en laat het niet onbeheerd achter – vooral niet als er kinderen in de buurt zijn,
- niet onder een afdekking zoals een deken of kussen,
- niet in de buurt van benzine of andere licht ontvlambare stoffen.

Tips voor de omgang met accu's

- Als vloeistof uit een accu cel in aanraking komt met de huid of de ogen, moet u de betreffende plek met water spoelen en een arts raadplegen.
-  **Gevaar voor inslikken!** Kleine kinderen kunnen accu's inslikken, met verstikking als gevolg. Bewaar accu's daarom buiten het bereik van kleine kinderen!
- Neem de aanduiding van de polariteit (plus (+) en min (-)) in acht.
- Als er een accu is gaan lekken, moet u veiligheidshandschoenen aantrekken en het batterijvak met een droge doek reinigen.
- Bescherm accu's tegen overmatige hitte.
-  **Explosiegevaar!** Werp accu's niet in vuur.
- Haal accu's niet uit elkaar, open ze niet en hak ze niet in kleine stukken.
- Gebruik alleen laders die in de gebruiksaanwijzing worden vermeld.
- Voordat u accu's gebruikt, moeten ze op de juiste wijze worden opgeladen. De aanwijzingen van de fabrikant en de informatie in deze gebruiksaanwijzing voor het op de juiste wijze opladen van accu's moeten te allen tijde in acht worden genomen.
- Laad de accu volledig op, voordat u het apparaat voor de eerste keer gebruikt (zie hoofdstuk 4).
- Laad de accu voor een zo lang mogelijke levensduur minstens 2 keer per jaar volledig op.

Algemene informatie over verwijdering

Met het oog op het milieu mag het apparaat aan het einde van zijn levensduur niet met het gewone huisvuil weggegooid worden. Het verwijderen kan via gespecialiseerde verzamelpunten in uw land gebeuren. Verwijder het apparaat conform de EU-richtlijn voor afgedankte elektrische en elektronische apparatuur – WEEE (Waste Electrical and Electronic Equipment). Voor meer informatie kunt u contact opnemen met de verantwoordelijke instanties voor afvalverwijdering in uw gemeente.

Deponeer de gebruikte, volledig lege accu's in de daarvoor specifiek bestemde afvalbakken of bied ze bij het afvalwerkingsstation of de elektriciteitszaak aan als chemisch afval. U bent wettelijk verplicht de accu's correct te verwijderen.

Deze tekens kunt u aantreffen op accu's met schadelijke stoffen:

Pb = batterij bevat lood,

Cd = batterij bevat cadmium,

Hg = batterij bevat kwik.



3. Apparaatbeschrijving

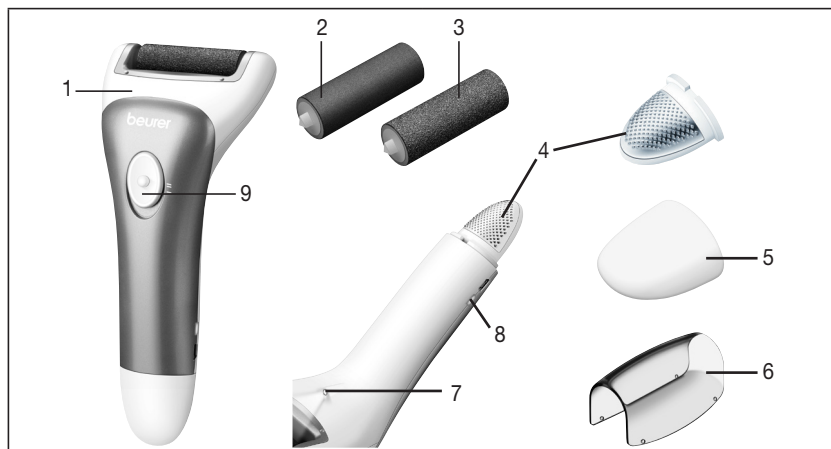

| | |
|---------------------|--|
| 1. Basisapparaat | 6. Beschermkap |
| 2. Rol, fijn | 7. Ledlampje |
| 3. Rol, grof | 8. Laadlampje |
| 4. Eeltrasp | 9. Aan/Uit-schakelaar met 2 snelheidsstanden |
| 5. Beschermkap rasp | 10. Micro-USB-aansluiting |

4. Ingebruikname

- Verwijder de verpakking.
- Controleer het apparaat, de netstekker en het netsnoer op beschadigingen.
- Sluit het apparaat aan op het lichtnet. Het apparaat moet hiervoor zijn uitgeschakeld.
- Leg het snoer zodanig neer dat er niemand over kan struikelen.
- Laad het apparaat voor het eerste gebruik circa 3 uur op. Als het laadlampje groen knippert, wordt de accu opgeladen. Zodra het lampje constant groen brandt, is het apparaat volledig opgeladen. Vervolgens kunt u het apparaat zowel draadloos als met het netsnoer gebruiken.
- Als het laadlampje rood knippert terwijl het apparaat draadloos wordt gebruikt, dan is de accu leeg. Laad het apparaat op door de netadapter aan te sluiten.
- Wanneer de accu volledig is opgeladen, kan het apparaat ca. 25 minuten draadloos worden gebruikt. Daarna moet het apparaat weer met het netsnoer worden gebruikt.



LET OP

- Om hygiënische redenen wordt aangeraden hetzelfde opzetstuk niet door meerdere personen te laten gebruiken.

- Het ingeschakelde apparaat mag niet in aanraking komen met andere delen van de huid (zoals wimpers, hoofdhaar etc.), kleding en kledingaccessoires om kans op verwondingen en het blokkeren of beschadigen van het apparaat te voorkomen.
- Gebruik het apparaat niet op geïrriteerde huid, spataderen, uitslag, puistjes, (behaarde) moedervlekken of wondjes zonder van tevoren een arts te raadplegen. Hetzelfde geldt voor patiënten met een verzwakt immuunsysteem, diabetes, hemofilie en onvoldoende afweer.



Aanwijzing

- De eeltverwijderaar kan zowel op droge als op vochtige huid worden gebruikt. Het verwijderen van het eelt gebeurt echter effectiever als het apparaat op een droge huid wordt gebruikt.
- Wanneer het apparaat op een droge huid wordt gebruikt, moet de huid droog en vetvrij zijn.
- Breng voordat u het eelt verwijdert geen crèmes aan op de huid.
- Verwijder niet te veel eelt, omdat dit anders dikker terug kan groeien.

5. Bediening

- Zorg ervoor dat de schuurrol correct in het apparaat is geplaatst.
- Zet de Aan/Uit-schakelaar in de gewenste snelheidsstand om het apparaat in te schakelen.
- Het ledlampje zorgt voor optimale lichtverhoudingen, zodat u het eelt beter kunt zien en verwijderen.
- Met de eeltrasp op het uiteinde van de handgreep kunt u zeer dikke eeltplekken op uw voeten voorbehandelen.
- Met de grove schuurrol kunt u nu dik eelt verwijderen.
- Voor het verwijderen van kleine, dunne eeltplekken of het gladmaken van de huid, kunt u het fijne schuurpzetstuk gebruiken.
- Gebruik het apparaat niet langer dan 3 tot 4 seconden op dezelfde plek.
- Gebruik de eeltverwijderaar niet op een geïrriteerde, tere of verwonde huid.
- Beweeg het apparaat langzaam en gelijkmatig over het eelt. Let erop dat u het apparaat loodrecht in een hoek van 90° op het eelt plaatst. Om een optimaal resultaat te behalen, raden we u aan het apparaat in verschillende richtingen over het eelt te bewegen.

Rol vervangen:

Ga als volgt te werk om de rol te vervangen:

- Houd de eeltverwijderaar zoals weergegeven vast.
- Schuif de rol met de andere hand naar links en trek de rol naar boven toe los.

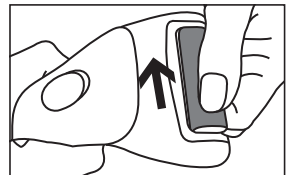

Handmatig te gebruiken rasp vervangen:

Ga als volgt te werk om de rasp op het uiteinde van de handgreep te vervangen:

- Houd de eeltverwijderaar zoals weergegeven vast.
- Verwijder de beschermkap door deze van het apparaat te trekken.
- Trek de rasp nu naar voren toe van het apparaat.

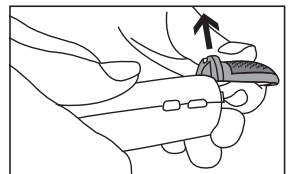

6. Onderhoud en opslag



WAARSCHUWING

- Haal voordat u het apparaat reinigt de stekker van het apparaat uit het stopcontact.
- Reinig het apparaat alleen op de voorgeschreven manier. Er mogen geen vloeistoffen doordringen in het apparaat of de toebehoren.
- Reinig het opzetstuk met de reinigingskwast. We raden u aan deze van tevoren te bevochtigen met alcohol om een hygiënische reiniging te garanderen.
- Zorg ervoor dat het betreffende opzetstuk helemaal droog is, voordat u het weer op het apparaat plaatst.
- Gebruik het apparaat pas weer wanneer het helemaal droog is.
- Reinig het apparaat niet in de vaatwasmachine.
- Gebruik geen bijtende reinigingsmiddelen of harde borstels voor het reinigen van het apparaat.

Reinig het afgekoelde en van het lichtnet losgekoppelde apparaat met een zachte, licht bevochtigde doek en een mild reinigingsmiddel. Vervolgens met een zachte, pluivrije doek droogvegen.

7. Reserveonderdelen en aan slijtage onderhevige onderdelen

De reserveonderdelen en de aan slijtage onderhevige onderdelen zijn verkrijgbaar via het betreffende servicepunt (zie lijst met servicepunten). Geef het bijbehorende bestelnummer op.

| | Artikel- c.q. bestelnummer |
|------------------------------------|----------------------------|
| Nabestelset schuurrol (grof, fijn) | 573.07 |
| Nabestelset rasp (2 stuks) | 573.08 |

8. Technische gegevens

| | |
|--|--|
| Voeding | Ingang: 100-240 V ~ 50/60 Hz Uitgang: 5,0 V --- 1000 mA |
| Afmetingen | 16,8 x 7,3 x 5,0 cm |
| Gewicht | ~ 150 g |
| Accu: capaciteit nominale spanning typenaam | 2000 mAh 3,7 V Li-Ion |

Conteúdo

| | | | |
|-------------------------------------|----|---|----|
| 1. Utilização prevista..... | 78 | 5. Utilização..... | 83 |
| 2. Indicações de segurança..... | 79 | 6. Conservação e armazenamento | 84 |
| 3. Descrição do dispositivo..... | 82 | 7. Peças de substituição e desgaste | 84 |
| 4. Colocação em funcionamento | 82 | 8. Dados técnicos..... | 84 |

Estimado cliente:

Agradecemos a preferência que deu à nossa marca ao optar por um produto da nossa gama. A nossa marca é sinónimo de produtos de alta qualidade e submetidos a controlos rigorosos das áreas calor, peso, pressão arterial, temperatura corporal, pulsação, terapia suave, massagem, beleza, bebé e ventilação.

Leia atentamente estas instruções de utilização, guarde-as para utilização futura, disponibilize-as a outros utilizadores e respeite as indicações nelas contidas.

Com os melhores cumprimentos,
A sua equipa da Beurer

Material fornecido

- Módulo básico
- Rolo grosseiro
- Rolo fino
- Raspador em aço inoxidável
- Fonte de alimentação com ficha
- Escova de limpeza
- Estas instruções de utilização
- Cabo de carregamento Micro USB
- Adaptador de alimentação









ADVERTÊNCIA

- O dispositivo só se destina a ser usado a nível doméstico/ privado e não no âmbito comercial.
- Este aparelho pode ser usado por crianças com 8 ou mais anos de idade e por pessoas limitadas nas suas faculdades psíquicas, sensoriais ou mentais ou por pessoas com falta de experiência e conhecimentos, desde que o façam sob a supervisão de uma pessoa responsável pela sua segurança ou se tiverem sido instruídos na utilização segura do aparelho e tomado conhecimento dos perigos resultantes.

- As crianças não podem brincar com o aparelho.
- Os trabalhos de limpeza e manutenção que sejam da responsabilidade do utilizador não podem ser realizados por crianças, a não ser sob vigilância.
- Se o cabo de ligação à rede elétrica deste aparelho for danificado, tem de ser eliminado. Se não for possível retirá-lo, o aparelho terá de ser eliminado.

Explicação dos símbolos

Nestas instruções de utilização e na chapa de características é usada a simbologia a seguir indicada.

| | | |
|--|---|---|
|  | AVISO | Advertência para o risco de lesões ou perigos para a sua saúde. |
|  | ATENÇÃO | Indicação de segurança alertando para o risco de danos no(s) aparelho/acessórios. |
|  | Nota | Chamada de atenção para informações importantes. |
|  | Observar as instruções de uso | |
|  | Eliminação de acordo com a diretiva da CE (diretiva REEE), relativa a resíduos de equipamentos elétricos e eletrónicos. | |
|  | Fabricante | |
|  | O aparelho dispõe de duplo isolamento de proteção, o que significa que satisfaz os requisitos da classe de proteção 2. | |
|  | Usar apenas em recintos fechados. | |

1. Utilização prevista

Com este removedor de calosidades pode remover calos incómodos, calosidades e partes ásperas de forma rápida, fácil e eficaz.

O material fornecido inclui um acessório grosseiro e outro fino, para pele calejada, bem como um raspador de calosidades em aço inoxidável. Estes acessórios permitem o tratamento perfeito das partes afetadas.

O aparelho só deve ser usado para os fins previstos descritos nestas instruções de utilização. O fabricante não poderá ser responsabilizado por danos decorrentes de uma utilização incorreta ou irresponsável.

2. Indicações de segurança

Leia estas instruções de utilização atentamente! A inobservância das indicações seguintes pode causar danos pessoais ou materiais. Guarde estas instruções de utilização e disponibilize-as a outros utilizadores, se for caso disso. Se der o aparelho a terceiros não se esqueça de entregar as instruções de utilização juntamente.



AVISO

- Mantenha as crianças afastadas do material de embalagem. Existe perigo de asfixia.
- As crianças só podem usar o aparelho sob vigilância de um adulto.



ATENÇÃO

Durante a utilização, pode sentir-se um calor acentuado na pele.

- Durante o tratamento, verifique regularmente os resultados. Especialmente importante para diabéticos, já que são menos sensíveis à dor e existe maior probabilidade de se ferirem. Trabalhe sempre com muito cuidado. Em caso de dúvida, consulte o seu médico.
- Qualquer utilização imprópria pode ser perigosa.
- No caso de uma utilização intensiva e demorada, p. ex., durante o desbaste de calosidades dos pés, o aparelho pode aquecer substancialmente. Para, ainda assim, evitar queimaduras na pele, é necessário fazer intervalos prolongados entre cada utilização. Para sua segurança, verifique constantemente a geração de calor do aparelho. Isto aplica-se, especialmente, a pessoas que não sejam termossensíveis.
- O aparelho destina-se a utilização pessoal, e não a utilização médica, nem comercial.
- Por questões de higiene, o aparelho só deve ser usado por uma pessoa.
- Contudo, antes de qualquer reclamação, verifique primeiro as pilhas e substitua-as, se for caso disso.
- Nunca tente reparar o aparelho!
- Use o aparelho apenas com os acessórios fornecidos.
- Não use o aparelho em animais.
- Mantenha o aparelho afastado de fontes de calor.
- O aparelho não pode operar ininterruptamente durante mais de 15 minutos. Depois de decorrido esse tempo, precisa de uma pausa de, pelo menos, 15 minutos para evitar o sobreaquecimento do motor.
- O aparelho deve ser sempre usado com as mãos secas.
- O aparelho não deve ser usado em pontos da pele sensíveis ou irritados.
- Antes de usar o aparelho, assegure-se de que o aparelho e os acessórios não apresentam quaisquer danos visíveis. Em caso de dúvida, não o utilize e dirija-se ao seu revendedor ou ao serviço de assistência técnica indicado.
- Não puxe, torça nem dobre o cabo elétrico.
- Preste atenção para que o cabo elétrico não seja colocado ou puxado sobre objetos pontiagudos ou afiados.
- Ligue o adaptador de alimentação apenas a uma tomada instalada em conformidade com as regulamentações técnicas.
- De forma alguma poderá abrir a carcaça do aparelho.

- Mantenha o aparelho fora do alcance de objetos pontiagudos ou afiados.
- Se o aparelho cair ou sofrer danos por qualquer outra via deve deixar de ser utilizado.
- Depois de o usar e antes de o limpar, o aparelho tem de ser sempre desligado e a ficha de ligação elétrica tirada da tomada.



AVISO: choque elétrico

Tal como qualquer outro dispositivo elétrico, este aparelho também tem de ser usado com cautela, de forma a evitar riscos associados aos choques elétricos.

Por isso,

- unicamente com o adaptador de alimentação fornecido e sempre só com a tensão de rede especificada na fonte de alimentação.
- nunca use o aparelho e os respetivos acessórios se estes apresentarem quaisquer danos visíveis,
- nunca use o aparelho durante uma tempestade.

No caso de detetar defeitos ou falhas de funcionamento, desligue o aparelho imediatamente e tire a ficha da tomada de corrente. Não puxe pelo cabo de ligação à rede nem pelo aparelho para tirar a fonte de alimentação da tomada de corrente. Nunca segure nem transporte o dispositivo suspenso pelo cabo elétrico. Mantenha os cabos afastados de superfícies quentes.

Assegure-se de que a ficha e o cabo não entram em contacto com água ou outros líquidos.

Por isso, use o aparelho:

- apenas em recintos fechados e secos,
- apenas com as mãos secas,
- nunca na banheira, por baixo do duche ou dentro de lavatórios com água,
- nunca em piscinas, jacuzzis ou na sauna,
- nunca ao ar livre.

Nunca tente pegar no aparelho se este tiver caído para dentro de água e estiver ligado à fonte de alimentação.



AVISO: reparação

- Os aparelhos elétricos só podem ser reparados por pessoal devidamente especializado. As reparações realizadas por não profissionais podem representar perigos significativos para o utilizador.
- Se o aparelho estiver avariado ou danificado, mande-o reparar num centro de assistência técnica qualificado do ramo dos eletrodomésticos.





AVISO: perigo de incêndio

Se o aparelho for usado indevidamente ou se as presentes instruções de utilização não forem respeitadas, pode existir perigo de incêndio!

Por isso,

- nunca deixe o aparelho sem vigilância, particularmente se estiverem crianças ao pé,
- nunca use o aparelho debaixo de alguma cobertura, por ex., cobertor, almofada, ...
- nem nas proximidades de gasolina ou de outras substâncias facilmente inflamáveis.

Como lidar com baterias recarregáveis

- Se ocorrer um contacto do líquido da bateria recarregável com a pele ou os olhos, lave imediatamente as partes afetadas com água e consulte imediatamente um médico.
-  **Risco de engolir!** As crianças pequenas podem engolir as baterias recarregáveis acidentalmente e sufocar. Por isso, guarde as baterias recarregáveis num local fora do alcance de crianças pequenas!
- Atenção à polaridade correta: positivo (+) e negativo (-).
- No caso de uma bateria recarregável derramar o seu conteúdo, devem usar-se luvas de proteção para limpar o compartimento das pilhas com um pano seco.
- Proteja as baterias recarregáveis de calor excessivo.
-  **Perigo de explosão!** Não deitar baterias recarregáveis para o lume.
- Não desfaça, não abra nem triture as baterias recarregáveis.
- Use exclusivamente os carregadores mencionados nas instruções de uso.
- As baterias recarregáveis devem ser carregadas corretamente antes de poderem ser usadas. As indicações do fabricante ou as informações contidas nestas instruções de uso referentes ao carregamento correto devem ser sempre respeitadas.
- Antes da primeira colocação em funcionamento, carregue a bateria recarregável totalmente (ver capítulo 4).
- Para prolongar ao máximo a duração de vida útil da bateria recarregável, carregue totalmente a bateria recarregável pelo menos 2 vezes por ano.

Eliminação genérica

Por motivos ecológicos, quando estiver inutilizado, o aparelho não pode ser eliminado juntamente com o lixo doméstico. A eliminação deverá ser feita através dos respetivos pontos de recolha existentes no seu país de residência. Elimine o aparelho de acordo com a diretiva REEE relativa a resíduos de equipamentos elétricos e eletrónicos. Se tiver qualquer dúvida a este respeito, informe-se junto do serviço municipal responsável pelo tratamento de resíduos.



Depois de gastas e completamente descarregadas, as baterias recarregáveis terão de ser depositadas nos locais de recolha próprios (pilhões) ou entregues em lojas de material elétrico. Qualquer pessoa tem a obrigação de descartar as baterias recarregáveis de forma adequada.

Estes símbolos encontram-se nas baterias recarregáveis que contêm substâncias nocivas:

Pb = a pilha contém chumbo,

Cd = a pilha contém cádmio,

Hg = a pilha contém mercúrio.



3. Descrição do dispositivo

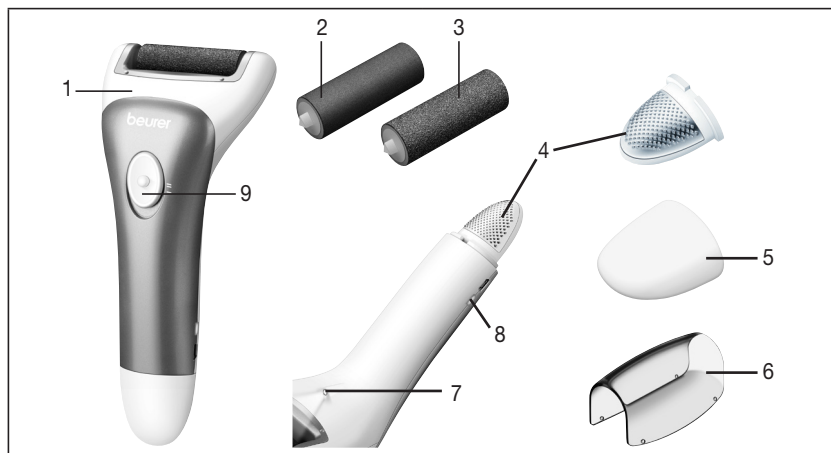

| | |
|----------------------------------|---|
| 1. Módulo básico | 6. Tampa de proteção |
| 2. Rolo fino | 7. Luz de LEDs |
| 3. Rolo grosseiro | 8. Indicador de controle de carga |
| 4. Raspador de calosidades | 9. Botão de ligar/desligar com 2 níveis de velocidade |
| 5. Tampa de proteção do raspador | 10. Entrada Micro USB |

4. Colocação em funcionamento

- Remova a embalagem.
- Verifique se o aparelho, a ficha e o cabo apresentam quaisquer danos.
- Ligue o aparelho à rede elétrica. O aparelho tem de se encontrar em estado desligado.
- Disponha o cabo de maneira a que ninguém possa tropeçar nele.
- Antes de o usar pela primeira vez, carregue o aparelho durante aprox. 3 horas. Uma intermitência a verde da luz de controlo da carga indica que a bateria recarregável está a ser carregada. Quando o indicador ficar aceso com luz verde fixa significa que a bateria recarregável do aparelho está totalmente carregada. A seguir, pode usar o aparelho em modo de funcionamento com bateria recarregável ou com o cabo de corrente ligado à tomada.
- A intermitência a vermelho da luz de controlo da carga durante o funcionamento com bateria recarregável indica que a bateria recarregável está descarregada. Carregue o aparelho ligando-o à fonte de alimentação.
- Uma carga da bateria é suficiente para aprox. 25 minutos de funcionamento sem cabo. Depois de decorrido esse tempo, pode continuar a usar o aparelho, mas ligado à rede elétrica.



ATENÇÃO

- Por motivos higiénicos, os acessórios não devem ser partilhados com outras pessoas.
- Estando ligado, o aparelho não pode entrar em contacto com outras partes de pele (por ex., pestanas, cabelos da cabeça, etc.), vestuário nem cordões, para evitar qualquer risco de ferimento, o bloqueio ou a danificação do aparelho.
- Não use o aparelho no caso de ter irritações cutâneas, varizes, eczemas, borbulhas, sinais (com pelos) ou feridas, sem antes consultar um médico. O mesmo se aplica a doentes com o sistema imunitário enfraquecido, diabetes, hemofilia e imunodeficiência.



Nota

- O removedor de calosidades pode ser usado em pele seca ou molhada. A remoção de calosidades é mais efetiva em pele seca.
- Quando usado a seco, a pele terá de estar seca e não gordurosa.
- Não use cremes antes da remoção da calosidade.
- Não remova demasiado a calosidade, pois pode fazer com que ela cresça ainda mais.

5. Utilização

- Assegure-se de que o rolo de lixa está colocado corretamente no aparelho.
- Para ligar o aparelho, empurre o interruptor de ligar/desligar para o nível de velocidade pretendido.
- A luz de LEDs integrada produz uma iluminação perfeita que permite localizar e remover melhor a calosidade.
- O raspador de calosidades que se encontra dentro da extremidade do punho permite fazer um pré-tratamento de calosidades muito acentuado nos pés.
- O rolo de lixa grosseira permite raspar calosidades fortes.
- Caso pretenda remover partes pouco calejadas ou queira alisar partes da pele, use o acessório de lixa fina.
- Lembre-se de não usar o aparelho durante mais de 3-4 segundos no mesmo ponto da pele.
- Não use o removedor de calosidades em pele irritada, “assada” nem ferida.
- Desloque o aparelho devagar sobre a calosidade, com um movimento lento e uniforme. Assegure-se de que assenta o aparelho na perpendicular na calosidade (90°). Para obter um resultado perfeito, pode ser útil passar o aparelho em diversas direções sobre a calosidade.

Substituição do rolo:

Para substituir o rolo, proceda da seguinte forma:

- Segure no removedor de calosidades conforme ilustrado.
- Com a outra mão, empurre o rolo para a esquerda e retire-o puxando para cima.

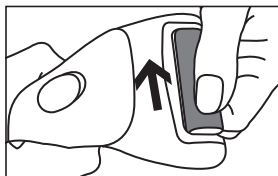

Substituição do raspador manual:

Para substituir o raspador na extremidade do punho, proceda da seguinte forma:

- Segure no removedor de calosidades conforme ilustrado.
- Retire a tampa protetora puxando-a para fora do aparelho.
- Agora, puxe o raspador para a frente e retire-o do aparelho.

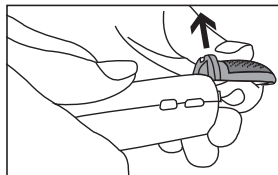

6. Conservação e armazenamento



AVISO

- Antes de limpar o aparelho, desligue sempre o respetivo cabo de ligação da tomada.
- Limpe o aparelho unicamente da forma descrita. Não podem infiltrar-se quaisquer líquidos no aparelho ou nos acessórios.
- Limpe o acessórios para pele calejada com a escova de limpeza. É recomendável humedecê-la primeiro com álcool para assegurar uma limpeza higiénica.
- Assegure-se de que o respetivo acessório para pele calejada está totalmente seco antes de o colocar de novo no aparelho.
- Volte a usar o aparelho só depois de estar totalmente seco.
- Não lave o aparelho na máquina de lavar louça!
- Não use um detergente agressivo nem escovas de cerdas rijas!

Limpe o aparelho quando este estiver frio e desligado da rede elétrica, usando um pano ligeiramente embebido em detergente suave. A seguir, seque-o com um pano macio e seco, que não largue pelos.

7. Peças de substituição e desgaste

As peças de substituição e desgaste podem ser adquiridas através do serviço de assistência da sua área (consultar a lista de endereços de assistência). Indique o respetivo número de encomenda.

| | Ref. ^a ou Número de encomenda |
|---|--|
| Kit de recarga de rolos de lixa (grosseira, fina) | 573.07 |
| Kit de recarga de raspadores (2 unidades) | 573.08 |

8. Dados técnicos

| | |
|-----------------------|--|
| Alimentação elétrica | Input: 100-240 V ~ 50/60 Hz Output: 5,0 V === 1000 mA |
| Dimensões | 16,8 x 7,3 x 5,0 cm |
| Peso | ~ 150 g |
| Bateria recarregável: | |
| Capacidade | 2000 mAh |
| Tensão nominal | 3,7 V |
| Designação do modelo | Li-Ion |

Περιεχόμενα

| | | | |
|-------------------------------|----|-------------------------------------|----|
| 1. Ενδειγμένη χρήση..... | 87 | 6. Φροντίδα και φύλαξη | 92 |
| 2. Υποδείξεις ασφαλείας | 87 | 7. Ανταλλακτικά και αναλώσιμα | 93 |
| 3. Περιγραφή συσκευής | 90 | 8. Τεχνικά χαρακτηριστικά..... | 93 |
| 4. Θέση σε λειτουργία | 90 | | |
| 5. Χειρισμός..... | 91 | | |

Αγαπητή πελάτισσα, αγαπητέ πελάτη,

σας ευχαριστούμε που επιλέξατε ένα προϊόν της σειράς προϊόντων μας. Το όνομά μας ταυτίζεται με υψηλών προδιαγραφών προϊόντα, τα οποία υπόκεινται σε λεπτομερείς ελέγχους ποιότητας, στους τομείς θερμότητας, βάρους, αρτηριακής πίεσης, θερμοκρασίας σώματος, σφυγμού, ήπιας θεραπείας, μασάζ, ομορφιάς, βρεφικής φροντίδας και αέρα. Παρακαλούμε διαβάστε προσεκτικά όλες τις παρούσες οδηγίες χρήσης, φυλάξτε τις για μελλοντική χρήση, διαθέστε τις και σε άλλους χρήστες και τηρήστε τις υποδείξεις.

Φιλικά

Η ομάδα της Beurer

Παραδοτέα









- Κύρια συσκευή
- Χονδρό ρολό
- Λεπτό ρολό
- Ράσπα από ανοξείδωτο χάλυβα
- Τροφοδοτικό βύσμα
- Βούρτσα καθαρισμού
- Οι παρούσες οδηγίες χρήσης
- Καλώδιο φόρτισης Micro-USB
- Τροφοδοτικό

ΠΡΟΕΙΔΟΠΟΙΗΣΗ

- Η συσκευή προορίζεται για χρήση μόνο στον οικιακό/ιδιωτικό τομέα, όχι στον επαγγελματικό.
- Αυτή η συσκευή μπορεί να χρησιμοποιείται από παιδιά ηλικίας 8 και άνω, καθώς και από άτομα με μειωμένες σωματικές, αισθητήριες ή πνευματικές ικανότητες ή έλλειψη πείρας και γνώσεων, όταν επιβλέπονται ή έχουν εκπαιδευτεί σε σχέση με την ασφαλή χρήση της συσκευής και κατανοούν τους κινδύνους που απορρέουν από αυτήν.
- Μην αφήνετε τα παιδιά να παίζουν με τη συσκευή.
- Ο καθαρισμός και η συντήρηση από τον χρήστη δεν επιτρέπεται να εκτελούνται από παιδιά χωρίς επίβλεψη.
- Αν το καλώδιο σύνδεσης με το δίκτυο αυτής της συσκευής πάθει κάποια ζημιά, πρέπει να απορρίπτεται. Εάν το καλώδιο δεν αποσυνδέεται από τη συσκευή πρέπει να απορρίπτεται όλη η συσκευή.

Επεξήγηση συμβόλων

Στις οδηγίες χρήσης και στην πινακίδα τύπου χρησιμοποιούνται τα ακόλουθα σύμβολα:

| | | |
|---|--|--|
|  | ΠΡΟΕΙΔΟΠΟΙΗΣΗ | Προειδοποιητική υπόδειξη για κινδύνους τραυματισμού ή κινδύνους για την υγεία σας. |
|  | ΠΡΟΣΟΧΗ | Υπόδειξη ασφαλείας για πιθανές ζημιές στη συσκευή/στα αξεσουάρ. |
|  | Υπόδειξη | Υπόδειξη για σημαντικές πληροφορίες. |
|  | Προσοχή στις οδηγίες χρήσης | |
|  | Απορρίψτε τη συσκευή σύμφωνα με την οδηγία της ΕΚ σχετικά με τα απόβλητα ειδών ηλεκτρικού και ηλεκτρονικού εξοπλισμού – WEEE (Waste Electrical and Electronic Equipment) | |
|  | Κατασκευαστής | |
|  | Η συσκευή φέρει διπλή προστατευτική μόνωση και έτσι αντιστοιχεί με την κατηγορία προστασίας 2. | |
|  | Χρήση μόνο σε κλειστούς χώρους. | |

1. Ενδεδειγμένη χρήση

Με αυτή τη συσκευή αφαίρεσης κάλων μπορείτε να απομακρύνετε τους ενοχλητικούς κάλους, τους ρόζους και τα τραχιά σημεία γρήγορα, εύκολα και αποτελεσματικά.

Στον παραδοτέο εξοπλισμό περιλαμβάνεται ένα χοντρό και ένα λεπτό εξάρτημα αφαίρεσης κεράτωσης καθώς επίσης και μία ράσπα από ανοξείδωτο χάλυβα. Με αυτά τα εξαρτήματα μπορείτε να φροντίσετε με τον καλύτερο τρόπο τα εν λόγω σημεία.

Η συσκευή σας είναι κατάλληλη μόνο για το σκοπό που περιγράφεται σε αυτές τις οδηγίες χρήσης. Ο κατασκευαστής δεν ευθύνεται για ζημιές που προκλήθηκαν από μη ενδεδειγμένη ή ανεύθυνη χρήση.

2. Υποδείξεις ασφαλείας

Διαβάστε προσεκτικά αυτές τις οδηγίες χρήσης! Η μη τήρηση των ακόλουθων υποδείξεων μπορεί να προκαλέσει τραυματισμούς ή υλικές ζημιές. Φυλάξτε τις οδηγίες χρήσης και φροντίστε να είναι διαθέσιμες και στους άλλους χρήστες. Μεταβιβάστε αυτές τις οδηγίες χρήσης σε περίπτωση παράδοσης της συσκευής.



ΠΡΟΕΙΔΟΠΟΙΗΣΗ

- Κρατήστε τη συσκευασία μακριά από τα παιδιά. Υπάρχει κίνδυνος ασφυξίας.
- Τα παιδιά πρέπει να επιβλέπονται όταν χρησιμοποιούν τη συσκευή.



ΠΡΟΣΟΧΗ

Κατά τη χρήση της συσκευής ενδέχεται να δημιουργηθούν πολύ υψηλές θερμοκρασίες στο δέρμα.

- Ελέγχετε τακτικά τα αποτελέσματα κατά τη διάρκεια της θεραπείας. Αυτό ισχύει ιδιαίτερα για τους διαβητικούς, αφού είναι λιγότερο ευαίσθητοι στον πόνο και μπορούν να προκληθούν ευκολότερα τραυματισμοί. Κατά την εργασία σας θα πρέπει να είστε πάντοτε πολύ προσεκτικοί. Σε περίπτωση αμφιβολίας συμβουλευτείτε τον γιατρό σας.
- Οποιαδήποτε μη ενδεδειγμένη χρήση μπορεί να είναι επικίνδυνη.
- Σε περίπτωση παρατεταμένης και έντονης χρήσης της συσκευής, π.χ. λείανση κεράτωσης στα πόδια, η συσκευή μπορεί να θερμανθεί υπερβολικά. Για να αποφύγετε τα εγκαύματα του δέρματος, πρέπει να κάνετε μεγάλες παύσεις ανάμεσα στις επιμέρους χρήσεις. Για τη δική σας ασφάλεια ελέγχετε διαρκώς την ανάπτυξη θερμότητας στη συσκευή. Αυτό ισχύει ιδιαίτερα για άτομα ευαίσθητα στη θερμότητα.
- Η συσκευή προβλέπεται για ιδιωτική χρήση, όχι για ιατρική ή εμπορική χρήση.
- Για λόγους υγιεινής η συσκευή πρέπει να χρησιμοποιείται μόνο από ένα άτομο.
- Όμως, προτού ζητήσετε επισκευή της συσκευής σας, ελέγξτε τις μπαταρίες και, αν χρειάζεται, αντικαταστήστε τις.
- Σε καμία περίπτωση μην προσπαθήσετε να επισκευάσετε μόνοι σας τη συσκευή!
- Χρησιμοποιείτε τη συσκευή μόνο με τα παρελκόμενα που παρέχονται.
- Μη χρησιμοποιείτε τη συσκευή σε ζώα.
- Φυλάσσετε τη συσκευή μακριά από πηγές θερμότητας.
- Μη χρησιμοποιείτε τη συσκευή για περισσότερο από 15 λεπτά κάθε φορά. Μετά από το χρονικό αυτό διάστημα πρέπει να διακόψετε τη χρήση της συσκευής για τουλάχιστον 15 λεπτά, ώστε να αποτραπεί τυχόν υπερθέρμανση του κινητήρα.
- Τα χέρια σας πρέπει να είναι στεγνά κάθε φορά που αγγίζετε τη συσκευή.

- Μη χρησιμοποιείτε τη συσκευή σε ευαίσθητα ή ερεθισμένα σημεία του δέρματος.
- Πριν από τη χρήση πρέπει να βεβαιώνεστε ότι η συσκευή και τα παρελκόμενα δεν παρουσιάζουν εμφανείς φθορές. Σε περίπτωση αμφιβολιών μην τη χρησιμοποιήσετε και απευθυνθείτε στον έμπορό σας ή στην αναφερόμενη διεύθυνση εξυπηρέτησης πελατών.
- Μην τραβάτε, περιστρέφετε ή λυγίζετε το καλώδιο ρεύματος.
- Προσέχετε το καλώδιο τροφοδοσίας να μην τοποθετείται ή τραβιέται πάνω από κοφτερά ή αιχμηρά αντικείμενα.
- Βάλτε τον μετασχηματιστή μόνο σε πρίζα εγκατεστημένη σύμφωνα με τις προδιαγραφές.
- Σε καμία περίπτωση μην ανοίξετε το περίβλημα.
- Διατηρείτε τη συσκευή μακριά από αιχμηρά ή κοφτερά αντικείμενα.
- Αν η συσκευή έχει πέσει ή έχει υποστεί άλλου είδους ζημιάς, δεν επιτρέπεται πλέον να χρησιμοποιείται.
- Μετά από κάθε χρήση και πριν από κάθε καθαρισμό η συσκευή πρέπει να απενεργοποιείται και να αποσυνδέεται από την πρίζα.



ΠΡΟΕΙΔΟΠΟΙΗΣΗ: Ηλεκτροπληξία

Όπως κάθε ηλεκτρική συσκευή, έτσι και αυτή η συσκευή πρέπει να χρησιμοποιείται με προσοχή και σύνεση για να αποφεύγεται ο κίνδυνος ηλεκτροπληξίας.

Γι' αυτό

- μόνο με τον συνοδευτικό μετασχηματιστή και μόνο με την τάση δικτύου που αναγράφεται στο τροφοδοτικό,
- μην θέτετε ποτέ τη συσκευή σε λειτουργία αν η ίδια ή τα παρελκόμενα παρουσιάζουν εμφανείς βλάβες,
- μη θέτετε τη συσκευή σε λειτουργία κατά τη διάρκεια καταιγίδας.

Σε περίπτωση βλαβών ή δυσλειτουργιών απενεργοποιήστε αμέσως τη συσκευή και αποσυνδέστε την από την ηλεκτρική σύνδεση. Μην τραβάτε το καλώδιο ρεύματος ή τη συσκευή για να βγάλετε το τροφοδοτικό από την πρίζα. Ποτέ μην κρατάτε ή μεταφέρετε τη συσκευή από το καλώδιο ρεύματος. Κρατάτε απόσταση ανάμεσα στα καλώδια και τις θερμές επιφάνειες.

Βεβαιωθείτε ότι το βύσμα και το καλώδιο δεν έρχονται σε επαφή με νερό ή άλλα υγρά. Χρησιμοποιείτε τη συσκευή ως εξής:

- μόνο σε στεγνούς εσωτερικούς χώρους,
- μόνο με στεγνά χέρια,
- ποτέ μην τη χρησιμοποιείτε στη μπανιέρα, στο ντους ή δίπλα σε γεμάτο νιπτήρα,
- ποτέ μην τη χρησιμοποιείτε στην πισίνα, στο τζακούζι ή στη σάουνα,
- ποτέ μην τη χρησιμοποιείτε στο ύπαιθρο.

Μην προσπαθήσετε να αγγίξετε τη συσκευή, εάν έχει πέσει μέσα στο νερό και είναι συνδεδεμένη με το τροφοδοτικό.



ΠΡΟΕΙΔΟΠΟΙΗΣΗ: Επισκευή

- Επισκευές σε ηλεκτρικές συσκευές πρέπει να πραγματοποιούνται μόνο από ειδικούς. Εξαιτίας ακατάλληλων επισκευών μπορεί να προκληθούν σημαντικοί κίνδυνοι για το χρήστη.
- Σε περίπτωση βλάβης ή ζημιάς αναθέστε την επισκευή της συσκευής σε ειδικευμένο συνεργείο.



ΠΡΟΕΙΔΟΠΟΙΗΣΗ: Κίνδυνος πυρκαγιάς



Σε περίπτωση μη ενδεδειγμένης χρήσης ή χρήσης αντίθετης με τις παρούσες οδηγίες, υπάρχει υπό ορισμένες συνθήκες κίνδυνος πυρκαγιάς!

Γι' αυτό μην χειρίζεστε ποτέ τη συσκευή

- χωρίς επίβλεψη, ιδίως όταν υπάρχουν παιδιά κοντά,
- κάτω από κάλυμμα, όπως π.χ. κουβέρτα, μαξιλάρι ...,
- κοντά σε βενζίνη ή άλλα εύφλεκτα υλικά.



Υποδείξεις για τον χειρισμό των επαναφορτιζόμενων μπαταριών

- Εάν έλθει σε επαφή υγρό επαναφορτιζόμενης μπαταρίας με το δέρμα ή τα μάτια, ξεπλύνετε αμέσως με άφθονο νερό τα σημεία που επλήγησαν και συμβουλευθείτε αμέσως γιατρό.
-  **Κίνδυνος κατάποσης!** Μικρά παιδιά μπορεί να καταπιούν επαναφορτιζόμενες μπαταρίες και να πνιγούν. Γι αυτό φυλάσσετε τις επαναφορτιζόμενες μπαταρίες σε μέρος μακριά από τα παιδιά!
- Προσέξτε τη σήμανση της πολικότητας συν (+) και μείον (-).
- Όταν μία επαναφορτιζόμενη μπαταρία έχει παρουσιάσει διαρροή, φορέστε προστατευτικά γάντια και καθαρίστε τη θήκη της με ένα στεγνό πανί.
- Προστατεύετε τις μπαταρίες από υπερβολική θερμότητα.
-  **Κίνδυνος έκρηξης!** Μη ρίχνετε τις επαναφορτιζόμενες μπαταρίες στη φωτιά.
- Μην αποσυναρμολογείτε, ανοίγετε ή τεμαχίζετε τις επαναφορτιζόμενες μπαταρίες.
- Να χρησιμοποιείτε μόνο τους αναφερόμενους στις οδηγίες χρήσης φορτιστές.
- Οι επαναφορτιζόμενες μπαταρίες πρέπει να φορτίζονται πριν τη χρήση κατά τον προβλεπόμενο τρόπο. Πρέπει πάντοτε να τηρούνται οι οδηγίες του κατασκευαστή καθώς και οι υποδείξεις και τα τεχνικά στοιχεία τα οποία περιέχονται σε αυτές τις οδηγίες χρήσης.
- Φορτίστε πλήρως την επαναφορτιζόμενη μπαταρία πριν από την πρώτη θέση σε λειτουργία (βλέπε κεφάλαιο 4).
- Φορτίζετε την επαναφορτιζόμενη μπαταρία τουλάχιστον 2 φορές το χρόνο πλήρως, για να έχετε μία κατά το δυνατό μεγάλη διάρκεια ζωής της επαναφορτιζόμενης μπαταρίας.



Κοινός τρόπος απόρριψης

Για λόγους προστασίας του περιβάλλοντος, η συσκευή στο τέλος της διάρκειας ζωής της δεν επιτρέπεται να απορρίπτεται μαζί με τα οικιακά απορρίμματα. Η απόρριψη μπορεί να πραγματοποιείται μέσω κατάλληλων σημείων συλλογής στη χώρα σας. Απορρίψτε τη συσκευή σύμφωνα με την οδηγία της ΕΚ σχετικά με τα απόβλητα ειδών ηλεκτρικού και ηλεκτρονικού εξοπλισμού – WEEE (Waste Electrical and Electronic Equipment). Σε περίπτωση αποριών, απευθυνθείτε στην αρμόδια για την απόρριψη δημοτική υπηρεσία.

Οι μπαταρίες που έχουν χρησιμοποιηθεί και έχουν εκφορτιστεί πλήρως πρέπει να τοποθετούνται σε οικολογικούς κάδους με ειδική σήμανση ή στα σημεία συγκέντρωσης ειδικών απορριμμάτων ή να παραδίδονται σε εμπόρους ηλεκτρικών ειδών. Είσαστε υποχρεωμένοι από τη νομοθεσία να φροντίσετε για την απόρριψη των μπαταριών.



Αυτά τα σύμβολα βρίσκονται στις επαναφορτιζόμενες μπαταρίες που περιέχουν βλαβερές ουσίες:

Pb = Η μπαταρία περιέχει μόλυβδο,

Cd = Η μπαταρία περιέχει κάδμιο,

Hg = Η μπαταρία περιέχει υδράργυρο.



3. Περιγραφή συσκευής

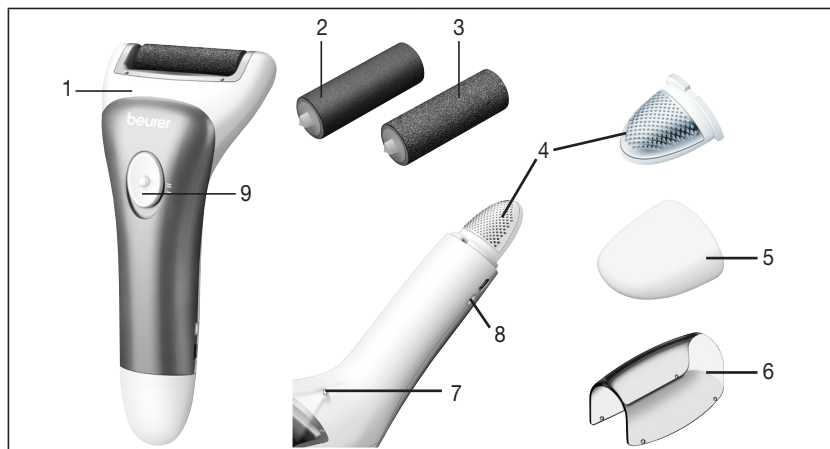

| | |
|--------------------------------|---|
| 1. Κύρια συσκευή | 6. Προστατευτικό καπάκι |
| 2. Λεπτό ρολό | 7. Φως LED |
| 3. Χονδρό ρολό | 8. Λυχνία ελέγχου φόρτισης |
| 4. Ράσπα αφαίρεσης κεράτωσης | 9. Διακόπτης On/Off με 2 βαθμίδες ταχύτητας |
| 5. Προστατευτικό καπάκι ράσπας | 10. Υποδοχή micro-USB |

4. Θέση σε λειτουργία

- Αφαιρέστε τη συσκευασία.
- Ελέγξτε τη συσκευή, το τροφοδοτικό και τα καλώδια για ζημιές.
- Συνδέστε τη συσκευή με το ηλεκτρικό δίκτυο. Η συσκευή τότε πρέπει να βρίσκεται στην κατάσταση απενεργοποίησης.
- Τοποθετήστε το καλώδιο με τρόπο ώστε να μη σκοντάφτετε σε αυτό.
- Φορτίστε τη συσκευή για περίπου 3 ώρες πριν από την πρώτη χρήση. Το πράσινο αναβόσβημα της ενδεικτικής λυχνίας ελέγχου φόρτισης σημαίνει ότι η μπαταρία φορτίζεται. Μόλις η λυχνία ανάψει μόνιμα πράσινη, η συσκευή έχει φορτιστεί πλήρως. Στη συνέχεια μπορείτε να χρησιμοποιήσετε τη συσκευή είτε στη λειτουργία με μπαταρίες είτε με το καλώδιο ρεύματος.

- Το κόκκινο αναβόσβημα της ενδεικτικής λυχνίας ελέγχου φόρτισης κατά τη διάρκεια της λειτουργίας της μπαταρίας σημαίνει ότι η μπαταρία είναι άδεια. Φορτίστε τη συσκευή συνδέοντάς τη με τον μετασχηματιστή.
- Μια φόρτιση της μπαταρίας επαρκεί για περίπου 25 λεπτά λειτουργίας χωρίς καλώδιο. Στη συνέχεια μπορείτε να χρησιμοποιήσετε τη συσκευή στη λειτουργία στο δίκτυο ρεύματος.



ΠΡΟΣΟΧΗ

- Για λόγους υγιεινής, δεν πρέπει να χρησιμοποιείτε τα εξαρτήματα από κοινού με άλλα πρόσωπα.
- Η ενεργοποιημένη συσκευή δεν πρέπει να έρχεται σε επαφή με άλλες περιοχές του δέρματος (π.χ. βλεφαρίδες, μαλλιά της κεφαλής κ.λπ.), ρούχα και κορδόνια, για την αποφυγή κάθε κινδύνου τραυματισμού, εμπλοκής ή ζημιάς της συσκευής.
- Μην χρησιμοποιείτε τη συσκευή αν υπάρχουν ερεθισμοί του δέρματος, κηροί, εξανθήματα, σπυράκια, (τριχωτές) κρεατοελιές ή πληγές, χωρίς να συμβουλευτείτε προηγουμένως γιατρό. Το ίδιο ισχύει για ασθενείς με εξασθενημένο ανοσοποιητικό σύστημα, διαβήτη, αιμορροφιλία και ανεπάρκεια του ανοσοποιητικού συστήματος.



Υπόδειξη

- Η συσκευή αφαίρεσης κάλων μπορεί να χρησιμοποιείται σε στεγνό ή υγρό δέρμα. Η αφαίρεση των κάλων είναι πιο αποτελεσματική σε ξηρό δέρμα.
- Όταν χρησιμοποιείται σε στεγνό δέρμα, αυτό πρέπει να είναι στεγνό και χωρίς λιπαρότητα.
- Μην χρησιμοποιείτε κρέμες πριν από την αφαίρεση των κάλων.
- Μην αφαιρείτε κάλους σε μεγάλο βάθος, διότι τότε μπορεί να επανέλθουν ενισχυμένοι.

5. Χειρισμός

- Βεβαιωθείτε ότι είναι σωστά τοποθετημένο το ρολό λείανσης στη συσκευή.
- Για να ενεργοποιήσετε τώρα τη συσκευή ωθήστε τον διακόπτη ON/OFF στην επιθυμητή βαθμίδα ταχύτητας.
- Το φως LED παρέχει ιδανικές συνθήκες φωτισμού, για να μπορείτε να βλέπετε και να αφαιρείτε καλύτερα τους κάλους.
- Με τη ράσπα αφαίρεσης κεράτωσης, που βρίσκεται στην άκρη της λαβής, μπορείτε να προετοιμάσετε το δέρμα στα πόδια σας που εμφανίζει κεράτωση.
- Με το χονδρό ρολό λείανσης μπορείτε να αφαιρέσετε τώρα την κεράτωση από το δέρμα.
- Αν θέλετε να αφαιρέσετε σημεία με μικρή κεράτωση ή να εξομαλύνετε την περιοχή του δέρματός σας, χρησιμοποιήστε το λεπτό εξάρτημα λείανσης.
- Προσέχετε να μη χρησιμοποιείτε τη συσκευή για περισσότερο από 3-4 δευτερόλεπτα πάνω από ένα σημείο.
- Μη χρησιμοποιείτε το εξάρτημα πήλινγκ επάνω σε ερεθισμένο ή τραυματισμένο δέρμα.
- Οδηγείτε τη συσκευή αργά και ομοιόμορφα πάνω από τους κάλους. Προσέχετε ώστε η συσκευή να είναι τοποθετημένη κάθετα σε γωνία 90° με τους κάλους. Για να επιτευχθεί το βέλτιστο αποτέλεσμα, ενδείκνυται να περνάτε τη συσκευή προς διάφορες κατευθύνσεις πάνω από τους κάλους.

Αντικατάσταση του ρολού:

Για να αντικαταστήσετε το ρολό, ενεργήστε ως εξής:

- Κρατήστε το εξάρτημα πήλινγκ όπως φαίνεται στην εικόνα με το χέρι σας.
- Ωθήστε με το άλλο χέρι το ρολό προς τα αριστερά και αφαιρέστε το προς τα πάνω.

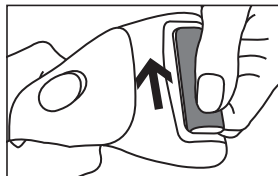

Αντικατάσταση της ράσας χειρός:

Για να αντικαταστήσετε τη ράσπα στην άκρη της λαβής, ενεργήστε ως εξής:

- Κρατήστε το εξάρτημα πήλινγκ όπως φαίνεται στην εικόνα με το χέρι σας.
- Αφαιρέστε το προστατευτικό καπάκι τραβώντας το από τη συσκευή.
- Τραβήξτε τώρα τη ράσπα προς τα εμπρός μακριά από τη συσκευή.

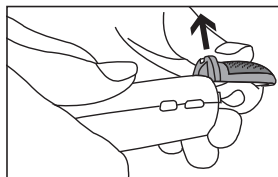

6. Φροντίδα και φύλαξη



ΠΡΟΕΙΔΟΠΟΙΗΣΗ

- Αποσυνδέετε τη συσκευή από την πρίζα πριν από κάθε καθαρισμό.
- Καθαρίζετε τη συσκευή μόνο με τον τρόπο που αναφέρεται. Σε καμία περίπτωση δεν πρέπει να διεισδύσει υγρό στη συσκευή ή στα παρελκόμενα.
- Καθαρίστε το εξάρτημα αφαίρεσης των κάλων με τη βούρτσα καθαρισμού. Συνιστάται να την εμποτίσετε προηγουμένως με οινόπνευμα για να διασφαλίζεται ο υγιεινός καθαρισμός.
- Προσέχετε το αντίστοιχο εξάρτημα αφαίρεσης των κάλων να είναι εντελώς στεγνό πριν το τοποθετήσετε πάλι στη συσκευή.
- Χρησιμοποιείτε πάλι τη συσκευή μόνο όταν έχει στεγνώσει εντελώς.
- Μην πλένετε τη συσκευή στο πλυντήριο πιάτων!
- Μη χρησιμοποιείτε καυστικά καθαριστικά ή σκληρές βούρτσες!

Καθαρίστε τη συσκευή, αφού αποσυνδεθεί και κρυσώσει, με ένα μαλακό, ελαφρά βρεγμένο πανί και με ένα απαλό καθαριστικό. Μετά σκουπίστε την με ένα μαλακό πανί χωρίς χνούδια για να στεγνώσει.

7. Ανταλλακτικά και αναλώσιμα

Τα ανταλλακτικά και αναλώσιμα διατίθενται μέσω της εκάστοτε διεύθυνσης εξυπηρέτησης πελατών (σύμφωνα με τη λίστα διευθύνσεων εξυπηρέτησης πελατών). Αναφέρετε τον κατάλληλο αριθμό παραγγελίας.

| | Αριθμός είδους ή παραγγελίας |
|---|------------------------------|
| Συμπληρωματικό σετ ρολού λειάνσης (χονδρό, λεπτό) | 573.07 |
| Συμπληρωματικό σετ ράσπας (2 τεμάχια) | 573.08 |

8. Τεχνικά χαρακτηριστικά

| | |
|--|--|
| Τροφοδοσία | Είσοδος: 100-240 V ~ 50/60 Hz Έξοδος: 5,0 V === 1000 mA |
| Διαστάσεις | 16,8 x 7,3 x 5,0 cm |
| Βάρος | ~ 150 g |
| <u>Επαναφορτιζόμενη Μπαταρία:</u> Χωρητικότητα Ονομαστική τάση Ονομασία τύπου | 2000 mAh 3,7 V Li-Ion |

