

ELBE

Manual de usuario

Ratón óptico inalámbrico 2.4G

MODELO RT-101



Precaución: Para utilizar este dispositivo correctamente, lea la guía del usuario antes de la instalación

Descripción de los productos

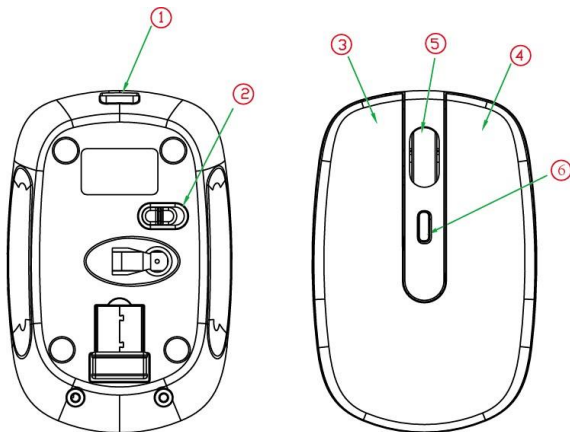

- ① Puerto de carga micro USB
- ② Interruptor ON/OFF
- ③ Botón izquierdo
- ④ Botón derecho
- ⑤ Rueda de desplazamiento
- ⑥ Botón DPI

Instrucción de carga

El ratón inalámbrico RT-101 utiliza una batería recargable de litio de 400Mah

1. El indicador LED rojo se iluminará durante la carga. Una vez finalizada la carga, el indicador LED rojo estará apagado.

2. Tiempo de carga: 2.5horas.

Tiempo de uso: 12 días con una carga completa

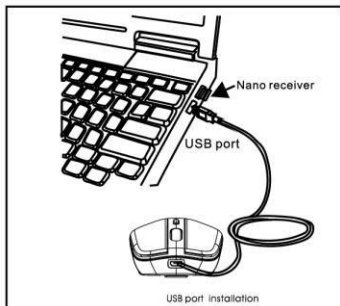

Conexión del receptor inalámbrico USB

Conecte la unidad receptora a un puerto USB del conector.

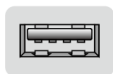

USB Port

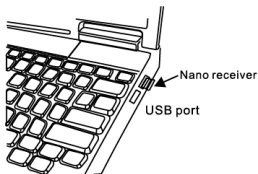
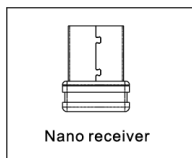

Función de cambio de PPP

Este ratón óptico de 6 botones tiene tres resoluciones posibles de 1000,1200 y 1600 DPI configurables mediante el botón correspondiente. Con cada pulsación del botón se cambiará a un nuevo estado de resolución



DPI Switch

Obtener el receptor inalámbrico

1. Cuando desee utilizar el ratón, saque el receptor de la parte inferior del ratón e insértelo en el puerto USB de su ordenador (paso 1);
2. Cuando no esté trabajando o viajando, puede volver a guardar el receptor en la parte inferior del ratón (paso 2).

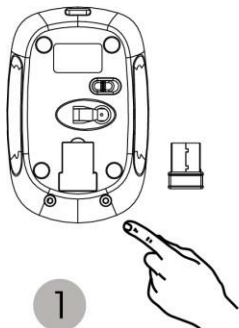

Sacar el receptor

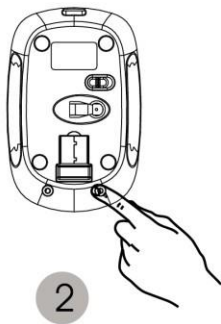

Almacenar el receptor

Modo de ahorro de energía

El ratón entra en modo de ahorro de energía cuando: el nano-receptor no está conectado a PC / portátil o cuando el ratón ya no está en uso después de 8 minutos. Con el modo de ahorro de energía inteligente para ahorrar energía, el ratón cambia al modo de suspensión después de 60 segundos. Para sacar el ratón del modo de suspensión o ahorro de energía, utilice la rueda de desplazamiento o haga clic en cualquier botón para reanudar con el ratón

Restauración de la configuración predeterminada de fábrica

Si detecta que su ratón inalámbrico no funciona, por favor compruebe:

1. Si la batería está agotada. Si es así, reemplácela por la batería nueva
2. Si el led en la parte inferior del ratón está desactivado, siga estos pasos para recuperar la configuración predeterminada (emparejamiento automático):

Paso 1: desenchufe y conecte de nuevo el nano receptor a un puerto USB disponible del ordenador

Paso 2: acerque el ratón inalámbrico al nano receptor (menos de 10 cm), sacar la batería e instalar la batería de nuevo dentro del compartimiento de la batería, si encontramos el led en la parte inferior del ratón encendido, podemos empezar a usar el ratón inalámbrico de nuevo.

Condiciones de garantía:

Este producto dispone de una garantía de 3 años a partir de la fecha de la factura de compra del equipo.

Estarán exentos de garantía aquellos dispositivos cuya avería haya sido producida por un uso indebido del mismo. También aquellos equipos que hayan sido manipulados por el usuario o bien por un servicio postventa ajeno al listado de Servicios Técnicos oficiales de ELBE. La

validez de la garantía estará vinculada a la factura de compra o ticket.

Reciclaje y desechado del producto:

Este producto ELBE ha sido diseñado y fabricado con materiales de alta calidad, reciclables y reutilizables. El embalaje de cartón es reciclable. En ELBE cuidamos del medioambiente y le animamos a que usted recicle el embalaje depositándolo en el contenedor azul y el producto al final de su vida útil llevándolo al punto verde más cercano.



Dispositivo Fabricado en R.P.C Importado por River International S.A.

Datos de contacto Servicio Postventa ELBE España:

e-mail de contacto: sat@riverint.com

Teléfono de contacto: 93 262 42 68

Web: www.elbeproducts.es

River International, S.A. C/ Anglí 31, 3º, 1ª 08017 Barcelona
España Tel.: +34 93 201 37 77