

the Dual Boiler™

BES920/SES920



EN QUICK GUIDE

FR GUIDE RAPIDE

IT GUIDA RAPIDA

PT MANUAL RÁPIDO

DE KURZANLEITUNG

NL SNELSTARTGIDS

ES GUÍA RÁPIDA

Sage®

2	Sage® Recommends Safety First
6	Know Your New Appliance
8	Operating Your New Appliance
18	Care & Cleaning
21	Troubleshooting
24	Guarantee

SAGE® RECOMMENDS SAFETY FIRST

At Sage® we are very safety conscious. We design and manufacture appliances with your safety foremost in mind. We also ask that you exercise a degree of care when using any electrical appliance and adhere to the following precautions.

READ ALL INSTRUCTIONS BEFORE USE AND SAVE FOR FUTURE REFERENCE

- A downloadable version of this document is also available at sageappliances.com
- Before using for the first time, please ensure that your electricity supply is the same as shown on the rating label on the underside of the appliance. If you have any concerns please contact your local electricity company.
- The installation of a residual current safety switch is recommended to provide additional safety when using all electrical appliances. Safety switches with a rated operating current not more than 30mA are recommended. Consult an electrician for professional advice.

WE RECOMMEND SAFETY FIRST

- Remove and discard any packaging materials safely, before first use.
 - To eliminate a choking hazard for young children, discard the protective cover fitted to the power plug safely.
 - Ensure the product is properly assembled before first use.
 - This appliance is for household use only. Do not use the appliance for anything other than its intended purpose. Do not use in moving vehicles or boats. Do not use outdoors. Misuse may cause injury.
 - Position the appliance on a stable, heat resistant, level, dry surface away from the counter edge, and do not operate on or near a heat source such as a hot plate, oven or gas hob.
 - Fully unwind the power cord before operating.
 - Do not let the power cord hang over the edge of a counter or table. Do not let the power cord touch hot surfaces or become knotted.
 - Do not leave the appliance unattended when in use.
 - If the appliance is to be:
 - left unattended
 - cleaned
 - moved
 - assembled; or
 - stored
- Always switch off the espresso machine by pressing the **POWER** button to **OFF**. Switch off and unplug from the power outlet.
- Regularly inspect the power cord, plug and actual appliance for any damage. If found to be damaged in any way, immediately cease use of the appliance and return the entire appliance to the nearest authorised Sage Service Centre for examination, replacement or repair.
 - Keep the appliance and accessories clean. Follow the cleaning instructions provided in this book. Any procedure not listed in this instruction booklet should be performed at an authorised Sage Service Centre.
 - The appliance can be used by children aged 8 or older and persons with reduced physical, sensory or mental capabilities or a lack of experience and knowledge, only if they have been given supervision or instruction concerning use of the appliance in a safe way and understand the hazards involved.
 - Children should not play with the appliance.
 - Cleaning of the appliance should not be carried out by children unless they are 8 years or older and under adult supervision.

WE RECOMMEND SAFETY FIRST

- The appliance and its cord should be kept out of reach of children aged 8 years and younger.
- Do not use attachments other than those provided with the appliances.
- Do not attempt to operate the appliance by any method other than those described in this booklet.
- Do not move the appliance whilst in operation.
- Do not use any other liquid apart from cold mains/town water. We do not recommend the use of highly filtered, demineralised or distilled water as this may affect the taste of the coffee and how the espresso machine is designed to function.
- Never use the appliance without water in the water tank.
- Ensure the portafilter is firmly inserted and secured into the brewing head before using the machine.
- Never remove the portafilter during the brewing operation as the machine is under pressure.
- Do not place anything, other than cups for warming, on top of the appliance.
- Use caution when operating machine as metal surfaces are liable to get hot during use.
- Do not touch hot surfaces. Allow the product to cool down before moving or cleaning any parts.
- Heating element surface is subject to residual heat after use.
- Always ensure the appliance is turned OFF, unplugged at the power outlet and has been allowed to cool before cleaning, attempting to move or storing.
- The appliance is not intended to be operated by means of an external timer or separate remote-control system.
- The use of attachments not sold or recommended by Sage may cause fire, electric shock or injury.
- Always turn the appliance to the off position, switch off at the power outlet and unplug at the power outlet when the appliance is not in use.
- Any maintenance other than cleaning should be performed by an authorised Sage[®] service centre.
- Do not use the appliance on a sink drain board.
- Do not operate the appliance if it is in an enclosed space, or within a cupboard.
- Use caution when descaling as hot steam may be released. Before descaling, ensure drip tray is empty and inserted. Refer to 'Care & Cleaning' for further instructions.
-

WE RECOMMEND SAFETY FIRST

NOTICE TO CUSTOMERS REGARDING MEMORY STORAGE

Please note that in order to better serve our customers, internal memory storage has been imbedded into your appliance. This memory storage consists of a small chip to collect certain information about your appliance including the frequency of use of the appliance and the manner in which your appliance is being used. In the event your appliance is returned for service, the information collected from the chip enables us to quickly and efficiently service your appliance.

The information collected also serves as a valuable resource in developing future appliances to better serve the needs of our consumers. The chip does not collect any information regarding the individuals who use the product or the household where the product is used. If you have any questions regarding the memory storage chip please contact us at privacy@sageappliances.com

SPECIFIC INSTRUCTIONS FOR WATER FILTER

- Filter cartridge should be kept out of reach of children.
- Store filter cartridges in a dry place in the original packaging.
- Protect cartridges from heat and direct sunlight.
- Do not use damaged filter cartridges.
- Do not open filter cartridges.
- If you are absent for a prolonged period of time, empty the water tank and replace the cartridge.



The symbol shown indicates that this appliance should not be disposed of in normal household waste. It should be taken to a local authority waste collection centre designated for this purpose or to a dealer providing this service. For more information, please contact your local council office.



To protect against electric shock, do not immerse the power cord, power plug or appliance in water or any other liquid.

**FOR HOUSEHOLD USE ONLY
SAVE THESE INSTRUCTIONS**

KNOW YOUR NEW APPLIANCE

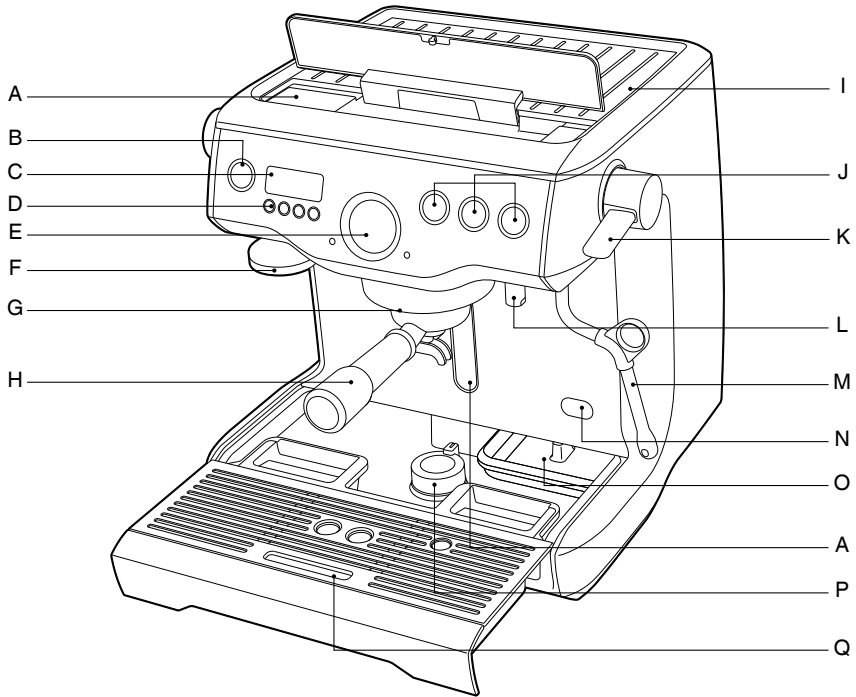

- A. Top fill 2.5 litre removable water tank
- B. POWER button
- C. Backlit LCD interface
- D. MENU access and DISPLAY mode buttons
- E. Espresso pressure gauge
- F. Integrated & removable 58mm tamper
- G. Actively heated 58mm group head with embedded element
- H. 58mm full stainless steel portafilter
- I. Convection heated 6 cup warming tray
- J. Manual and programmable 1 & 2 cup volume controls
- K. Easy to operate steam lever
- L. Dedicated hot water outlet

- M. 360° swivel action steam wand with 3 hole tip
- N. De-scale access point
- O. Integrated tool storage tray
- P. Drop down swivel foot
- Q. Removable drip tray

NOT SHOWN

- 15 bar Italian pump
- Dual stainless steel boilers
- Electronic PID temperature control
- Over pressure valve
- Low pressure pre-infusion
- Power save mode
- Safety thermal cut-out protection

KNOW YOUR NEW APPLIANCE

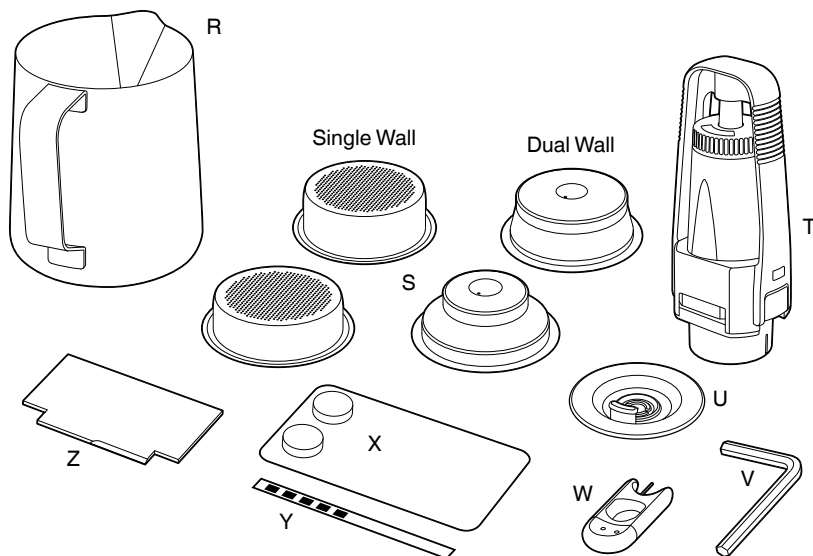

ACCESSORIES

- R. Stainless steel frothing jug
- S. Single & dual wall filter baskets (1 & 2 cup)
- T. Water filter holder with filter
- U. Cleaning disc
- V. Allen key
- W. Cleaning tool
- X. Espresso cleaning tablets
- Y. Water hardness test strip
- Z. Razor™ precision dosing tool

LCD INTERFACE

- Display Modes
- Shot Temp
- Shot Clock Timer
- Clock

Programmable Functions

- Shot Temp
- Shot Volume - 1 & 2 cup
- Pre-Infusion
- Auto Start



Rating Information

220-240V ~50-60Hz 1800-2200W

OPERATING YOUR NEW APPLIANCE



WARNING

Both the STEAM LEVER and HOT WATER dial must be in the CLOSED position for the machine to enter START UP mode.

BEFORE FIRST USE

Machine Preparation

Remove and discard all labelling and packaging materials attached to your espresso machine. Ensure you have removed all parts and accessories before discarding the packaging.

Clean parts and accessories (water tank, portafilter, filter baskets, jug) using warm water and a gentle dish washing liquid and rinse well.

Conditioning the Water Filter

- Remove filter from the plastic bag and soak in a cup of water for 5 minutes.
- Rinse filter under cold running water.
- Wash the stainless steel mesh in the plastic filter compartment with cold water.
- Insert the filter into the filter holder.
- Set Date Dial 2 months ahead.
- To install filter, push down to lock into place.
- Slide the water tank into position and lock into place.

FIRST USE

Initial Start Up

- Fill tank with cold tap water.
- Dip Water Hardness Test Strip into water tank for 1 second & set aside.
- Check Steam Lever and Hot Water dial are in the CLOSED position.
- Press POWER On.
- Machine will prompt you to set water hardness. Refer for test strip for your water hardness. Use the Arrow UP or Arrow DOWN keys to select water hardness 1–5. Press Menu to set. Machine will beep to confirm selection.
- Machine will reach operating temperature and go into STANDBY mode.

Flushing The Machine

When the machine has reached STANDBY mode, run the following 3 steps:

1. Press 2 Cup button to run water through group head.
2. Run Hot Water for 30 seconds.
3. Activate Steam for 10 seconds.

START UP

Press the POWER button to switch the machine ON. The POWER button will flash and the LCD screen will display the current espresso boiler temperature.

When the machine has reached operating temperature, the POWER button light will stop flashing and the MANUAL, 1 CUP and 2 CUP buttons will illuminate.

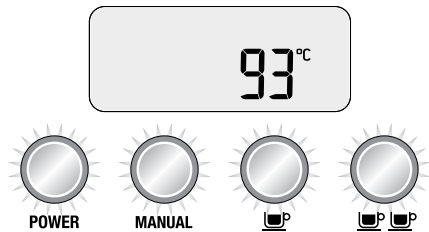

The machine is now in STANDBY mode ready for use.

NOTE

You will not be able to select 1 CUP, 2 CUP or CLEANING CYCLE during START UP.

AUTO OFF MODE

The machine automatically switches to AUTO OFF mode after 20 minutes.

OPERATING YOUR NEW APPLIANCE

LCD INTERFACE

Display modes

3 modes can be displayed on the LCD screen: *Shot Temp*, *Shot Clock* or *Clock*.

Press UP or DOWN arrow to change the display mode between shot clock & clock. Shot temp will be displayed during an extraction.

1. Shot Temp

Displays selected extraction temperature (default set at 93°C), but can be changed from 86°C – 96°C. See 'Extraction Temperature', page 13.

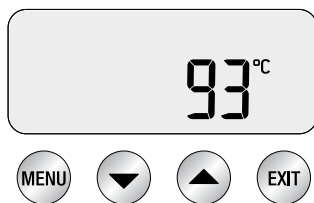

2. Shot Clock

Temporarily displays duration of last espresso extraction in seconds.



3. Clock

Temporarily displays current time (default set at 12.00am if time has not been set).



SELECTING FILTER BASKET

SINGLE WALL Filter Baskets

Use Single Wall filter baskets when grinding fresh whole coffee beans.

Single Wall filter baskets allow you to experiment with grind, dose and tamp to create a more balanced espresso.

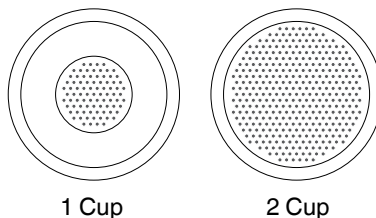

- Use the 1 cup filter basket when brewing single cups and the 2 cup filter basket when brewing two cups, stronger single cups or mugs.

DUAL WALL Filter Baskets

Use Dual Wall filter baskets if using pre-ground coffee.

Dual Wall filter baskets regulate the pressure and help to optimise the extraction regardless of the grind, dose, tamp pressure or freshness.

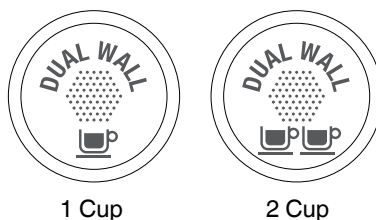

- Use the 1 cup filter basket when brewing single cups and the 2 cup filter basket when brewing two cups, stronger single cups or mugs.

COFFEE DOSE AND TAMPING

- Using Single Wall filter baskets, grind enough coffee to fill the coffee basket.
- Tap the portafilter several times to collapse and distribute the coffee evenly in the filter basket.
- Tamp down firmly (using approx. 15 – 20kgs of pressure). The amount of pressure is not as important as consistent pressure every time.

OPERATING YOUR NEW APPLIANCE

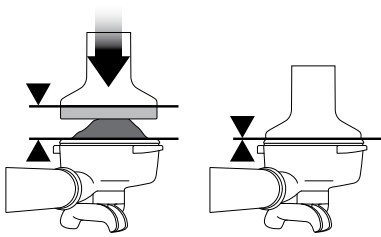

- As a guide to dose, the top edge of the metal cap on the tamper should be level with the top of the filter basket AFTER the coffee has been tamped.

TRIMMING THE DOSE

- Insert the Razor™ dosing tool into the coffee basket until the shoulders of the tool rest on the rim of the basket. The blade of the dosing tool should penetrate the surface of the tamped coffee.
- Rotate the Razor™ dosing tool back and forth while holding the portafilter on an angle over the knock box to trim off excess coffee grinds. Your coffee filter basket is now dosed with the correct amount of coffee.

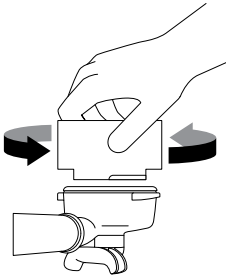

- Wipe excess coffee from the rim of the filter basket to ensure a proper seal is achieved in the group head.

GENERAL OPERATION

1 CUP

Press 1 CUP once to extract a single shot of espresso at the pre-programmed duration (30secs). The extraction will start using the low pressure pre-infusion.

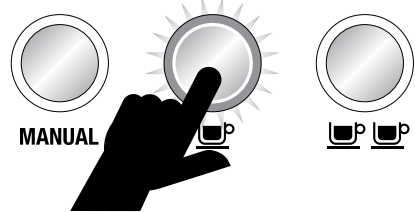

2 CUP

Press 2 CUP button once to extract a double shot of espresso at the pre-programmed duration (30secs).

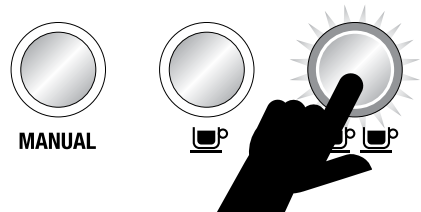

MANUAL

The MANUAL button allows you to control the espresso pour volume to suit your preference.

Press MANUAL button once to start the espresso extraction. The extraction will start using the low pressure pre-infusion.

Press MANUAL button again to stop extraction.

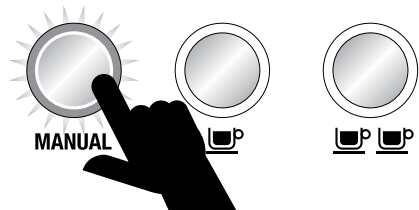

OPERATING YOUR NEW APPLIANCE

EXTRACTION GUIDE

	GRIND	SHOT TIME
OVER EXTRACTED BITTER • ASTRINGENT	TOO FINE	OVER 40 SEC
BALANCED	OPTIMUM	25-35 SEC
UNDER EXTRACTED UNDERDEVELOPED • SOUR	TOO COARSE	UNDER 20 SEC

STEAM

For instant steam, move STEAM LEVER to OPEN position. The Steam LED will be On.

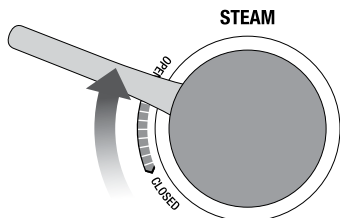

To turn STEAM off, move STEAM LEVER to CLOSED position. The machine will return to STANDBY mode.

CAUTION: BURN HAZARD

Pressurised steam can still be released, even after machine has been switched off.

Children must always be supervised.

HOT WATER

For instant hot water, rotate the HOT WATER dial to OPEN position. The Hot Water LED will be On.

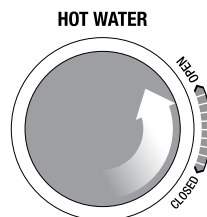

To turn HOT WATER off, rotate the HOT WATER dial to CLOSED position. The machine will return to STANDBY mode.

LCD PROGRAMMING FUNCTIONS

To program the machine, press MENU button once. The LCD will display all programming functions. Continue to press MENU button to select your desired function.

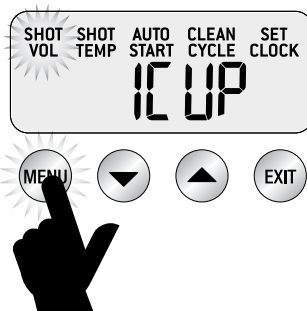

At any stage during programming, press EXIT to return to STANDBY mode.

NOTE

The MENU button is disabled when the machine is extracting espresso or delivering hot water.

OPERATING YOUR NEW APPLIANCE

SHOT DURATION

1 CUP Duration Programming

Press MENU button until SHOT VOL icon flashes and 1 CUP is displayed on the LCD screen.

Press 1 CUP button to start water flow from the group head.

Press 1 CUP again once required extraction duration has been reached.

The machine will beep twice to indicate the new 1 CUP duration has been set.

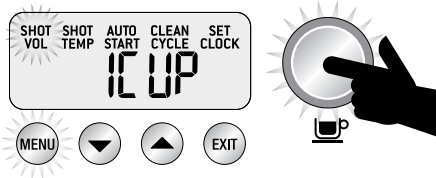

2 CUP Duration Programming

Press MENU button until SHOT VOL icon flashes and 2 CUP is displayed on the LCD screen.

Press 2 CUP button to start water flow from the group head.

Press 2 CUP again once required extraction duration has been reached.

The machine will beep twice to indicate the new 2 CUP duration has been set.

SHOT VOLUME

1 CUP Volume Programming

Press MENU button until SHOT VOL icon flashes and 1 CUP is displayed on the LCD screen.

Dose & tamp the portafilter with ground coffee. Press 1 CUP button to start espresso extraction. Press 1 CUP again once desired volume of espresso has been extracted.

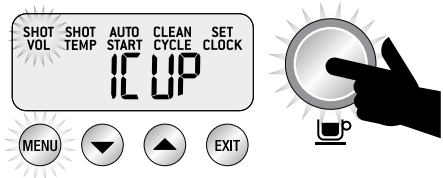

2 CUP Volume Programming

Press MENU button until SHOT VOL icon flashes and 2 CUP is displayed on the LCD screen.

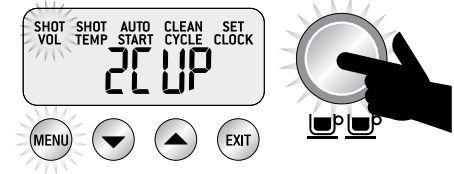

Dose & tamp the portafilter with ground coffee. Press 2 CUP button to start espresso extraction. Press 2 CUP again once desired volume of espresso has been extracted.

OPERATING YOUR NEW APPLIANCE

EXTRACTION TEMPERATURE

Press MENU button until SHOT TEMP icon flashes. The LCD will display the current shot temperature setting.

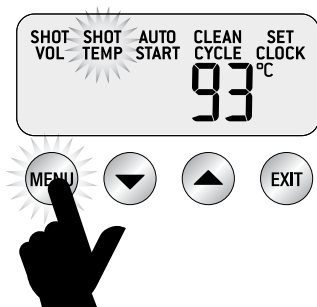

Press UP or DOWN arrow to adjust SHOT TEMP to the desired setting (range 86°C – 96°C).

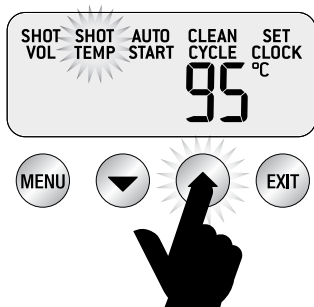

The new SHOT TEMP setting will be displayed on the LCD screen.

AUTO START

To use AUTO START, first ensure clock has been set.

Auto Start ON/OFF

Press MENU button until AUTO START icon flashes and the current Auto Start setting (ON or OFF) is displayed on the LCD screen.

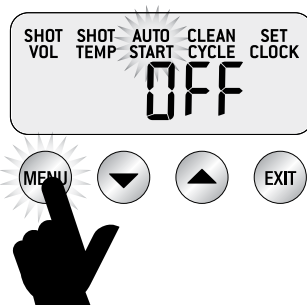

Press UP or DOWN arrow to set the AUTO START to ON or OFF.



If AUTO START is ON, the LCD will display a Clock icon.

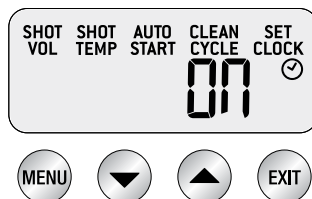

OPERATING YOUR NEW APPLIANCE

Press MENU button and the current Auto Start time will be displayed on the LCD screen.



Press UP or DOWN arrow to adjust AUTO START to the desired time (default AUTO START time set at 7:00am).

Press EXIT button.

SET CLOCK

Press MENU button until SET CLOCK icon flashes. The current Clock Time will be displayed on the LCD screen.



Press UP or DOWN arrow to adjust the time.



Press EXIT button.

CLEAN CYCLE

Press MENU button until CLEAN CYCLE icon flashes and PUSH is displayed on the LCD screen.

To start the CLEAN CYCLE press the illuminated MANUAL button.

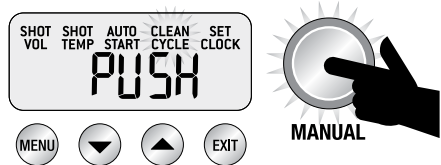

The CLEAN CYCLE icon will flash and the machine will start to countdown from 370 seconds.



The machine will return to STANDBY when the cleaning cycle has ended.

OPERATING YOUR NEW APPLIANCE

ADVANCED ESPRESSO FUNCTIONS

Press & Hold - 1 CUP

Press & hold 1 CUP to bypass the pre-infusion phase and deliver water to the group head at the full 9 bar pressure. Release button to stop extraction. This function can be used when purging the group head.

Press & Hold - 2 CUP

Press & hold 2 CUP to bypass the pre-infusion phase and deliver water to the group head at the full 9 bar pressure. Release button to stop extraction. This function can be used when purging the group head.

Press & Hold - MANUAL

Press & hold the MANUAL button to deliver water to the group head at low pre-infusion pressure. When MANUAL button is released, water will continue at the full 9 bars of pressure. Press MANUAL button again to stop extraction.

This function can be used to manually control the pre-infusion duration.

ACCESS ADVANCED MENU

To access the Advanced Menu:

With machine OFF, press and hold the 1 CUP button, then press the POWER button.

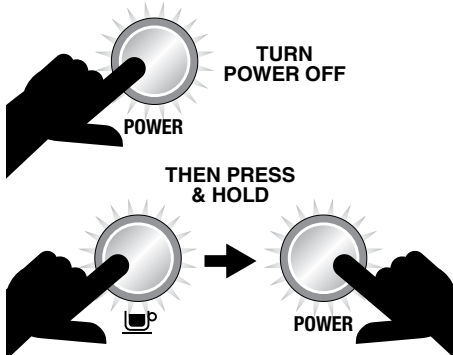

Resetting default settings

The machine has the following default settings:

1. Temperature – 93°C
2. Pre-Infusion – Duration Pr07
3. Pre-Infusion – Power PP60
4. Steam temperature – 135°C
5. Auto Start – OFF
6. Audio – LO
7. Water Hardness – 3
8. Espresso Volume durations – 30/30 secs

To reset machine to original default settings, first enter Advanced Menu. rSEt will be displayed on the LCD. Press the MENU button to reset the machine to the default settings.

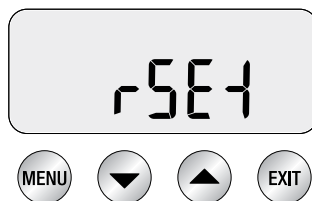

The machine will then prompt you to set the water hardness. Select your water hardness using the UP & DOWN arrows & press MENU to confirm or press EXIT to return to STANDBY mode.



Temperature Unit - °C/°F (SEt)

OPERATING YOUR NEW APPLIANCE



Temperature Unit will be displayed on the LCD screen as SE1. Press MENU to Select.

Use UP and DOWN arrows to select desired temperature unit. Press MENU to set.

Machine will beep once to confirm selection. Press EXIT to return to STANDBY mode.

Steam Temperature (StEA)

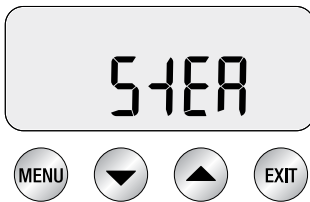

Adjust Steam Temperature to control the pressure of the steam being delivered. Lower steam temperature to texture smaller volumes of milk or have more control. Raise steam temperature to texture larger volumes of milk.

Press MENU to Select STEAM.

Use UP and DOWN arrows to select required steam temperature.

Press MENU to set.

Machine will beep once to confirm selection.

Machine Audio (Snd)



Machine Audio refers to the volume level of the 'beeps' heard.

- HI - high volume
- LO - low volume
- OFF - volume off

Press the MENU button to select Audio.

Press UP or DOWN arrows to select desired volume. Press MENU to set. Machine will beep once to confirm selection.

Volumetric Control (vOL)



Use this function to set Duration or Volume to control the espresso output.

Press the MENU button to select. Use the UP or DOWN arrows to select FL0 or SEc. Press MENU to set. Machine will beep once to confirm selection.

ADVANCED FEATURES

OPERATING YOUR NEW APPLIANCE

Pre-Infusion Programming

With machine in STANDBY mode, press UP and DOWN arrows together to enter Pre-Infusion programming mode.

Press MENU button to move between Pre-infusion Duration and Power.

Pre-Infusion Duration

The LCD will display the current Pre-Infusion Duration.

Press UP or DOWN arrow to vary time.

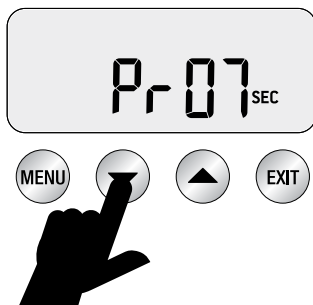

We recommend a range of between 5 - 15secs as being optimum.

Pre-Infusion Power

The LCD will display current Pre-Infusion Power.

Press UP or DOWN arrows to vary power.

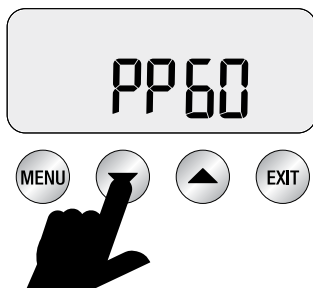

We recommend a range of between 55–65 as being optimum. Press EXIT to confirm setting and return to STANDBY mode.

ALERTS

STEAM LED Flashing At START UP

The machine will not enter START UP mode when the STEAM LEVER is in the OPEN position and the STEAM LED is flashing.

Move the STEAM LEVER to the CLOSED position for the machine to enter START UP mode.

HOT WATER LED Flashing At START UP

The machine will not enter START UP mode when the HOT WATER dial is in the OPEN position and the HOT WATER LED is flashing.

Move the HOT WATER dial to the CLOSED position for the machine to enter START UP mode.

HOT WATER LED Flashing

The HOT WATER LED will flash when the HOT WATER function has been operating for longer than 1 minute.

Move the HOT WATER dial to CLOSED position for machine to enter STANDBY mode.

Fill Tank

The machine will detect a low water level. The FILL TANK icon will be displayed on the LCD screen.

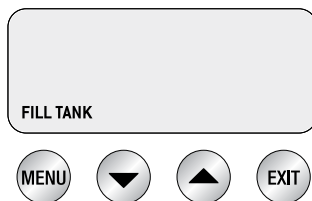

If FILL TANK icon is displayed, add water to tank until machine returns to STANDBY mode.

CARE & CLEANING

CLEAN ME!

The machine will detect when 200 extractions have been carried out since the last clean cycle.

The CLEAN ME! icon will be displayed on the LCD screen the next time the machine enters START UP mode.



CLEANING CYCLE

- CLEAN ME! will be displayed on LCD to indicate when a cleaning cycle is required (approx. 200 shots).
- Insert the supplied cleaning disc, followed by 1 cleaning tablet into the 1 CUP filter basket.
- Insert the portafilter and lock into group head.
- Ensure the water tank is filled with cold tap water.
- Ensure the drip tray is empty & inserted.
- Press MENU button until CLEAN CYCLE icon flashes and PUSH is displayed on the LCD screen.

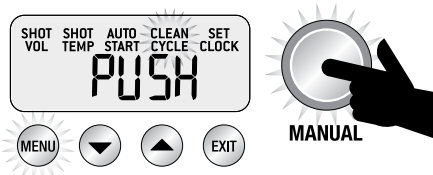

- To start the Clean Cycle press the illuminated MANUAL button.
- The CLEAN CYCLE icon will flash and the machine will start to countdown from 370 seconds.
- When the cleaning cycle has finished, remove the portafilter and ensure the tablet has completely dissolved. If the tablet has

not dissolved, repeat the steps above, without inserting a new tablet.

- Rinse the filter basket and portafilter thoroughly before use.

INSTALLING WATER FILTERS

- Soak filter in a glass of water for 5 minutes.
- Rinse the filter and mesh under running water.
- Assemble filter into filter holder.
- Set replacement date forward 2 months.
- Install filter holder into water tank.
- Insert water tank into the machine. Ensure the latch is locked into position.
- Replacing the water filter after three months or 40L will reduce the need to descale the machine. The limitation of 40L is based on water hardness level 4. If you are in level 2 area, you can increase this to 60L.

NOTE

To purchase water filters visit Sage® webpage.

CLEANING THE STEAM WAND

- Wipe the steam wand with a damp cloth & purge directly after texturing the milk.
- If any of the holes in the tip of the steam wand become blocked, ensure the STEAM LEVER is in the CLOSED position and clean using the pin on the end of the cleaning tool.
- If steam wand remains blocked, remove the tip using the integrated spanner in the cleaning tool and soak in hot water. Screw tip back onto the steam wand using the integrated spanner in the cleaning tool.

CLEANING THE FILTER BASKETS AND PORTAFILTER

- The filter baskets and portafilter should be rinsed under hot water directly after use to remove all residual coffee oils.
If the holes in the filter baskets become blocked, dissolve a cleaning tablet in hot water and soak filter basket and portafilter in solution for approx. 20 minutes. Rinse thoroughly.

CARE & CLEANING

CLEANING THE SHOWER SCREEN

- The group head interior and shower screen should be wiped with a damp cloth to remove any ground coffee particles.
- Periodically run hot water through the machine with the filter basket and portafilter in place, without ground coffee, to rinse out any residual coffee.

CLEAR WATER BACK-FLUSH

- Insert the cleaning disc into the 1 cup filter basket.
- Insert portafilter into the group head.
- Press the 1 CUP button to build pressure in the basket.
- Repeat several times to remove residual coffee oils in the espresso water paths.

CLEANING THE DRIP & STORAGE TRAY

- The drip tray should be removed, emptied and cleaned after each use or when the drip tray indicator is showing Empty Me!
- Remove grill from the drip tray. Wash the drip tray in warm soapy water. The Empty Me! indicator can also be removed from the drip tray.
- The storage tray can be removed and cleaned with a soft, damp cloth (do not use abrasive cleansers, pads or cloths which can scratch the surface).

CLEANING THE OUTER HOUSING & CUP WARMING TRAY

- The outer housing and cup warming tray can be cleaned with a soft, damp cloth. Polish with a soft, dry cloth. Do not use abrasive cleansers, pads or cloths which can scratch the surface.

NOTE

Do not clean any of the parts or accessories in the dishwasher.

DESCALE (dESC)

NOTE

Even if you used the provided water filter, we recommend you to descale if there is scale build-up in the water tank.

Only descale via the descale menu.

1 – Prepare for Descal

- Empty the drip tray and insert into position.
- Turn the machine off and allow to cool for at least 4 hours. With the machine off, press and hold the 1 CUP button, then press and hold the POWER button together for 3 seconds. rSet will appear on the LCD.

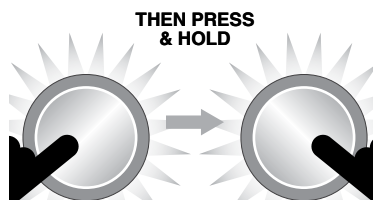

- Press UP or DOWN arrow to the 'dESC' then press MENU to confirm.



2 – Empty Boilers

- Remove the grey silicone cover on the lower front panel marked DESCAL ACCESS.

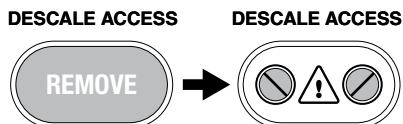

CARE & CLEANING

- b) Place a cloth over the drip tray to prevent steam escaping.

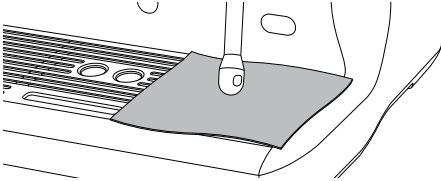

- c) Use a flat head screw driver to rotate the right valve counter-clockwise SLOWLY until fully open. As the valve opens, steam may be released.

NOTE

If there's no water released into the drip tray, press and hold the 1 CUP button for 3 seconds. This will release water from the boiler.

When the water is completely empty, close the valve by rotating screws clock-wise until seated. Do not overtighten screws to avoid damage to the valves.

DESCALE ACCESS



- d) Repeat the above process on the left valve.
e) Empty the drip tray, use caution as the drip tray may be hot.
f) Empty water tank, remove water filter.
g) Dissolve 1 sachet of Sage® Descaler™ into 1 litre of warm water. Pour solution into the water tank.

NOTE

If water tank has not been removed, replaced or is empty, "FILL TANK" will appear on the LCD.

3 – Begin Descale

- a) Press 1 Cup button and the LCD screen will show countdown time (20 minutes).

20

During this time, the machine will fill boilers with descale solution and heat to temperature. There may be some water flow through the group head during this time.

Allow the countdown timer to reach 0 as this allows solution sufficient time to dissolve scale build up. However you can proceed to the next step at any time by pressing the 1 Cup button.

- b) Place a cloth over the drip tray to stop steam escaping.
c) Empty boilers by repeating steps 2c and 2d.
d) Empty drip tray and insert back to place.
e) Empty water tank then rinse and fill with clean water to the MAX line. Lock water tank back into position.

4 – Flush Boilers

- a) Press 1 Cup button and the LCD screen will show countdown time (20 minutes).

20

During this time, the machine will fill boilers with fresh clean water and heat to temperature. You can proceed to the next step at any time by pressing the 1 Cup button.

- b) Place a cloth over the drip tray to stop steam escaping.
c) Empty boilers by repeating steps 2c and 2d.
d) Empty drip tray and insert back to place.
e) Empty water tank then rinse and fill with clean water to the MAX line. Lock water tank back into position.

5 – Repeat Step 4 Flush Boilers

We recommend flushing boilers again to ensure any residual descale solution is released from the boilers. Press POWER button to escape the Descale mode. The descale process is now complete and ready to use.

TROUBLESHOOTING

PROBLEM	POSSIBLE CAUSES	WHAT TO DO
The Hot Water LED flashes when the machine is turned On.	<ul style="list-style-type: none"> Hot Water dial is open. 	Turn the Hot Water dial to the CLOSED position.
The Steam LED flashes when the machine is turned On.	<ul style="list-style-type: none"> Steam Lever is open. 	Move the Steam Lever to the CLOSED position.
Water does not flow from the group head.	<ul style="list-style-type: none"> Machine has not reached operating temperature. 	Allow time for the machine to reach operating temperature. The POWER light will stop flashing when machine is ready.
	<ul style="list-style-type: none"> Water tank is empty. 	Fill Tank.
	<ul style="list-style-type: none"> Water tank not fully inserted & locked. 	Push water tank in fully and close the latch.
FILL TANK displayed on LCD, but water tank is full.	<ul style="list-style-type: none"> Water tank is not fully inserted and locked into position. 	Push water tank in fully and close the latch.
No Steam or Hot Water.	<ul style="list-style-type: none"> Machine is not turned on. 	Ensure the machine is plugged in, switched On at the power outlet and the POWER button is On.
No Hot Water.	<ul style="list-style-type: none"> Water tank is empty. 	Fill water tank.
No Steam.	<ul style="list-style-type: none"> Steam Wand is blocked. 	Use the pin on the cleaning tool to clear the holes. If the steam wand continues to be blocked remove the tip of the steam wand using the spanner in the cleaning tool and soak in hot water.
The machine is 'On' but ceases to operate.		Turn machine Off. Wait for 60 minutes and turn machine back On. If problem persists, call Sage® Customer Service UK.
Steam pouring out of group head.		Turn machine Off. Wait for 60 minutes and turn machine back On. If problem persists, call Sage® Customer Service UK.

TROUBLESHOOTING

PROBLEM	POSSIBLE CAUSES	WHAT TO DO
Espresso just drips from the portafilter spouts.	• Coffee is ground too finely.	Use slightly coarser grind.
	• Too much coffee in the filter basket.	Lower dose of coffee using the RAZOR™ dosing tool.
	• The filter basket may be blocked.	Use the fine pin on the provided cleaning tool to clear the outlet hole(s) on the underside of the filter basket. If it continues to be blocked, dissolve a cleaning tablet in hot water and soak filter basket and portafilter in the solution for approx. 20 minutes. Rinse thoroughly.
Espresso runs out too quickly. and/or Pressure gauge not reaching 9 bar.	• The coffee is ground too coarse.	Use slightly finer grind.
	• Not enough coffee in the filter basket.	Increase dose of coffee and use the RAZOR™ dosing tool to trim off excess coffee after tamping.
	• Coffee not tamped firmly enough.	Tamp between 15-20kgs of pressure.
		If the above suggestions do not help, check the machine. Place an EMPTY Dual Wall filter basket into the portafilter (either 1 CUP or 2 CUP). Press the MANUAL button. If the pressure gauge reads over 5 bar the machine is OK. Ensure correct dose by using the RAZOR™ dosing tool. If the dose is correct, make the grind finer. If the pressure gauge reads below 5 bar, contact Sage® Customer Service Centre.
Coffee not hot enough.	• Cups not preheated.	Rinse cups under hot water outlet and place on cup warming tray.
	• Milk not hot enough (if making a cappuccino or latte etc).	Heat milk until side of the jug becomes hot to touch.
No crema.	• Coffee beans are stale.	Buy freshly roasted coffee with a roasted-on date.
	• Using Single Wall Filter Baskets with pre-ground coffee.	Ensure you use Dual Wall Filter Baskets with pre-ground coffee.

TROUBLESHOOTING

PROBLEM	POSSIBLE CAUSES	WHAT TO DO
<p>Espresso runs out around the edge of the portafilter.</p> <p>and/or</p> <p>Portafilter comes out of the group head during an extraction.</p>	<ul style="list-style-type: none"> • Portafilter not inserted in the group head correctly. 	<p>Ensure portafilter is rotated to the right until the handle is past the centre and is securely locked in place. Rotating past the centre will not damage the silicone seal.</p>
	<ul style="list-style-type: none"> • There are coffee grounds around the filter basket rim. 	<p>Clean excess coffee from the rim of the filter basket to ensure a proper seal in group head.</p>
	<ul style="list-style-type: none"> • Filter basket rim is wet or underside of portafilter lugs are wet. Wet surfaces reduce the friction required to hold the portafilter in place whilst under pressure during an extraction. 	<p>Always ensure filter basket and portafilter are dried thoroughly before filling with coffee, tamping and inserting into the group head.</p>
	<ul style="list-style-type: none"> • Too much coffee in the filter basket. 	<p>Trim coffee dose using the RAZOR™ dosing tool after tamping.</p>
<p>Unable to set auto start time.</p>	<ul style="list-style-type: none"> • Clock not set. 	<p>Set clock.</p>
<p>E1, E2 or E3 error message on LCD screen.</p>	<ul style="list-style-type: none"> • An error that cannot be reset by the user has occurred. 	<p>Contact Sage® Customer Service Centre UK.</p>
<p>Coffee puck is sticking to the shower screen.</p>	<ul style="list-style-type: none"> • This is normal and happens occasionally. The dry puck feature creates a slight vacuum on top of the coffee puck which will occasionally hold the puck against the shower screen instead of leaving it in the filter basket. 	
<p>Pumps continue to operate / Steam is very wet / Hot water outlet leaks.</p>	<ul style="list-style-type: none"> • Using de-mineralised or distilled water which is affecting how the machine is designed to function. 	<p>We recommend using cold, filtered water. We do not recommend using water with no/low mineral content such as de-mineralised or distilled water. If the problem persists, contact Sage® Customer Service Centre.</p>

GUARANTEE

2 YEAR LIMITED GUARANTEE

Sage Appliances guarantees this product for domestic use in specified territories for 2 years from the date of purchase against defects caused by faulty workmanship and materials. During this guarantee period Sage Appliances will repair, replace, or refund any defective product (at the sole discretion of Sage Appliances).

All legal warranty rights under applicable national legislation will be respected and will not be impaired by our guarantee. For full terms and conditions on the guarantee, as well as instructions on how to make a claim, please visit www.sageappliances.com.

NOTES

NOTES

- 28 Sage® empfiehlt:
Sicherheit geht vor
- 32 Lernen Sie Ihr neues Gerät kennen
- 34 Bedienung Ihres neuen Geräts
- 44 Pflege und Reinigung
- 48 Problembeseitigung
- 52 Garantie

SAGE® EMPFIEHLT: SICHERHEIT GEHT VOR

Wir bei Sage® sind sehr sicherheitsbewusst. Beim Design und bei der Herstellung unserer Geräte denken wir zu allererst an Ihre Sicherheit. Darüber hinaus bitten wir Sie, bei der Verwendung jedes Elektrogeräts angemessene Sorgfalt anzuwenden und sich an die folgenden Vorsichtsmaßnahmen zu halten.

WICHTIGE VORSICHTS- MASSNAHMEN

FÜR ALLE ELEKTROGERÄTE

- Dieses Informationsbuch steht zum Download unter www.sageappliances.com zur Verfügung.
- Vor dem ersten Gebrauch prüfen, dass Ihre Netzspannung mit der auf dem Etikett an der Unterseite des Geräts übereinstimmt.
- Vor dem ersten Gebrauch alle Verpackungsmaterialien abnehmen und sicher entsorgen.
- Schutzhülle am Netzstecker sicher entsorgen, da sie für Kleinkinder eine Erstickungsgefahr darstellen könnte.
- Dieses Gerät ist nur für den Haushaltsgebrauch bestimmt. Gerät nur bestimmungsgemäß verwenden. Nicht in fahrenden Fahrzeugen oder Booten verwenden. Nicht im Freien verwenden. Missbrauch kann Verletzungen nach sich ziehen.
- Netzkabel vor dem Gebrauch vollständig entrollen.

WIR EMPFEHLEN: SICHERHEIT GEHT VOR

- Gerät in sicherem Abstand von Kanten auf eine stabile, hitzebeständige, ebene und trockene Fläche stellen. Nicht auf oder neben einer Wärmequelle wie einem Gas- oder Elektroherd oder einem heißen Ofen betreiben.
- Netzkabel nicht über Arbeitsplatten oder Tischkanten hängen lassen, von heißen Oberflächen fern halten, Kabelgewirr vermeiden.
- Gerät während des Betriebs nicht unbeaufsichtigt lassen.
- Zum Schutz gegen Stromschlag Netzstecker, Netzkabel oder Gerät nicht in Wasser oder sonstige Flüssigkeiten tauchen.
- Gerät immer ausschalten, Netzstecker ziehen und abkühlen lassen, ehe Sie es bewegen, reinigen oder lagern.
- Gerät immer ausschalten, sofern möglich auch an der Steckdose, und Netzstecker ziehen, wenn es nicht in Gebrauch ist.
- Netzkabel, Stecker und Gerät regelmäßig auf Beschädigung prüfen. Gebrauch des Geräts bei jeglicher Beschädigung sofort einstellen und Gerät zur Prüfung, zum Austausch oder zur Reparatur zu Ihrem nächstgelegenen autorisierten Sage®-Kundendienstzentrum bringen.
- Gerät und Zubehör sauber halten. Bitte die Reinigungsanweisungen in dieser Broschüre befolgen. Alle nicht in dieser Broschüre beschriebenen Vorgänge nur von einem autorisierten Sage®-Kundendienstzentrum ausführen lassen.
- Kinder nicht mit dem Gerät spielen lassen.
- Reinigung des Geräts nicht von Kindern unter 8 Jahren und nur unter Aufsicht vornehmen lassen.
- Gerät und Netzkabel für Kinder bis zu 8 Jahren unzugänglich aufbewahren.
- Die Installation eines Schutz- oder Sicherheitsschalters wird bei der Verwendung von Elektrogeräten als zusätzliche Schutzmaßnahme empfohlen. Es wird ein Sicherheitsschalter mit maximal 30 mA Nennleistung empfohlen. Fachgerechte Beratung erhalten Sie von Ihrem Elektriker.

WIR EMPFEHLEN: SICHERHEIT GEHT VOR

- Nur die mit Ihrem Gerät mitgelieferten Einsätze verwenden.
- Ihr Gerät nicht anders betreiben als in dieser Broschüre beschrieben.
- Gerät während des Betriebs immer an Ort und Stelle lassen.
- Keine heißen Oberflächen berühren. Gerät vor dem Transport oder der Reinigung abkühlen lassen.
- Dieses Gerät kann von Kindern im Alter ab 8 Jahren und von Personen mit eingeschränkten körperlichen, sensorischen oder geistigen Fähigkeiten oder mit mangelnder Erfahrung und fehlenden Kenntnissen genutzt werden, sofern sie beaufsichtigt werden oder in den sicheren Gebrauch des Geräts eingewiesen wurden und sich der entsprechenden Risiken bewusst sind.
- Wassertank nur mit kaltem Leitungswasser füllen. Keine anderen Flüssigkeiten verwenden.
- Gerät nie mit leerem Wassertank verwenden.
- Vor der Verwendung des Geräts prüfen, dass der Siebträger sicher und fest in die Brühgruppe eingespannt ist.
- Siebträger nie während des Brühvorgangs entnehmen, da die Maschine unter Druck steht.
- Ausschließlich Tassen zum Vorwärmen oben auf dem Gerät ablegen.
- Heizelement-Oberflächen speichern nach dem Gebrauch Restwärme.

DIESE ANLEITUNG AUFBEWAHREN

WIR EMPFEHLEN: SICHERHEIT GEHT VOR

KUNDENMITTEILUNG BEZÜGLICH DES SPEICHERS

Bitte beachten Sie, dass in Ihrem Gerät ein internes Speichermedium enthalten ist, um die Benutzerfreundlichkeit unserer Produkte zu steigern. Dabei handelt es sich um einen kleinen Chip, der bestimmte Geräteinformationen aufzeichnet, beispielsweise wie häufig und auf welche Art das Gerät verwendet wird. Falls Ihr Gerät gewartet werden muss, können wir mögliche Problemquellen dank der Informationen auf diesem Chip schnell und effizient beheben. Zudem helfen uns die gesammelten Informationen, unsere Geräte in Zukunft noch besser an die Wünsche und Bedürfnisse unserer Kunden anzupassen. Informationen über die Personen, die ein Gerät verwenden, oder den Haushalt, in dem es sich befindet, werden nicht gesammelt. Falls Sie Fragen zu dem Speicherchip haben, kontaktieren Sie uns bitte unter privacy@sageappliances.com

SPEZIELLE ANWEISUNGEN ZUM WASSERFILTER

- Filterkartusche für Kinder unzugänglich aufbewahren.
- Filterkartuschen trocken in der Originalverpackung lagern.
- Kartuschen vor Hitze und direkter Sonneneinstrahlung schützen.
- Keine beschädigten Filterkartuschen verwenden.
- Filterkartuschen nicht öffnen.
- Vor längeren Abwesenheiten Wassertank leeren und Kartusche austauschen.



Dieses Symbol zeigt, dass das Gerät nicht im normalen Hausmüll entsorgt werden sollte.

Es sollte stattdessen bei einem entsprechenden kommunalen Wertstoffhof oder Fachhändler zur Entsorgung abgegeben werden. Weitere Einzelheiten erfahren Sie von Ihrer Kommunalbehörde.



Zum Schutz gegen Stromschlag Netz Kabel, Netzstecker oder Gerät nicht in Wasser oder andere Flüssigkeiten tauchen.

LERNEN SIE IHR NEUES GERÄT KENNEN

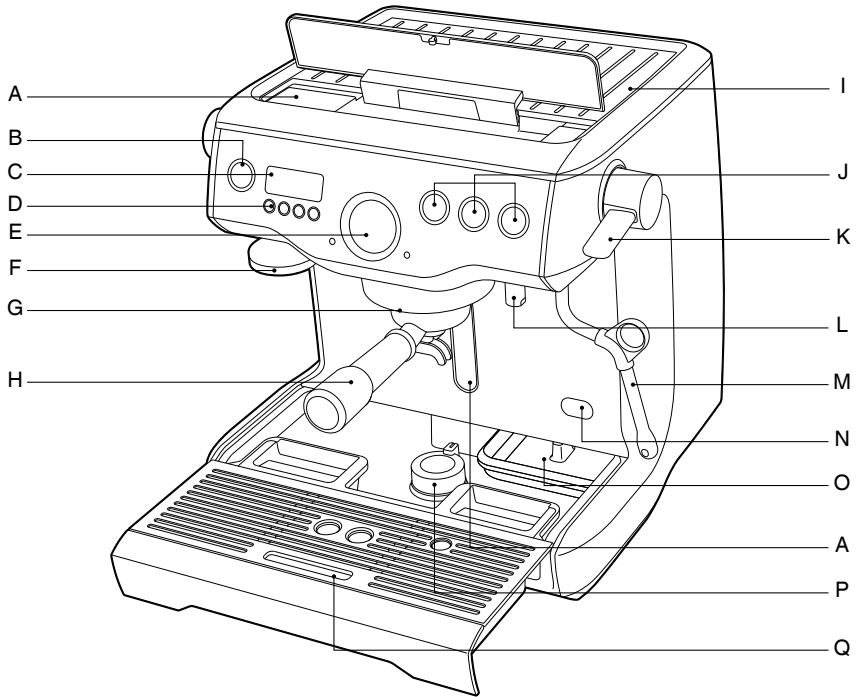

- A. Entnehmbarer, von oben befüllbarer 2,5-l-Wassertank
- B. POWER-Taste
- C. Hinterleuchtete LCD-Anzeige
- D. Tasten für MENÜ-Zugriff und DISPLAY-Modus
- E. Espresso-Manometer
- F. Integrierter, abnehmbarer 58-mm-Tamper
- G. Aktiv beheizte 58-mm-Brühgruppe mit integriertem Element
- H. 58-mm-Siebträger aus massivem Edelstahl
- I. Umluftbeheizte Wärmeplatte für 6 Tassen
- J. Manuelle oder programmierbare Volumensteuerung für 1 und 2 Tassen
- K. Einfach zu bedienender Dampf-Wahlhebel
- L. Separate Heißwasserausgabe

- M. 3-Loch-Aufschäumdüse mit 360-Grad-Schwenkradius
- N. Zugang für die Entkalkung
- O. Integrierte Werkzeugablage
- P. Absenkbare Schwenkfuß
- Q. Entnehmbare Tropfschale

NICHT GEZEIGT

- Italienische Pumpe mit 15 bar
- Doppelte Edelstahl-Heißwasserbehälter
- Elektronische PID-Temperaturregelung
- Überdruckventil
- Niederdruck-Vorbrühfunktion
- Energiesparmodus
- Temperatur-Sicherheitsabschaltung

LERNEN SIE IHR NEUES GERÄT KENNEN

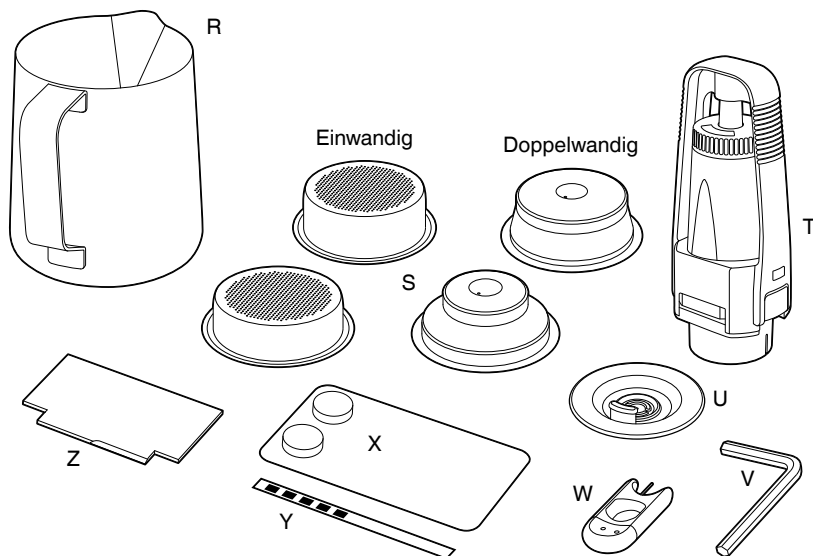

ZUBEHÖR

- R. Edelstahlkännchen zum Aufschäumen
- S. Ein- und doppelwandige Filtersiebe (für 1 und 2 Tassen)
- T. Wasserfilterhalter und Filter
- U. Reinigungsscheibe
- V. Inbusschlüssel
- W. Reinigungswerkzeug
- X. Espresso-Reinigungstabletten
- Y. Teststreifen für Wasserhärte
- Z. Razor™-Präzisionsklinge

LCD-ANZEIGE

- Display-Modi
- Shot-Temperatur
- Shot-Timer
- Uhr

PROGRAMMIERBARE FUNKTIONEN

- Shot-Temperatur
- Shot-Volumen für 1 und 2 Tassen
- Vorbrüfung
- Auto-Start

BEDIENUNG IHRES NEUEN GERÄTS



WARNUNG

Sowohl der Wahlhebel STEAM (DAMPF) als auch der Drehwähler HOT WATER (HEIßWASSER) müssen in der Position CLOSED (GESCHLOSSEN) sein, damit der START-UP-Modus aktiviert werden kann.

VOR DEM ERSTEN GEBRAUCH

Vorbereitung der Maschine

Alle Verpackungsmaterialien und Etiketten von Ihrer Espressomaschine abnehmen. Vor dem Entsorgen der Verpackung prüfen, dass alle Teile und Zubehörteile entnommen sind.

Teile und Zubehör (Wassertank, Siebträger, Filtersiebe, Kännchen) mit warmem Wasser und mildem Spülmittel waschen und gründlich spülen.

Konditionierung des Wasserfilters

- Filter aus dem Plastikbeutel entnehmen und 5 Minuten lang in einer Tasse Wasser einweichen.
- Filter unter kaltem, laufendem Wasser spülen.
- Edelstahl-Sieb im Kunststoff-Filterfach mit kaltem Wasser spülen.
- Filter in den Filterhalter einlegen.
- Drehwähler 2 Monate voraus stellen.
- Filter zum Einrasten nach unten drücken.
- Wassertank einschieben und einrasten lassen.

ERSTE VERWENDUNG

Erster Start

- Wassertank mit kaltem Leitungswasser füllen.
- Teststreifen für Wasserhärte 1 Sekunde lang in den Wassertank tauchen und beiseite legen.
- Prüfen, dass sowohl der Wahlhebel STEAM (DAMPF) als auch der Drehwähler HOT WATER (Heißwasser) in der Position CLOSED (GESCHLOSSEN) sind.
- POWER-Taste drücken.
- Die Maschine fordert zur Einstellung der Wasserhärte auf. Die Wasserhärte wird auf dem Teststreifen angezeigt. Wasserhärte mithilfe der Pfeiltaste nach oben (UP) und unten (DOWN) zwischen 1 und 5 einstellen. Zur Bestätigung MENU drücken. Die Maschine piepst zur Bestätigung.

- Die Maschine heizt auf ihre Betriebstemperatur auf und geht in den STANDBY-Modus.

Maschinenspülung

Hierzu die folgenden 3 Schritte ausführen, wenn die Maschine den STANDBY-Modus erreicht hat:

1. Taste 2 CUP (2 TASSEN) drücken, um Wasser durch die Brühgruppe zu leiten.
2. Heißwasser 30 Sekunden lang laufen lassen.
3. 10 Sekunden lang Dampf aktivieren.

START-UP (MASCHINENSTART)

Maschine durch Betätigung der POWER-Taste EINSchalten. Die POWER-Taste blinkt und die LCD-Anzeige zeigt die aktuelle Temperatur im Espresso-Heißwasserbehälter an. Sobald die Maschine ihre Betriebstemperatur erreicht hat, hört die POWER-Taste auf zu blinken und die Tasten MANUAL (MANUELL), 1 CUP und 2 CUP (1 und 2 TASSEN) leuchten auf.

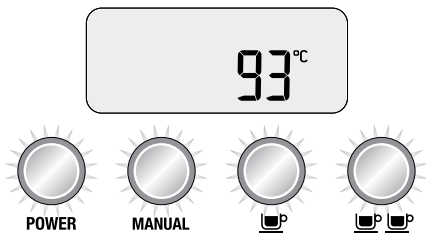

Die Maschine ist jetzt im STANDBY-Modus und betriebsbereit.

HINWEIS

Während des Maschinenstarts können Sie die Funktionen 1 CUP, 2 CUP oder CLEANING CYCLE (REINIGUNGSZYKLUS) nicht auswählen.

SELBSTABSCHALTUNG

Die Maschine schaltet sich nach 20 Minuten automatisch in den Modus AUTO OFF (SELBSTABSCHALTUNG).

BEDIENUNG IHRES NEUEN GERÄTS

LCD-ANZEIGE

Display-Modi

Auf der LCD-Anzeige können 3 Modi angezeigt werden: *Shot Temp (Shot-Temperatur)*, *Shot Clock (Shot-Uhr)* oder *Clock (Uhr)*.

Das Display lässt sich mithilfe der Pfeiltaste nach oben (UP) oder unten (DOWN) zwischen Shot-Uhr und Uhr umschalten. Die Shot-Temperatur wird während der Kaffee-Extraktion angezeigt.

1. Shot-Temperatur

Zeigt die gewählte Extraktionstemperatur an. Die Voreinstellung von 93 °C kann zwischen 86 °C und 96 °C angepasst werden. Siehe „Extraktionstemperatur“, Seite 35.

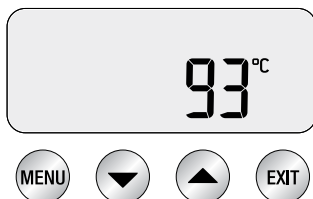

2. Shot-Uhr

Zeigt vorübergehend die Dauer der letzten Espresso-Extraktion in Sekunden an.



3. Uhr

Zeigt vorübergehend die aktuelle Zeit an (die Voreinstellung ist 12:00 Uhr, solange die Uhr noch nicht gestellt ist).



AUSWAHL DES FILTERSIEBS

EINWANDIGE Filtersiebe

Bei Verwendung frisch gemahlener Kaffeebohnen einwandige Filtersiebe verwenden.

Die einwandigen Filtersiebe ermöglichen es Ihnen, mit Mahlgrad, Mahlmenge und Verdichtungsdruck zu experimentieren, um den perfekt ausgewogenen Espresso zu brühen.

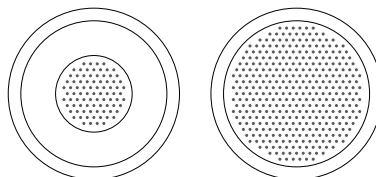

1 Tasse

2 Tassen

- Filtersieb für 1 Tasse zum Brühen einer Tasse und Filtersieb für 2 Tassen für zwei Tassen, für starken Kaffee oder größere Becher verwenden.

DOPPELWANDIGE Filtersiebe

Bei Verwendung bereits gemahlene Kaffees doppelwandige Filtersiebe verwenden.

Doppelwandige Filtersiebe regulieren den Druck und helfen die Extraktion unabhängig vom Mahlgrad, von der Mahlmenge, vom Verdichtungsdruck oder von der Frische der Bohnen zu optimieren.

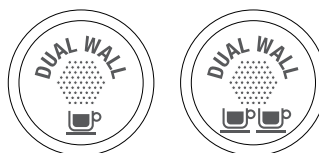

1 Tasse

2 Tassen

- Filtersieb für 1 Tasse zum Brühen einer Tasse und Filtersieb für 2 Tassen für zwei Tassen, für starken Kaffee oder größere Becher verwenden.

KAFFEEEMENGE UND VERDICHUNG

- Einwandiges Filtersieb verwenden und ausreichend Kaffee mahlen, um das Sieb zu füllen.
- Mehrmals gegen den Siebträger klopfen, um den Kaffee etwas zu verdichten und gleichmäßig im Filtersieb zu verteilen.

BEDIENUNG IHRES NEUEN GERÄTS

- Fest (mit etwa 15–20 kg Druck) tampen. Der Druck ist nicht so wichtig wie gleichmäßiger Druck bei jeder Verdichtung.

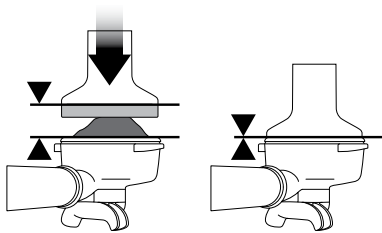

- Die Oberkante des Metallrands am Tamper sollte als Richtlinie für die Menge NACH dem Tampen auf gleicher Höhe mit der Oberkante des Filtersiebs sein.

ABSTREICHEN DES KAFFEEMEHLS

- Razor™-Präzisionsklinge in das Filtersieb einlegen, bis die Ecken der Klinge am Siebrand aufliegen. Die Klinge dieser Dosierhilfe sollte die Oberfläche des getamperten Kaffees durchdringen.
- Razor™-Präzisionsklinge hin und her drehen, um überschüssigen Kaffee abzustreichen; Siebträger dabei geneigt über einen Kaffeesatzbehälter halten. Das Kaffee-Filtersieb ist jetzt mit der richtigen Menge Kaffee gefüllt.

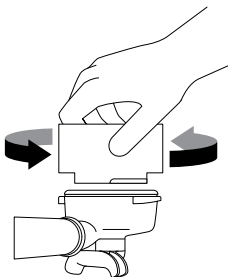

- Kaffeerückstände vom Rand des Filtersiebs entfernen, um dichten Sitz in der Brühgruppe sicherzustellen.

ALLGEMEINER BETRIEB

1 TASSE

Taste 1 CUP (1 TASSE) einmal drücken, um einen einfachen Espresso über die voreingestellte Zeit (30 s) zu extrahieren. Die Extraktion beginnt mit der Niederdruck-Vorbrühfunktion.

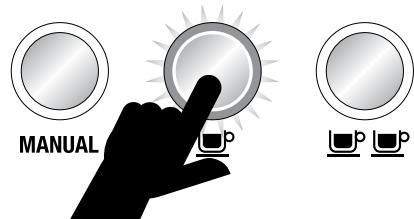

2 TASSEN

Taste 2 CUP (2 TASSEN) einmal drücken, um einen doppelten Espresso über die voreingestellte Zeit (30 s) zu extrahieren.

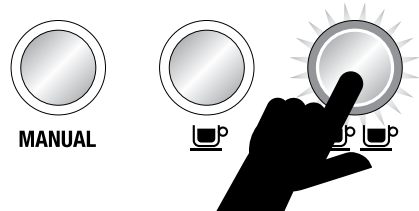

MANUELL

Die Taste MANUAL (MANUELL) lässt Sie das Extraktionsvolumen nach Ihrem Geschmack steuern. Taste MANUAL einmal drücken, um die Espresso-Extraktion zu starten. Die Extraktion beginnt mit der Niederdruck-Vorbrühfunktion. Taste MANUAL nochmals drücken, um die Extraktion zu stoppen.

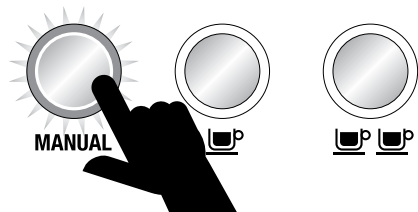

BEDIENUNG IHRES NEUEN GERÄTS

ANLEITUNG ZUR EXTRAKTION

	MAHLEN	AUSGABEZEIT
ZU STARK EXTRAHIERT BITTER • ADSTRINGENT	ZU FEIN	ÜBER 40 s
AUSGEWOGEN	OPTIMAL	25–35 s
ZU WENIG EXTRAHIERT UNTERENTWICKELT • SAUER	ZU GROB	UNTER 20 s

STEAM (DAMPF)

Wahlhebel STEAM (DAMPF) zur unmittelbaren Dampfausgabe in die Position OPEN (OFFEN) schieben. Die LED „Dampf“ leuchtet auf.

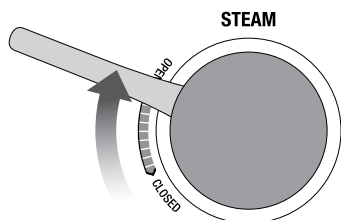

Wahlhebel STEAM (DAMPF) in die Position CLOSED (GESCHLOSSEN) schieben, um die Dampfausgabe zu beenden. Die Maschine kehrt in den STANDBY-Modus zurück.

VORSICHT: VERBRENNUNGSGEFAHR

Dampf kann selbst nach dem Abschalten der Maschine noch unter Druck freigesetzt werden.

Kinder stets beaufsichtigen.

HEIßWASSER

Drehwähler HOT WATER (HEIßWASSER) zur unmittelbaren Heißwasserausgabe in die Position OPEN (OFFEN) drehen. Die LED „Heißwasser“ leuchtet auf.

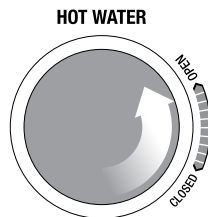

Drehwähler HOT WATER (HEIßWASSER) in die Position CLOSED (GESCHLOSSEN) drehen, um die Heißwasserausgabe zu stoppen. Die Maschine kehrt in den STANDBY-Modus zurück.

LCD-PROGRAMMIER-FUNKTIONEN

Zur Programmierung der Maschine die Taste MENU einmal drücken. Die LCD-Anzeige zeigt alle programmierbaren Funktionen an. Taste MENU zur Auswahl der gewünschten Funktion weiter drücken.

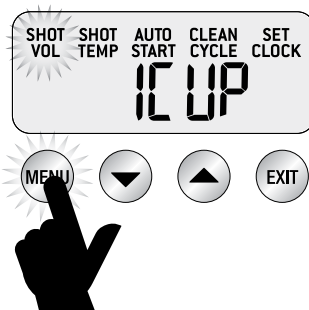

EXIT (BEENDEN) drücken, um den Programmiermodus jederzeit zu verlassen und in den STANDBY-Modus zurückzukehren.

BEDIENUNG IHRES NEUEN GERÄTS

HINWEIS

Die Taste MENU ist deaktiviert, solange die Maschine Espresso oder Heißwasser ausgibt.

AUSGABEDAUER

Programmierung der Dauer für 1 TASSE

Taste MENU drücken, bis SHOT VOL (SHOT-VOLUMEN) blinkt und auf der LCD-Anzeige 1 CUP (1 TASSE) erscheint.

Taste 1 CUP drücken, um die Wasserausgabe durch die Brühgruppe zu starten. Taste 1 CUP nochmals drücken, sobald die gewünschte Extraktionsdauer erreicht ist.

Die Maschine piepst zweimal um anzuzeigen, dass die neue Dauer für 1 TASSE jetzt eingestellt ist.

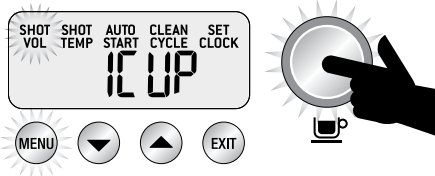

Programmierung der Dauer für 2 TASSEN

Taste MENU drücken, bis SHOT VOL (SHOT-VOLUMEN) blinkt und auf der LCD-Anzeige 2 CUP (2 TASSEN) erscheint.

Taste 2 CUP drücken, um die Wasserausgabe durch die Brühgruppe zu starten. Taste 2 CUP nochmals drücken, sobald die gewünschte Extraktionsdauer erreicht ist.

Die Maschine piepst zweimal um anzuzeigen, dass die neue Dauer für 2 TASSEN jetzt eingestellt ist.

SHOT-VOLUMEN

Programmierung des Volumens für 1 TASSE

Taste MENU drücken, bis SHOT VOL (SHOT-VOLUMEN) blinkt und auf der LCD-Anzeige 1 CUP (1 TASSE) erscheint. Siebträger mit Kaffeemehl füllen und tampern.

Taste 1 CUP (1 TASSE) drücken, um die Espresso-Extraktion zu starten. Taste 1 CUP nochmals drücken, sobald das gewünschte Espresso-Volumen extrahiert wurde.

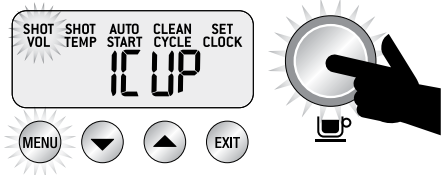

Programmierung des Volumens für 2 TASSEN

Taste MENU drücken, bis SHOT VOL (SHOT-VOLUMEN) blinkt und auf der LCD-Anzeige 2 CUP (2 TASSEN) erscheint.

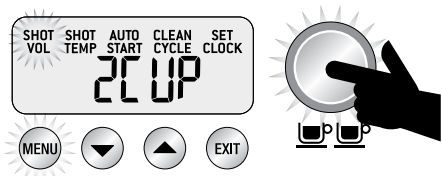

Siebträger mit Kaffeemehl füllen und tampern. Taste 2 CUP (2 TASSEN) drücken, um die Espresso-Extraktion zu starten. Taste 2 CUP nochmals drücken, sobald das gewünschte Espresso-Volumen extrahiert wurde.

BEDIENUNG IHRES NEUEN GERÄTS

EXTRAKTIONSTEMPERATUR

Taste MENU drücken, bis SHOT TEMP (SHOT-TEMPERATUR) blinkt. Die LCD-Anzeige zeigt die aktuelle Einstellung für die Shot-Temperatur an.

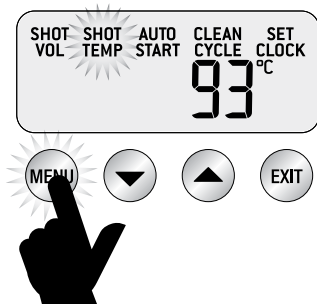

SHOT-TEMPERATUR mithilfe der Pfeiltaste nach oben (UP) oder unten (DOWN) nach Wunsch (zwischen 86 °C und 96 °C) einstellen.

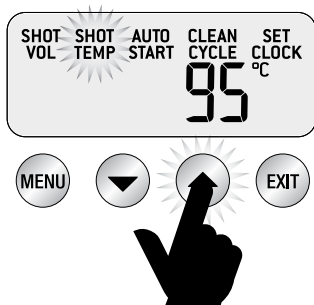

Die LCD-Anzeige zeigt die neue Einstellung für die SHOT-TEMPERATUR an.

AUTO START

Vor der Verwendung der Funktion AUTO START prüfen, dass die Uhr der Maschine gestellt ist.

Auto-Start EIN/AUS

Taste MENU drücken, bis AUTO START blinkt und auf der LCD-Anzeige die aktuelle Einstellung für die Auto-Start-Funktion erscheint (ON / EIN oder OFF / AUS).

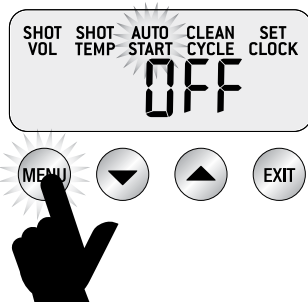

Pfeiltaste nach oben (UP) oder unten (DOWN) drücken, um die Funktion AUTO START EIN- oder AUSZuschalten.



Die LCD-Anzeige zeigt ein Uhrensymbol, wenn AUTO START EIN ist.

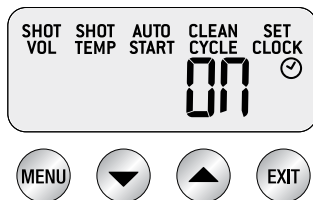

BEDIENUNG IHRES NEUEN GERÄTS

Taste MENU drücken. Die LCD-Anzeige zeigt die aktuell für die Auto-Start-Funktion eingestellte Zeit.



Pfeiltaste nach oben (UP) oder unten (DOWN) drücken, um die Funktion AUTO START auf die gewünschte Zeit zu stellen. Die Voreinstellung für diese Funktion ist 7:00 Uhr morgens.

Taste EXIT (BEENDEN) drücken.

EINSTELLUNG DER UHR

Taste MENU drücken, bis SET CLOCK (EINSTELLUNG DER UHR) blinkt. Die LCD-Anzeige zeigt die aktuell eingestellte Uhrzeit an.



Pfeiltaste nach oben (UP) oder unten (DOWN) drücken, um die richtige Zeit einzustellen.



Taste EXIT (BEENDEN) drücken.

REINIGUNGSZYKLUS

Taste MENU drücken, bis CLEAN CYCLE (REINIGUNGSZYKLUS) blinkt und auf der LCD-Anzeige PUSH (DRÜCKEN) erscheint.

Zum Start des REINIGUNGSZYKLUS die hinterleuchtete Taste MANUAL drücken.

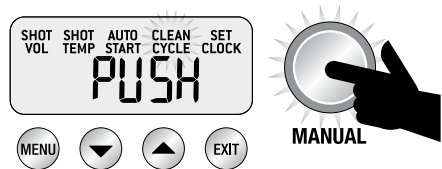

CLEAN CYCLE blinkt und die Maschine beginnt, von 370 Sekunden abwärts zu zählen.

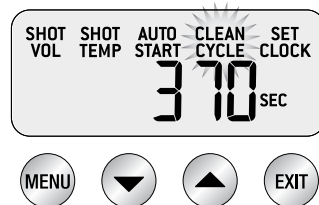

Die Maschine kehrt in den STANDBY-Modus zurück, sobald der Reinigungszyklus beendet ist.

BEDIENUNG IHRES NEUEN GERÄTS

ERWEITERTE ESPRESSO-FUNKTIONEN

1 CUP (1 TASSE) gedrückt halten

Taste 1 CUP (1 TASSE) gedrückt halten, um die Vorbrührung zu umgehen und Wasser mit dem vollen Druck von 9 Bar durch die Brühgruppe zu leiten. Taste loslassen, um die Extraktion zu beenden. Diese Funktion kann zum Durchspülen der Brühgruppe verwendet werden.

2 CUP (2 TASSEN) gedrückt halten

Taste 2 CUP (2 TASSEN) gedrückt halten, um die Vorbrührung zu umgehen und Wasser mit dem vollen Druck von 9 Bar durch die Brühgruppe zu leiten. Taste loslassen, um die Extraktion zu beenden. Diese Funktion kann zum Durchspülen der Brühgruppe verwendet werden.

MANUAL gedrückt halten

Taste MANUAL gedrückt halten, um Wasser mit dem niedrigen Vorbrühdruk durch die Brühgruppe zu leiten. Sobald die Taste MANUAL losgelassen wird, wird Wasser mit dem vollen Druck von 9 Bar ausgegeben. Taste MANUAL nochmals drücken, um die Extraktion zu stoppen. Diese Funktion kann verwendet werden, um die Dauer der Vorbrührung manuell zu steuern.

ZUGRIFF AUF DAS ERWEITERTE MENÜ

Zum Zugriff auf das erweiterte Menü:

Bei AUSgeschalteter Maschine die Taste 1 CUP (1 TASSE) gedrückt halten, dann gleichzeitig die POWER-Taste drücken.

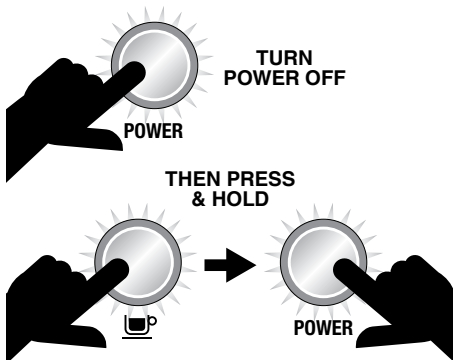

Zurücksetzen auf die Voreinstellungen

Die Voreinstellungen der Maschine sind wie folgt:

1. Temperatur – 93 °C
2. Vorbrührung – Dauer Pr07
3. Vorbrührung – Leistung PP60
4. Dampftemperatur – 135 °C
5. Auto Start – AUS
6. Audio – LO (LEISE)
7. Wasserhärte – 3
8. Dauer der Espresso-Volumen – 30/30 s

Zum Zurücksetzen der Maschine auf ihre Voreinstellungen zunächst das erweiterte Menü aufrufen. Die LCD-Anzeige zeigt rSE1 an. Taste MENU drücken, um die Maschine auf ihre Voreinstellungen zurückzusetzen.

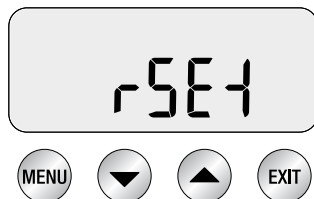

Die Maschine fordert Sie anschließend zur Einstellung der Wasserhärte auf. Ihre Wasserhärte mithilfe der Pfeiltaste nach oben (UP) oder unten (DOWN) einstellen, anschließend MENU drücken, um die Einstellung zu bestätigen, oder EXIT, um in den STANDBY-Modus zurückzukehren.



BEDIENUNG IHRES NEUEN GERÄTS

Temperatureinheit – °C/°F (SEt)



Die LCD-Anzeige zeigt die Temperatureinheit als SEt an. Zur Auswahl MENU drücken.

Pfeiltaste nach oben (UP) oder unten (DOWN) drücken, um die gewünschte Temperatureinheit auszuwählen. Zur Bestätigung MENU drücken.

Die Maschine piepst zur Bestätigung einmal. EXIT (BEENDEN) drücken, um in den STANDBY-Modus zurückzukehren.

Dampftemperatur (StEA)

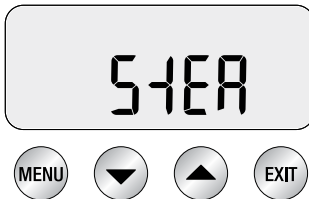

Der Druck des ausgegebenen Dampfes lässt sich anhand der Dampftemperatur steuern.

Eine niedrigere Dampftemperatur eignet sich zum Aufschäumen kleinerer Mengen Milch oder für mehr Kontrolle. Eine höhere Dampftemperatur eignet sich zum Aufschäumen größerer Mengen Milch. Taste MENU drücken, um STEAM (DAMPF) auszuwählen.

Pfeiltaste nach oben (UP) oder unten (DOWN) drücken, um die gewünschte Dampftemperatur auszuwählen.

Zur Bestätigung MENU drücken.

Die Maschine piepst zur Bestätigung einmal.

Maschinen-Ton (Snd)

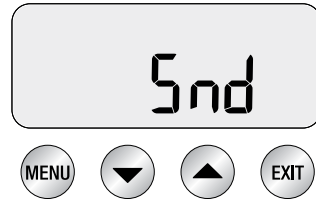

Der Maschinen-Ton bedeutet die Lautstärke der von der Maschine ausgegebenen Akustikmeldungen.

- HI - laut
- LO - leise
- OFF - stumm

Taste MENU drücken, um Audio auszuwählen.

Pfeiltaste nach oben (UP) oder unten (DOWN) drücken, um das gewünschte Volumen auszuwählen. Zur Bestätigung MENU drücken. Die Maschine piepst zur Bestätigung einmal

Volumetrische Steuerung (vOL)



Anhand dieser Funktion lässt sich die Espressoabgabe über die Dauer oder das Volumen steuern.

Zur Auswahl Taste MENU drücken. Pfeiltaste nach oben (UP) oder unten (DOWN) drücken, um FLo oder SEc auszuwählen. Zur Bestätigung MENU drücken. Die Maschine piepst zur Bestätigung einmal.

BEDIENUNG IHRES NEUEN GERÄTS

ERWEITERTE FUNKTIONEN

Programmierung der Vorbrührung

Mit der Maschine im STANDBY-Modus die Pfeiltasten nach oben (UP) und unten (DOWN) gleichzeitig drücken, um den Programmiermodus für die Vorbrührung aufzurufen. Taste MENU drücken, um zwischen der Dauer und der Leistung der Vorbrührung umzuschalten.

Vorbrührung – Dauer

Die LCD-Anzeige zeigt die aktuelle Einstellung für die Dauer der Vorbrührung an. Pfeiltaste nach oben (UP) oder unten (DOWN) drücken, um die Zeit einzustellen.

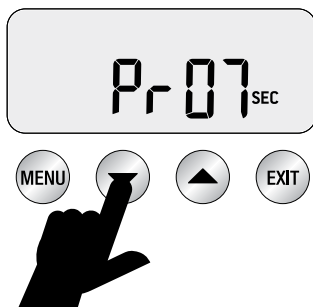

Wir empfehlen den Bereich von 5–15 s als Optimum.

Vorbrührung – Leistung

Die LCD-Anzeige zeigt die aktuelle Einstellung für die Leistung der Vorbrührung an. Pfeiltaste nach oben (UP) oder unten (DOWN) drücken, um die Leistung einzustellen.

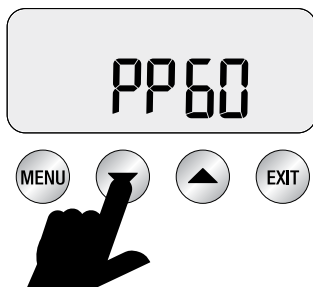

Wir empfehlen den Bereich von 55–65 als Optimum. EXIT (BEENDEN) drücken, um die Einstellung zu bestätigen und in den STANDBY-Modus zurückzukehren.

MELDUNGEN

Blinkende LED-Anzeige für STEAM (DAMPF) beim Maschinenstart (START UP)

Die Maschine kann den START-UP-Modus nicht aktivieren, wenn der Wahlhebel STEAM (DAMPF) in der Position OPEN (OFFEN) ist und die LED-Anzeige STEAM blinkt.

Wahlhebel STEAM in die Position CLOSED (GESCHLOSSEN) stellen, damit der START-UP-Modus aktiviert werden kann.

Blinkende LED-Anzeige für HOT WATER (HEIßWASSER) beim Maschinenstart (START UP)

Die Maschine kann den START-UP-Modus nicht aktivieren, wenn der Drehwähler HOT WATER (HEIßWASSER) in der Position OPEN (OFFEN) ist und die LED-Anzeige HOT WATER blinkt.

Drehwähler HOT WATER in die Position CLOSED (GESCHLOSSEN) stellen, damit der START-UP-Modus aktiviert werden kann.

Blinkende LED-Anzeige für HOT WATER (HEIßWASSER)

Die LED-Anzeige HOT WATER (HEIßWASSER) blinkt, wenn die Funktion HOT WATER länger als 1 Minute lang aktiviert bleibt.

Drehwähler HOT WATER in die Position CLOSED (GESCHLOSSEN) stellen, damit der STANDBY-Modus aktiviert werden kann.

Fill Tank (Wassertank füllen)

Die Maschine erkennt niedrigen Wasserstand. Die LCD-Anzeige zeigt FILL TANK (WASSERTANK FÜLLEN) an.

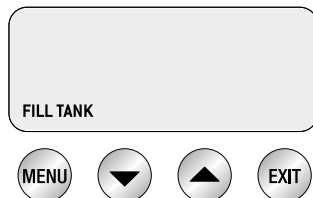

Wenn FILL TANK angezeigt wird, Wassertank füllen, bis die Maschine in den STANDBY-Modus zurückkehrt.

REINIGUNG UND PFLEGE

CLEAN ME! (REINIGEN)

Die Maschine erkennt, wenn seit dem letzten Reinigungszyklus 200 Extraktionen durchgeführt wurden. Die LCD-Anzeige zeigt CLEAN ME! (REINIGEN) an, wenn die Maschine das nächste Mal in den START-UP-Modus geht.



REINIGUNGSZYKLUS

- Auf der LCD-Anzeige erscheint die Meldung CLEAN ME!, wenn ein Reinigungszyklus fällig ist (nach etwa 200 Shots).
- Erst die mitgelieferte Reinigungsscheibe, dann 1 Reinigungstablette in das Filtersieb für 1 TASSE einlegen.
- Siebträger in die Brühgruppe einspannen.
- Prüfen, dass der Wassertank mit kaltem Leitungswasser gefüllt ist.
- Prüfen, dass die Tropfschale leer und eingesetzt ist.
- Taste MENU drücken, bis CLEAN CYCLE (REINIGUNGSZYKLUS) blinkt und auf der LCD-Anzeige PUSH (DRÜCKEN) erscheint.

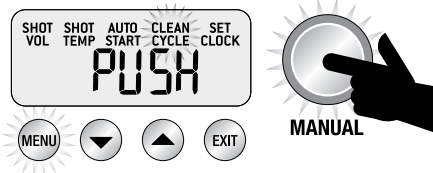

- Zum Start des Reinigungszyklus die hinterleuchtete Taste MANUAL drücken.
- CLEAN CYCLE blinkt und die Maschine beginnt, von 370 Sekunden abwärts zu zählen.

- Nach Abschluss des Reinigungszyklus Siebträger entnehmen und prüfen, dass sich die Tablette vollständig aufgelöst hat. Sind noch Tablettenreste vorhanden, die oben aufgeführten Schritte ohne eine frische Tablette wiederholen.
- Filtersieb und Siebträger vor dem Gebrauch gründlich spülen.

EINSETZEN DES WASSERFILTERS

- Filter 5 Minuten lang in ein Glas Wasser legen.
- Filter und Sieb unter laufendem Wasser spülen.
- Filter in Filterhalter einsetzen.
- Zeit für den Filterwechsel 2 Monate voraus stellen.
- Filterhalter in den Wassertank einsetzen.
- Wassertank in die Maschine einsetzen. Prüfen, dass er korrekt verriegelt ist.
- Bei regelmäßigem Wechsel des Wasserfilters nach drei Monaten oder 40 Litern muss die Maschine seltener entkalkt werden. Der Grenzwert von 40 Litern beruht auf einer Wasserhärte von 4. In Gegenden mit Wasserhärte 2 kann er auf 60 Liter angehoben werden.

HINWEIS

Besuchen Sie zum Kauf von Wasserfiltern die Sage®-Webseite.

REINIGUNG DER AUFSCÄUMDÜSE

- Aufschäumdüse nach jedem Aufschäumen von Milch mit einem feuchten Tuch abwischen und kurz durchspülen.
- Sollten Löcher in der Spitze der Aufschäumdüse verstopfen, Wahlhebel STEAM (DAMPF) in die Position CLOSED (GESCHLOSSEN) stellen und Düsen mit der Nadel am Reinigungswerkzeug freisetzen.
- Ist die Aufschäumdüse weiterhin verstopft, Spitze mit dem Schraubenschlüssel im Reinigungswerkzeug abnehmen und in heißem Wasser einweichen. Spitze mit dem Schraubenschlüssel am Reinigungswerkzeug wieder auf die Aufschäumdüse aufschrauben.

REINIGUNG UND PFLEGE

REINIGUNG DER FILTERSIEBE UND SIEBTRÄGER

- Die Filtersiebe und Siebträger sollten nach jedem Gebrauch sofort unter heißem Wasser gespült werden, um Kaffeeölrückstände zu entfernen. Bei verstopften Löchern im Filtersieb eine Reinigungstablette in heißem Wasser auflösen und Filtersieb und Siebträger ca. 20 Minuten in der Lösung einweichen. Gründlich spülen.

REINIGUNG DER DUSCHE

- Brühgruppe innen und Dusche mit einem feuchten Tuch abwischen, um Kaffeeemehlrückstände zu entfernen.
- Mit eingesetztem Filtersieb und Siebträger ohne Kaffeemehl regelmäßig Wasser durch die Maschine laufen lassen, um Kaffeerückstände auszuspülen.

RÜCKSPÜLUNG MIT WASSER

- Reinigungsscheibe in das Filtersieb für 1 Tasse einlegen.
- Siebträger in die Brühgruppe einspannen.
- Taste 1 CUP (1 TASSE) drücken, um Druck auf das Sieb aufzubauen.
- Dies mehrmals wiederholen, um Kaffeeölrückstände aus den Wasserleitungen zu entfernen.

REINIGUNG VON AUFFANGSCHALE UND ABLAGE

- Tropfschale nach jedem Gebrauch abnehmen, leeren und reinigen, insbesondere wenn die Maschine durch die Anzeige „EMPTY ME!“ zur Leerung auffordert.
- Gitter von der Tropfschale abnehmen. Tropfschale mit warmem Wasser waschen. Die Anzeige EMPTY ME! kann ebenfalls von der Tropfschale abgenommen werden.
- Die Ablage kann zur Reinigung entnommen werden. Mit einem weichen, feuchten Tuch reinigen; keine scheuernden Mittel, Schwämme oder Tücher verwenden.

REINIGUNG DES AUßENGEHÄUSES UND DER WÄRMEPLATTE

- Außengehäuse und Tassen-Wärmeplatte mit einem weichen, feuchten Tuch reinigen. Mit einem weichen, trockenen Tuch polieren. Keine scheuernden Mittel, Schwämme oder Tücher verwenden.

HINWEIS

Keine der Teile oder Zubehörteile in der Spülmaschine waschen.

DESCALE (dESc) (Entkalkung)

HINWEIS

Auch wenn Sie den mitgelieferten Wasserfilter verwenden, empfehlen wir eine Entkalkung, wenn sich im Wassertank Kalk abgelagert. Nur anhand des Entkalkungsmenüs entkalken.

1 – Vorbereitung auf die Entkalkung

- Tropfschale leeren und wieder einsetzen.
- Maschine ausschalten und mindestens 4 Stunden lang abkühlen lassen. Bei ausgeschalteter Maschine die Taste 1 CUP (1 TASSE) gedrückt halten, dann gleichzeitig die POWER-Taste 3 Sekunden lang gedrückt halten. Die LCD-Anzeige zeigt rSET an.

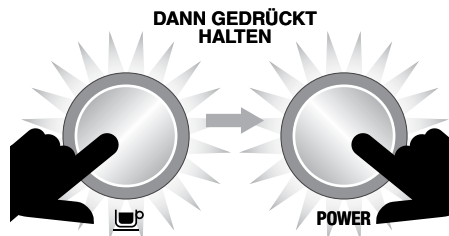

- Pfeiltaste nach oben (UP) oder unten (DOWN) drücken, bis „dESC“ angezeigt wird, dann zur Bestätigung MENU drücken.

REINIGUNG UND PFLEGE



2 – Heißwasserbehälter leeren

- a) Graue, mit DESCAL ACCESS (ZUGANG FÜR ENTKALKUNG) markierte Silikonabdeckung unten von der Frontplatte abnehmen.

DESCAL ACCESS



DESCAL ACCESS

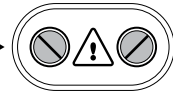

- b) Tropfschale mit einem Tuch abdecken, um Entweichen von Dampf zu verhindern.

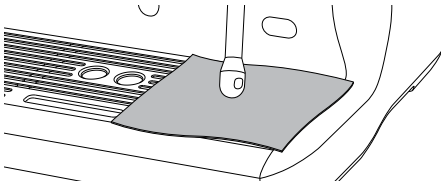

- c) Rechtes Ventil mit einem Schlitzschraubenzieher LANGSAM entgegen dem Uhrzeigersinn komplett aufdrehen. Beim Öffnen des Ventils kann Dampf entweichen.

HINWEIS

Wenn kein Wasser in die Tropfschale entweicht, Taste 1 CUP (1 TASSE) 3 Sekunden lang gedrückt halten. Dies lässt Wasser aus dem Heißwasserbehälter ab.

Wenn der Behälter völlig geleert ist, Ventilschrauben im Uhrzeigersinn eindrehen, bis sie wieder fest sitzen. Schrauben nicht zu fest anziehen, um Schäden an den Ventilen zu vermeiden.

DESCALE ACCESS



- d) Diesen Ablauf am linken Ventil wiederholen.
 e) Tropfschale leeren. Achtung, die Tropfschale kann heiß sein.
 f) Wassertank leeren und Wasserfilter entnehmen.
 g) Einen Beutel Sage Descaler™ (Entkalker) in 1 Liter warmem Wasser auflösen. Lösung in Wassertank gießen.

HINWEIS

Wenn der Wassertank abgenommen, nicht richtig eingesetzt oder leer ist, erscheint auf der LCD-Anzeige die Meldung „FILL TANK“ (TANK FÜLLEN).

3 – Beginn der Entkalkung

- a) Taste 1 CUP (1 TASSE) drücken. Die LCD-Anzeige zeigt einen Countdown-Timer (20 Minuten) an.



Während dieser Zeit füllt die Maschine die Heißwasserbehälter mit Entkalkerlösung und heizt sie auf die richtige Temperatur auf. Während dieser Zeit kann aus der Brühgruppe etwas Wasser laufen. Timer bis auf 0 herunter zählen lassen,

REINIGUNG UND PFLEGE

damit der Entkalker Kalkrückstände gründlich lösen kann. Sie können jedoch jederzeit zum nächsten Schritt weitergehen, indem Sie die Taste 1 CUP drücken.

- b) Tropfschale mit einem Tuch abdecken, um Entweichen von Dampf zu verhindern.
- c) Schritte 2c und 2d wiederholen, um die Heißwasserbehälter zu leeren.
- d) Tropfschale leeren und wieder einsetzen.
- e) Wassertank leeren, spülen und bis MAX mit frischem Wasser füllen. Wassertank wieder einrasten lassen.

4 – Heißwasserbehälter spülen

- a) a) Taste 1 CUP (1 TASSE) drücken. Die LCD-Anzeige zeigt einen Countdown-Timer (20 Minuten) an.



20

Während dieser Zeit füllt die Maschine die Heißwasserbehälter mit frischem Wasser und heizt sie auf die richtige Temperatur auf. Sie können jederzeit zum nächsten Schritt weitergehen, indem Sie die Taste 1 CUP drücken.

- b) Tropfschale mit einem Tuch abdecken, um Entweichen von Dampf zu verhindern.
- c) Schritte 2c und 2d wiederholen, um die Heißwasserbehälter zu leeren.
- d) Tropfschale leeren und wieder einsetzen.
- e) Wassertank leeren, spülen und bis MAX mit frischem Wasser füllen. Wassertank wieder einrasten lassen.

5 – Schritt 4 (Heißwasserbehälter spülen) wiederholen

Wir empfehlen, die Heißwasserbehälter nochmals zu spülen, um etwaige Entkalkerrückstände aus den Behältern zu entfernen. Entkalkermodus durch Drücken der POWER-Taste verlassen.

Die Entkalkung ist jetzt abgeschlossen und die Maschine ist betriebsbereit.

PROBLEMBESEITIGUNG

PROBLEM	MÖGLICHE URSACHEN	LÖSUNG
Die LED-Anzeige HOT WATER (HEIßWASSER) blinkt nach dem Einschalten der Maschine.	<ul style="list-style-type: none"> Wahlhebel STEAM (DAMPF) ist offen. 	Wahlhebel STEAM in die Position CLOSED (GESCHLOSSEN) stellen.
Wasser fließt nicht aus der Brühgruppe.	<ul style="list-style-type: none"> Wahlhebel STEAM (DAMPF) ist offen. 	Wahlhebel STEAM in die Position CLOSED (GESCHLOSSEN) stellen.
Wasser fließt nicht aus der Brühgruppe.	<ul style="list-style-type: none"> Maschine hat ihre Betriebstemperatur nicht erreicht. 	Maschine bis auf Betriebstemperatur aufheizen lassen. Die POWER-Leuchte hört auf zu blinken, sobald die Maschine betriebsbereit ist.
	<ul style="list-style-type: none"> Wassertank ist leer. 	Wassertank füllen.
	<ul style="list-style-type: none"> Wassertank ist nicht völlig eingesetzt und eingerastet. 	Wassertank ganz einschieben und Riegel schließen.
LCD-Anzeige zeigt FILL TANK (WASSERTANK FÜLLEN), aber der Tank ist voll.	<ul style="list-style-type: none"> Wassertank ist nicht völlig eingesetzt und eingerastet. 	Wassertank ganz einschieben und Riegel schließen.
Kein Dampf oder Heißwasser.	<ul style="list-style-type: none"> Maschine ist nicht eingeschaltet. 	Prüfen, dass die Maschine eingesteckt und ggf. an der Steckdose eingeschaltet ist sowie dass die POWER-Taste EINGeschaltet ist.
Kein Heißwasser.	<ul style="list-style-type: none"> Wassertank ist leer. 	Wassertank füllen.
Kein Dampf.	<ul style="list-style-type: none"> Aufschäumdüse ist blockiert. 	Öffnungen mit der Nadel am Reinigungswerkzeug reinigen. Ist die Aufschäumdüse weiterhin verstopft, Spitze mit dem Schraubenschlüssel im Reinigungswerkzeug abnehmen und in heißem Wasser einweichen.
Maschine ist EIN, arbeitet aber nicht mehr.		<p>Maschine ausschalten. 60 Minuten warten und Maschine wieder einschalten.</p> <p>Besteht das Problem weiter, wenden Sie sich an den Sage®-Kundendienst in Deutschland.</p>

PROBLEMBESEITIGUNG

PROBLEM	MÖGLICHE URSACHEN	LÖSUNG
Dampf strömt aus der Brühgruppe.		<p>Maschine ausschalten. 60 Minuten warten und Maschine wieder einschalten.</p> <p>Besteht das Problem weiter, wenden Sie sich an den Sage®-Kundendienst in Deutschland.</p>
Kaffee tropft nur aus dem Siebträger.	• Kaffee ist zu fein gemahlen.	Etwas gröberen Mahlgrad verwenden.
	• Zu viel Kaffee im Filtersieb.	Weniger Kaffee verwenden; Kaffee mit der Razor™-Dosierhilfe abstreichen.
	• Filtersieb ist eventuell verstopft.	Löcher an der Unterseite des Filtersiebs mit der feinen Nadel am mitgelieferten Reinigungswerkzeug reinigen. Bei weiterhin verstopftem Filtersieb eine Reinigungstablette in heißem Wasser auflösen und Filtersieb und Siebträger ca. 20 Minuten in der Lösung einweichen. Gründlich spülen.
Espresso wird zu schnell ausgegeben und/oder	• Kaffee ist zu grob gemahlen.	Etwas feineren Mahlgrad verwenden.
	• Nicht genug Kaffee im Filtersieb.	Mehr Kaffee verwenden; überschüssiges Kaffeemehl nach dem Verdichten mit der Razor™-Dosierhilfe abstreichen.
Manometer erreicht nicht 9 Bar.	• Kaffee nicht fest genug getampert.	Mit 15–20 kg Druck tampern.
		<p>Wenn die oben aufgeführten Lösungsvorschläge nicht weiterhelfen, Maschine überprüfen. Ein LEERES doppelwandiges Filtersieb für 1 TASSE oder 2 TASSEN in den Siebträger einlegen. Taste MANUAL drücken. Wenn das Manometer mehr als 5 Bar anzeigt, ist die Maschine in Ordnung.</p> <p>Kaffee mit der Razor™-Dosierhilfe abstreichen, um die korrekte Kaffeemenge sicherzustellen. Wenn die Menge korrekt ist, Mahlgrad feiner stellen.</p> <p>Wenn das Manometer weniger als 5 Bar anzeigt, wenden Sie sich an ein Sage®-Kundendienstzentrum.</p>

PROBLEMBESEITIGUNG

PROBLEM	MÖGLICHE URSACHEN	LÖSUNG
Kaffee ist nicht heiß genug.	• Tassen sind nicht vorgewärmt.	Tassen unter der Heißwasserausgabe spülen und auf die Wärmeplatte stellen.
	• Milch ist nicht heiß genug (für einen Cappuccino oder Caffè Latte usw.).	Milch wärmen, bis das Milchkännchen zu heiß zum Anfassen wird.
Keine Crema.	• Kaffeebohnen sind nicht frisch.	Nur frisch gerösteten Kaffee mit Angabe des Röstdatums kaufen.
	• Verwendung der einwandigen Filtersiebe mit bereits gemahlenem Kaffee.	Bei Verwendung bereits gemahlene Kaffees die doppelwandigen Filtersiebe verwenden.
Espresso läuft am Siebträger herunter und/oder Siebträger fällt während der Extraktion aus der Brühgruppe	• Siebträger ist nicht richtig in die Brühgruppe eingespannt.	Prüfen, dass der Siebträgergriff bis über die Mitte hinaus nach rechts gedreht ist und der Siebträger sicher eingespannt ist. Die Silikondichtung wird durch Drehen über die Mitte hinaus nicht beschädigt.
	• Kaffeerückstände am Rand des Filtersiebs.	Kaffeerückstände vom Rand des Filtersiebs entfernen, um dichten Sitz in der Brühgruppe sicherzustellen.
	• Rand des Filtersiebs oder die Unterseite der Siebträger-Laschen ist nass. Nasse Oberflächen verringern die Reibung, die für das sichere Einspannen des Siebträgers unter Druck (bei einer Extraktion) erforderlich ist.	Stets sicherstellen, dass das Filtersieb und der Siebträger völlig trocken sind, ehe sie mit Kaffee gefüllt, getampert und in die Brühgruppe eingespannt werden.
	• Zu viel Kaffee im Filtersieb.	Kaffee nach dem Verdichten mit der Razor™-Dosierhilfe abstreichen, um die korrekte Kaffeemenge sicherzustellen.
Zeit für Auto-Start kann nicht gestellt werden.	• Uhr ist nicht gestellt.	Uhr stellen.

PROBLEMBESEITIGUNG

PROBLEM	MÖGLICHE URSACHEN	LÖSUNG
E1-, E2- oder E3-Fehlermeldung auf der LCD-Anzeige.	<ul style="list-style-type: none"> • Ein vom Benutzer nicht zurücksetzbarer Fehler ist aufgetreten. 	Wenden Sie sich an den Sage®-Kundendienst in Deutschland.
Kaffeepuck bleibt an der Dusche hängen.	<ul style="list-style-type: none"> • Das ist normal und passiert von Zeit zu Zeit. Da die Trocken-Puck-Funktion oben am Kaffeepuck ein leichtes Vakuum erzeugt, kann der Puck manchmal an der Dusche hängen bleiben, statt im Filtersieb zu bleiben. 	
Pumpen arbeiten weiter / Dampf ist sehr feucht / Heißwasserausgabe leckt.	<ul style="list-style-type: none"> • Die Verwendung von entmineralisiertem oder destilliertem Wasser beeinträchtigt die bestimmungsgemäße Funktion der Maschine. 	Es wird die Verwendung von kaltem, gefiltertem Wasser empfohlen. Wasser ohne/mit sehr geringem Mineralgehalt wie entmineralisiertes oder destilliertes Wasser wird nicht empfohlen. Bleibt das Problem bestehen, wenden Sie sich bitte an ein Sage®-Kundendienstzentrum.

2 JAHRE BESCHRÄNKTE GARANTIE

Sage Appliances gibt auf dieses Produkt für den häuslichen Gebrauch in bestimmten Gebieten eine Garantie über 2 Jahre ab Kaufdatum für Mängel, die durch fehlerhafte Verarbeitung und Materialien verursacht wurden. Während dieser Garantiezeit wird Sage Appliances jedes fehlerhafte Produkt reparieren, ersetzen oder das Geld zurückerstatten (nach eigenem Ermessen von Sage Appliances).

Alle gesetzlichen Gewährleistungsrechte nach geltendem nationalem Recht werden beachtet und durch unsere Garantie nicht beeinträchtigt. Die vollständigen Garantiebestimmungen und -bedingungen sowie Hinweise zur Geltendmachung von Ansprüchen finden Sie unter www.sageappliances.com.

the Dual Boiler™



FR GUIDE RAPIDE

Sage®

- 2 Sage® recommande la sécurité en premier
- 7 Apprendre à connaître votre nouvel appareil
- 8 Utilisation de votre nouvel appareil
- 19 Entretien et nettoyage
- 23 Dépannage
- 26 Garantie

SAGE® RECOMMANDE LA SÉCURITÉ AVANT TOUT

Chez Sage®, la sécurité est une priorité. Nous concevons et fabriquons des appareils en mettant votre sécurité au premier plan. Nous vous demandons également de faire attention lorsque vous utilisez un appareil électrique et de respecter les consignes suivantes.

LISEZ TOUTES LES INSTRUCTIONS AVANT UTILISATION ET CONSERVEZ-LES POUR RÉFÉRENCE ULTÉRIEURE

- Une version téléchargeable de ce document est également disponible sur le site sageappliances.com.
- Avant une première utilisation, assurez-vous que votre alimentation électrique est identique à celle illustrée sur

l'étiquette située en dessous de l'appareil. Si vous avez des questions, veuillez contacter votre compagnie d'électricité locale.

- L'installation d'un commutateur de sécurité de courant résiduel est recommandée pour assurer une sécurité supplémentaire lors de l'utilisation de tous les appareils électriques. Les commutateurs de sécurité dont le courant de fonctionnement nominal ne dépasse pas 30 mA sont recommandés. Consultez un électricien pour obtenir des conseils professionnels.
- Retirez et éliminez de façon sûre tout emballage avant la première utilisation.
- Pour éviter tout risque d'étouffement pour les jeunes enfants, éliminez de manière sûre le capot de protection sur la prise d'alimentation.
- Assurez-vous toujours que l'appareil est correctement assemblé avant utilisation.
- Cet appareil est destiné à un usage domestique uniquement. N'utilisez pas l'appareil pour toute autre fin que son utilisation prévue. Ne l'utilisez pas sur un bateau ou dans des véhicules en mouvement. Ne l'utilisez pas en plein air. Des blessures peuvent survenir en cas de mauvaise utilisation.

SAGE® RECOMMANDE LA SÉCURITÉ AVANT TOUT

- Placez l'appareil sur une surface stable, résistante à la chaleur, plane et sèche, loin du bord. Ne l'utilisez pas sur ou à proximité d'une source de chaleur (plaque chauffante, four ou cuisinière au gaz).
- Déroulez entièrement le cordon d'alimentation avant utilisation.
- Ne laissez pas le cordon d'alimentation suspendu au bord d'un plan de travail ou d'une table. Ne laissez pas le cordon d'alimentation entrer en contact avec des surfaces chaudes ou se nouer.
- Ne laissez pas l'appareil sans surveillance lorsqu'il est en cours d'utilisation.
- Si l'appareil doit être :
 - laissé sans surveillance
 - nettoyé
 - déplacé
 - monté ; ou
 - rangé
 Éteignez toujours la machine à expresso en appuyant sur le bouton d'alimentation. Mettez l'appareil hors tension et débranchez-le de la prise murale.
- Inspectez régulièrement le cordon d'alimentation, la fiche et l'appareil et vérifiez qu'ils ne sont pas endommagés. S'ils sont endommagés de quelque façon que ce soit, cessez immédiatement d'utiliser l'appareil et renvoyez-le au centre de réparation Sage agréé le plus proche pour qu'il soit vérifié, remplacé ou réparé.
- Nettoyez régulièrement l'appareil et ses accessoires. Suivez les instructions de nettoyage indiquées dans ce livret. Toute procédure non répertoriée dans ce manuel doit être effectuée dans un centre de réparation Sage agréé.
- Cet appareil peut être utilisé par des enfants âgés de 8 ans ou plus et des personnes aux capacités mentales, sensorielles ou physiques réduites, ou ayant peu d'expérience et de connaissances, uniquement sous supervision ou s'ils ont reçu des instructions sur l'utilisation sécuritaire de l'appareil et qu'elles comprennent les risques impliqués.
- Les enfants ne doivent pas jouer avec l'appareil.
- Le nettoyage de l'appareil ne doit pas être effectué par des enfants à moins qu'ils aient 8 ans ou plus, et ce, sous la surveillance d'un adulte.
- L'appareil et son cordon doivent être conservés hors de la portée des enfants de 8 ans et moins.
- Ne pas utiliser d'accessoires non inclus avec les appareils.
- N'essayez pas de faire fonctionner l'appareil par une méthode autre que celles décrites dans ce livret.

- Ne déplacez pas l'appareil en cours de fonctionnement.
- N'utilisez que de l'eau froide du robinet. Nous déconseillons l'utilisation d'eau hautement filtrée, déminéralisée ou distillée, car cela peut avoir une incidence sur le goût du café et la façon dont la machine à expresso est conçue pour fonctionner.
- N'utilisez jamais l'appareil lorsque le réservoir d'eau est vide.
- Assurez-vous que le porte-filtre est fermement inséré et fixé dans l'élément percolateur avant d'utiliser la machine.
- Ne retirez jamais le porte-filtre pendant l'opération d'infusion car la machine est sous pression.
- Ne placez rien d'autre que des tasses sur la surface de réchaud de l'appareil.
- Soyez prudent lorsque vous utilisez la machine, car les surfaces métalliques risquent de chauffer pendant l'utilisation.
- Ne touchez pas les surfaces chaudes. Laissez l'appareil refroidir avant de déplacer ou de nettoyer des pièces.
- La surface de l'élément chauffant est sujette à la chaleur résiduelle après utilisation.
- Assurez-vous toujours que l'appareil est hors tension, débranché de la prise électrique et qu'il a refroidi avant de le nettoyer, de le déplacer ou de le ranger.
- L'appareil ne doit pas être utilisé avec une minuterie externe ou un système de télécommande séparé.
- L'utilisation d'accessoires non fabriqués ou non indiqués par Sage peut provoquer des incendies, des chocs électriques ou des blessures.
- Assurez-vous toujours que l'appareil est hors tension, éteint et débranché au niveau de la prise électrique lorsqu'il n'est pas utilisé.
- Tout entretien autre que le nettoyage doit être réalisé par un centre de services Sage® agréé.
- N'utilisez pas l'appareil sur l'égouttoir d'un évier.
- N'utilisez pas l'appareil dans un espace clos ou dans un placard. Soyez prudent lors du détartrage car de la vapeur chaude peut être dégagée. Avant de procéder au détartrage, assurez-vous que le bac récepteur est vide et en place. Veuillez consulter la section « Entretien et nettoyage » pour en savoir plus.

SAGE® RECOMMANDE LA SÉCURITÉ AVANT TOUT**AVIS AUX CLIENTS
CONCERNANT LE STOCKAGE
DE LA MÉMOIRE**

Veillez noter qu'afin de mieux servir nos clients, une mémoire interne a été intégrée à votre appareil. Cette mémoire se compose d'une petite puce recueillant certaines informations sur votre appareil, dont sa fréquence d'utilisation et la façon dont il est utilisé. Dans l'éventualité où votre appareil serait renvoyé pour réparation, les renseignements recueillis à partir de la puce nous permettront de le réparer rapidement et efficacement. Les informations recueillies constituent également une ressource précieuse pour le développement de futurs appareils électroménagers afin de mieux répondre aux besoins de nos clients. La puce ne recueille aucune information concernant les personnes qui utilisent le produit ou le foyer dans lequel il est utilisé. Si vous avez des questions sur la puce de stockage de mémoire, veuillez nous contacter à privacy@sageappliances.com.

**INSTRUCTIONS SPÉCIFIQUES
POUR LE FILTRE À EAU**

- La cartouche du filtre doit être conservée hors de la portée des enfants.
- Stocker les cartouches du filtre dans un endroit sec dans son emballage d'origine.
- Protégez les cartouches de la chaleur et de la lumière directe du soleil.
- N'utilisez pas les cartouches du filtre qui sont endommagées.
- N'ouvrez pas les cartouches du filtre.
- Si vous êtes absent pendant une période prolongée, videz le réservoir d'eau et remplacez la cartouche.

**POUR UN USAGE
DOMESTIQUE UNIQUEMENT
CONSERVEZ CES INSTRUCTIONS**



Le symbole illustré indique que cet appareil ne doit pas être jeté dans les déchets domestiques normaux.

Il doit être amené dans un centre de collecte de déchets des autorités locales désigné à cette fin ou à un revendeur proposant ce service. Pour en savoir plus, veuillez contacter le bureau de votre municipalité.



À des fins de protection contre les décharges électriques, ne plongez pas le cordon électrique, la prise électrique ou l'appareil dans l'eau ou dans un autre liquide.

APPRENDRE À CONNAÎTRE VOTRE NOUVEL APPAREIL

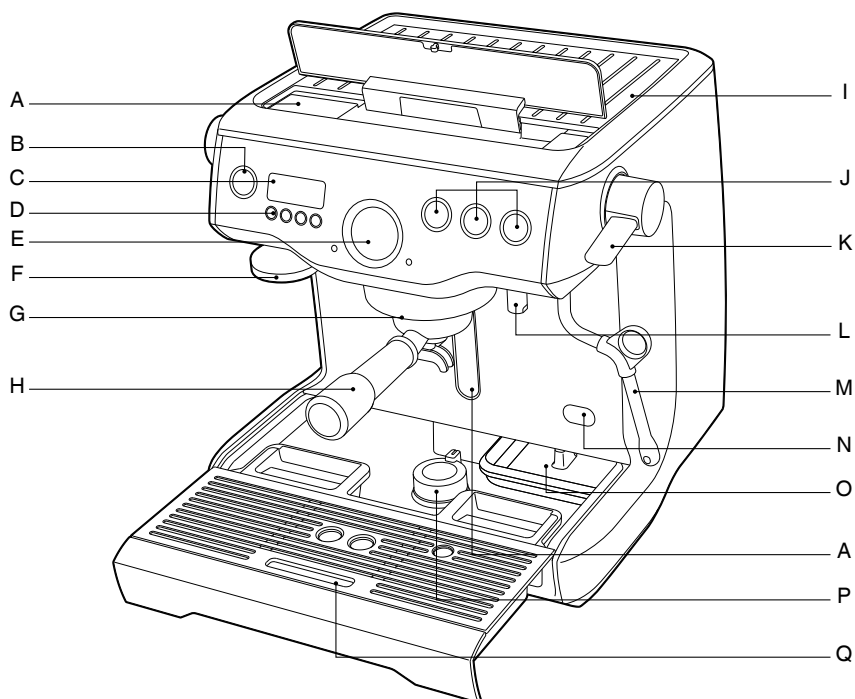

- A. Réservoir d'eau amovible 2,5 L à remplissage par le haut
- B. Bouton d'alimentation
- C. Interface LCD rétroéclairée
- D. Boutons d'accès au MENU et de mode d'AFFICHAGE
- E. Jauge de pression Espresso
- F. Dumeur amovible et intégré de 58 mm
- G. Groupe chauffant de 58 mm chauffé activement avec élément intégré
- H. Porte-filtre entièrement en acier inoxydable de 58 mm
- I. Plateau chauffant pour 6 tasses chauffé par convection
- J. Contrôle volumétrique 1 et 2 tasses manuel et programmable
- K. Levier de vapeur facile à utiliser

- L. Sortie d'eau chaude dédiée
- M. Baguette à vapeur pivotable à 360° avec **extrémité à 3 orifices**
- N. Point d'accès de détartrage
- O. Bac de stockage des outils intégré
- P. Pied pivotant s'ouvrant vers le bas
- Q. Bac de déversement amovible

NON ILLUSTRÉS

- Pompe italienne de 15 bars
- Deux chauffe-eau en acier inoxydable
- Régulation électronique de température PID
- Soupape de surpression
- Pré-infusion à basse pression
- Mode économie d'énergie
- Protection coupe-circuit thermique de sécurité

APPRENDRE À CONNAÎTRE VOTRE NOUVEL APPAREIL

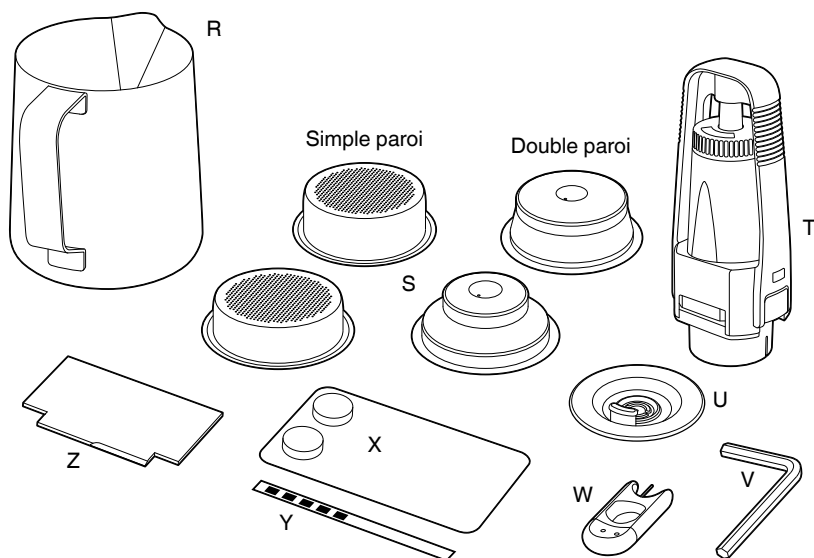

ACCESSOIRES

- R. Récipient à mousse en acier inoxydable
- S. Panier-filtre à simple et double paroi (1 tasse et 2 tasses)
- T. Support de filtre à eau et filtre à eau
- U. Disque de nettoyage
- V. Clé Allen
- W. Outil de nettoyage
- X. Pastilles de nettoyage Espresso
- Y. Bandelette de test de dureté de l'eau
- Z. Outil de dosage de précision the Razor™

INTERFACE LCD

- Modes d'affichage
- Température de dose
- Minuteur de dose
- Horloge

Fonctions programmables

- Température de dose
- Volume d'injection - 1 tasse et 2 tasses
- Pré-infusion
- Démarrage automatique

CE Informations sur la tension nominale
220-240 V ~50-60 Hz 1 800 - 2 200 W

UTILISATION DE VOTRE NOUVEL APPAREIL



AVERTISSEMENT

Pour pouvoir faire basculer la machine en mode DÉMARRAGE, il est indispensable de placer le LEVIER DE VAPEUR et la molette EAU CHAUDE en position FERMÉ.

AVANT LA PREMIÈRE UTILISATION

Préparation de la machine

Retirez et jetez toutes les étiquettes et les emballages entourant votre machine à expresso. Assurez-vous d'avoir retiré toutes les pièces et tous les accessoires avant de jeter l'emballage.

Nettoyez les pièces et les accessoires (réservoir d'eau, porte-filtre, paniers à filtre, pot) avec de l'eau tiède et un liquide vaisselle doux, puis rincez correctement.

Préparation du filtre à eau

- Retirez le filtre du sac en plastique et laissez-le tremper dans une tasse d'eau pendant 5 minutes.
- Rincez le filtre à l'eau froide.
- Lavez le filtre en acier inoxydable dans le compartiment du filtre en plastique avec de l'eau froide.
- Insérez le filtre dans le support à filtre.
- Définissez la molette Date 2 mois à l'avance.
- Pour installer le filtre, appuyez pour verrouiller.
- Glissez le réservoir d'eau en position et verrouillez-le.

PREMIÈRE UTILISATION

Démarrage initial

- Remplir le réservoir avec de l'eau froide du robinet.
- Trempez la bandelette de test de dureté de l'eau dans le réservoir d'eau pendant 1 seconde et mettez de côté.
- Vérifiez que le levier de vapeur et la molette d'eau chaude sont en position FERMÉ.
- Mettez la machine sous tension.
- La machine vous demande de régler la dureté de l'eau. Référez-vous à la bandelette de test pour la dureté de l'eau. Utilisez les touches fléchées haut ou bas pour sélectionner la dureté de l'eau : 1 à 5.

Appuyez sur Menu pour définir. La machine émet un bip pour confirmer la sélection.

- La machine atteint la température de fonctionnement et passe en mode STANDBY (VEILLE).

Vidange de la machine

Lorsque la machine bascule en mode STANDBY (VEILLE), exécutez les 3 étapes suivantes :

1. Appuyez sur le bouton 2 TASSES pour faire passer l'eau au travers du groupe chauffant.
2. Faites passer l'eau chaude pendant 30 secondes.
3. Activez la vapeur pendant 10 secondes.

DÉMARRAGE

Appuyez sur le bouton d'alimentation pour mettre la machine sous-tension. Le bouton d'alimentation clignote et l'écran LCD affiche la température actuelle du chauffe-eau à expresso.

Lorsque la machine a atteint sa température de fonctionnement, le voyant du bouton d'alimentation cesse de clignoter et les boutons MANUAL (MANUEL), 1 TASSE et 2 TASSES s'allument.

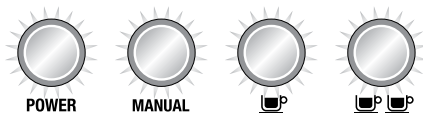

La machine est maintenant en mode STANDBY (VEILLE) prête à l'emploi.

UTILISATION DE VOTRE NOUVEL APPAREIL

REMARQUE

Vous ne pourrez pas sélectionner 1 TASSE, 2 TASSES ou CLEANING CYCLE (CYCLE DE NETTOYAGE) pendant le démarrage.

MODE D'EXTINCTION AUTOMATIQUE

La machine exécutera automatiquement le mode d'extinction automatique au bout de 20 minutes.

INTERFACE LCD

Modes d'affichage

3 modes peuvent être affichés sur l'écran LCD : *Température de dose*, *minuteur de dose* ou *horloge*.

Appuyez sur la flèche HAUT ou BAS pour changer le mode d'affichage entre minuteur de dose ou horloge. La température de la dose est affichée lors d'une extraction.

1. Température de dose

Affiche la température d'extraction sélectionnée (définie par défaut à 93 °C), mais peut être modifiée entre 86 °C et 96 °C. Voir « Température d'extraction », page 13.

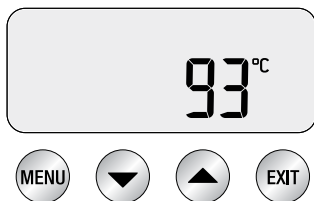

2. Minuteur de dose

Affiche temporairement la durée de l'extraction du dernier expresso en quelques secondes.



3. Horloge

Affiche temporairement l'heure actuelle (par défaut à 12h00 si l'heure n'a pas été définie).



SÉLECTION DE PANIER À FILTRE

Paniers à filtre SIMPLE PAROI

Utilisez des paniers à filtre simple paroi pour mouliner les grains de café entiers frais.

Les paniers à filtre simple paroi vous permettent de tester la mouture, la dose et le tassement pour créer un expresso plus équilibré.

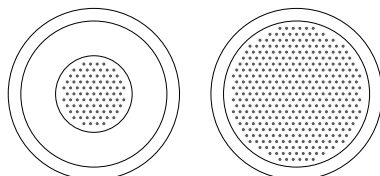

1 tasse

2 tasses

- Utilisez le panier à filtre 1 tasse lorsque vous voulez une seule tasse et le panier à filtre 2 tasses lorsque vous voulez 2 tasses ou une seule tasse plus forte.

Paniers à filtre DOUBLE PAROI

Utilisez un panier à filtre à double paroi si vous utilisez du café pré-moulu.

Les paniers à filtre double paroi régulent la pression et permettent d'optimiser l'extraction, indépendamment de la mouture, de la dose, de la pression du tassement ou de la fraîcheur.

UTILISATION DE VOTRE NOUVEL APPAREIL



1 tasse



2 tasses

- Utilisez le panier à filtre 1 tasse lorsque vous voulez une seule tasse et le panier à filtre 2 tasses lorsque vous voulez 2 tasses ou une seule tasse plus forte.

DOSAGE DU CAFÉ ET TASSEMENT

- En utilisant des paniers à filtre simple paroi, insérez suffisamment de café de manière à remplir le panier à café.
- Appuyez plusieurs fois sur le porte-filtre pour le réduire et répartir le café uniformément dans le panier à filtre.
- Tassez fermement (en utilisant environ 15 à 20 kg de pression). La quantité de pression n'est pas aussi importante que le maintien d'une pression constante.

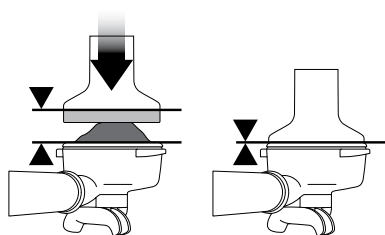

- Conseil : le bord supérieur de la capsule en métal du dagueur devrait être au même niveau que le haut du panier-filtre APRÈS que le café ait été tassé.

DOSAGE

- Insérez l'outil de dosage the Razor™ dans le panier à café jusqu'à ce qu'il repose sur le bord du panier. La lame de l'outil de dosage doit pénétrer dans la surface du café tassé.
- Tournez l'outil de dosage the Razor™ d'avant en arrière tout en maintenant le porte-filtre sur un angle au-dessus du tiroir de récupération pour éliminer l'excès de café. Votre panier à filtre à café est maintenant dosé avec la bonne quantité de café.

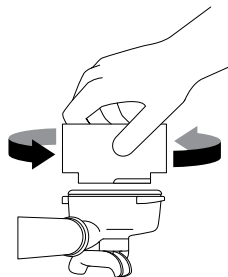

- Enlevez l'excès de café sur le bord du panier à filtre pour garantir une bonne étanchéité dans le groupe chauffant.

FONCTIONNEMENT GÉNÉRAL

1 TASSE

Appuyez sur 1 TASSE une fois pour extraire un seul volume d'expresso pendant la durée programmée à l'avance (30 secondes). L'extraction commencera en utilisant la pré-infusion à basse pression.

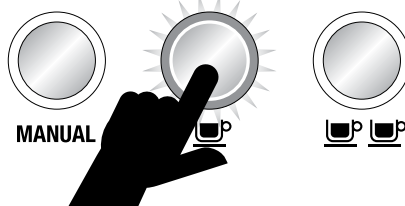

2 TASSES

Appuyez sur le bouton 2 TASSES une fois pour extraire un double volume d'expresso pendant la durée programmée à l'avance (30 secondes).

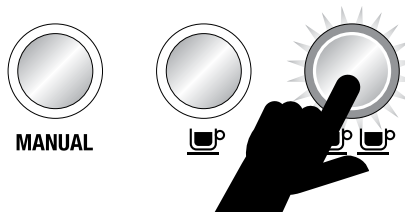

UTILISATION DE VOTRE NOUVEL APPAREIL

MANUEL

Le bouton MANUEL (MANUEL) vous permet de contrôler le volume de l'expresso selon vos préférences.

Appuyez une fois sur le bouton MANUEL (MANUEL) pour lancer l'extraction de l'expresso. L'extraction commencera en utilisant la pré-infusion à basse pression.

Appuyez à nouveau sur le bouton MANUEL (MANUEL) pour arrêter l'extraction.

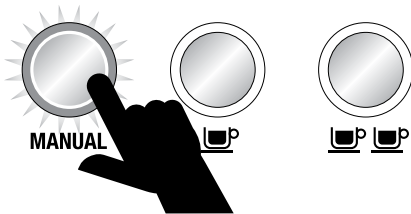

GUIDE D'EXTRACTION

	MOUTURE	TEMPS D'INJECTION
SUR-EXTRAIT AMER • ÂPRE	TROP FINE	PLUS DE 40 SEC
ÉQUILIBRÉ	OPTIMALE	25-35 SEC
SOUS-EXTRAIT FAIBLE • AIGRE	TROP GROSSIÈRE	MOINS DE 20 SEC

VAPEUR

Pour la vapeur instantanée, déplacez le LEVIER DE VAPEUR en position OUVERT. La DEL de vapeur est allumée.

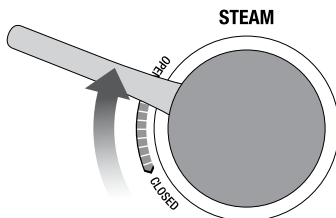

Pour éteindre la VAPEUR, déplacez le LEVIER DE VAPEUR en position FERMÉE. La machine retourne en mode STANDBY (VEILLE).

⚠ ATTENTION : RISQUE DE BRÛLURE

La vapeur sous pression peut encore être libérée, même une fois la machine mise hors tension.

Les enfants doivent toujours être sous la surveillance d'un adulte.

EAU CHAUDE

Pour l'eau chaude instantanée, tournez la molette EAU CHAUDE sur la position OUVERT. La DEL d'eau chaude est allumée.

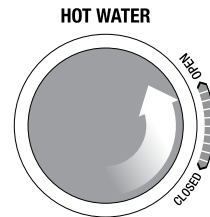

Pour désactiver l'EAU CHAUDE, tournez la molette EAU CHAUDE sur la position FERMÉ. La machine retourne en mode STANDBY (VEILLE).

FONCTIONS DE PROGRAMMATION SUR LCD

Pour programmer la machine, appuyez une fois sur le bouton MENU. L'écran LCD affiche toutes les fonctions de programmation. Continuez à appuyer sur le bouton MENU pour sélectionner la fonction souhaitée.

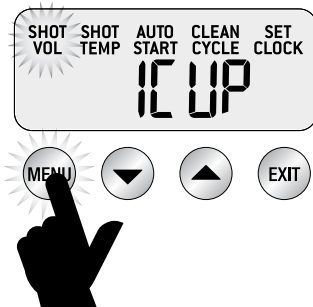

UTILISATION DE VOTRE NOUVEL APPAREIL

À tout moment pendant la programmation, appuyez sur EXIT (QUITTER) pour revenir au mode STANDBY (VEILLE).

REMARQUE

Le bouton MENU est désactivé lorsque la machine est en train d'extraire un café ou de distribuer de l'eau chaude.

DURÉE DE DOSE

Programmation de durée 1 TASSE

Appuyez sur le bouton MENU jusqu'à ce que l'icône (SHOT VOL) VOLUME D'INJECTION clignote et que 1 TASSE s'affiche sur l'écran LCD.

Appuyez sur le bouton 1 TASSE pour lancer l'écoulement de l'eau depuis le groupe chauffant.

Appuyez à nouveau sur 1 TASSE une fois que la durée d'extraction requise est atteinte.

La machine émettra deux bips pour indiquer que la nouvelle durée 1 TASSE est définie.

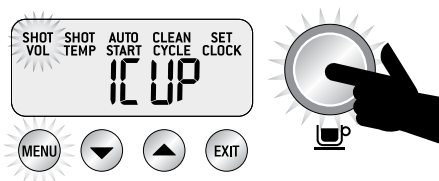

Programmation de durée 2 TASSES

Appuyez sur le bouton MENU jusqu'à ce que l'icône SHOT VOL (VOLUME D'INJECTION) clignote et que 2 TASSES s'affiche sur l'écran LCD.

Appuyez sur le bouton 2 TASSES pour lancer l'écoulement de l'eau depuis le groupe chauffant.

Appuyez à nouveau sur 2 TASSES une fois que la durée d'extraction requise est atteinte.

La machine émettra deux bips pour indiquer que la nouvelle durée 2 TASSES est définie.

VOLUME D'INJECTION

Programmation de volume 1 TASSE

Appuyez sur le bouton MENU jusqu'à ce que l'icône (SHOT VOL) VOLUME D'INJECTION clignote et que 1 TASSE s'affiche sur l'écran LCD.

Dosez et tassez le porte-filtre avec du café moulu. Appuyez sur le bouton 1 TASSE pour démarrer l'extraction d'expresso. Appuyez une nouvelle fois sur le bouton 1 TASSE lorsque le volume d'expresso souhaité a été extrait.

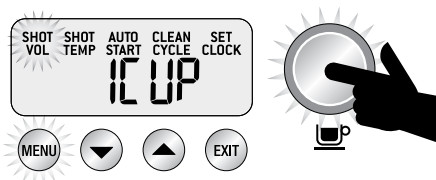

Programmation de volume 2 TASSES

Appuyez sur le bouton MENU jusqu'à ce que l'icône SHOT VOL (VOLUME D'INJECTION) clignote et que 2 TASSES s'affiche sur l'écran LCD.

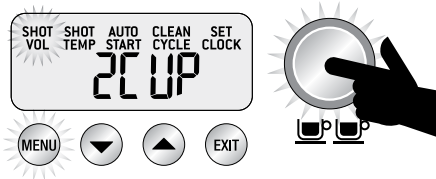

Dosez et tassez le porte-filtre avec du café moulu. Appuyez sur le bouton 2 TASSES pour démarrer l'extraction d'expresso. Appuyez une nouvelle fois sur le bouton 2 TASSES lorsque le volume d'expresso souhaité a été extrait.

UTILISATION DE VOTRE NOUVEL APPAREIL

TEMPÉRATURE D'EXTRACTION

Appuyez sur le bouton MENU jusqu'à ce que l'icône TEMPÉRATURE DE DOSE clignote. L'écran LCD affiche le réglage actuel de la température de dose.

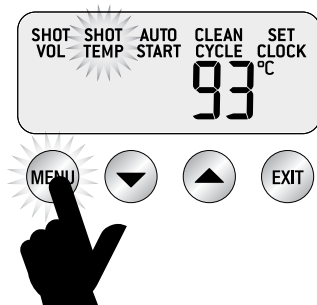

Appuyez sur la flèche HAUT ou BAS pour régler la température de dose sur le réglage souhaité (entre 86 °C et 96 °C).



Le réglage de température de dose peut être affiché sur l'écran LCD.

DÉMARRAGE AUTOMATIQUE

Pour pouvoir utiliser le démarrage automatique, assurez-vous d'abord que l'horloge a bien été réglée.

Démarrage automatique marche/arrêt

Appuyez sur le bouton MENU jusqu'à ce que l'icône AUTO START (DÉMARRAGE AUTOMATIQUE) clignote et que le réglage de démarrage automatique actuel (marche ou arrêt) s'affiche sur l'écran LCD.

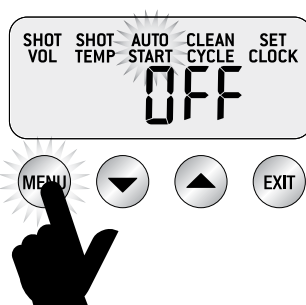

Appuyez sur les flèches HAUT ou BAS pour activer ou désactiver le démarrage automatique.

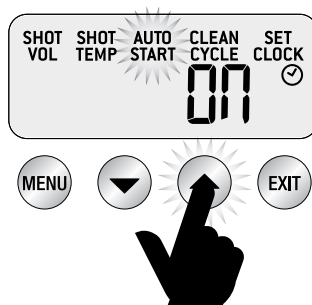

Si le démarrage automatique est activé, l'écran LCD affiche une icône d'horloge.

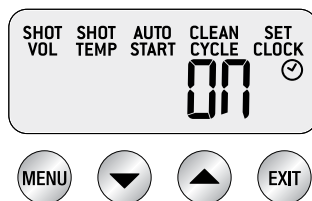

Appuyez sur le bouton MENU pour afficher l'heure de démarrage automatique actuelle sur l'écran LCD.

UTILISATION DE VOTRE NOUVEL APPAREIL



Appuyez sur les flèches HAUT ou BAS pour régler le démarrage automatique à l'heure souhaitée (heure de DÉMARRAGE AUTOMATIQUE par défaut réglée à 7 h 00). Appuyez sur le bouton EXIT (QUITTER).

DÉFINIR L'HEURE

Appuyez sur le bouton MENU jusqu'à ce que l'icône SET CLOCK (DÉFINIR L'HEURE) clignote. L'heure actuelle de l'horloge est affichée sur l'écran LCD.



Appuyez sur les flèches HAUT ou BAS pour régler l'heure.



Appuyez sur le bouton EXIT (QUITTER).

CYCLE DE NETTOYAGE

Appuyez sur le bouton MENU jusqu'à ce que l'icône CLEAN CYCLE (CYCLE DE NETTOYAGE) clignote et que l'option PUSH (APPUYER) s'affiche sur l'écran LCD.

Pour démarrer le CYCLE DE NETTOYAGE, appuyez sur le bouton MANUAL (MANUEL) illuminé.

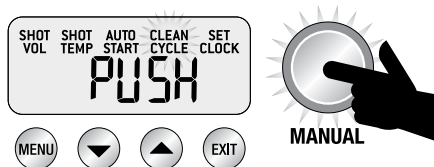

L'icône CLEAN CYCLE (CYCLE DE NETTOYAGE) clignote et la machine commence à compter à partir de 370 secondes.

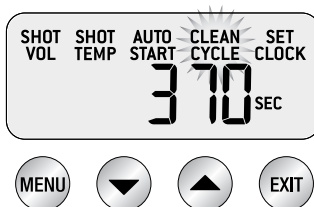

La machine repasse en mode STANDBY (VEILLE) lorsque le cycle de nettoyage est terminé.

UTILISATION DE VOTRE NOUVEL APPAREIL

FONCTIONS D'EXPRESSO AVANCÉES

Appuyez et maintenez enfoncé - 1 TASSE

Appuyez sur le bouton 1 TASSE et maintenez-le enfoncé pour contourner la phase de pré-infusion et distribuer de l'eau au groupe chauffant à la pression maximale de 9 bars. Relâchez le bouton pour arrêter l'extraction. Cette fonction peut être utilisée lors de la purge du groupe chauffant.

Appuyez et maintenez enfoncé - 2 TASSES

Appuyez sur le bouton 2 TASSES et maintenez-le enfoncé pour contourner la phase de pré-infusion et distribuer de l'eau au groupe chauffant à la pression maximale de 9 bars. Relâchez le bouton pour arrêter l'extraction. Cette fonction peut être utilisée lors de la purge du groupe chauffant.

Appuyez et maintenez enfoncé - MANUAL (MANUEL)

Appuyez sur le bouton MANUAL (MANUEL) et maintenez-le enfoncé pour distribuer de l'eau au groupe chauffant à une basse pression de pré-infusion. Lorsque le bouton MANUAL (MANUEL) est relâché, l'eau continue à pleine pression de 9 bars. Appuyez à nouveau sur le bouton MANUAL (MANUEL) pour arrêter l'extraction.

Cette fonction peut être utilisée pour contrôler manuellement la durée de pré-infusion.

ACCÉDER AU MENU AVANCÉ

Pour accéder au menu avancé :

Avec l'appareil éteint, appuyez sur le bouton 1 TASSE et maintenez-le enfoncé, puis appuyez sur le bouton d'alimentation.

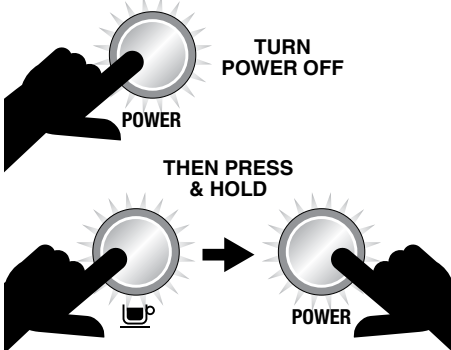

Réinitialiser les paramètres par défaut

Les paramètres par défaut de la machine sont les suivants :

1. Température – 93 °C
2. Pré-infusion – Durée Pr07
3. Pré-infusion – Alimentation PP60
4. Température de la vapeur – 135 °C
5. Démarrage automatique - Arrêt
6. Audio – LO
7. Dureté de l'eau - 3
8. Durées de volume d'expresso – 30/30 secondes

Pour réinitialiser la machine aux paramètres par défaut d'origine, accédez d'abord au menu avancé. rSEt s'affiche sur l'écran LCD. Appuyez sur le bouton MENU pour réinitialiser l'appareil aux paramètres par défaut.

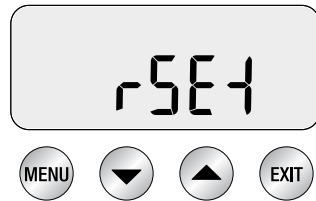

La machine vous demande alors de régler la dureté de l'eau. Sélectionnez la dureté de l'eau en utilisant les flèches HAUT et BAS et appuyez sur MENU pour confirmer ou appuyez sur EXIT (QUITTER) pour revenir au mode STANDBY (VEILLE).



UTILISATION DE VOTRE NOUVEL APPAREIL

Unité de température - °C/°F (SEt)



L'unité de température est affichée sur l'écran LCD en tant que SEt. Appuyez sur Menu pour sélectionner.

Utilisez les flèches HAUT et BAS pour sélectionner l'unité de température souhaitée. Appuyez sur MENU pour définir.

La machine émet un bip pour confirmer la sélection. Appuyez sur EXIT (QUITTER) pour revenir au mode STANDBY (VEILLE).

Température de la vapeur (StEA)

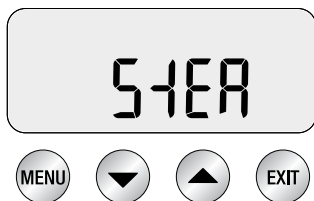

Réglez la température de la vapeur pour contrôler la pression de la vapeur délivrée. Abaissez la température de la vapeur pour texturer de plus petits volumes de lait ou avoir plus de contrôle. Augmentez la température de la vapeur pour texturer des volumes plus importants de lait.

Appuyez sur Menu pour sélectionner STEAM (VAPEUR).

Utilisez les flèches HAUT et BAS pour sélectionner la température de vapeur requise.

Appuyez sur MENU pour définir.

La machine émet un bip pour confirmer la sélection.

Son de la machine (Snd)



Le son de la machine fait référence au niveau de volume des « bips » entendus.

- HI - volume élevé
- LO - volume bas
- OFF - volume éteint

Appuyez sur le bouton MENU pour sélectionner Audio.

Appuyez sur les flèches HAUT ou BAS pour sélectionner le volume souhaité. Appuyez sur MENU pour définir. La machine émet un bip pour confirmer la sélection.

Contrôle volumétrique (vOL)

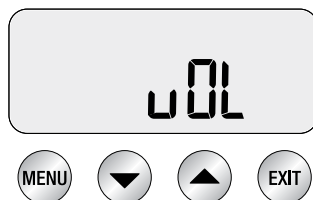

Utilisez cette fonction pour définir la durée ou le volume afin de contrôler la sortie d'expresso.

Appuyez sur le bouton MENU pour sélectionner. Utilisez les flèches HAUT ou BAS pour sélectionner FLo ou SEc. Appuyez sur MENU pour définir. La machine émet un bip pour confirmer la sélection.

UTILISATION DE VOTRE NOUVEL APPAREIL

FONCTIONNALITÉS AVANCÉES

Programmation de pré-infusion

Avec la machine en mode STANDBY (VEILLE), appuyez simultanément sur les flèches HAUT et BAS pour passer en mode de programmation de pré-infusion.

Appuyez sur le bouton MENU pour vous déplacer entre la durée de pré-perfusion et l'alimentation.

Durée de pré-infusion

L'écran LCD affiche la durée de pré-perfusion actuelle.

Appuyez sur les flèches HAUT ou BAS pour varier l'heure.

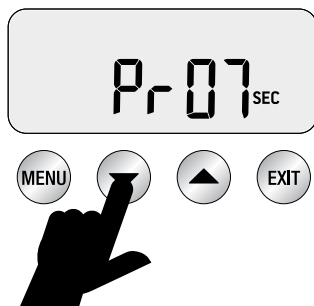

Nous recommandons une plage comprise entre 5 et 15 secondes comme étant optimale.

Pré-infusion – Alimentation

L'écran LCD affiche l'alimentation de pré-perfusion actuelle.

Appuyez sur les flèches HAUT ou BAS pour varier l'alimentation.

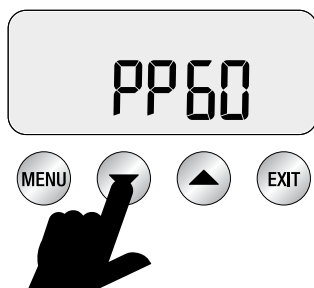

Nous recommandons une plage comprise entre 55 et 65 secondes comme étant optimale. Appuyez sur EXIT (QUITTER) pour confirmer le réglage et revenir au mode STANDBY (VEILLE).

ALERTES

DEL de VAPEUR clignotant au démarrage

La machine ne bascule pas en mode DÉMARRAGE lorsque le LEVIER DE VAPEUR est en position OUVERT et que la DEL DE VAPEUR clignote.

Placez le LEVIER DE VAPEUR sur la position FERMÉ pour faire basculer la machine en mode DÉMARRAGE.

DEL d'EAU CHAUDE clignotant au démarrage

La machine ne bascule pas en mode DÉMARRAGE lorsque le bouton EAU CHAUDE est en position OUVERT et que la DEL d'EAU CHAUDE clignote.

Placez le bouton EAU CHAUDE sur la position FERMÉ pour faire basculer la machine en mode DÉMARRAGE.

DEL d'EAU CHAUDE clignotant

La DEL d'EAU CHAUDE clignote lorsque la fonction EAU CHAUDE fonctionne depuis plus d'une minute.

Placez le bouton EAU CHAUDE sur la position FERMÉ pour faire basculer la machine en mode VEILLE.

Remplir le réservoir

La machine détecte un faible niveau d'eau. L'icône FILL TANK (REMPLIR LE RÉSERVOIR) est affichée sur l'écran LCD.

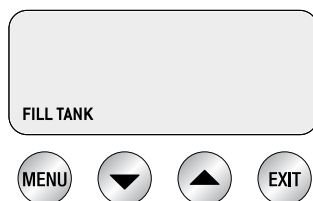

Si l'icône FILL TANK (REMPLIR LE RÉSERVOIR) s'affiche, ajoutez de l'eau dans le réservoir jusqu'à ce que la machine revienne en mode STANDBY (VEILLE).

ENTRETIEN ET NETTOYAGE

CLEAN-ME! (NETTOYEZ-MOI !)

La machine détectera dès que 200 extractions ont été effectuées depuis le dernier cycle de nettoyage.

L'icône CLEAN ME! (NETTOYEZ-MOI !) s'affiche sur l'écran LCD la prochaine fois que la machine passe en mode DÉMARRAGE.



CYCLE DE NETTOYAGE

- L'option CLEAN ME! (NETTOYEZ-MOI !) s'affiche sur l'écran LCD pour indiquer qu'un cycle de nettoyage est requis (environ 200 doses).
- Insérez le disque de nettoyage fourni, suivi d'une tablette de nettoyage dans le panier-filtre 1 TASSE.
- Insérez le porte-filtre et verrouillez dans le groupe chauffant.
- Assurez-vous que le réservoir d'eau est rempli d'eau froide du robinet.
- Assurez-vous que le bac récepteur est vide et inséré.
- Appuyez sur le bouton MENU jusqu'à ce que l'icône CLEAN CYCLE (CYCLE DE NETTOYAGE) clignote et que l'option PUSH (APPUYER) s'affiche sur l'écran LCD.

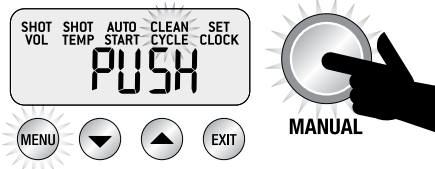

- Pour démarrer le CYCLE DE NETTOYAGE, appuyez sur le bouton MANUAL (MANUEL) illuminé.
- L'icône CLEAN CYCLE (CYCLE DE NETTOYAGE) clignote et la machine

commence à compter à partir de 370 secondes.

- Une fois le cycle de nettoyage terminé, retirez le porte-filtre et assurez-vous que la tablette a été entièrement dissoute. Si la tablette n'a pas été dissoute, répétez les étapes ci-dessus, sans insérer une nouvelle tablette.
- Rincez à fond le panier-filtre et le porte-filtre avant utilisation.

INSTALLATION DES FILTRES À EAU

- Plongez le filtre dans un verre d'eau pendant 5 minutes.
- Rincez les filtres sous l'eau courante.
- Montez le filtre dans le porte-filtre.
- Fixez la date de remplacement 2 mois avant.
- Installez le porte-filtre dans le réservoir d'eau.
- Insérez le réservoir d'eau dans la machine. Assurez-vous que le loquet est verrouillé.
- Le remplacement du filtre à eau après trois mois ou 40 litres réduit la nécessité de détartrer la machine. La limite de 40 litres est basée sur le niveau de dureté de l'eau 4. Si vous êtes dans une zone de niveau 2, vous pouvez l'augmenter à 60 litres.

REMARQUE

Pour acheter des filtres à eau, visitez la page Web Sage®.

NETTOYAGE DE LA BUSE VAPEUR

- Essuyez la buse vapeur avec un chiffon humide et purgez directement après avoir texturé le lait.
- Si l'un des orifices dans la pointe de la buse vapeur est bloqué, assurez-vous que le LEVIER DE VAPEUR est en position FERMÉ et nettoyez-le à l'aide de la goupille située à l'extrémité de l'outil de nettoyage.
- Si la buse vapeur reste bloquée, retirez la pointe à l'aide de la clé intégrée dans l'outil de nettoyage et faites-la tremper dans de l'eau chaude. Revisser la pointe sur la buse vapeur en utilisant la clé intégrée dans l'outil de nettoyage.

ENTRETIEN ET NETTOYAGE

NETTOYAGE DES PANIERS À FILTRE ET DU PORTE-FILTRE

- Les paniers à filtre et le porte-filtre doivent être rincés à l'eau chaude immédiatement après utilisation, afin de retirer toute huile de café résiduelle.

Si les orifices dans les paniers à filtre sont bloqués, faites dissoudre une pastille de nettoyage dans de l'eau chaude et laissez tremper le panier à filtre et le porte-filtre pendant environ 20 minutes. Rincez abondamment.

NETTOYAGE DE LA DOUCHETTE

- L'intérieur du groupe chauffant et la douchette doivent être nettoyés à l'aide d'un chiffon humide afin de retirer toute particule de café moulu.
- Faites passer régulièrement de l'eau chaude dans la machine avec le panier à filtre et le porte-filtre en place, sans café moulu, pour rincer tout résidu de café.

RINÇAGE À L'EAU CLAIRE

- Insérez le disque de nettoyage dans le panier à filtre 1 tasse.
- Insérez le porte-filtre dans le groupe chauffant.
- Appuyez sur le bouton 1 TASSE pour produire une pression dans le panier.
- Répétez plusieurs fois pour éliminer les huiles de café résiduelles dans les conduits d'eau de l'expresso.

NETTOYAGE DU BAC RÉCEPTEUR ET DE CELUI DE STOCKAGE

- Il est nécessaire de retirer, de vider et de nettoyer le plateau d'égouttement après chaque utilisation ou lorsque l'indicateur du plateau d'égouttement indique Empty Me! (Videz-moi !)
- Retirez la grille du plateau d'égouttement. Lavez le plateau d'égouttement dans de l'eau chaude savonneuse. Vous pouvez également supprimer l'indicateur Empty Me! (Videz-moi !) du plateau d'égouttement.
- Le plateau de stockage peut être retiré et nettoyé avec un chiffon doux et humide

(n'utilisez pas de nettoyants abrasifs, de tampons ou de chiffons susceptibles de rayer la surface).

NETTOYAGE DU BOÎTIER EXTÉRIEUR ET DU PLATEAU CHAUFFANT

- Vous pouvez nettoyer le boîtier extérieur et le plateau chauffant avec un chiffon doux et humide. Polir avec un chiffon doux et sec. N'utilisez pas de nettoyants abrasifs, de tampons ou de chiffons susceptibles de rayer la surface.

REMARQUE

Veillez ne pas nettoyer les pièces ou accessoires dans le lave-vaisselle.

DÉTARTRAGE (DESC)

REMARQUE

Même si vous avez utilisé le filtre à eau fourni, nous recommandons un détartrage en cas d'accumulation de tartre dans le réservoir.

Effectuez un détartrage uniquement à l'aide du menu dédié.

1 – Préparation du détartrage

- a) Videz le plateau d'égouttement et mettez-le en place.
- b) Éteignez la machine et laissez-la refroidir au moins 4 heures. Avec la machine éteinte, appuyez sur le bouton 1 TASSE et maintenez-le enfoncé, puis appuyez sur le bouton d'alimentation et maintenez-le enfoncé pendant 3 secondes. rSET apparaîtra sur l'écran LCD.

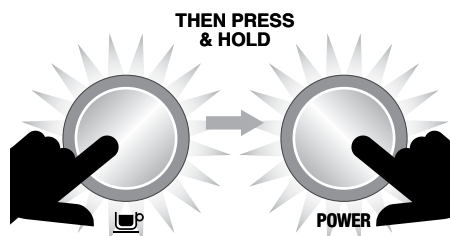

ENTRETIEN ET NETTOYAGE

- c) Appuyez sur la flèche HAUT ou BAS jusqu'à l'option « dESC », puis appuyez sur MENU pour confirmer.



2 – Chauffe-eaux vides

- a) Retirez le couvercle en silicone gris sur le panneau avant inférieur marqué DESCALC ACCESS (Accès pour le détartrage).

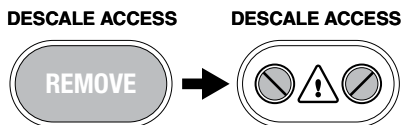

- b) Placez un chiffon sur le plateau d'égouttement pour empêcher la vapeur de s'échapper.

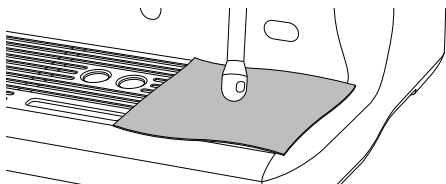

- c) Utilisez un tournevis à tête plate pour faire pivoter la valve droite dans le sens contraire des aiguilles d'une montre jusqu'à ce qu'elle soit complètement ouverte. Lorsque la valve s'ouvre, de la vapeur peut s'échapper.

REMARQUE

S'il n'y a pas d'eau distribuée dans le plateau d'égouttement, appuyez sur le bouton 1 TASSE et maintenez-le enfoncé pendant 3 secondes. Cette action permet de distribuer de l'eau du chauffe-eau.

Lorsque l'eau est complètement vidée, fermez la valve en tournant les vis dans le sens des aiguilles d'une montre jusqu'à ce qu'elles soient bien en place. Ne serrez pas trop les vis pour éviter d'endommager les valves.

DESCALE ACCESS



- d) Répétez le processus ci-dessus sur la valve gauche.
 e) Videz le plateau d'égouttement. Soyez prudent, car celui-ci peut être chaud.
 f) Videz le réservoir d'eau et retirez le filtre à eau.
 g) Faites dissoudre 1 sachet de Descaler™ Sage® dans 1 litre d'eau chaude. Versez la solution dans le réservoir d'eau.

REMARQUE

Si le réservoir d'eau n'a pas été enlevé, remplacé ou s'il est vide, « FILL TANK » (Remplir le réservoir) apparaît sur l'écran LCD.

3 – Commencer le détartrage

- a) Appuyez sur le bouton 1 Tasse et l'écran LCD affiche le compte à rebours (20 minutes).

ENTRETIEN ET NETTOYAGE

Pendant ce temps, la machine remplit les chauffe-eau avec une solution de détartrage et chauffe à la température. Il peut y avoir un certain débit d'eau dans le groupe chauffant pendant cette période.

Laissez le compte à rebours atteindre 0, car cela laisse suffisamment de temps à la solution pour dissoudre l'échelle. Cependant, vous pouvez passer à l'étape suivante à tout moment en appuyant sur le bouton 1 Tasse.

- b) Placez un chiffon sur le bac d'égouttement pour empêcher la vapeur de s'échapper.
- c) Videz les chauffe-eau en répétant les étapes 2c et 2d.
- d) Videz le bac d'égouttement et remplacez-le.
- e) Videz le réservoir d'eau, puis rincez et remplissez d'eau propre jusqu'à la ligne MAX. Verrouillez le réservoir d'eau en position.

4 – Rincer les chauffe-eau

- a) Appuyez sur le bouton 1 Tasse et l'écran LCD affiche le compte à rebours (20 minutes).



20

Pendant ce temps, la machine remplit les chauffe-eau avec de l'eau propre et fraîche et chauffe jusqu'à la température. Vous pouvez passer à l'étape suivante à tout moment en appuyant sur le bouton 1 Tasse.

- b) Placez un chiffon sur le bac d'égouttement pour empêcher la vapeur de s'échapper.
- c) Videz les chauffe-eau en répétant les étapes 2c et 2d.
- d) Videz le bac d'égouttement et remplacez-le.
- e) Videz le réservoir d'eau, puis rincez et remplissez d'eau propre jusqu'à la ligne MAX. Verrouillez le réservoir d'eau.

5 – Répétez l'étape 4 Rincer les chauffe-eau

Nous vous recommandons de rincer les chauffe-eau pour vous assurer que la solution de détartrage résiduelle est libérée des chauffe-eau.

Appuyez sur le bouton d'alimentation pour quitter le mode Détartrage. Le processus de détartrage est maintenant terminé et prêt pour utilisation.

DÉPANNAGE

PROBLÈME	CAUSES POSSIBLES	MESURE À PRENDRE
La DEL d'eau chaude clignote lorsque la machine est allumée.	<ul style="list-style-type: none"> Le bouton d'eau chaude est ouvert. 	Tournez le bouton d'eau chaude vers la position FERMÉ.
La DEL de vapeur clignote lorsque la machine est allumée.	<ul style="list-style-type: none"> Le levier de vapeur est ouvert. 	Déplacez le levier de vapeur en position FERMÉ.
L'eau ne s'écoule pas au travers du groupe chauffant.	<ul style="list-style-type: none"> La machine n'a pas atteint la température de fonctionnement. 	Prévoyez du temps pour que la machine atteigne la température de fonctionnement. Le voyant d'alimentation cesse de clignoter lorsque la machine est prête.
	<ul style="list-style-type: none"> Le réservoir d'eau est vide. 	Remplissez le réservoir.
	<ul style="list-style-type: none"> Le réservoir d'eau n'est pas complètement inséré et verrouillé. 	Poussez le réservoir d'eau à fond et fermez le loquet.
L'indication FILL TANK (Remplir le réservoir) s'affiche sur l'écran LCD, mais le réservoir d'eau est plein.	<ul style="list-style-type: none"> Le réservoir d'eau n'est pas complètement inséré et verrouillé en position. 	Poussez le réservoir d'eau à fond et fermez le loquet.
Pas de vapeur ou d'eau chaude.	<ul style="list-style-type: none"> La machine n'est pas allumée. 	Assurez-vous que la machine est branchée, allumée à la prise de courant et que le bouton d'alimentation est défini sur On.
Pas d'eau chaude.	<ul style="list-style-type: none"> Le réservoir d'eau est vide. 	Remplissez le réservoir d'eau.
Pas de vapeur.	<ul style="list-style-type: none"> La buse vapeur est bloquée. 	Utilisez la goupille de l'outil de nettoyage pour dégager les orifices. Si la buse vapeur continue à être bloquée, retirez la pointe de celle-ci en utilisant la clé dans l'outil de nettoyage et laissez-la tremper dans de l'eau chaude.
La machine est activée, mais cesse de fonctionner.		Éteignez la machine. Attendez 60 minutes et rallumez la machine. Si le problème persiste, appelez le service client Sage® Royaume-Uni.
La vapeur s'écoule du groupe chauffant.		Éteignez la machine. Attendez 60 minutes et rallumez la machine. Si le problème persiste, appelez le service client Sage® Royaume-Uni.

DÉPANNAGE

PROBLÈME	CAUSES POSSIBLES	MESURE À PRENDRE
L'expresso s'écoule juste des becs du porte-filtre.	• Le café est moulu trop finement.	Utilisez une mouture légèrement plus grossière.
	• Trop de café dans le panier à filtre.	Réduisez la dose de café à l'aide de l'outil de dosage the RAZOR™.
	• Le panier à filtre est peut-être bloqué.	Utilisez la goupille fine de l'outil de nettoyage fourni pour dégager le ou les orifices de sortie sur la face inférieure du panier à filtre. S'il continue à être bloqué, faites dissoudre une pastille de nettoyage dans de l'eau chaude et laissez tremper le panier à filtre et le porte-filtre dans la solution pendant environ 20 minutes. Rincez abondamment.
L'expresso s'épuise trop vite. ou	• Le café est moulu trop grossièrement.	Utilisez une mouture légèrement plus fine.
	• Pas assez de café dans le panier à filtre.	Augmentez la dose de café et utilisez l'outil de dosage the RAZOR™ pour éliminer le café en excès après le tassement.
Le manomètre n'atteint pas 9 bars.	• Le café n'est pas assez tassé.	Tassez avec pression entre 15 et 20 kg.
		Si les recommandations ci-dessus ne vous aident pas, vérifiez la machine. Placez un panier à filtre VIDE à double paroi dans le porte-filtre (1 ou 2 tasses). Appuyez sur le bouton MANUEL. Si le manomètre indique plus de 5 bars, la machine est en bon état. Assurez-vous que la dose est correcte en utilisant l'outil de dosage the RAZOR™. Si la dose est correcte, affinez la mouture. Si le manomètre indique moins de 5 bars, contactez le service clientèle de Sage®.
Le café n'est pas assez chaud.	• Les tasses ne sont pas préchauffées.	Rincez les tasses sous la sortie d'eau chaude et placez-les sur le plateau chauffant.
	• Le lait n'est pas assez chaud (si vous faites un cappuccino ou un café au lait, etc.).	Réchauffez le lait jusqu'à ce que les côtés du pot deviennent chaud au toucher.
Pas de crème.	• Les grains de café sont rassis.	Achetez du café fraîchement torréfié avec une date de torréfaction.
	• Utilisation de paniers à filtre simple paroi avec du café pré-moulu.	Veillez à utiliser des paniers à filtre à double paroi avec du café pré-moulu.

DÉPANNAGE

PROBLÈME	CAUSES POSSIBLES	MESURE À PRENDRE
<p>L'expresso se répand autour du porte-filtre.</p> <p>ou</p> <p>Le porte-filtre sort du groupe chauffant lors d'une extraction.</p>	<ul style="list-style-type: none"> Le porte-filtre n'est pas inséré correctement dans le groupe chauffant. 	Assurez-vous que le porte-filtre est tourné vers la droite jusqu'à ce que la poignée dépasse le centre et soit solidement verrouillé en place. La rotation du centre n'endommage pas le joint en silicone.
	<ul style="list-style-type: none"> Il y a du marc de café autour du bord du panier à filtre. 	Enlevez l'excès de café sur le bord du panier à filtre pour garantir une bonne étanchéité dans le groupe chauffant.
	<ul style="list-style-type: none"> Le bord du panier à filtre est humide ou le dessous des pattes du porte-filtre est humide. Les surfaces mouillées réduisent le frottement nécessaire pour maintenir le porte-filtre en place sous pression pendant une extraction. 	Assurez-vous toujours que le panier à filtre et le porte-filtre sont bien séchés avant de les remplir de café, de les tasser et de les insérer le groupe chauffant.
	<ul style="list-style-type: none"> Trop de café dans le panier à filtre. 	Rasez la dose de café à l'aide de l'outil de dosage the RAZOR™ après le tassement.
Impossible de définir l'heure de démarrage automatique.	<ul style="list-style-type: none"> L'horloge n'est pas réglée. 	Réglez l'horloge.
Message d'erreur E1, E2 ou E3 sur l'écran LCD.	<ul style="list-style-type: none"> Une erreur impossible à réinitialiser par l'utilisateur s'est produite. 	Contactez le service client de Sage®, Royaume-Uni.
La rondelle de café colle à la douchette.	<ul style="list-style-type: none"> Ceci est normal et se produit occasionnellement. La caractéristique de la rondelle sèche crée un léger vide sur la rondelle de café, qui retient parfois la rondelle contre la douchette au lieu de la laisser dans le panier à filtre. 	
Les pompes continuent à fonctionner/La vapeur est très humide/La sortie d'eau chaude fuit.	<ul style="list-style-type: none"> Utiliser de l'eau déminéralisée ou distillée qui affecte la façon dont la machine est conçue pour fonctionner. 	Nous vous recommandons d'utiliser de l'eau froide filtrée. Nous déconseillons l'utilisation d'eau sans ou avec peu de minéraux, telle que de l'eau déminéralisée ou distillée. Si le problème persiste, contactez le service client de Sage®.

GARANTIE

GARANTIE LIMITÉE 2 ANS

Sage Appliances garantit ce produit pour un usage domestique sur les territoires spécifiés pendant 2 ans à compter de la date d'achat, contre les défauts de fabrication et de matériaux. Au cours de cette période de garantie, Sage Appliances s'engage à réparer, remplacer ou rembourser tout produit défectueux (à sa seule discrétion).

Tous les droits de garantie légaux en vertu de la législation nationale applicable seront respectés et ne seront pas compromis par notre garantie. Pour connaître les conditions générales complètes relatives à la garantie ou pour obtenir des instructions sur la manière de déposer une réclamation, rendez-vous sur www.sageappliances.com.

the Dual Boiler™



IT GUIDA RAPIDA

Sage®

- 2 Sage® consiglia: la sicurezza prima di tutto
- 7 Componenti del nuovo apparecchio
- 9 Utilizzo del nuovo apparecchio
- 19 Manutenzione e pulizia
- 23 Risoluzione dei problemi
- 26 Garanzia

SAGE® CONSIGLIA: LA SICUREZZA PRIMA DI TUTTO

In Sage® abbiamo molto a cuore la sicurezza. In fase di progettazione e realizzazione dei nostri apparecchi diamo assoluta priorità alla sicurezza dei clienti. Invitiamo inoltre i clienti a prestare molta attenzione durante l'utilizzo degli apparecchi elettrici e a osservare le seguenti precauzioni.

LEGGERE TUTTE LE ISTRUZIONI PRIMA DELL'USO E CONSERVARLE PER CONSULTARLE IN FUTURO

- Sul sito sageappliances.com è disponibile anche una versione scaricabile del presente documento.

- Prima di usare l'apparecchio per la prima volta, verificare che la tensione della rete corrisponda a quella indicata sull'etichetta dei valori nominali sotto il dispositivo. In caso di dubbi, contattare l'azienda fornitrice di elettricità locale.
- Si consiglia l'installazione di un interruttore salvavita per una maggiore sicurezza durante l'utilizzo di tutti i dispositivi elettrici. Si consiglia l'uso di un salvavita con corrente operativa nominale non superiore a 30 mA. Rivolgersi a un elettricista per un parere professionale.
- Rimuovere e smaltire in sicurezza tutti i materiali di imballaggio prima di utilizzare l'apparecchio per la prima volta.
- Per eliminare il rischio di soffocamento per i bambini, smaltire in sicurezza la copertura protettiva della spina.
- Prima dell'uso, verificare sempre che l'apparecchio sia montato correttamente.
- Questo apparecchio è destinato esclusivamente all'uso domestico. Non utilizzare per usi diversi da quello previsto. Non utilizzare su veicoli in movimento o barche. Non utilizzare all'aperto. L'uso non corretto potrebbe provocare lesioni.

SAGE® CONSIGLIA: LA SICUREZZA PRIMA DI TUTTO

- Posizionare l'elettrodomestico su una superficie stabile, resistente al calore, piana e asciutta, lontano dal bordo del piano di lavoro. Utilizzare l'apparecchio lontano da fonti di calore come piastre elettriche, fornelli a gas o forni.
- Svolgere completamente il cavo prima dell'uso.
- Evitare che il cavo di alimentazione rimanga sospeso oltre il bordo di un tavolo o del piano cucina. Evitare che il cavo di alimentazione tocchi superfici calde o forni nodi.
- Non lasciare l'elettrodomestico incustodito durante il funzionamento.
- Se l'elettrodomestico viene:
 - lasciato incustodito
 - pulito
 - spostato
 - montato o
 - riposto
 Spegnere sempre la macchina per espresso premendo il pulsante POWER. Spegnere e scollegare l'apparecchio dalla presa di corrente.
- Ispezionare regolarmente il cavo di alimentazione e l'apparecchio stesso per verificare la presenza di danni. Se vengono rilevati danni di qualsiasi tipo, smettere immediatamente di usare l'apparecchio e portarlo con tutti i componenti al centro assistenza Sage autorizzato più vicino per l'esame, la sostituzione o la riparazione.
- Mantenere puliti l'apparecchio e gli accessori. Seguire le istruzioni di pulizia fornite in questo libretto. Qualsiasi operazione non menzionata in questo libretto di istruzioni deve essere eseguita da un centro assistenza Sage autorizzato.
- L'elettrodomestico può essere utilizzato da bambini di età superiore a 8 anni e da persone con ridotte capacità motorie, sensoriali o mentali o prive di esperienza o conoscenza dell'elettrodomestico stesso, a condizione che queste ultime lo utilizzino sotto la supervisione di qualcuno o secondo specifiche istruzioni ricevute in merito all'uso in sicurezza dell'elettrodomestico e che comprendano i rischi associati.
- Non lasciare che i bambini giochino con l'elettrodomestico.
- La pulizia dell'elettrodomestico può essere effettuata da bambini di età non inferiore a 8 anni e con la supervisione di un adulto.
- Tenere l'elettrodomestico e il cavo fuori dalla portata dei bambini di età pari o inferiore agli 8 anni.
- Utilizzare esclusivamente gli accessori forniti con gli elettrodomestici.

- Attenersi scrupolosamente alle istruzioni riportate in questo libretto per utilizzare l'elettrodomestico.
- Non spostare l'elettrodomestico quando è in funzione.
- Utilizzare esclusivamente acqua fredda della rete idrica urbana. Si sconsiglia l'uso di acqua filtrata, demineralizzata o distillata, poiché potrebbe influire sul sapore del caffè e sul funzionamento previsto della macchina da espresso.
- Non utilizzare l'elettrodomestico se il serbatoio dell'acqua è vuoto.
- Assicurarsi che il portafiltro sia ben inserito e fissato nella bocchetta di estrazione prima di utilizzare l'apparecchio.
- Non rimuovere il portafiltro durante il processo di estrazione del caffè poiché la macchina è sotto pressione.
- Non posizionare oggetti sull'elettrodomestico, eccetto le tazze da riscaldare.
- Fare attenzione durante l'utilizzo poiché le superfici metalliche possono diventare molto calde durante il funzionamento.
- Evitare il contatto con le superfici calde. Lasciare raffreddare l'elettrodomestico prima di spostarlo o pulire una qualsiasi delle sue parti.
- La superficie dell'elemento riscaldante può trattenere calore residuo dopo l'uso.
- Prima di pulire, spostare o riporre l'elettrodomestico, assicurarsi sempre che sia spento e scollegato dalla presa di alimentazione e che si sia raffreddato a sufficienza.
- Questo elettrodomestico non deve essere utilizzato per mezzo di un timer esterno o di un sistema di controllo remoto separato.
- L'utilizzo di estensioni o accessori non venduti o consigliati da Sage può provocare incendi, scosse elettriche o lesioni.
- Quando non in uso, impostare sempre l'elettrodomestico su off, spegnere l'interruttore di alimentazione e scollegare il cavo dalla presa.
- Qualsiasi operazione di manutenzione diversa dalla pulizia deve essere eseguita da un centro assistenza Sage® autorizzato.
- Evitare di usare l'elettrodomestico sul pianale del lavello.
- Non utilizzare l'elettrodomestico se si trova in uno spazio chiuso o all'interno di una credenza.

SAGE® CONSIGLIA: LA SICUREZZA PRIMA DI TUTTO

- Fare attenzione durante la decalcificazione poiché potrebbe essere rilasciato vapore caldo. Assicurarsi che il vassoio raccogliacqua sia vuoto e inserito prima di procedere alla decalcificazione. Per istruzioni dettagliate consultare la sezione "Manutenzione e pulizia".

AVVISO AI CLIENTI IN MERITO AI DISPOSITIVI DI ARCHIVIAZIONE

Al fine di offrire un servizio migliore ai nostri clienti, nei nostri prodotti è stato inserito un dispositivo di archiviazione interno. Questo dispositivo di archiviazione è costituito da un piccolo chip che raccoglie determinate informazioni sul tuo apparecchio, tra cui la frequenza e il modo in cui lo utilizzi. Se il prodotto necessita di assistenza, le informazioni raccolte dal chip ci permetteranno di ripararlo in modo rapido ed efficiente. Le informazioni raccolte costituiscono inoltre una risorsa preziosa per lo sviluppo di futuri elettrodomestici che ci consentiranno di soddisfare al meglio le esigenze dei nostri consumatori. Il chip non raccoglie alcuna informazione riguardante le persone che utilizzano il prodotto o il nucleo familiare in cui viene utilizzato. In caso di domande relative al chip del dispositivo di archiviazione, è possibile contattarci all'indirizzo privacy@sageappliances.com.

**ESCLUSIVAMENTE PER USO DOMESTICO
CONSERVARE QUESTE ISTRUZIONI**

**ISTRUZIONI SPECIFICHE
PER IL FILTRO DELL'ACQUA**

- Tenere la cartuccia del filtro fuori dalla portata dei bambini.
- Conservare le cartucce del filtro in un luogo asciutto e nella confezione originale.
- Proteggere le cartucce dal calore e dalla luce solare diretta.
- Non utilizzare cartucce del filtro danneggiate.
- Non aprire le cartucce del filtro.
- Svuotare il serbatoio dell'acqua e sostituire la cartuccia se non si utilizza l'elettrodomestico per un periodo di tempo prolungato.



Questo simbolo indica che l'apparecchio non può essere smaltito con i rifiuti domestici comuni.

Deve essere conferito in un centro di smaltimento locale specializzato o presso un rivenditore che fornisce questo servizio. Per ulteriori informazioni, contattare l'ufficio comunale locale.



Per proteggersi dalle scariche elettriche, non immergere la spina, il cavo di alimentazione o l'elettrodomestico in acqua o in qualsiasi altro liquido.

COMPONENTI DEL NUOVO APPARECCHIO

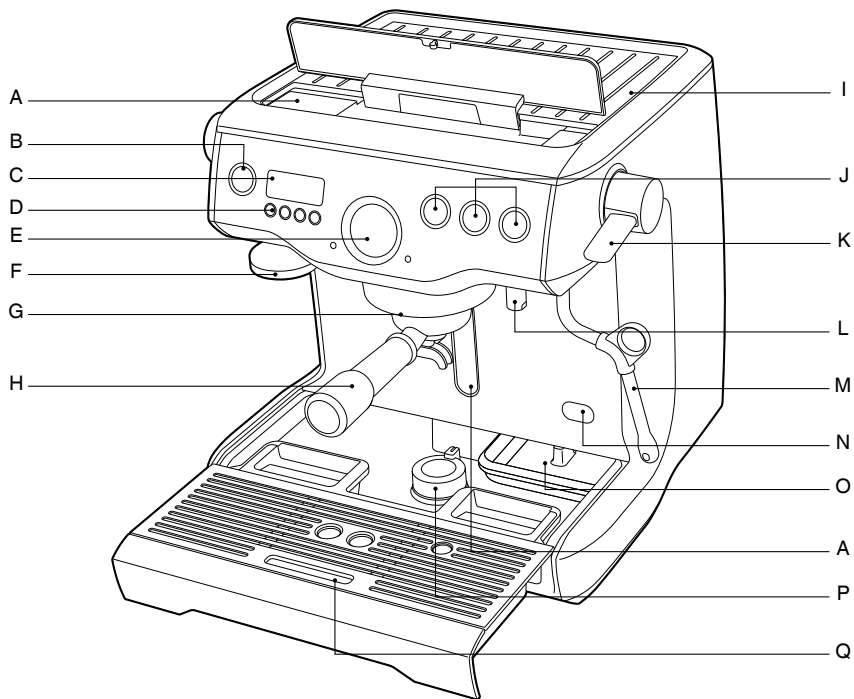

- | | |
|---|---|
| A. Serbatoio dell'acqua rimovibile da 2,5 litri con riempimento dall'alto | M. Lancia vapore orientabile a 360° con punta a 3 buchi |
| B. Pulsante POWER | N. Punto di accesso per la decalcificazione |
| C. Interfaccia LCD retroilluminata | O. Piano per riporre gli strumenti integrati |
| D. Accesso al MENU e pulsanti di modalità DISPLAY (visualizzazione) | P. Piedino girevole estraibile |
| E. Valvola per la pressione dell'espresso | Q. Vassoio raccogli gocce rimovibile |
| F. Pressino integrato e rimovibile da 58 mm | |
| G. Gruppo di erogazione da 58 mm con riscaldamento attivo ed elemento integrato | |
| H. Portafiltro in acciaio inossidabile da 58 mm | |
| I. Piano di riscaldamento a convezione per 6 tazze | |
| J. Controlli volumetrici manuali e programmabili per 1 o 2 tazze | |
| K. Leva per il vapore di facile utilizzo | |
| L. Uscita acqua calda dedicata | |

NON MOSTRATO

- Pompa a 15 bar di produzione italiana
- Due caldaie in acciaio inossidabile
- Controllo elettronico della temperatura PID
- Valvola di sicurezza
- Pre-infusione a bassa pressione
- Modalità di risparmio energetico
- Protezione termica di sicurezza

COMPONENTI DEL NUOVO APPARECCHIO

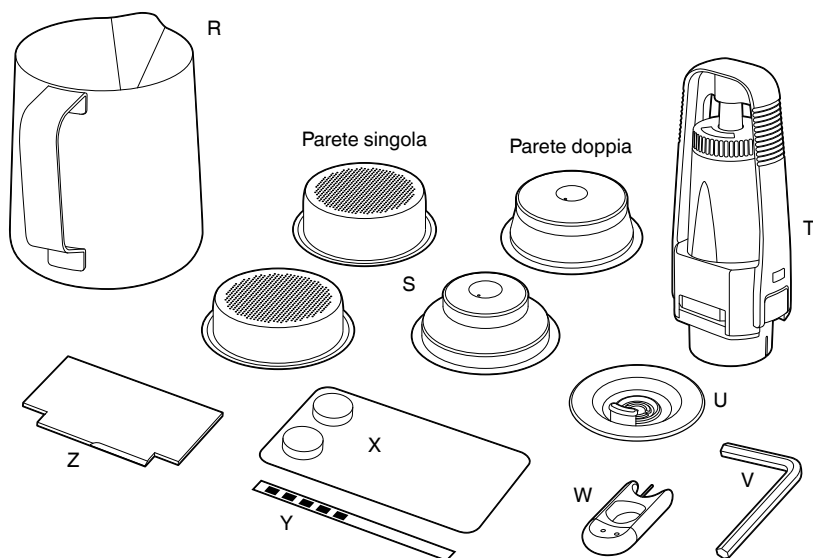

ACCESSORI

- R. Bricco per la schiuma in acciaio inossidabile
- S. Filtri a parete singola e doppia (1 e 2 tazze)
- T. Supporto per filtro dell'acqua e filtro
- U. Disco di pulitura
- V. Brugola
- W. Accessorio per la pulizia
- X. Detergente in capsule per la macchina espresso
- Y. Striscia per il test di durezza dell'acqua
- Z. Dosatore di precisione Razor™

INTERFACCIA LCD

- Modalità di visualizzazione
- Shot Temp (temperatura erogazione)
- Timer erogazione
- Clock (orologio)

Funzioni programmabili

- Shot Temp (temperatura erogazione)
- Volume erogazione - 1 e 2 tazze
- Pre-infusione
- Avvio automatico

CE Informazioni sui valori nominali
220-240 V ~50-60 Hz 1800-2200 W

UTILIZZO DEL NUOVO APPARECCHIO



ATTENZIONE

Sia la leva STEAM (vapore) che la manopola HOT WATER (acqua calda) devono essere in posizione CLOSED (chiusa) affinché la macchina possa avviarsi.

PREPARAZIONE AL PRIMO UTILIZZO

Preparazione dell'elettrodomestico

Rimuovere e smaltire tutte le etichette e i materiali di imballaggio forniti con la macchina per espresso. Assicurarsi di aver rimosso tutti i componenti e gli accessori prima di smaltire la confezione.

Pulire tutti i componenti e gli accessori (serbatoio dell'acqua, portafiltro, filtri, brocca) con acqua tiepida e un detergente per piatti delicato e risciacquare.

Preparazione del filtro dell'acqua

- Rimuovere il filtro dal contenitore in plastica e lasciarlo a bagno in acqua tiepida per 5 minuti.
- Risciacquare il filtro con acqua corrente fredda.
- Lavare la rete in acciaio inossidabile nello scomparto del filtro in plastica con acqua fredda.
- Inserire il filtro nell'apposito supporto.
- Spostare l'indicatore della data in avanti di due mesi.
- Per installare il filtro, spingere verso il basso e bloccarlo in posizione.
- Far scivolare il serbatoio dell'acqua in posizione e bloccarlo.

PRIMO UTILIZZO

Avvio iniziale

- Riempire il serbatoio dell'acqua con acqua fredda.
- Immergere la striscia per il test di durezza dell'acqua nel serbatoio per un secondo e metterla da parte.
- Verificare che la leva STEAM (vapore) e la manopola HOT WATER (acqua calda) siano in posizione CLOSED (chiusa).
- Premere il pulsante POWER.
- Verrà visualizzato un messaggio in cui si richiede di impostare la durezza dell'acqua. Fare riferimento alla striscia del test per stabilire la durezza. Utilizzare le frecce su e giù per selezionare la durezza dell'acqua su un valore

da 1 a 5, quindi premere Menu per confermare. L'avvenuta selezione verrà confermata da un segnale acustico.

- La macchina raggiungerà la temperatura funzionale, quindi andrà in STANDBY.

Pulizia della macchina

Quando la macchina è entrata in STANDBY, eseguire questi 3 passaggi:

1. Premere il pulsante 2 TAZZE per far scorrere l'acqua nel gruppo di erogazione.
2. Far scorrere l'acqua calda per 30 secondi.
3. Attivare il vapore per 10 secondi.

AVVIO

Premere il pulsante POWER per accendere l'apparecchio. Il pulsante POWER lampeggerà e lo schermo LCD visualizzerà la temperatura della caldaia per l'espresso.

Quando la macchina ha raggiunto la temperatura funzionale, la luce del pulsante POWER smetterà di lampeggiare e i pulsanti MANUAL (manuale), 1 TAZZA e 2 TAZZE si illumineranno.

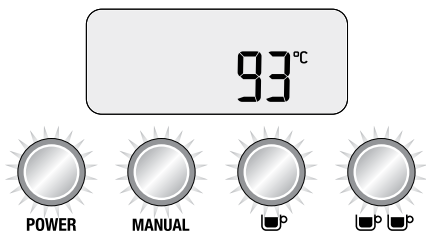

A questo punto la macchina entra in modalità STANDBY ed è pronta per l'uso.

NOTA

Durante la procedura di AVVIO, non è possibile selezionare 1 TAZZA, 2 TAZZE o CLEANING CYCLE (ciclo di pulizia).

MODALITÀ AUTO OFF (SPEGNIMENTO AUTOMATICO)

La macchina entra automaticamente in modalità AUTO OFF (spegnimento automatico) dopo 20 minuti.

UTILIZZO DEL NUOVO APPARECCHIO

INTERFACCIA LCD

Modalità di visualizzazione

Sullo schermo LCD possono essere visualizzate 3 modalità: *Shot Temp* (temperatura erogazione), *Shot Clock* (timer erogazione) o *Clock* (orologio).

Premere le frecce su o giù per passare dalla modalità Shot Clock (timer erogazione) a Clock (orologio). La temperatura di erogazione verrà visualizzata durante l'estrazione del caffè.

1. Shot Temp (temperatura erogazione)

Mostra la temperatura di estrazione selezionata (l'impostazione predefinita è 93°C), ma può essere impostata su un valore compreso tra 86°C e 96°C. Vedere "Temperatura di estrazione", pag. 12.

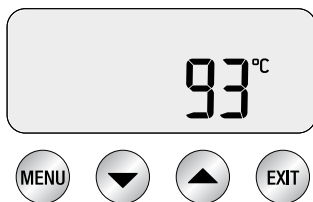

2. Shot Clock (timer erogazione)

Mostra temporaneamente la durata dell'ultima estrazione di caffè in secondi.



3. Clock (orologio)

Mostra temporaneamente l'ora (se non è stata impostata, il valore predefinito segna le ore 12:00).



SELEZIONE DEL FILTRO

Filtri a PARETE SINGOLA

Quando si macinano al momento chicchi di caffè freschi e interi, si consiglia di utilizzare i filtri a parete singola.

I filtri a parete singola consentono di sperimentare vari gradi di macinatura, dosaggio e pressatura, per creare un espresso perfettamente bilanciato.

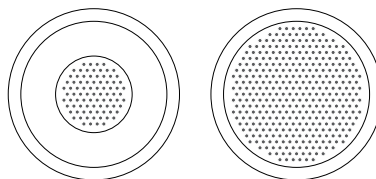

- Utilizzare il filtro per 1 tazza per preparare una sola tazza di caffè e quello per 2 tazze per preparare due tazze o una sola tazza di caffè forte.

Filtri a PARETE DOPPIA

Utilizzare i filtri a parete singola per caffè premacinato.

I filtri a parete doppia regolano la pressione e consentono di ottimizzare l'estrazione, a prescindere da tostatura, dosaggio, pressatura e freschezza del caffè.

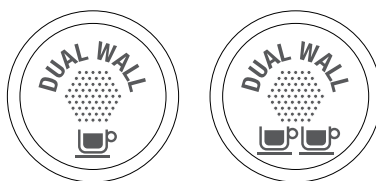

- Utilizzare il filtro per 1 tazza per preparare una sola tazza di caffè e quello per 2 tazze per preparare due tazze o una sola tazza di caffè forte.

DOSAGGIO E PRESSATURA DEL CAFFÈ

- Se si utilizza il filtro a parete singola, macinare una quantità di caffè sufficiente a riempirlo.
- Battere il portafiltro più volte per distribuire uniformemente il caffè nel filtro.

UTILIZZO DEL NUOVO APPARECCHIO

- Premere con decisione, applicando una forza pari a 15-20 kg circa. Non è importante che la pressione esercitata sia forte, ma è necessario che sia costante.

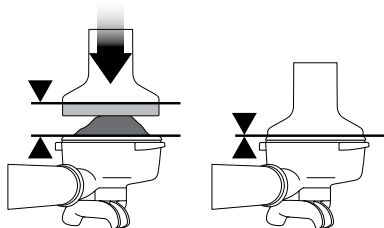

- Come guida per il dosaggio, il bordo superiore del cappuccio in metallo sul pressino dovrebbe essere allineato alla parte superiore del filtro DOPO che il caffè è stato pressato.

DOSAGGIO

- Inserire l'accessorio Razor™ nel cestello del portafiltro fino a poggiare l'indentatura dell'accessorio sul bordo del cestello. La lama dello strumento di dosaggio dovrebbe penetrare la superficie del caffè compresso.
- Ruotare Razor™ avanti e indietro tenendo il portafiltro inclinato sulla tramoggia battifiltro per eliminare il caffè in eccesso. Il filtro contiene adesso la quantità giusta di caffè.

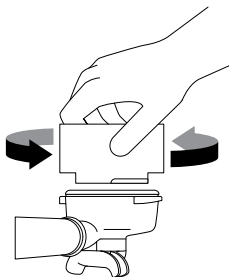

- Rimuovere il caffè in eccesso dal bordo del filtro per garantire la chiusura ermetica nel gruppo di erogazione.

FUNZIONAMENTO GENERALE

1 TAZZA

Premere il pulsante 1 TAZZA una volta per estrarre un espresso singolo per il tempo preimpostato (30 secondi). L'estrazione inizierà con la pre-infusione a bassa pressione.

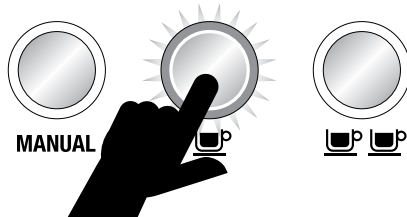

2 TAZZE

Premere il pulsante 2 TAZZE una volta per estrarre un espresso doppio per il tempo preimpostato (30 secondi).

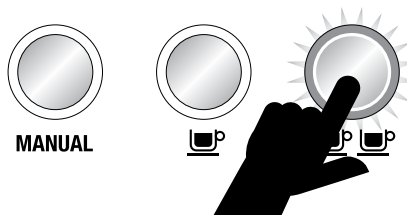

MANUAL (manuale)

Il pulsante MANUAL (manuale) consente di controllare il volume del caffè estratto in base alle proprie preferenze.

Premere il pulsante MANUAL (manuale) una volta per avviare l'estrazione. L'estrazione inizierà con la pre-infusione a bassa pressione.

Premerlo nuovamente per terminare l'estrazione.

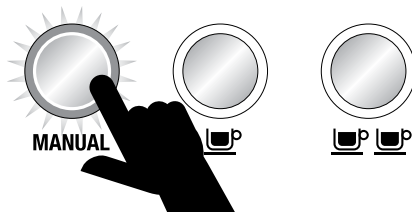

UTILIZZO DEL NUOVO APPARECCHIO

GUIDA ALL'ESTRAZIONE

	MACINATURA	TEMPO DI EROGAZIONE
ESTRAZIONE ECCESSIVA AMARO • ASTRINGENTE	TROPPO FINE	PIÙ DI 40 SEC
EQUILIBRATA	OTTIMALE	25–35 sec
ESTRAZIONE NON SUFFICIENTE BLANDO • ASPRO	TROPPO GROSSA	MENO DI 20 SEC

VAPORE

Per ottenere immediatamente un getto di vapore, spostare la leva STEAM (vapore) in posizione OPEN (aperta). La spia a LED si accenderà.

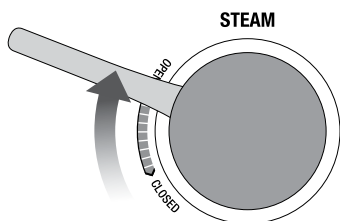

Per spegnere il vapore, spostare la stessa leva in posizione CLOSED (chiusa). La macchina tornerà in modalità STANDBY.

ATTENZIONE: RISCHIO DI USTIONE

È possibile che venga rilasciato vapore pressurizzato anche dopo lo spegnimento della macchina.

I bambini devono utilizzare l'elettrodomestico sempre sotto la supervisione di un adulto.

ACQUA CALDA

Per ottenere immediatamente acqua calda, ruotare la manopola HOT WATER (acqua calda) nella posizione OPEN (aperta). La spia a LED dell'acqua calda si accenderà.

HOT WATER

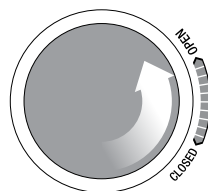

Per spegnere l'acqua calda, ruotare la manopola HOT WATER (acqua calda) nella posizione CLOSED (chiusa). La macchina tornerà in modalità STANDBY.

FUNZIONI DI PROGRAMMAZIONE LCD

Per programmare la macchina, premere il pulsante MENU una volta. Sullo schermo LCD verranno visualizzate tutte le funzioni di programmazione. Continuare a premere il pulsante MENU per selezionare la funzione desiderata.

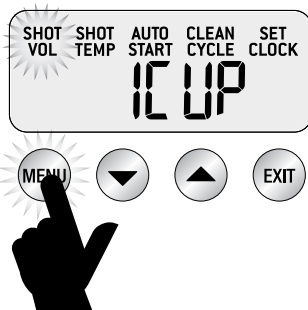

In qualsiasi momento, premere EXIT (esci) per tornare alla modalità STANDBY.

NOTA

Il pulsante MENU è disattivato durante l'estrazione di caffè o l'erogazione di acqua calda.

UTILIZZO DEL NUOVO APPARECCHIO

DURATA DELL'EROGAZIONE

Durata della funzione 1 TAZZA

Premere il pulsante MENU fino a quando la scritta SHOT VOL (volume erogazione) lampeggia e sullo schermo viene visualizzata la scritta 1 TAZZA.

Premere il pulsante 1 TAZZA per far scorrere acqua calda nel gruppo di erogazione.

Premere nuovamente il pulsante 1 TAZZA una volta raggiunta la durata di erogazione desiderata.

La macchina emetterà un doppio segnale acustico per indicare che la nuova durata di erogazione per 1 tazza è stata impostata.

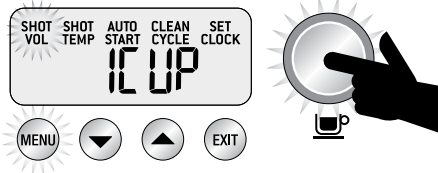
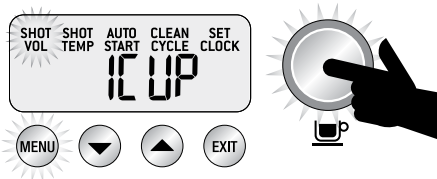

Programmazione del volume per 2 TAZZE

Premere il pulsante MENU fino a quando la scritta SHOT VOL (volume erogazione) lampeggia e sullo schermo viene visualizzata la scritta 2 TAZZE.

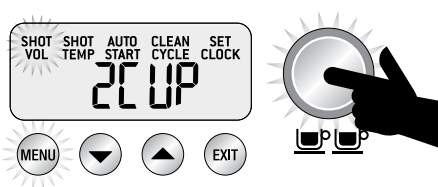

Durata della funzione 2 TAZZE

Premere il pulsante MENU fino a quando la scritta SHOT VOL (volume erogazione) lampeggia e sullo schermo viene visualizzata la scritta 2 TAZZE.

Premere il pulsante 2 TAZZE per far scorrere acqua calda nel gruppo di erogazione.

Premere nuovamente il pulsante 2 TAZZE una volta raggiunta la durata di erogazione desiderata.

La macchina emetterà un doppio segnale acustico per indicare che la nuova durata di erogazione per 2 tazze è stata impostata.

Dosare e pressare il portafiltra contenente caffè macinato. Premere il pulsante 2 TAZZE per avviare l'estrazione del caffè. Premere nuovamente il pulsante 2 TAZZE una volta raggiunto il volume di caffè desiderato.

TEMPERATURA DI ESTRAZIONE

Premere il pulsante MENU fino a quando la scritta SHOT TEMP (temperatura erogazione) lampeggia. Sullo schermo LCD verranno visualizzate tutte impostazioni di temperatura.

VOLUME EROGAZIONE

Programmazione del volume per 1 TAZZA

Premere il pulsante MENU fino a quando la scritta SHOT VOL (volume erogazione) lampeggia e sullo schermo viene visualizzata la scritta 1 TAZZA.

Dosare e pressare il portafiltra contenente caffè macinato. Premere il pulsante 1 TAZZA per avviare l'estrazione del caffè. Premere nuovamente il pulsante 1 TAZZA una volta raggiunto il volume di caffè desiderato.

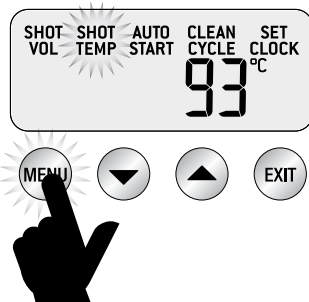

UTILIZZO DEL NUOVO APPARECCHIO

Premere la freccia su o giù per impostare la temperatura di erogazione desiderata (compresa tra 86°C e 96°C).



Sullo schermo LCD verrà visualizzata la nuova impostazione del valore SHOT TEMP (temperatura erogazione).

AVVIO AUTOMATICO

Per utilizzare la funzione AUTO START (avvio automatico), verificare che l'orologio sia stato impostato sull'orario corretto.

ACCENSIONE E SPEGNIMENTO DELL'AVVIO AUTOMATICO

Premere il pulsante MENU fino a quando la scritta AUTO START (avvio automatico) lampeggia e sullo schermo viene visualizzata l'impostazione attuale della funzione (ON o OFF).

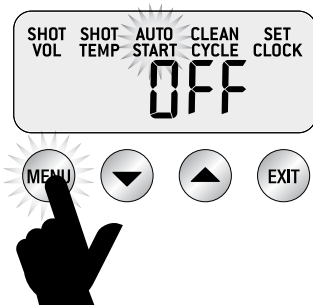

Premere la freccia su o giù per impostare AUTO START (avvio automatico) su ON o OFF.



Se è impostata su ON, sullo schermo LCD verrà visualizzata l'icona di un orologio.

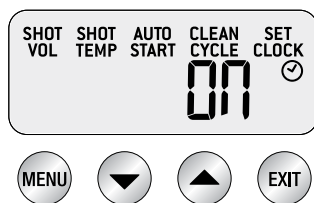

Premendo il pulsante MENU sullo schermo LCD verrà visualizzata l'ora attualmente impostata per l'avvio automatico.



Premere la freccia su o giù per impostare AUTO START (avvio automatico) sull'orario desiderato. Il valore predefinito segna le ore 7:00.

Premere il pulsante EXIT (esci).

UTILIZZO DEL NUOVO APPARECCHIO

IMPOSTA OROLOGIO

Premere il pulsante MENU fino a quando la scritta SET CLOCK (imposta orologio) lampeggia. Sullo schermo LCD verrà visualizzata l'ora corrente.



Premere la freccia su o giù per regolare l'ora.



Premere il pulsante EXIT (esci).

CICLO DI PULIZIA

Premere il pulsante MENU fino a quando la scritta CLEAN CYCLE (ciclo di pulizia) lampeggia e sullo schermo viene visualizzata la scritta PUSH (premi).

Per avviare il ciclo di pulizia, premere il pulsante MANUAL (manuale) illuminato.

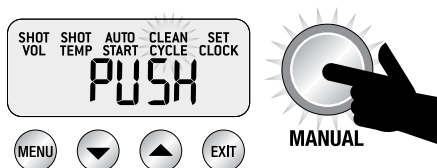

L'icona CLEAN CYCLE (ciclo di pulizia) lampeggerà e la macchina inizierà un conto alla rovescia della durata di 370 secondi.

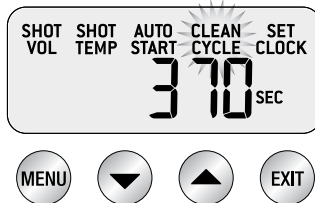

Al termine del ciclo di pulizia, la macchina tornerà in modalità STANDBY.

FUNZIONI ESPRESSO AVANZATE

Pressione lunga del tasto 1 TAZZA

Tenere premuto il tasto 1 TAZZA per saltare la fase di pre-infusione e fornire acqua al gruppo di erogazione alla pressione piena di 9 bar. Rilasciare il pulsante per terminare l'estrazione. Questa funzione può essere utilizzata durante la pulizia del gruppo di erogazione.

Pressione lunga del tasto 2 TAZZE

Tenere premuto il tasto 2 TAZZE per saltare la fase di pre-infusione e fornire acqua al gruppo di erogazione alla pressione piena di 9 bar. Rilasciare il pulsante per terminare l'estrazione. Questa funzione può essere utilizzata durante la pulizia del gruppo di erogazione.

Pressione lunga del tasto MANUAL (manuale)

Tenere premuto il tasto MANUAL (manuale) per fornire acqua al gruppo di erogazione alla pressione bassa impostata per la pre-infusione. Quando si rilascia il pulsante MANUAL (manuale), l'acqua verrà erogata alla pressione piena di 9 bar. Premerlo nuovamente per terminare l'estrazione.

È possibile utilizzare questa funzione per controllare manualmente la durata della pre-infusione.

UTILIZZO DEL NUOVO APPARECCHIO

ACCESSO AL MENU DELLE FUNZIONI AVANZATE

Per accedere al menu delle funzioni avanzate:

A macchina spenta, tenere premuto il pulsante 1 TAZZA, quindi premere il pulsante POWER.

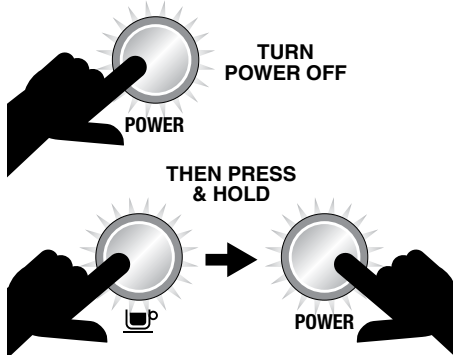

Ripristinare i valori predefiniti

I valori predefiniti della macchina sono i seguenti:

1. Temperatura: 93° C
2. Pre-infusione: durata Pr07
3. Pre-infusione: potenza PP60
4. Temperatura del vapore: 135 °C
5. Avvio automatico: OFF
6. Suoni: LO (bassi)
7. Durezza dell'acqua: 3
8. Durata dell'estrazione: 30/30 sec

Per ripristinare i valori predefiniti della macchina, accedere al menu delle funzioni avanzate. Sullo schermo LCD verrà visualizzata la scritta rSEt (reset). Premere il pulsante MENU per ripristinare le impostazioni predefinite.

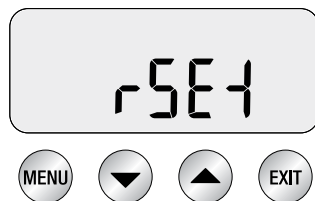

Verrà quindi visualizzato un messaggio in cui si richiede di impostare la durezza dell'acqua. Selezionare la durezza desiderata tramite le frecce su e giù, quindi premere MENU per confermare o EXIT (esci) per tornare alla modalità STANDBY.



Unità di misura della temperatura - °C/°F
(SEt - imposta)

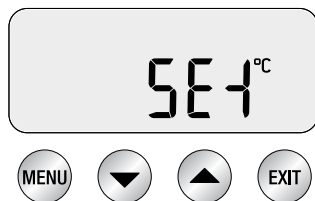

L'unità di misura della temperatura verrà visualizzata sullo schermo LCD in corrispondenza della scritta SEt (imposta). Premere MENU per selezionarla.

Utilizzare le frecce su e giù per selezionare l'unità di misura desiderata, quindi premere MENU per confermare.

L'avvenuta selezione verrà confermata da un segnale acustico. Premere EXIT (esci) per tornare alla modalità STANDBY.

UTILIZZO DEL NUOVO APPARECCHIO

Temperatura del vapore (StEA)



Regolare la temperatura del vapore per controllare la pressione del vapore erogato. Per quantità ridotte di latte o per avere un controllo maggiore sull'operazione, abbassare la temperatura del vapore. Viceversa, per quantità di latte maggiori, aumentare la temperatura del vapore.

Premere MENU per selezionare STEAM (vapore).

Utilizzare le frecce su e giù per selezionare la temperatura desiderata per il vapore.

quindi premere MENU per confermare.

L'avvenuta selezione verrà confermata da un segnale acustico.

Suoni (Snd)

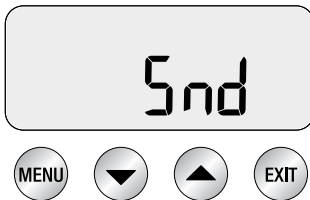

La funzione Suoni regola il volume dei segnali acustici emessi dalla macchina.

- HI alto
- LO basso
- OFF suoni disattivati

Premere il pulsante MENU per selezionare le impostazioni dei suoni.

Premere la freccia su o giù per selezionare il volume desiderato. quindi premere MENU per confermare. L'avvenuta selezione verrà confermata da un segnale acustico.

Controllo volumetrico (vOL)

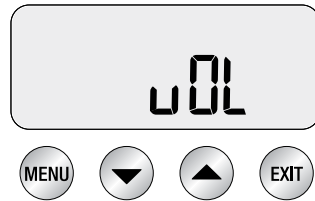

Utilizzare questa funzione per impostare la durata o il volume dell'erogazione di caffè.

Premere il pulsante MENU per effettuare la selezione. Utilizzare la freccia su o giù per selezionare FLo (flusso) o SEc (secondi). quindi premere MENU per confermare. L'avvenuta selezione verrà confermata da un segnale acustico.

FUNZIONALITÀ AVANZATE

Programmazione della pre-infusione

Con la macchina in modalità STANDBY, premere le frecce su e giù contemporaneamente per accedere alla modalità di programmazione della pre-infusione.

Premere il pulsante MENU per passare dalla durata della pre-infusione alla potenza e viceversa.

Durata della pre-infusione

Sullo schermo LCD verrà visualizzata la durata attuale della pre-infusione.

Premere la freccia su o giù per modificarla.

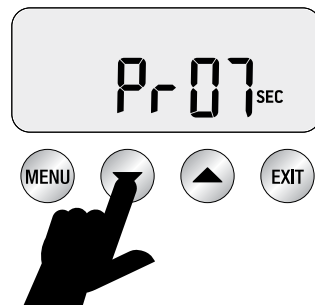

Si consiglia di scegliere un valore compreso tra 5 e 15 secondi.

UTILIZZO DEL NUOVO APPARECCHIO

Potenza della pre-infusione

Sullo schermo LCD verrà visualizzata la potenza attuale della pre-infusione.

Premere la freccia su o giù per modificarla.

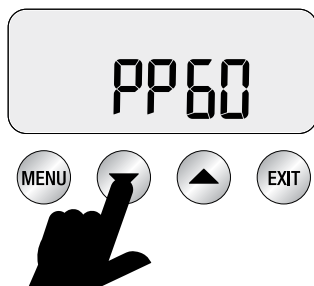

Si consiglia di scegliere un valore compreso tra 55 e 65. Premere EXIT (esci) per confermare e tornare alla modalità STANDBY.

AVVISI

La spia del vapore lampeggia all'avvio

Se la leva STEAM (vapore) si trova in posizione OPEN (aperta) e la spia del vapore lampeggia, la macchina non si avvia.

Affinché la macchina possa avviarsi, è necessario che la leva STEAM (vapore) si trovi in posizione CLOSED (chiusa).

La spia dell'acqua calda lampeggia all'avvio

Se la manopola HOT WATER (acqua calda) si trova in posizione OPEN (aperta) e la spia dell'acqua calda lampeggia, la macchina non si avvia.

Affinché la macchina possa avviarsi, è necessario che la manopola dell'acqua calda si trovi in posizione CLOSED (chiusa).

La spia dell'acqua calda lampeggia

La spia dell'acqua calda lampeggia quando la funzione HOT WATER (acqua calda) rimane attiva per più di 1 minuto.

Affinché la macchina entri in modalità STANDBY, è necessario che la manopola HOT WATER (acqua calda) si trovi in posizione CLOSED (chiusa).

Fill Tank (riempire serbatoio)

L'apparecchio rileverà automaticamente quando il livello dell'acqua è basso. L'icona FILL TANK (riempire serbatoio) verrà visualizzata sullo schermo LCD.

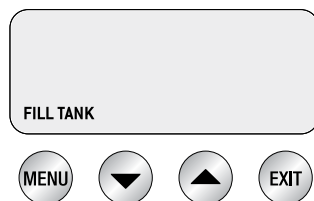

Se viene visualizzata l'icona FILL TANK (riempire serbatoio), aggiungere acqua fino a quando la macchina torna in modalità STANDBY.

MANUTENZIONE E PULIZIA

CLEAN ME! (pulizia necessaria)

La macchina rileverà automaticamente quando saranno state effettuate 200 estrazioni dall'ultimo ciclo di pulizia.

L'icona CLEAN ME! (pulizia necessaria) verrà visualizzata sullo schermo LCD all'avvio successivo della macchina.



CICLO DI PULIZIA

- Sullo schermo LCD verrà visualizzato CLEAN ME! (pulizia necessaria) quando è richiesto un ciclo di pulizia, ovvero dopo circa 200 erogazioni.
- Inserire il disco di pulizia in dotazione insieme a una capsula di detergente nel filtro 1 TAZZA.
- Inserire il portafiltro e bloccarlo in posizione nel gruppo di erogazione.
- Verificare che il serbatoio dell'acqua sia stato riempito con acqua fredda del rubinetto.
- Verifica che il vassoio raccogliogocce sia vuoto e in posizione.
- Premere il pulsante MENU fino a quando la scritta CLEAN CYCLE (ciclo di pulizia) lampeggia e sullo schermo viene visualizzata la scritta PUSH (premi).

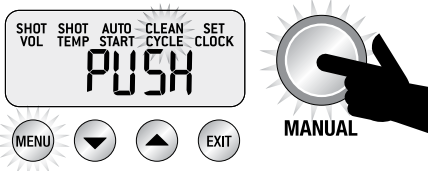

- Per avviare il ciclo di pulizia, premere il pulsante MANUAL (manuale) illuminato.
- L'icona CLEAN CYCLE (ciclo di pulizia) lampeggerà e la macchina inizierà un conto alla rovescia della durata di 370 secondi.

- Una volta terminato il ciclo di pulizia, rimuovere il portafiltro e verificare che il detergente si sia sciolto del tutto. In caso contrario, ripetere i passaggi sopra riportati senza inserire una nuova capsula di detergente.
- Risciacquare accuratamente il filtro e il portafiltro prima dell'utilizzo.

INSTALLARE I FILTRI DELL'ACQUA

- Immergere il filtro in un bicchiere di acqua per 5 minuti.
- Risciacquare il filtro e le maglie metalliche con acqua corrente.
- Inserire il filtro nell'apposito supporto.
- Spostare la successiva data di sostituzione in avanti di due mesi.
- Inserire il supporto del filtro nel serbatoio dell'acqua.
- Inserire il serbatoio dell'acqua nella macchina. Assicurarsi che il gancio sia fissato in posizione.
- Sostituire il filtro dell'acqua, dopo 3 mesi o una volta filtrati 40 l d'acqua, ridurrà la necessità di decalcificare l'apparecchio. Il limite di 40 l è basato su un livello di durezza dell'acqua pari a 4. Se si utilizza acqua con livello di durezza 2, il limite può essere portato a 60 l.

NOTA

Per acquistare i filtri dell'acqua, visitare il sito Web di Sage®.

PULIRE LA LANCIA VAPORE

- Pulire la lancia vapore con un panno umido e lavarla facendo scorrere dell'acqua dopo averla utilizzata per montare il latte.
- Se uno qualsiasi dei fori sulla punta della lancia vapore è ostruito, assicurarsi che la leva STEAM (vapore) sia in posizione CLOSED (chiusa) e pulirla utilizzando l'ago all'estremità dell'accessorio per la pulizia.
- Se la lancia vapore rimane ostruita, rimuovere la punta utilizzando il foro centrale dell'accessorio per la pulizia e immergerla in acqua calda. Riavvitare la punta della lancia vapore tramite il foro centrale dell'accessorio per la pulizia.

PULIRE I FILTRI E IL PORTAFILTRO

- I filtri e il portafiltro devono essere sciacquati in acqua calda subito dopo l'uso per rimuovere tutti i residui di oli del caffè.

Se i fori dei filtri si ostruiscono, far sciogliere una capsula di detergente in acqua calda e immergere il filtro e il portafiltro nella soluzione per circa 20 minuti. Sciacquare a fondo.

PULIRE IL DISCO FORATO

- L'interno del gruppo di erogazione e il disco forato devono essere puliti con un panno umido per rimuovere eventuali residui di caffè macinato.
- Far scorrere periodicamente acqua calda nella macchina, con il filtro e il portafiltro in posizione e senza caffè macinato al suo interno, per sciacquare i residui di caffè.

FARE SCORRERE ACQUA ALL'INTERNO DELL'APPARECCHIO

- Inserire il disco di pulizia nel filtro 1 TAZZA.
- Inserire il portafiltro nel gruppo di erogazione.
- Premere il pulsante 1 TAZZA per aumentare la pressione nel filtro.
- Ripetere più volte per rimuovere eventuali residui di oli del caffè nei condotti dell'acqua.

PULIRE IL VASSOIO RACCOGLIGOCCE E IL VANO PORTAOGGETTI

- Il vassoio raccogliocce deve essere rimosso, svuotato e pulito dopo ogni utilizzo o quando l'indicatore del vassoio raccogliocce mostra la scritta Empty Me! (svuotare).
- Rimuovere la griglia dal vassoio raccogliocce e lavarlo in acqua tiepida con sapone. È anche possibile rimuovere l'indicatore Empty Me! (svuotare) dal vassoio raccogliocce.
- Il vano portaoggetti può essere rimosso e pulito con un panno morbido e umido. Non utilizzare detersivi, spugne o panni abrasivi che potrebbero graffiare la superficie.

PULIRE L'INVOLUCRO ESTERNO E IL VASSOIO PER IL RISCALDAMENTO DELLE TAZZE

- L'involucro esterno e il vassoio per il riscaldamento delle tazze possono essere puliti con un panno morbido e umido. Lucidare con un panno morbido e asciutto. Non utilizzare detersivi, spugne o panni abrasivi che potrebbero graffiare la superficie.

NOTA

Non lavare parti o accessori dell'elettrodomestico in lavastoviglie.

DECALCIFICAZIONE (dESC)

NOTA

Anche se si utilizza il filtro dell'acqua in dotazione, si consiglia di eseguire la decalcificazione in caso di accumulo di calcare nel serbatoio dell'acqua.

La procedura va eseguita esclusivamente tramite il menu di decalcificazione.

1 – Preparare la macchina per la decalcificazione

- a) Svuotare il vassoio raccogliocce e posizionarlo nell'apparecchio.
- b) Spegnerla macchina e lasciarla raffreddare per almeno 4 ore. A macchina spenta, tenere premuto il pulsante 1 TAZZA, quindi premere contemporaneamente il pulsante POWER per 3 secondi. Sullo schermo LCD verrà visualizzata la scritta rSET.

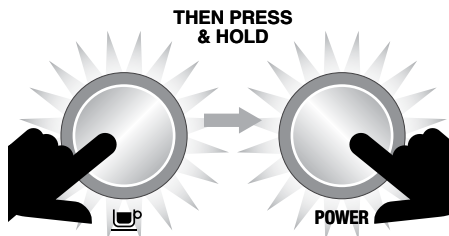

- c) Premere la freccia su o giù finché non compare la scritta "dESC", quindi premere MENU per confermare la selezione.

MANUTENZIONE E PULIZIA



2 – Svuotare le caldaie

- a) Rimuovere la copertura grigia in silicone sul pannello inferiore davanti con la scritta **DESCALE ACCESS** (ingresso per la decalcificazione).

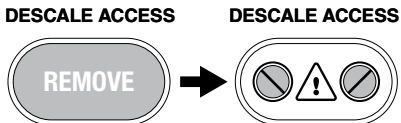

- b) Coprire il vassoio raccogliogocce con un panno per evitare fuoriuscite di vapore.

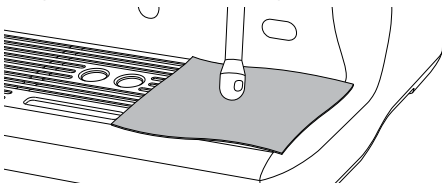

- c) Utilizzare un cacciavite piatto per ruotare la valvola destra **LENTAMENTE** in senso antiorario, fino a quando sarà completamente aperta. Durante l'apertura potrebbe fuoriuscire del vapore.

NOTA

Se non viene rilasciata acqua nel vassoio raccogliogocce, tenere premuto il pulsante **1 TAZZA** per 3 secondi. Ciò provocherà la fuoriuscita dell'acqua dalla caldaia.

Quando la caldaia è completamente vuota, chiudere la valvola ruotando le viti in senso orario fino alla chiusura completa. Non stringere le viti eccessivamente, per evitare di danneggiare le valvole.

DESCALE ACCESS



- d) Ripetere la procedura sopra riportata per la valvola sinistra.
- e) Svuotare il vassoio raccogliogocce, prestando attenzione poiché potrebbe essere molto caldo.
- f) Svuotare il serbatoio dell'acqua e rimuovere il filtro dell'acqua.
- g) Sciogliere 1 confezione di Sage® Descaler™ in 1 litro di acqua tiepida, quindi versare la soluzione nel serbatoio dell'acqua.

NOTA

Se il serbatoio dell'acqua non è stato rimosso, sostituito o svuotato, sullo schermo LCD verrà visualizzata la scritta "FILL TANK" (riempire serbatoio).

3 – Iniziare la decalcificazione

- a) Premere il pulsante **1 TAZZA**; lo schermo LCD mostrerà un conto alla rovescia della durata di 20 secondi.

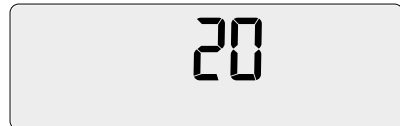

Durante questo periodo, la macchina riempirà le caldaie con la soluzione decalcificante e le porterà alla temperatura prevista. Nel corso di questa operazione potrebbe fuoriuscire dell'acqua dal gruppo di erogazione.

Quando il timer raggiunge 0, la soluzione dovrebbe avere sciolto l'accumulo di calcare. Tuttavia, è possibile procedere al passaggio successivo in qualsiasi momento premendo il pulsante 1 TAZZA.

- b) Coprire il vassoio raccogliogocce con un panno per evitare fuoriuscite di vapore.
- c) Svuotare le caldaie ripetendo i passaggi 2c e 2d.
- d) Svuotare il vassoio raccogliogocce e posizionarlo nuovamente nell'apparecchio.
- e) Svuotare il serbatoio dell'acqua, quindi risciacquarlo e riempirlo con acqua pulita fino a raggiungere il livello MAX. Bloccare nuovamente il serbatoio dell'acqua nella posizione corretta.

4 – Risciacquare le caldaie

- a) Premere il pulsante 1 TAZZA; lo schermo LCD mostrerà un conto alla rovescia della durata di 20 secondi.



20

Durante questo periodo, la macchina riempirà le caldaie con acqua pulita e le porterà alla temperatura prevista. È possibile procedere al passaggio successivo in qualsiasi momento premendo il pulsante 1 TAZZA.

- b) Coprire il vassoio raccogliogocce con un panno per evitare fuoriuscite di vapore.
- c) Svuotare le caldaie ripetendo i passaggi 2c e 2d.
- d) Svuotare il vassoio raccogliogocce e posizionarlo nuovamente nell'apparecchio.
- e) Svuotare il serbatoio dell'acqua, quindi risciacquarlo e riempirlo con acqua pulita fino a raggiungere il livello MAX. Bloccare nuovamente il serbatoio dell'acqua nella posizione corretta.

5 – Ripetere il passaggio 4: risciacquare le caldaie

Si consiglia di risciacquare le caldaie una seconda volta per assicurarsi di avere eliminato tutti i residui della soluzione decalcificante.

Premere il pulsante POWER per uscire dalla modalità decalcificazione. A questo punto la procedura di decalcificazione è completa e la macchina è pronta per l'uso.

RISOLUZIONE DEI PROBLEMI

PROBLEMA	POSSIBILI CAUSE	PROCEDURA
La spia luminosa HOT WATER (acqua calda) lampeggia quando la macchina viene accesa.	<ul style="list-style-type: none"> La manopola HOT WATER (acqua calda) è aperta. 	Spostare la manopola HOT WATER (acqua calda) in posizione CLOSED (chiusa).
La spia luminosa STEAM (vapore) lampeggia quando la macchina viene accesa.	<ul style="list-style-type: none"> La leva STEAM (vapore) è aperta. 	Spostare la leva STEAM (vapore) in posizione CLOSED (chiusa).
L'acqua non scorre dal gruppo di erogazione.	<ul style="list-style-type: none"> L'apparecchio non ha raggiunto la temperatura funzionale. 	Attendere che l'apparecchio abbia raggiunto la temperatura funzionale. La spia POWER smetterà di lampeggiare quando la macchina sarà pronta.
	<ul style="list-style-type: none"> Il serbatoio dell'acqua è vuoto. 	Riempire il serbatoio dell'acqua.
	<ul style="list-style-type: none"> Il serbatoio dell'acqua non è inserito e bloccato in posizione. 	Spingere il serbatoio dell'acqua completamente all'interno della macchina e chiudere il gancio.
Sullo schermo LCD viene visualizzato FILL TANK (riempire serbatoio), ma il serbatoio è pieno.	<ul style="list-style-type: none"> Il serbatoio dell'acqua non è completamente inserito e fissato in posizione. 	Spingere il serbatoio dell'acqua completamente all'interno della macchina e chiudere il gancio.
Non viene erogato vapore o acqua fredda.	<ul style="list-style-type: none"> La macchina non è accesa. 	Assicurarsi sempre che la macchina sia collegata all'alimentazione, che l'interruttore di alimentazione sia acceso e che il pulsante POWER sia impostato su On.
Non viene erogata acqua calda.	<ul style="list-style-type: none"> Il serbatoio dell'acqua è vuoto. 	Riempire il serbatoio dell'acqua.
Non c'è vapore.	<ul style="list-style-type: none"> La lancia vapore è ostruita. 	Per liberare i fori, utilizzare l'ago all'estremità dell'accessorio incluso per la pulizia. Se la lancia vapore rimane ostruita, rimuovere la punta utilizzando il foro centrale dell'accessorio per la pulizia e immergerla in acqua calda.
La macchina è accesa ma smette di funzionare.		Spegnere la macchina. Attendere 60 minuti, quindi riaccenderla. Se il problema persiste, contattare il servizio clienti Sage® del Regno Unito.
Dal gruppo di erogazione fuoriesce del vapore.		Spegnere la macchina. Attendere 60 minuti, quindi riaccenderla. Se il problema persiste, contattare il servizio clienti Sage® del Regno Unito.

RISOLUZIONE DEI PROBLEMI

PROBLEMA	POSSIBILI CAUSE	PROCEDURA
Il caffè espresso esce solo dai beccucci del portafiltro.	• La macinatura del caffè è troppo fine.	Scegliere una macinatura leggermente più grossa.
	• Troppo caffè nel filtro.	Ridurre la dose di caffè utilizzando il dosatore RAZOR™.
	• Il filtro potrebbe essere ostruito.	Utilizzare l'ago all'estremità dell'accessorio incluso per la pulizia per liberare i fori di uscita nella parte inferiore del filtro. Se il filtro rimane ostruito, far sciogliere una capsula di detergente in acqua calda e immergere il filtro e il portafiltro nella soluzione per circa 20 minuti. Sciacquare a fondo.
Il caffè espresso viene erogato troppo velocemente. e/o	• La macinatura del caffè è troppo grossa.	Scegliere una macinatura leggermente più fine.
	• Troppo poco caffè nel filtro.	Aumentare la dose di caffè e dopo la pressatura utilizzare il dosatore RAZOR™ per rimuovere il caffè in eccesso.
La valvola della pressione non raggiunge i 9 bar.	• Il caffè non è stato pressato con una forza sufficiente.	Pressare esercitando una pressione di circa 15-20 kg.
		Se il problema persiste, effettuare un controllo sulla macchina. Inserire un filtro a parete doppia VUOTO nel portafiltro (1 o 2 tazze). Premere il pulsante MANUAL (manuale). Se la valvola della pressione segna più di 5 bar, la macchina non ha problemi. Verificare che la dose di caffè sia corretta utilizzando il dosatore RAZOR™. Se la dose è corretta, macinare il caffè più finemente. Se la valvola della pressione è sotto i 5 bar, contattare il centro assistenza clienti di Sage®.
Il caffè non è sufficientemente caldo.	• Tazze non preriscaldate.	Sciacquare le tazze in acqua corrente calda e posizionarle sul vassoio di riscaldamento.
	• Il latte non è abbastanza caldo (nel caso di cappuccino o caffelatte ecc.).	Riscaldare il latte finché la superficie della lattiera non diventa calda al tatto.
Non c'è crema.	• I chicchi di caffè non sono freschi.	Acquistare chicchi di caffè appena tostati con la relativa data di tostatura.
	• Si utilizzano filtri a parete singola per il caffè premacinato.	Assicurarsi di utilizzare i filtri a parete doppia per il caffè premacinato.

RISOLUZIONE DEI PROBLEMI

PROBLEMA	POSSIBILI CAUSE	PROCEDURA
<p>Il caffè espresso gocciola attorno al bordo del portafiltro.</p> <p>e/o</p>	<ul style="list-style-type: none"> • Il portafiltro non è inserito correttamente nel gruppo di erogazione. 	<p>Verificare che il portafiltro venga ruotato a destra fino a quando il manico supera il centro, in modo da bloccarlo saldamente in posizione. Una rotazione che supera il centro non danneggia la guarnizione in silicone.</p>
<p>Il portafiltro si stacca dal gruppo di erogazione durante l'estrazione.</p>	<ul style="list-style-type: none"> • Ci sono residui di caffè attorno al bordo del filtro. 	<p>Rimuovere il caffè in eccesso dal bordo del filtro per garantire la chiusura ermetica nel gruppo di erogazione.</p>
	<ul style="list-style-type: none"> • Il bordo del filtro o la parte inferiore del portafiltro sono bagnati. Le superfici bagnate riducono l'attrito necessario per tenere il portafiltro nella posizione corretta durante l'erogazione sotto pressione. 	<p>Verificare sempre che il filtro e il portafiltro siano completamente asciutti prima di riempirli di caffè, quindi pressare e inserire il portafiltro nel gruppo di erogazione.</p>
	<ul style="list-style-type: none"> • Troppo caffè nel filtro. 	<p>Ridurre la dose di caffè utilizzando il dosatore RAZOR™ dopo la pressatura.</p>
<p>Impossibile impostare l'ora per l'avvio automatico.</p>	<ul style="list-style-type: none"> • L'orologio non è stato impostato. 	<p>Impostare l'orologio.</p>
<p>Sullo schermo LCD viene visualizzato il messaggio di errore E1, E2 o E3.</p>	<ul style="list-style-type: none"> • Si è verificato un errore che non può essere risolto in modo autonomo. 	<p>Contattare il centro assistenza clienti di Sage® nel Regno Unito.</p>
<p>I fondi del caffè si attaccano al disco forato.</p>	<ul style="list-style-type: none"> • Ciò può succedere e fa parte del normale funzionamento dell'apparecchio. La funzione Dry Puck (fondi di caffè asciutti) crea un leggero vuoto sopra ai fondi di caffè, che a volte può far sì che aderiscano al disco forato invece di rimanere nel filtro. 	
<p>Le pompe continuano a funzionare / Il vapore è molto umido / L'uscita dell'acqua calda perde.</p>	<ul style="list-style-type: none"> • L'utilizzo di acqua distillata o demineralizzata modifica il funzionamento della macchina. 	<p>Si raccomanda di utilizzare acqua fredda e filtrata. Non è consigliabile utilizzare acqua con contenuto minerale basso o inesistente, ad esempio acqua distillata o demineralizzata. Se il problema persiste, contattare il centro assistenza clienti di Sage®.</p>

GARANZIA

GARANZIA LIMITATA DI 2 ANNI

Sage Appliances offre una garanzia per l'utilizzo domestico di questo prodotto in specifiche aree geografiche, per 2 anni dalla data di acquisto. La garanzia copre eventuali malfunzionamenti causati da difetti di fabbricazione o dei materiali. Durante il periodo coperto dalla garanzia, Sage Appliances sarà tenuta a riparare, sostituire o rimborsare l'importo corrispondente ai prodotti difettosi (a sola discrezione di Sage Appliances).

Tutti i diritti di garanzia previsti dalla legislazione nazionale applicabile verranno rispettati e non possono essere annullati dalla presente garanzia. Per i termini e le condizioni complete della garanzia e per istruzioni su come inviare una richiesta di risarcimento, visitare il sito www.sageappliances.com.

the Dual Boiler™



NL SNEELSTARTGIDS

Sage®

- 2 Sage® stelt veiligheid voorop
- 6 Uw nieuwe apparaat leren kennen
- 8 Uw nieuwe apparaat gebruiken
- 18 Onderhoud en reiniging
- 22 Problemen oplossen
- 26 Garantie

SAGE® STELT VEILIGHEID VOOROP

Bij Sage® gaan we zeer veiligheidsbewust te werk. Bij het ontwerpen en produceren van onze apparaten staat uw veiligheid voorop. We vragen u ook zorg te dragen bij het gebruik van elektrische apparaten en de volgende voorzorgsmaatregelen na te leven.

LEES ALLE INSTRUCTIES VÓÓR GEBRUIK EN BEWAAR DEZE VOOR TOEKOMSTIGE NASLAG

- Een downloadbare versie van dit document is ook beschikbaar op sageappliances.com
- Zorg er vóór het eerste gebruik voor dat uw elektriciteitsvoorziening dezelfde is als die op het typeplaatje aan de onderzijde van het apparaat. Als u zich zorgen maakt, neem dan contact op met uw plaatselijke elektriciteitsbedrijf.
- Het wordt aanbevolen een aardlekschakelaar te installeren voor extra veiligheid bij het gebruik van alle elektrische apparaten. Er wordt aanbevolen gebruik te maken van veiligheidsschakelaars met een nominale bedrijfsstroom van niet meer dan 30 mA. Raadpleeg een electricien voor professioneel advies.
- Verwijder verpakkingsmateriaal op een veilige manier vóór het eerste gebruik.
- Om verstikkingsgevaar voor jonge kinderen te voorkomen, verwijdert u de beschermdop op de stekker op een veilige manier.
- Zorg ervoor dat het product correct geassembleerd is vóór het eerste gebruik.
- Dit apparaat is alleen voor huishoudelijk gebruik. Gebruik het apparaat niet voor andere doeleinden dan waarvoor het is bedoeld. Gebruik het niet in bewegende voertuigen of boten. Gebruik het niet buitenshuis. Verkeerd gebruik kan tot letsel leiden.
- Plaats het apparaat op een stabiele, hittebestendige, vlakke, droge ondergrond, uit de buurt van de rand van het aanrecht en werk niet op of in de buurt van een warmtebron zoals een kookplaat, oven of gaskookplaat.

SAGE® STELT VEILIGHEID VOOROP

- Wikkel het netsnoer volledig af voordat u het apparaat gebruikt.
- Laat het netsnoer niet over de rand van een aanrecht of tafel hangen. Laat het netsnoer niet in aanraking komen met hete oppervlakken of geknoopt raken.
- Laat het apparaat niet onbeheerd achter tijdens gebruik.
- Als het apparaat:
 - onbeheerd wordt achtergelaten
 - wordt schoongemaakt
 - wordt verhuisd
 - wordt geassembleerd; of
 - wordt opgeslagenSchakel dan altijd de espressomachine uit door op de knop POWER te drukken. Schakel het apparaat uit en haal de stekker uit het stopcontact.
- Inspecteer het netsnoer, de stekker en het apparaat regelmatig op eventuele schade. Als er op een of andere manier schade optreedt, stop dan onmiddellijk met het gebruik van het apparaat en breng het apparaat in zijn geheel naar het dichtstbijzijnde bevoegde Sage-servicecentrum voor onderzoek, vervanging of reparatie.
- Houd het apparaat en de accessoires schoon. Volg de reinigingsinstructies in dit boekje. Elke procedure die niet in dit instructieboekje staat vermeld, moet worden uitgevoerd door een geautoriseerd Sage-servicecentrum.
- Het apparaat mag gebruikt worden door kinderen van 8 jaar of ouder en personen met verminderde fysieke, sensorische of mentale capaciteiten of een gebrek aan ervaring en kennis als zij veilig onder toezicht staan of instructies hebben gekregen over het gebruik van het apparaat en de potentiële gevaren.
- Kinderen mogen niet met het apparaat spelen.
- Reiniging van het apparaat mag niet door kinderen worden uitgevoerd, tenzij ze 8 jaar of ouder zijn en onder toezicht van volwassenen staan.
- Het apparaat en het snoer moeten buiten het bereik van kinderen jonger dan 8 jaar worden gehouden.
- Gebruik alleen accessoires die bij de apparaten zijn meegeleverd.
- Probeer het apparaat niet op een andere manier te gebruiken dan beschreven in deze handleiding.
- Verplaats het apparaat niet terwijl het in werking is.

- Gebruik geen andere vloeistoffen dan koud leidingwater. We raden het gebruik van sterk gefilterd, gedemineraliseerd of gedestilleerd water af, omdat dit de smaak van de koffie en de werking van de espressomachine kan beïnvloeden.
- Gebruik het apparaat nooit zonder water in het waterreservoir.
- Zorg ervoor dat het portafilter stevig is geplaatst en in de brouwkop is bevestigd voordat u het apparaat gebruikt.
- Verwijder het portafilter nooit tijdens het koffiezetten, omdat het apparaat onder druk staat.
- Plaats uitsluitend kopjes om op te warmen bovenop het apparaat.
- Wees voorzichtig bij het gebruik van het apparaat, want metalen oppervlakken kunnen tijdens het gebruik heet worden.
- Raak de hete oppervlakken niet aan. Laat het product afkoelen voordat u onderdelen verplaatst of schoonmaakt.
- Het oppervlak van het verwarmingselement is na gebruik onderworpen aan restwarmte.
- Zorg er altijd voor dat het apparaat UIT staat, de stekker uit het stopcontact is gehaald en het apparaat is afgekoeld voordat u het schoonmaakt, probeert te verplaatsen of opbergt.
- Het apparaat is niet bedoeld om te worden bediend met behulp van een externe timer of een bijzonder afstandsbedieningssysteem.
- Het gebruik van niet door Sage verkochte of aanbevolen hulpstukken kan brand, elektrische schokken of verwondingen veroorzaken.
- Zet het apparaat altijd uit en trek de stekker uit het stopcontact wanneer het apparaat niet in gebruik is.
- Alle onderhoud anders dan reiniging moet worden uitgevoerd door een geautoriseerd Sage®-servicecentrum.
- Gebruik het apparaat niet op het afdruipegedeelte van een gootsteen.
- Gebruik het apparaat niet als het zich in een afgesloten ruimte of in een kast bevindt.
- Wees voorzichtig bij het ontkalken, omdat hete stoom kan vrijkomen. Zorg er vóór het ontkalken voor dat de lekbak leeg is en op zijn plaats staat. Raadpleeg 'Onderhoud en reiniging' voor verdere instructies.

SAGE® STELT VEILIGHEID VOOROP

KENNISGEVING AAN KLANTEN OVER GEHEUGEN-OPSLAG

Uw apparaat beschikt over interne geheugenopslag zodat we onze klanten beter van dienst kunnen zijn. Deze geheugenopslag bestaat uit een kleine chip waarmee informatie over uw apparaat wordt verzameld, waaronder de frequentie waarmee en de manier waarop uw apparaat wordt gebruikt. Als uw apparaat voor onderhoud wordt geretourneerd, kunnen we uw apparaat op basis van de informatie op de chip snel en efficiënt herstellen. Bovendien is deze informatie waardevol in de ontwikkeling van nieuwe apparaten om beter tegemoet te komen aan de behoeften van onze klanten. Er wordt geen informatie verzameld over de personen die het product gebruiken of het huishouden waarin het product wordt gebruikt. Neem voor vragen over de geheugenchip contact met ons op via privacy@sageappliances.com.

SPECIFIEKE INSTRUCTIES VOOR WATERFILTER

- Het filterpatroon moet buiten het bereik van kinderen worden gehouden.
- Bewaar filterpatronen op een droge plaats in de originele verpakking.
- Bescherm de patronen tegen hitte en direct zonlicht.
- Gebruik geen beschadigde filterpatronen.
- Open geen filterpatronen.
- Als u langere tijd afwezig bent, moet u het waterreservoir legen en de patroon vervangen.



Het weergegeven symbool geeft aan dat dit apparaat niet met het normale huishoudelijk afval mag worden verwijderd. Het moet naar een geschikt plaatselijk afvalverwerkingscentrum worden gebracht of naar een provider die deze service biedt. Neem voor meer informatie contact op met uw gemeente.



Ter voorkoming van elektrische schokken, dompelt u het netsnoer, de stekker of het apparaat niet onder in water of een andere vloeistof.

ALLEEN VOOR HUISHOUELIJK GEBRUIK BEWAAR DEZE INSTRUCTIES

UW NIEUWE APPARAAT LEREN KENNEN

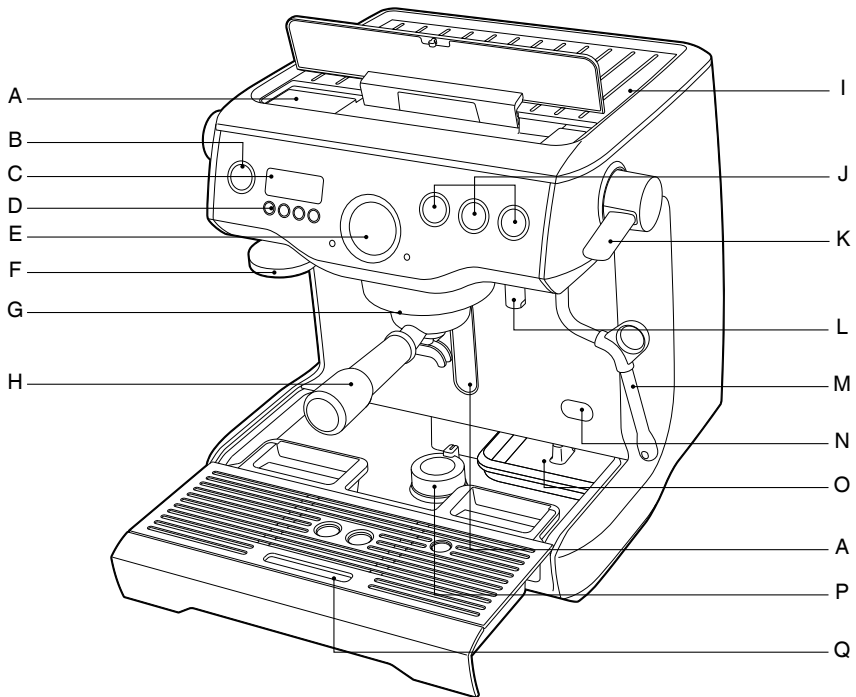

- A. Waterreservoir met 2,5 liter inhoud, bijvullen via bovenkant
- B. Knop POWER
- C. LCD-interface met achtergrondverlichting
- D. Knoppen voor toegang tot MENU en DISPLAY
- E. Espressodrukmeter
- F. Geïntegreerde verwijderbare stamper 58mm
- G. Actief verwarmde groepskop met ingebed element 58mm
- H. Volledig roestvrijstalen portafilter van 58mm
- I. Door convectie verwarmde verwarmingsplaat met ruimte voor 6 kopjes
- J. Handmatige en programmeerbare volumeregelaars voor 1 en 2 kopjes
- K. Eenvoudig te bedienen stoomhendel
- L. Warmwateruitlaat

- M. Stoompijpje met 360° draaibeweging en 3 openingen
- N. Toegangspunt voor ontkalking
- O. Geïntegreerde opbergbak voor gereedschap
- P. Neerlaatbare draaivoet
- Q. Verwijderbare lekbak

NIET AFGEBEELD

- Italiaanse pomp van 15 bar
- Dubbele roestvrijstalen ketels
- Elektronische PID-temperatuurregeling
- Overdrukventiel
- Lagedrukpre-infusie
- Energiebesparende modus
- Thermische veiligheidsuitschakeling

UW NIEUWE APPARAAT LEREN KENNEN

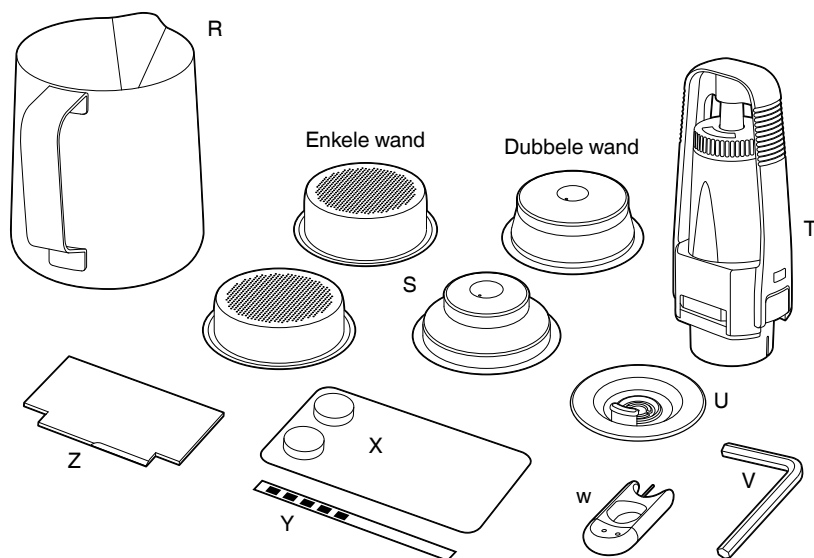

ACCESSOIRES

- R. Roestvrijstalen opschuimkan
- S. Filtermanden met enkele en dubbele wand (1 en 2 kopjes)
- T. Waterfilterhouder met filter
- U. Reinigingsschijf
- V. Inbusleutel
- W. Reinigingsgereedschap
- X. Espresso reinigingstabletten
- Y. Teststrip voor waterhardheid
- Z. Razor™-precisietrimmer

LCD-INTERFACE

- Weergavemodi
- Shot Temp (inschenktemperatuur)
- Shot Clock Timer (inschentimer)
- Clock (klok)

Programmeerbare functies

- Shot Temp (inschenktemperatuur)
- Shot Volume - 1 & 2 cup (inschenkvolume - 1 & 2 kopjes)
- Pre-Infusion (pre-infusie)
- Auto Start (automatisch opstarten)

CE Elektrische specificaties
220-240V ~50-60Hz 1800-2200W

UW NIEUWE APPARAAT GEBRUIKEN



WAARSCHUWING

Zowel de STOOMHENDEL als de regelaar HOT WATER (warm water) moeten in de stand CLOSED (gesloten) staan om het apparaat naar de modus START UP (opstarten) te laten gaan.

VOOR HET EERSTE GEBRUIK

Vorbereiding van het apparaat

Verwijder alle etiketten en verpakkingsmaterialen die aan uw espressomachine zijn bevestigd en gooi deze weg. Zorg ervoor dat u alle onderdelen en accessoires hebt verwijderd voordat u de verpakking weggooit.

Reinig onderdelen en accessoires (waterreservoir, portafilter, filtermanden, kan) met warm water en een mild afwasmiddel en spoel ze goed uit.

Het waterfilter conditioneren

- Haal het filter uit de plastic zak en laat het gedurende 5 minuten in een kopje water weken.
- Spoel het filter af onder koud stromend water.
- Was het roestvrijstalen gaas in het plastic filtervak met koud water.
- Plaats het filter in de filterhouder.
- Stel de datumregelaar in op 2 maanden.
- Duw het filter naar beneden en vergrendel het om het te installeren.
- Schuif het waterreservoir op zijn plaats en vergrendel het.

EERSTE GEBRUIK

De eerste keer opstarten

- Vul de tank met koud leidingwater.
- Dompel de teststrip voor de waterhardheid gedurende 1 seconde in het waterreservoir en leg deze opzij.
- Controleer of de stoomhendel en de regelaar HOT WATER (warm water) zich in de stand CLOSED (gesloten) bevinden.
- Druk op de knop POWER.
- Het apparaat zal u vragen om de waterhardheid in te stellen. Controleer de teststrip om uw waterhardheid af te lezen. Gebruik de pijl OMHOOG of OMLAAG om de

waterhardheid in te stellen op 1-5. Druk op Menu om te bevestigen. Het apparaat piept om de selectie te bevestigen.

- Het apparaat zal de bedrijfstemperatuur bereiken en in stand-bymodus gaan.

Het apparaat doorspoelen

Wanneer het apparaat de stand-bymodus heeft bereikt, voert u de volgende 3 stappen uit:

1. Druk op de knop 2 CUP om water door de groepskop te laten lopen.
2. Laat 30 seconden warm water lopen.
3. Activeer stoom gedurende 10 seconden.

OPSTARTEN

Druk op de knop POWER om het apparaat IN te schakelen. De knop POWER knippert en op het LCD-scherm wordt de huidige temperatuur van de espressoketel weergegeven.

Wanneer het apparaat de bedrijfstemperatuur heeft bereikt, stopt het lampje POWER met knipperen en branden de knoppen MANUAL, 1 CUP en 2 CUP.

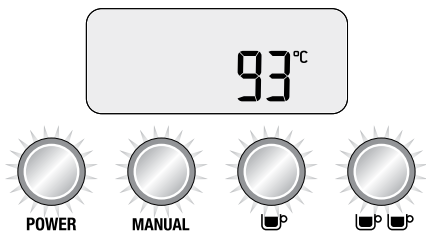

Het apparaat staat nu in stand-bymodus en is klaar voor gebruik.

OPMERKING

Tijdens het opstarten kunt u 1 CUP, 2 CUP of CLEANING CYCLE niet selecteren.

MODUS AUTO OFF

Het apparaat schakelt na 20 minuten automatisch over naar de modus AUTO OFF.

UW NIEUWE APPARAAT GEBRUIKEN

LCD-INTERFACE

Weergavemodi

Er zijn 3 modi die op het LCD-scherm kunnen worden weergegeven: *Shot Temp (inschenkt temperatuur)*, *Shot Clock (inschenktimer)* of *Clock (klok)*.

Druk op de pijl OMHOOG of OMLAAG om de weergavemodus tussen inschenktimer en klok te wijzigen. De inschenkt temperatuur wordt weergegeven tijdens een extractie.

1. Shot Temp (inschenkt temperatuur)

Geef de geselecteerde extractietemperatuur weer (standaard ingesteld op 93 °), maar kan worden gewijzigd van 86°C – 96°C. Zie 'Extractietemperatuur', pagina 12.

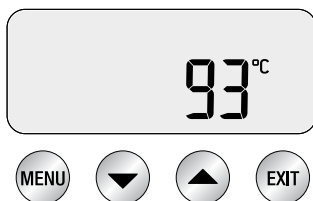

2. Shot Clock (inschenktimer)

Geeft de duur van de laatste espresso-extractie in seconden weer.



3. Clock (klok)

Geeft de huidige tijd tijdelijk weer (standaard ingesteld op '12:00 AM' als de tijd niet is ingesteld).



FILTERMAND SELECTEREN

Filtermanden met ENKELE WAND

Gebruik filtermanden met enkele wand bij het malen van verse hele koffiebonen.

Met filtermanden met enkele wand kunt u experimenteren met malen, doseren en aandrukken om een meer uitgebalanceerde espresso te creëren.

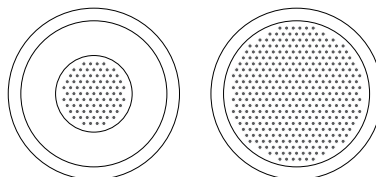

1 Cup

2 Cup

- Gebruik de filtermand voor 1 kopje bij het zetten van 1 kopje en de filtermanden voor 2 kopjes bij het zetten van 2 kopjes of 1 sterker kopje.

Filtermanden met DUBBELE WAND

Gebruik filtermanden met dubbele wand bij gebruik van voorgemalen koffie.

Filtermanden met dubbele wand regelen de druk en helpen de extractie te optimaliseren, ongeacht de maling, dosis, stamperdruk of versheid.

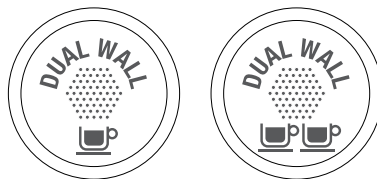

1 Cup

2 Cup

- Gebruik de filtermand voor 1 kopje bij het zetten van 1 kopje en de filtermanden voor 2 kopjes bij het zetten van 2 kopjes of 1 sterker kopje.

KOFFIE DOSEREN EN AANDRUKKEN

- Gebruik filtermanden met enkele wand en maal voldoende koffie om de koffiemand te vullen.
- Tik meerdere keren op het portafilter om in te klappen en verdeel de koffie gelijkmatig in de filtermand.
- Druk stevig aan (gebruik een druk van ongeveer 15 - 20kg). De hoeveelheid druk is niet altijd zo belangrijk als de constante druk.

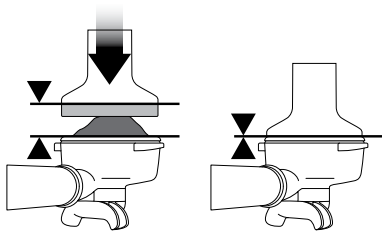

- Als doseringsrichtlijn moet de bovenrand van de dop op de stamper zich op dezelfde hoogte bevinden als de bovenkant van de filtermand NA het aandrukken van de koffie.

DE JUISTE HOEVEELHEID DOSEREN

- Steek de Razor™-trimmer in de koffiemand tot de schouders van het gereedschap op de rand van de mand rusten. Het blad van de trimmer moet het oppervlak van de aangedrukte koffie binnendringen.
- Draai de Razor™-trimmer heen en weer terwijl u het portafilter onder een hoek boven de klokstaf houdt om overtollige gemalen koffiebonen te trimmen. Uw koffiefiltermand wordt nu gedoseerd met de juiste hoeveelheid koffie.

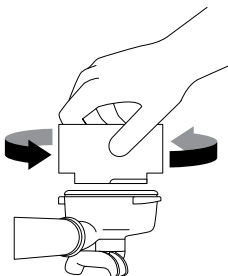

- Verwijder overtollige koffie van de rand van de filtermand om te zorgen voor een goede afdichting in de groepskop.

ALGEMENE WERKING

1 CUP

Druk eenmaal op de knop 1 CUP om een enkele shot espresso met de vooraf ingestelde tijd (30 sec.) te extraheren. De extractie zal beginnen met lagedrukpre-infusie.

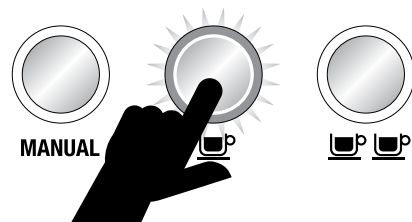

2 CUP

Druk eenmaal op de knop 2 CUP om een dubbele shot espresso met de vooraf ingestelde tijd (30 sec.) te extraheren.

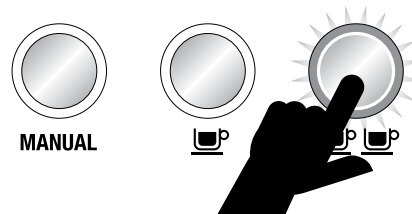

MANUAL (handmatig)

Met de knop MANUAL kunt u het inschenkvolume van de espresso naar uw voorkeur regelen.

Druk eenmaal op de knop MANUAL om de espresso-extractie te starten. De extractie zal beginnen met lagedrukpre-infusie.

Druk opnieuw op de knop MANUAL om de extractie te stoppen.

UW NIEUWE APPARAAT GEBRUIKEN

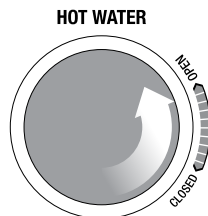
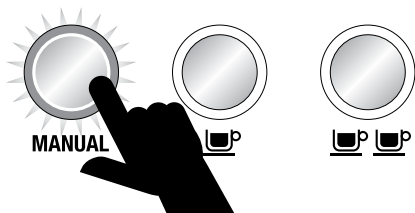

GIDS VOOR KOFFIE ZETTEN

	MALING	INSCHENKTIJD
OVERGEËXTRAHEERD BITTER • ASTRINGENT	TE FIJN	MEER DAN 40 SEC.
UITGEBALANCEERD	OPTIMAAL	25 – 35 SEC.
ONDERGEËXTRAHEERD ONDERONTWIKKELD • ZUUR	TE GROF	MINDER DAN 20 SEC.

STOOM (STEAM)

Voor directe stoom zet u de **STOOMHENDEL** in de stand **OPEN**. De led **STEAM** (stoom) brandt.

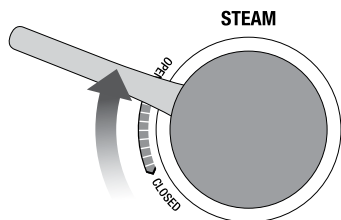

Om de stoom uit te schakelen, zet u de **STOOMHENDEL** in de stand **CLOSED** (gesloten). Het apparaat gaat vervolgens terug naar de stand-bymodus.

VOORZICHTIG: BRANDGEVAAR

Onder druk staande stoom kan nog steeds worden vrijgegeven, zelfs nadat het apparaat is uitgeschakeld.

Kinderen moeten altijd onder toezicht staan.

WARM WATER

Draai voor direct warm water de knop **HOT WATER** (warm water) naar de stand **OPEN**. De led **HOT WATER** (warm water) brandt.

Om het warme water uit te schakelen, draait u de knop **HOT WATER** (warm water) naar de stand **CLOSED** (gesloten). Het apparaat gaat vervolgens terug naar de stand-bymodus.

FUNCTIES VOOR LCD-PROGRAMMERING

Om het apparaat te programmeren, drukt u eenmaal op de knop **MENU**. Op het LCD-scherm worden alle programmeerfuncties weergegeven. Blijf op de knop **MENU** drukken om de gewenste functie te selecteren.

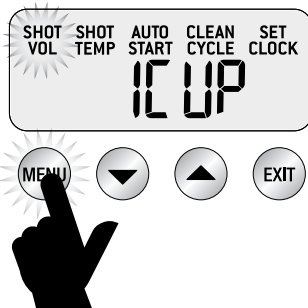

Druk op elk gewenst moment tijdens het programmeren op **EXIT** om terug te keren naar de stand-bymodus.

OPMERKING

De knop **MENU** is uitgeschakeld als het apparaat bezig is met het extraheren van espresso of het leveren van warm water.

INSCHENKTIJD

Programmeren van inschenktijd 1 CUP

Druk op de knop **MENU** totdat het pictogram **SHOT VOL** knippert en **1 CUP** wordt weergegeven op het LCD-scherm.

UW NIEUWE APPARAAT GEBRUIKEN

Druk op de knop 1 CUP om warm water door de groepskop te laten lopen.

Druk opnieuw op 1 CUP nadat de gewenste extractietijd is bereikt.

Het apparaat piept twee keer om aan te geven dat de nieuwe 1 CUP-tijd is ingesteld.

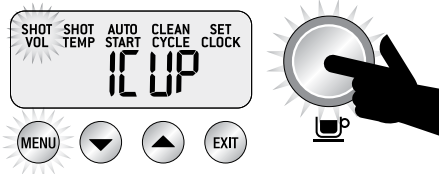

Programmeren van inschenktijd 2 CUP

Druk op de knop MENU totdat het pictogram SHOT VOL knippert en 2 CUP wordt weergegeven op het LCD-scherm.

Druk op de knop 2 CUP om warm water door de groepskop te laten lopen.

Druk opnieuw op 2 CUP nadat de gewenste extractietijd is bereikt.

Het apparaat piept twee keer om aan te geven dat de nieuwe 2 CUP-tijd is ingesteld.

INSCHENKVOLUME

Programmeren van inschenkvolume 1 CUP

Druk op de knop MENU totdat het pictogram SHOT VOL knippert en 1 CUP wordt weergegeven op het LCD-scherm.

Doseer het portafilter met gemalen koffie en druk aan. Druk op de knop 1 CUP om de espresso-extractie te starten. Druk opnieuw op de knop 1 CUP zodra het gewenste espressovolume is geëxtraheerd.

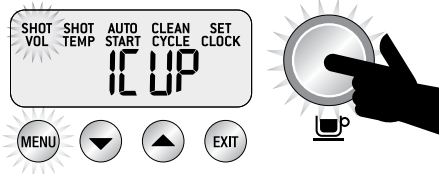

Programmeren van inschenkvolume 2 CUP

Druk op de knop MENU totdat het pictogram SHOT VOL knippert en 2 CUP wordt weergegeven op het LCD-scherm.

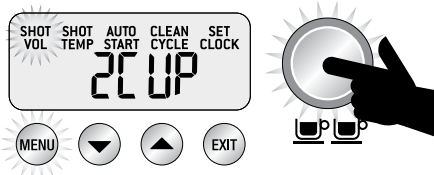

Doseer het portafilter met gemalen koffie en druk aan. Druk op de knop 2 CUP om de espresso-extractie te starten. Druk opnieuw op de knop 2 CUP zodra het gewenste espressovolume is geëxtraheerd.

EXTRACTIETEMPERAATUUR

Druk op de knop MENU totdat het pictogram SHOT TEMP knippert. Op het LCD-scherm wordt de huidige instelling voor de inschenkt temperatuur weergegeven.

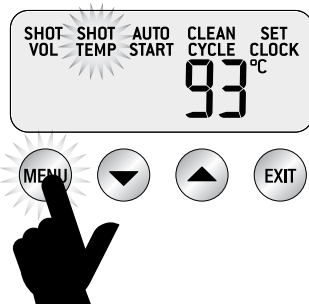

Druk op de pijl OMHOOG of OMLAAG om SHOT TEMP in te stellen op de gewenste instelling (bereik 86°C – 96°C).

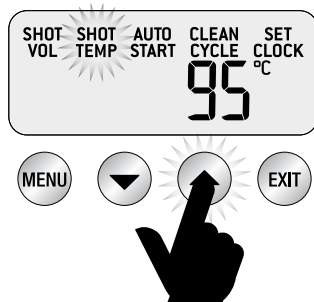

De nieuwe instelling voor SHOT TEMP wordt weergegeven op het LCD-scherm.

UW NIEUWE APPARAAT GEBRUIKEN

AUTO START (AUTOMATISCH OPSTARTEN)

Als u AUTO START wilt gebruiken, controleert u eerst of de klok is ingesteld.

AUTO START IN- en UITSCHAKELEN

Druk op de knop MENU totdat het pictogram AUTO START knippert en de huidige AUTO START-instelling (ON of OFF) wordt weergegeven op het LCD-scherm.

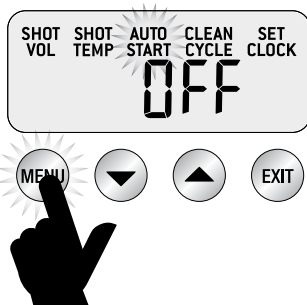

Druk op de pijl OMHOOG of OMLAAG om AUTO START IN of UIT te schakelen.

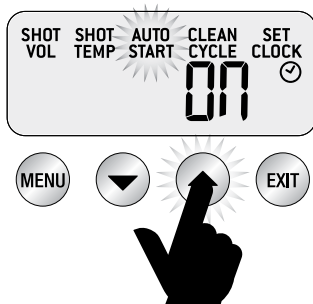

Als AUTO START INGESCHAKELD is, geeft het LCD-scherm een klokpictogram weer.

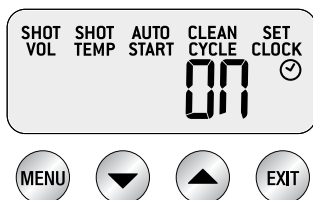

Druk op de knop MENU en de huidige AUTO START-tijd wordt weergegeven op het LCD-scherm.



Druk op de pijl OMHOOG of OMLAAG om AUTO START in te stellen op de gewenste tijd (de AUTO START-tijd is standaard ingesteld op '07:00 AM').

Druk op de knop EXIT.

SET CLOCK (KLOK INSTELLEN)

Druk op de knop MENU totdat het pictogram SET CLOCK knippert. De nieuwe klokinstelling wordt weergegeven op het LCD-scherm.



Druk op de pijl OMHOOG of OMLAAG om de tijd aan te passen.



Druk op de knop EXIT.

CLEAN CYCLE (REINIGINGSCYCLUS)

Druk op de knop MENU totdat het pictogram CLEAN CYCLE (reinigingscyclus) knippert en PUSH wordt weergegeven op het LCD-scherm.

Om de CLEAN CYCLE (reinigingscyclus) te starten, drukt u op de verlichte knop MANUAL.

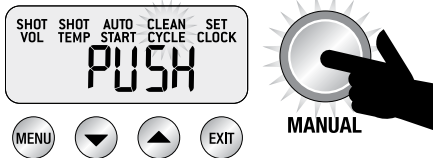

Het pictogram CLEAN CYCLE (reinigingscyclus) knippert en het apparaat begint af te tellen vanaf 370 seconden.

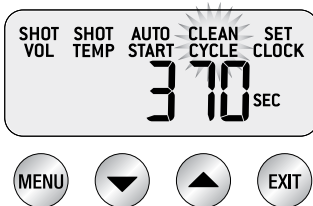

Het apparaat keert terug naar stand-bymodus wanneer de reinigingscyclus is beëindigd.

GEAVANCEERDE ESPRESSOFUNCTIES

Ingedrukt houden – 1 CUP

Houd 1 CUP ingedrukt om de pre-infusiefase te omzeilen en water naar de groepskop te voeren bij de volledige druk van 9 bar. Laat de knop los om de extractie te stoppen. Deze functie kan worden gebruikt bij het reinigen van de groepskop.

Ingedrukt houden – 2 CUP

Houd 2 CUP ingedrukt om de pre-infusiefase te omzeilen en water naar de groepskop te voeren bij de volledige druk van 9 bar. Laat de knop los om de extractie te stoppen. Deze functie kan worden gebruikt bij het reinigen van de groepskop.

Ingedrukt houden – MANUAL

Houd de knop MANUAL ingedrukt om water naar de groepskop te brengen bij een lage pre-infusiedruk. Wanneer de knop MANUAL wordt losgelaten, gaat het water door met de volle 9 bar druk. Druk opnieuw op de knop MANUAL om de extractie te stoppen.

Deze functie kan worden gebruikt om de duur van de pre-infusie handmatig te regelen.

TOEGANG TOT HET MENU MET GEAVANCEERDE FUNCTIES

Om toegang te krijgen tot het menu met geavanceerde functies:

Zorg er eerst voor dat het apparaat UITGESCHAKELD is. Houd de knop 1 CUP ingedrukt en druk vervolgens op de knop POWER.

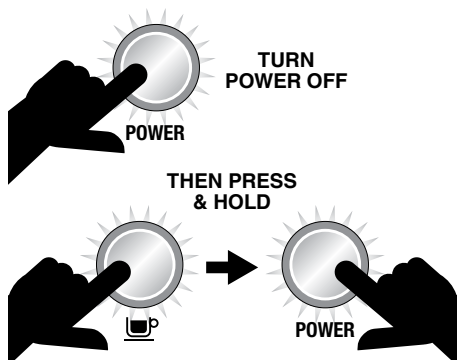

UW NIEUWE APPARAAT GEBRUIKEN

Standaardinstellingen resetten

Het apparaat heeft de volgende standaardinstellingen:

1. Temperatuur – 93 °C
2. Pre-infusie – Tijd Pr07
3. Pre-infusie – Vermogen PP60
4. Stoomtemperatuur – 135 °C
5. Auto Start – OFF (uitgeschakeld)
6. Audio – LO (laag)
7. Waterhardheid – 3
8. Espresso volume en -tijd - 30/30 sec.

Om het apparaat naar de oorspronkelijke standaardinstellingen te resetten, opent u eerst het menu met geavanceerde functies. Op het LCD-scherm wordt rSEt weergegeven. Druk op de knop MENU om de standaardinstellingen van het apparaat te resetten.

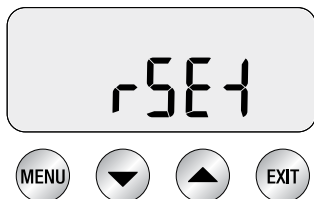

Het apparaat zal u vervolgens vragen om de waterhardheid in te stellen. Selecteer uw waterhardheid met behulp van de pijlen OMHOOG en OMLAAG en druk op MENU om te bevestigen of druk op EXIT om terug te keren naar de stand-bymodus.



Temperatuureenheid – °C/°F (SEt)

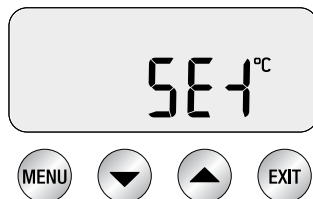

De temperatuureenheid wordt op het LCD-scherm weergegeven als SEt. Druk op MENU om te selecteren.

Gebruik de pijlen OMHOOG en OMLAAG om de gewenste temperatuureenheid te selecteren. Druk op MENU om te bevestigen.

Het apparaat piept eenmaal om de selectie te bevestigen. Druk op EXIT om terug te gaan naar de stand-bymodus.

Stoomtemperatuur (StEA)

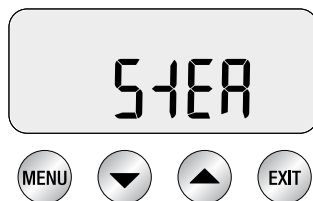

Stel de stoomtemperatuur in om de druk van de af te leveren stoom te regelen. Verlaag de stoomtemperatuur om kleinere volumes melk te textureren of meer controle te hebben. Verhoog de stoomtemperatuur om grotere hoeveelheden melk te textureren.

Druk op MENU om STEAM (stoom) te selecteren.

Gebruik de pijlen OMHOOG en OMLAAG om de gewenste stoomtemperatuur te selecteren.

Druk op MENU om te bevestigen.

Het apparaat piept eenmaal om de selectie te bevestigen.

UW NIEUWE APPARAAT GEBRUIKEN

Machine Audio (Snd)



Machine Audio verwijst naar het geluidsniveau van de 'pieptonen' die worden gehoord.

- HI – hoog volume
- LO – laag volume
- OFF – volume uit

Druk op de knop MENU om Audio te selecteren. Druk op de pijl OMHOOG of OMLAAG om het volume aan te passen. Druk op MENU om te bevestigen. Het apparaat piept eenmaal om de selectie te bevestigen.

Volumetrische controle (vOL)

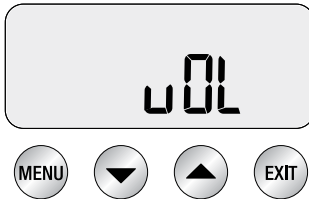

Gebruik deze functie om de duur of het volume in te stellen om de espresso-uitvoer te regelen.

Druk op de knop MENU om te selecteren. Gebruik de pijlen OMHOOG of OMLAAG om FLO of SEC te selecteren. Druk op MENU om te bevestigen. Het apparaat piept eenmaal om de selectie te bevestigen.

GEAVANCEERDE FUNCTIES

Pre-infusie programmeren

Met het apparaat in stand-bymodus drukt u tegelijkertijd op de pijlen OMHOOG en OMLAAG om de programmeermodus voor pre-infusie te activeren.

Druk op de knop MENU om te schakelen tussen tijd en vermogen.

Pre-infusietijd

Op het LCD-scherm wordt de huidige instelling voor de pre-infusietijd weergegeven.

Druk op de pijl OMHOOG of OMLAAG om de tijd aan te passen.

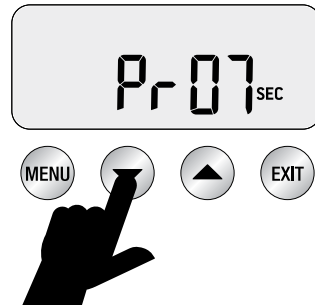

We raden een bereik aan tussen 5 - 15 seconden.

Pre-infusievermogen

Op het LCD-scherm wordt de huidige instelling voor het pre-infusievermogen weergegeven.

Druk op de pijl OMHOOG of OMLAAG om het vermogen aan te passen.

UW NIEUWE APPARAAT GEBRUIKEN

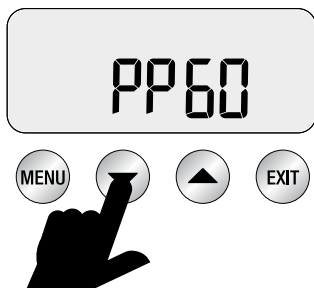

We raden een bereik aan tussen 55 - 65. Druk op EXIT om de instelling te bevestigen en terug te gaan naar de stand-bymodus.

MELDINGEN

Led STEAM (stoom) knippert in modus START UP (opstarten)

Het apparaat gaat niet naar de modus START UP (opstarten) als de STOOMHENDEL in de stand OPEN staat en de led STEAM (stoom) knippert.

Verplaats de STOOMHENDEL naar de stand CLOSED (gesloten) om het apparaat naar de modus START UP (opstarten) te laten gaan.

Led HOT WATER (warm water) knippert in modus START UP (opstarten)

Het apparaat gaat niet naar de modus START UP (opstarten) als de regelaar HOT WATER (warm water) in de stand OPEN staat en de led HOT WATER (warm water) knippert.

Verplaats de regelaar HOT WATER (warm water) naar de stand CLOSED (gesloten) om het apparaat naar de modus START UP (opstarten) te laten gaan.

Led HOT WATER (warm water) knippert

De led HOT WATER (warm water) knippert wanneer de functie HOT WATER (warm water) langer dan 1 minuut actief is.

Verplaats de regelaar HOT WATER (warm water) naar de stand CLOSED (gesloten) om het apparaat naar de stand-bymodus te laten gaan.

FILL TANK (Waterreservoir bijvullen)

Het apparaat detecteert wanneer het waterniveau laag is. Het pictogram FILL TANK (waterreservoir bijvullen) wordt weergegeven op het LCD-scherm.

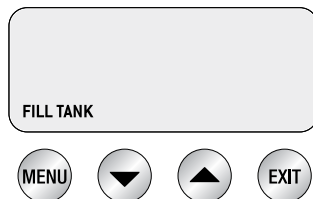

Als het pictogram FILL TANK (waterreservoir bijvullen) wordt weergegeven, voeg dan water toe aan het reservoir totdat het apparaat terugkeert naar de stand-bymodus.

ONDERHOUD EN REINIGING

CLEAN ME!

Het apparaat detecteert wanneer er 200 extracties zijn uitgevoerd sinds de laatste reinigingscyclus.

Het pictogram CLEAN ME! wordt op het LCD-scherm weergegeven de volgende keer dat het apparaat in de modus START UP (opstarten) komt.



REINIGINGSCYCLUS

- CLEAN ME! wordt weergegeven op het LCD-scherm om aan te geven wanneer een reinigingscyclus nodig is (ongeveer 200 inschenken).
- Plaats de meegeleverde reinigingsschijf, gevolgd door 1 reinigingsstaplet in de filtermand voor 1 CUP.
- Plaats het portafilter en vergrendel deze in de groepskop.
- Zorg ervoor dat het waterreservoir met koud leidingwater is gevuld.
- Zorg ervoor dat de lekbak leeg is en is geplaatst.
- Druk op de knop MENU totdat het pictogram CLEAN CYCLE (reinigingscyclus) knippert en PUSH wordt weergegeven op het LCD-scherm.

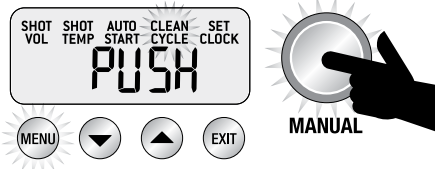

- Om de CLEAN CYCLE (reinigingscyclus) te starten, drukt u op de verlichte knop MANUAL.
- Het pictogram CLEAN CYCLE (reinigingscyclus) knippert en het apparaat begint af te tellen vanaf 370 seconden.

- Wanneer de reinigingscyclus is voltooid, verwijdert u het portafilter en zorgt u ervoor dat de tablet volledig is opgelost. Als de tablet niet is opgelost, herhaalt u de bovenstaande stappen zonder een nieuwe tablet in te brengen.
- Spoel de filtermand en het portafilter grondig af voor gebruik.

INSTALLATIE VAN WATERFILTERS

- Week het filter gedurende 5 minuten in een glas water.
- Spoel het filter en gaas onder stromend water.
- Monteer het filter in de filterhouder.
- Stel de vervangingsdatum twee maanden later in.
- Installeer de filterhouder in het waterreservoir.
- Plaats het waterreservoir terug in het apparaat. Zorg ervoor dat het hendel is vergrendeld.
- Vervanging van het waterfilter na 3 maanden of 40 liter vermindert de noodzaak om het apparaat te ontkalken. De beperking van 40 liter is gebaseerd op waterhardheidsniveau 4. Als u zich op niveau 2 bevindt, kunt u dit verhogen tot 60 liter.

OPMERKING

Om waterfilters aan te kopen, bezoekt u de website van Sage®.

HET STOOMPIJPJE REINIGEN

- Veeg het stoompijpje schoon met een vochtige doek en spoel direct na het textureren van de melk.
- Als de openingen in het uiteinde van het stoompijpje geblokkeerd raken, zorg er dan voor dat de STOOMHENDEL zich in de stand CLOSED (gesloten) bevindt en reinig deze met behulp van de pen aan het uiteinde van het reinigingsgereedschap.
- Als het stoompijpje geblokkeerd blijft, verwijdert u het uiteinde met de geïntegreerde sleutel in het reinigingsgereedschap en week u het in warm water. Schroef het uiteinde terug op het stoompijpje met behulp van de geïntegreerde sleutel in het reinigingsgereedschap.

ONDERHOUD EN REINIGING

DE FILTERMANDEN EN HET PORTAFILTER REINIGEN

- De filtermanden en het portafilter moeten direct na gebruik worden afgespoeld onder heet water om alle resterende koffieoliën te verwijderen.

Als de opening(en) in de filtermanden geblokkeerd blijven, los dan een reinigingstablet op in heet water en laat de filtermand en het portafilter 20 minuten in een oplossing weken. Spoel ze grondig.

DE DRUPPELPLAAT REINIGEN

- De binnenste en buitenste druppelplaat van de zetgroep moeten schoon worden geveegd met een vochtige doek om deeltjes gemalen koffie te verwijderen.
- Laat regelmatig warm water door het apparaat lopen met de filtermand en het portafilter op hun plaats, zonder gemalen koffie, om resterende koffie te spoelen.

TERUGGESPOELD WATER VERWIJDEREN

- Plaats de reinigingsschijf in de filtermand voor 1 CUP.
- Plaats het portafilter in de groepskop.
- Druk op de knop 1 CUP om druk op te bouwen in de mand.
- Herhaal dit meerdere keren om resterende koffieoliën in de waterwegen van de espressomachine te verwijderen.

DE LEK- EN OPBERGBAK REINIGEN

- De lekbak moet na elk gebruik worden verwijderd, geleegd en gereinigd of wanneer het indicatielampje EMPTY ME! op de lekbak brandt.
- Verwijder het rooster uit de lekbak. Was de lekbak in warm zeepwater. Het indicatielampje EMPTY ME! kan ook uit de lekbak worden verwijderd.
- De opbergbak kan worden verwijderd en gereinigd met een zachte, vochtige doek (gebruik geen schurende schoonmaakmiddelen of -doeken die de oppervlakken kunnen krassen.).

REINIGING VAN DE BUITENBEHUIZING EN DE VERWARMINGSPLAAT VOOR KOPJES

- De buitenbehuizing en de verwarmingsplaat voor kopjes kunnen met een zachte, vochtige doek worden gereinigd. Polijst met een zachte, droge doek. Gebruik geen schurende schoonmaakmiddelen of -doeken die de oppervlakken kunnen krassen.

OPMERKING

Maak geen van de onderdelen of accessoires in de vaatwasser schoon.

ONTKALKEN (dESC)

OPMERKING

Zelfs als u het meegeleverde waterfilter gebruikt, raden wij u aan om te ontkalken als u kalkaanslag ziet in het waterreservoir. Ontkalk alleen via het ontkalkingsmenu.

1 – Voorbereiden op ontkalken

- Maak de lekbak leeg en plaats deze terug.
- Schakel het apparaat uit en laat het minimaal 4 uur afkoelen. Zorg ervoor dat het apparaat uitgeschakeld is. Houd de knop 1 CUP ingedrukt en houd vervolgens de knop POWER tegelijkertijd 3 seconden ingedrukt. rSEt verschijnt op het LCD-scherm.

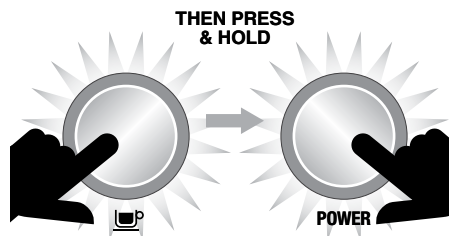

ONDERHOUD EN REINIGING

- c) Druk op de pijl OMHOOG of OMLAAG naar 'dESC' en druk vervolgens op MENU om te bevestigen.



2 – Ketels leegmaken

- a) Verwijder de grijze siliconenkap op het onderste voorpaneel met markering DESCALING ACCESS (toegang tot ontkalkingspunt).

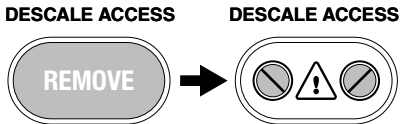

- b) Plaats een doek over de lekbak om te voorkomen dat er stoom ontsnapt.

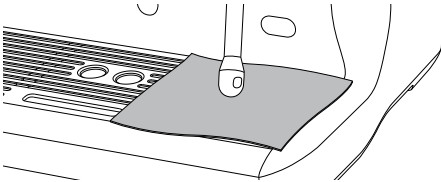

- c) Gebruik een platte schroevendraaier om de rechter klep LANGZAAM tegen de klok in te draaien totdat deze helemaal open is. Er kan stoom vrijkomen bij het openen van de klep.

OPMERKING

Als er geen water in de lekbak zit, houdt u de knop 1 CUP gedurende 3 seconden ingedrukt. Hierdoor komt water uit de ketel vrij.

Wanneer al het water weg is, sluit u de klep door de schroeven met de klok mee te draaien tot ze vastzitten. Draai de schroeven niet te vast om schade aan de kleppen te voorkomen.

DESCALE ACCESS



- d) Herhaal het bovenstaande proces voor de linker klep.
e) Leeg de lekbak, maar wees voorzichtig, want de lekbak kan heet zijn.
f) Maak het waterreservoir leeg en verwijder het waterfilter.
g) Los 1 zakje Sage® Descaler™ op in 1 liter warm water. Giet de oplossing in het waterreservoir.

OPMERKING

Als het waterreservoir niet is verwijderd, vervangen of leeg is, verschijnt "FILL TANK" (reservoir vullen) op het LCD-scherm.

3 – Beginnen met ontkalken

- a) Druk op de knop 1 Cup en het LCD-scherm toont een afteltimer (20 minuten).



Gedurende deze tijd vult het apparaat de ketels met een ontkalkingsoplossing en warmt het ze op tot de juiste temperatuur. Gedurende deze tijd kan er wat water door de groepskop stromen.

ONDERHOUD EN REINIGING

Laat de afteltimer 0 bereiken, omdat dit de oplossing voldoende tijd geeft om de ketel te ontkalken. U kunt echter op elk moment doorgaan met de volgende stap door op de knop 1 Cup te drukken.

- b) Plaats een doek over de lekbak om te voorkomen dat er stoom ontsnapt.
- c) Maak de ketels leeg door stappen 2c en 2d te herhalen.
- d) Maak de lekbak leeg en plaats deze terug op zijn plaats.
- e) Maak het waterreservoir leeg, spoel het af en vul het met schoon water tot de MAX-lijn. Vergrendel het waterreservoir terug op zijn plaats.

4 – Ketels doorspoelen

- a) Druk op de knop 1 Cup en het LCD-scherm toont een afteltimer (20 minuten).



20

Gedurende deze tijd vult het apparaat de ketels met vers, schoon water en warmt het ze op tot de juiste temperatuur. U kunt op elk moment doorgaan met de volgende stap door op de knop 1 Cup te drukken.

- b) Plaats een doek over de lekbak om te voorkomen dat er stoom ontsnapt.
- c) Maak de ketels leeg door stappen 2c en 2d te herhalen.
- d) Maak de lekbak leeg en plaats deze terug op zijn plaats.
- e) Maak het waterreservoir leeg, spoel het af en vul het met schoon water tot de MAX-lijn. Vergrendel het waterreservoir terug op zijn plaats.

5 – Herhaal stap 4 (Ketels doorspoelen)

We raden aan om de ketels nogmaals door te spoelen om ervoor te zorgen dat eventuele resterende ontkalkingsoplossing uit de ketels vrijkomt.

Druk op de knop POWER om de ontkalkingsmodus te verlaten. Het ontkalkingsproces is nu voltooid en het apparaat is klaar voor gebruik.

PROBLEMEN OPLOSSEN

PROBLEEM	MOGELIJKE OORZAKEN	OPLOSSING
Het lampje HOT WATER (warm water) knippert wanneer het apparaat wordt ingeschakeld.	<ul style="list-style-type: none"> De regelaar HOT WATER (warm water) staat in de stand OPEN. 	Draai de regelaar HOT WATER (warm water) naar de stand CLOSED (gesloten) .
De led STEAM (stoom) knippert wanneer het apparaat wordt ingeschakeld.	<ul style="list-style-type: none"> De stoomhendel staat in de stand OPEN. 	Draai de stoomhendel naar de stand CLOSED (gesloten) .
Water stroomt niet uit de groepskop.	<ul style="list-style-type: none"> Het apparaat heeft de bedrijfstemperatuur niet bereikt. 	Wacht totdat het apparaat de bedrijfstemperatuur heeft bereikt. Het lampje POWER stopt met knipperen wanneer het apparaat gereed is.
	<ul style="list-style-type: none"> Waterreservoir is leeg. 	Vul het waterreservoir bij.
	<ul style="list-style-type: none"> Waterreservoir niet correct geplaatst en vergrendeld. 	Duw het waterreservoir volledig in en sluit de hendel.
FILL TANK wordt weergegeven op het LCD-scherm, maar het waterreservoir is vol.	<ul style="list-style-type: none"> Waterreservoir is niet correct geplaatst en op zijn plaats vergrendeld. 	Duw het waterreservoir volledig in en sluit de hendel.
Geen stoom of warm water.	<ul style="list-style-type: none"> Machine is niet ingeschakeld. 	Controleer of het apparaat is aangesloten en ingeschakeld is bij het stopcontact, en of de knop POWER Ingeschakeld is.
Geen warm water.	<ul style="list-style-type: none"> Waterreservoir is leeg. 	Vul het waterreservoir bij.
Geen stoom.	<ul style="list-style-type: none"> Stoompijpje is geblokkeerd. 	Gebruik de pen aan het meegeleverde reinigingsgereedschap om de opening(en) te deblokken. Als het stoompijpje geblokkeerd blijft, verwijderd u het uiteinde van het stoompijpje met de geïntegreerde sleutel in het reinigingsgereedschap en weekt u het in warm water.
Het apparaat staat aan, maar werkt niet meer.		Schakel het apparaat uit. Wacht 60 minuten en schakel het apparaat weer in. Neem contact op met de klantenservice van Sage® als het probleem aanhoudt.
Er komt stoom uit de groepskop.		Schakel het apparaat uit. Wacht 60 minuten en schakel het apparaat weer in. Neem contact op met de klantenservice van Sage® als het probleem aanhoudt.

PROBLEMEN OPLOSSEN

PROBLEEM	MOGELIJKE OORZAKEN	OPLOSSING
Espresso drupt gewoon uit de tuiten van het portafilter.	• Koffie is te fijn gemalen.	Gebruik een iets grovere maling.
	• Te veel koffie in de filtermand.	Verlaag de dosis koffie met de RAZOR™-trimmer.
	• De filtermand kan geblokkeerd zijn.	Gebruik de fijne pen op het meegeleverde reinigingsgereedschap om de uitlaatopening(en) aan de onderzijde van de filtermand te verwijderen. Als ze geblokkeerd blijven, los dan een reinigingstablet op in heet water en laat de filtermand en het portafilter 20 minuten in een oplossing weken. Spoel ze grondig.
Espresso raakt te snel leeg. en/of Drukmeter bereikt niet 9 bar.	• De koffie is te grof gemalen.	Gebruik een iets fijnere maling.
	• Niet genoeg koffie in de filtermand.	Verhoog de dosis koffie en gebruik de RAZOR™-trimmer om overtollige koffie te trimmen na het aandrukken.
	• Koffie niet stevig genoeg aangedrukt.	Druk aan met een druk van 15-20kg.
		Als de bovenstaande suggesties niet helpen, controleer dan het apparaat. Plaats een LEGE filtermand met dubbele wand in het portafilter (1 CUP of 2 CUP). Druk op de knop MANUAL. Als de drukmeter meer dan 5 bar aangeeft, is het apparaat in orde. Zorg voor een correcte dosis koffie met de RAZOR™-trimmer. Als de dosis correct is, zorgt u voor een fijnere maling. Als de drukmeter minder dan 5 bar aangeeft, neemt u contact op met de klantenservice van Sage®.
Koffie niet warm genoeg.	• Kopjes niet voorverwarmd.	Spoel de kopjes af onder de warmwateruitlaat en plaats ze op de verwarmingsplaat.
	• Melk is niet warm genoeg (bij het maken van een cappuccino of latte enz.).	Verwarm de melk totdat de zijkant van de kan warm aanvoelt.
Geen crème.	• Koffiebonen zijn oud.	Koop vers gebrande koffie met aanduiding van de branddatum.
	• Gebruik filtermanden met enkele wand bij gebruik van voorgemalen koffie.	Zorg ervoor dat u filtermanden met dubbele wand gebruikt met voorgemalen koffie.

PROBLEMEN OPLOSSEN

PROBLEEM	MOGELIJKE OORZAKEN	OPLOSSING
<p>Espresso loopt uit het apparaat rond de rand van het portafilter.</p> <p>en/of</p> <p>Portafilter komt uit de groepskop tijdens een extractie.</p>	<ul style="list-style-type: none"> • Portafilter niet correct in de groepskop geplaatst. 	Zorg ervoor dat het portafilter naar rechts wordt gedraaid totdat de hendel voorbij het midden komt en stevig op zijn plaats is vergrendeld. Als u voorbij het midden draait, wordt de siliconenafdichting niet beschadigd.
	<ul style="list-style-type: none"> • Rond de rand van de filtermand bevindt zich koffiedik. • De rand van de filtermand is nat of de onderkant van de nokken van het portafilter is nat. Natte oppervlakken verminderen de wrijving die nodig is om het portafilter op zijn plaats te houden terwijl deze onder druk staat tijdens een extractie. 	Verwijder overtollige koffie van de rand van de filtermand om te zorgen voor een goede afdichting in de groepskop. Zorg er altijd voor dat de filtermand en het portafilter goed zijn gedroogd voordat u koffie gaat bijvullen, aandrukken en in de groepskop plaatsen.
	<ul style="list-style-type: none"> • Te veel koffie in de filtermand. 	Trim de koffiedosis met behulp van de RAZOR™-trimmer na het aandrukken.
De AUTO START-tijd kan niet worden ingesteld.	<ul style="list-style-type: none"> • Klok niet ingesteld. 	Stel de klok in.
Foutmelding E1, E2 of E3 op het LCD-scherm.	<ul style="list-style-type: none"> • Er is een fout opgetreden die niet door de gebruiker kan worden gereset. 	Neem contact op met de klantenservice van Sage®.
Koffiepuck plakt aan de druppelplaat.	<ul style="list-style-type: none"> • Dit is normaal en gebeurt af en toe. De drogepuckfunctie creëert een klein vacuüm bovenop de koffiepuck, waardoor de puck af en toe tegen de druppelplaat wordt gehouden in plaats van in het filterbakje te blijven zitten. 	
De pompen blijven werken / de stoom is erg nat / de warmwateruitlaat lekt.	<ul style="list-style-type: none"> • Het gebruik van gedemineraliseerd of gedestilleerd water beïnvloedt de werking van het apparaat. 	We raden aan koud, gefilterd water te gebruiken. We raden af om water zonder of met een laag mineraalgehalte te gebruiken, zoals gedemineraliseerd of gedestilleerd water. Neem contact op met de klantenservice van Sage® als het probleem aanhoudt.

GARANTIE

BEPERKTE GARANTIE VAN 2 JAAR

Sage Appliances biedt een garantie op dit product voor huishoudelijk gebruik in genoemde gebieden gedurende 2 jaar vanaf de datum van aankoop tegen defecten veroorzaakt door gebrekkige afwerking en materialen. Gedurende deze garantieperiode zal Sage Appliances defecte producten repareren, vervangen of terugbetalen (naar eigen goeddunken van Sage Appliances).

Alle wettelijke garantierechten onder de toepasselijke nationale wetgeving worden gerespecteerd en onze garantie doet geen afbreuk aan deze rechten. Voor de algemene voorwaarden van de garantie, evenals instructies over hoe u aanspraak maakt op de garantie, gaat u naar www.sageappliances.com.

OPMERKINGEN

the Dual Boiler™



ES GUÍA RÁPIDA

Sage®

- 2 Sage® recomienda seguridad ante todo
- 7 Conoce tu nueva máquina
- 9 Manejo de tu nuevo electrodoméstico
- 19 Cuidado y limpieza
- 23 Resolución de problemas
- 26 Garantía

SAGE® RECOMIENDA SEGURIDAD ANTE TODO

En Sage® nos preocupa mucho la seguridad. Diseñamos y fabricamos electrodomésticos teniendo en cuenta tu seguridad. También te rogamos que actúes cuidadosamente al usar cualquier aparato eléctrico y que tomes las precauciones siguientes.

LEE TODAS LAS INSTRUCCIONES ANTES DEL USO Y GUÁRDALAS

- Hay una versión descargable de este documento en sageappliances.com
- Antes de usar el producto por primera vez, asegúrate de que la tensión de la toma de corriente coincida con la que figura en la etiqueta en la base del aparato. Si tienes alguna duda, ponte en contacto con tu empresa eléctrica local.
- Se recomienda la instalación de un interruptor diferencial para ofrecer seguridad adicional al usar todos los aparatos eléctricos. Se recomienda usar interruptores de seguridad con una corriente de funcionamiento nominal de no más de 30 mA. Solicita asesoramiento profesional a un electricista.
- Retira y desecha cualquier material de embalaje de forma segura, antes del primer uso.
- Para evitar riesgos de asfixia de niños pequeños, desecha correctamente la cubierta protectora del enchufe.
- Asegúrate de que el producto esté correctamente ensamblado antes usarlo por primera vez.
- Este aparato es solo para uso doméstico. No utilices el aparato para propósitos distintos del establecido. No se debe utilizar en vehículos o embarcaciones en movimiento.

RECOMENDAMOS LA SEGURIDAD PRIMERO

- No se debe utilizar al aire libre. El uso inapropiado podría causar lesiones.
- Coloca el aparato sobre una superficie estable, resistente al calor, nivelada y seca. No lo pongas muy cerca del borde de la encimera ni cerca de una fuente de calor (por ejemplo, una placa de cocina eléctrica, un quemador o un horno).
 - Desenrolla completamente el cable de alimentación antes de usar el aparato.
 - Evita que el cable de alimentación sobresalga del borde de una encimera o de una mesa. No permitas que el cable de alimentación toque superficies calientes ni que se anude o enrede.
 - Supervisa el aparato en todo momento mientras esté en funcionamiento.
 - Si el electrodoméstico va a ser:
 - dejado desatendido
 - limpiado
 - movido
 - ensamblado; o
 - almacenado
 - Siempre apaga la máquina de café expreso poniendo el botón POWER en OFF. Apaga y desenchufa de la toma de corriente.
 - Inspecciona regularmente el cable de alimentación, el enchufe y la máquina misma en busca de daños. Si descubres cualquier daño, deja de usar la máquina inmediatamente y devuélvela al Centro de servicio autorizado de Sage más cercano para que la examinen, reemplacen o reparen.
 - Mantén la máquina y los accesorios limpios. Sigue las instrucciones de limpieza indicadas en esta publicación. Cualquier procedimiento que no esté incluido en este manual de instrucciones debe realizarse en un Centro de servicio autorizado de Sage.
 - El aparato puede ser utilizado por niños mayores de 8 años y personas con discapacidades físicas o mentales, o sin experiencia ni conocimientos de uso, siempre y cuando reciban supervisión o instrucciones para el uso seguro del dispositivo y comprendan los riesgos implicados.
 - Este aparato no se debe usar como un juguete.
 - El aparato pueden limpiarlo adultos o niños mayores de 8 años, con la supervisión de un adulto.

RECOMENDAMOS LA SEGURIDAD PRIMERO

- El aparato y el cable deben mantenerse fuera del alcance de los niños menores de 8 años.
- No utilices accesorios que no sean los provistos con la máquina.
- No intentes hacer funcionar la máquina con un método que no sea el descrito en esta publicación.
- No muevas el aparato mientras esté en funcionamiento.
- No utilices ningún otro líquido aparte del agua fría de la red. No recomendamos el uso de agua altamente filtrada, desmineralizada o destilada, ya que esto puede afectar el sabor del café y la forma en que la máquina de expreso está diseñada para funcionar.
- Nunca uses el aparato sin agua en el depósito.
- Asegúrate de que el portafiltros esté firmemente colocado y asegurado en el cabezal de preparación antes de usar la máquina.
- Nunca retires el portafiltros durante la operación de preparación, ya que la máquina está bajo presión.
- No coloques nada, excepto tazas para calentar, encima del aparato.
- Ten cuidado al operar la máquina, ya que las superficies metálicas pueden calentarse durante el uso.
- No toques las superficies calientes. Deja que la máquina se enfríe antes de mover o limpiar cualquier parte.
- La superficie del elemento calefactor mantiene calor residual después del uso.
- Antes de limpiar, mover o guardar el aparato, asegúrate siempre de que esté **APAGADO** y desenchufado de la toma de corriente, y que se haya enfriado tras el uso.
- Este aparato no está diseñado para utilizarse mediante un temporizador externo u otro sistema de control remoto.
- El uso de accesorios no vendidos o recomendados por Sage puede provocar incendios, descargas eléctricas o lesiones.
- Cuando no utilices el aparato, debe estar **APAGADO** (en la posición **OFF**) y desenchufado de la toma de corriente.
- Cualquier tarea de mantenimiento que no sea de limpieza debe realizarla un Centro de servicio autorizado de Sage®.

RECOMENDAMOS LA SEGURIDAD PRIMERO

- No utilices el aparato sobre el escurridor del fregadero.
- No hagas funcionar el aparato si está en un espacio cerrado o dentro de un armario.
- Ten cuidado al descalcificar, ya que se puede liberar vapor caliente. Antes de descalcificar, asegúrate de que la bandeja de goteo esté colocada y vacía. Consulta “Cuidado y limpieza” para obtener más instrucciones.

AVISO A LOS CLIENTES SOBRE EL ALMACENA- MIENTO DE MEMORIA

Ten en cuenta que hemos equipado el aparato con almacenamiento de memoria interna a fin de ofrecer un mejor servicio a nuestros clientes. Este almacenamiento de memoria consta de un pequeño chip que recopila cierta información sobre tu aparato, incluidas frecuencia y forma de uso. En el caso de ser devuelto para su reparación, la información recopilada del chip nos permite brindar a tu aparato un mantenimiento rápido y eficiente. La información recopilada también nos ayuda a desarrollar futuros aparatos que satisfagan mejor las necesidades de nuestros clientes. El chip no recopila ninguna información sobre los usuarios o la vivienda donde se usa el producto. Si tienes alguna pregunta sobre el chip de almacenamiento de memoria, contáctanos escribiendo a privacy@sageappliances.com.

**SOLO PARA USO DOMÉSTICO
GUARDA ESTAS INSTRUCCIONES**

**INSTRUCCIONES
ESPECÍFICAS PARA EL
FILTRO DE AGUA**

- El cartucho de filtro debe mantenerse fuera del alcance de los niños.
- Almacena los cartuchos de filtro en un lugar seco en el embalaje original.
- Protege los cartuchos del calor y la luz solar directa.
- No uses cartuchos de filtro dañados.
- No abras los cartuchos de filtro.
- Si te ausentas por un tiempo prolongado, vacía el depósito de agua y reemplaza el cartucho.



El símbolo mostrado aquí indica que este aparato no debe desecharse con la basura doméstica normal. Debe llevarse a un centro de recogida de residuos designado por las autoridades locales para ese fin, o a una empresa que preste ese servicio. Para obtener más información, ponte en contacto con los servicios municipales.



Para protegerte contra una descarga eléctrica, no sumerjas el cable de alimentación, el enchufe o la máquina en agua ni en ningún otro líquido.

CONOCE TU NUEVA MÁQUINA

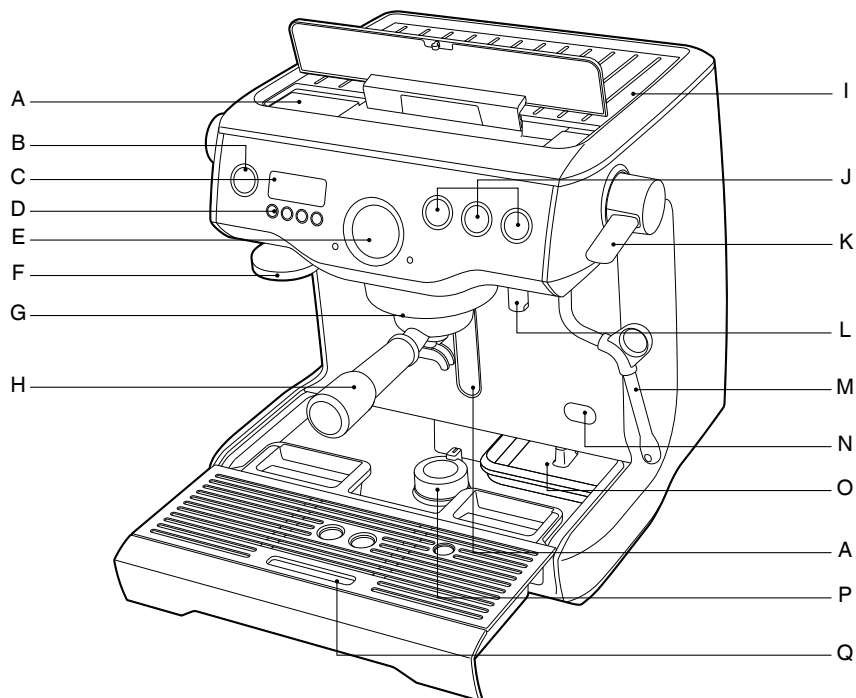

- A. Depósito de agua extraíble de 2,5 litros de llenado superior
- B. Botón POWER
- C. Interfaz LCD retroiluminada
- D. Acceso al MENÚ y botones de modo de visualización (DISPLAY)
- E. Manómetro de espresso
- F. Prensador de 58 mm integrado y extraíble
- G. Grupo de 58 mm con calentador activo integrado
- H. Portafiltros de acero inoxidable de 58 mm
- I. Bandeja de calentamiento por convección para 6 tazas
- J. Controles de volumen manuales y programables de 1 y 2 tazas
- K. Palanca de vapor de fácil manejo
- L. Salida exclusiva para agua caliente

- M. Vaporizador giratorio en 360° con punta de 3 orificios
- N. Punto de acceso de descalcificación
- O. Bandeja de almacenamiento de herramientas integrada
- P. Pie giratorio abatible
- Q. Bandeja de goteo extraíble

NO MOSTRADO

- Bomba italiana de 15 bares
- Calderas dobles de acero inoxidable
- Control de temperatura PID electrónico
- Válvula de sobrepresión
- Preinfusión a baja presión
- Modo de ahorro de energía
- Corte térmico de seguridad

CONOCE TU NUEVA MÁQUINA

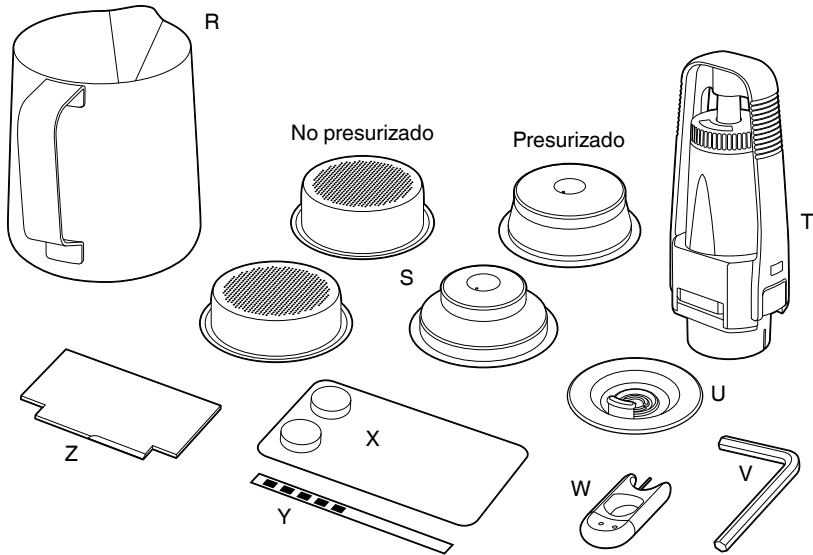

ACCESORIOS

- R. Jarra de espumado de acero inoxidable
- S. Filtros presurizados (1 taza y 2 tazas)
- T. Portafiltros de agua con filtro
- U. Disco de limpieza
- V. Llave Allen
- W. Herramienta de limpieza
- X. Pastillas limpiadoras de expreso
- Y. Tira de prueba de dureza del agua
- Z. Herramienta de dosificación de precisión the Razor™

INTERFAZ LCD

- Modos de visualización
- Temperatura de dosis
- Temporizador de dosis
- Reloj

Funciones programables

- Temperatura de dosis
- Volumen de dosis - 1 y 2 tazas
- Preinfusión
- Inicio automático



Datos técnicos

220-240 V ~50-60 Hz 1800-2200 W

MANEJO DE TU NUEVA MÁQUINA



ADVERTENCIA

Tanto la palanca de STEAM como el dial de HOT WATER deben estar en la posición CERRADA para que la máquina entre en el modo de PUESTA EN MARCHA.

ANTES DEL PRIMER USO

Preparación de la máquina

Retira y desecha todas las etiquetas y materiales de embalaje adjuntos a la máquina. Asegúrate de haber retirado todas las piezas y accesorios antes de desechar el embalaje.

Limpia las piezas y los accesorios (depósito de agua, portafiltros, filtros, jarra) con agua tibia y un detergente suave para platos y enjuaga bien.

Acondicionamiento del filtro de agua

- Retira el filtro de la bolsa de plástico y sumérgelo en una taza de agua durante 5 minutos.
- Enjuaga el filtro con agua corriente fría.
- Lava la malla de acero inoxidable en el compartimiento del filtro de plástico con agua fría.
- Inserta el filtro en el portafiltros.
- Fija la fecha del dial 2 meses en el futuro.
- Para instalar el filtro, empuja hacia abajo para ajustarlo en su lugar.
- Desliza el depósito de agua en su posición y bloquéalo en su sitio.

PRIMER USO

Puesta en marcha inicial

- Llena el depósito con agua fría del grifo.
- Sumerge la tira de prueba de dureza del agua en el depósito de agua durante 1 segundo y consévala.
- Comprueba que la palanca de vapor y el dial de agua caliente estén en la posición cerrada (CLOSED).
- Pulsa el botón POWER.
- La máquina te pedirá que configures la dureza del agua. Consulta la tira de prueba de dureza del agua. Usa las teclas Flecha ARRIBA o Flecha ABAJO para seleccionar la dureza del agua 1-5. Pulsa Menu para establecer. La máquina emitirá un pitido para confirmar la selección.
- La máquina alcanzará la temperatura de funcionamiento y entrará en el modo de espera (STANBY).

Purga de la máquina

Cuando la máquina haya alcanzado el modo de espera (STANDBY), ejecuta los tres pasos siguientes:

1. Pulsa el botón 2 TAZAS para hacer correr agua a través del grupo.
2. Haz correr el agua caliente durante 30 segundos.
3. Activa el vapor (Steam) durante 10 segundos.

INICIO

Pulsa el botón POWER para encender la máquina. El botón POWER parpadeará y la pantalla LCD mostrará la temperatura actual de la caldera de café expreso.

Cuando la máquina haya alcanzado la temperatura de funcionamiento, la luz del botón POWER dejará de parpadear y los botones MANUAL, 1 TAZA y 2 TAZAS se iluminarán.

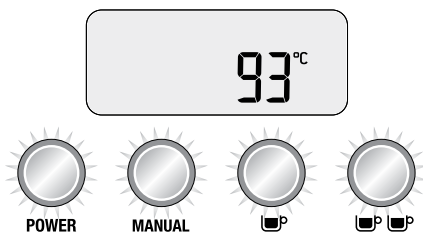

La máquina está ahora en modo de espera (STANDBY).

NOTA

No podrás seleccionar 1 TAZA, 2 TAZAS o CLEAN CYCLE durante el INICIO.

MODO AUTO OFF

La máquina cambia automáticamente al modo de apagado automático (AUTO OFF) después de 30 minutos.

INTERFAZ LCD

Modos de visualización

Se pueden mostrar 3 modos en la pantalla LCD: *Temperatura de dosis*, *Reloj de dosis* o *Reloj*.

Pulsa la flecha ARRIBA o ABAJO para cambiar el modo de visualización entre el reloj de dosis y el reloj. La temperatura de dosis se mostrará durante una extracción.

1. Temperatura de dosis

Muestra la temperatura de extracción seleccionada (predeterminada en 93°C), pero se puede cambiar de 86°C - 96°C. Consulta "Temperatura de extracción", página 15.

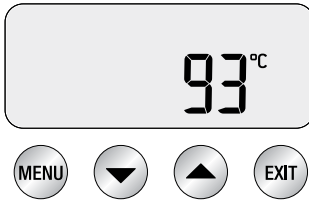

2. Reloj de dosis

Muestra temporalmente la duración de la última extracción de expreso en segundos.



3. Reloj

Muestra temporalmente la hora actual (configuración predeterminada a las 12.00 am si no se ha establecido la hora).



SELECCIÓN DEL FILTRO

Filtros NO PRESURIZADOS

Usa filtros no presurizados cuando muelas granos de café enteros.

Los filtros no presurizados te permiten experimentar con el molido, la dosificación y el apisonado para crear un expreso más equilibrado.

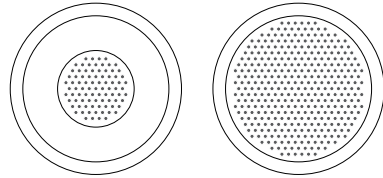

- Usa el filtro de 1 taza cuando prepares tazas individuales y el filtro de 2 tazas cuando prepares dos tazas, tazas individuales más cargadas o más grandes.

Filtros presurizados (DUAL WALL)

Usa filtros presurizados si utilizas café molido.

Regulan la presión y ayudan a optimizar la extracción, independientemente del molido, la dosis y la presión de apisonamiento o la frescura.

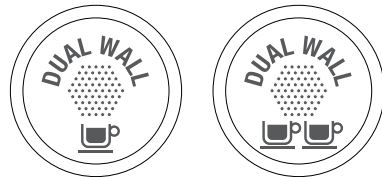

- Usa el filtro de 1 taza cuando prepares tazas individuales y el filtro de 2 tazas cuando prepares dos tazas, tazas individuales más cargadas o más grandes.

DOSIS DE CAFÉ Y APISONAMIENTO

- Usando filtros no presurizados, muele suficiente café para llenar el cacillo.
- Da varios golpecitos al portafiltros para bajar y distribuir el café uniformemente en el filtro.
- Apisona firmemente (utilizando aprox. 15 - 20kgs de presión). La cantidad de presión no es tan importante como que sea constante en cada ocasión.

MANEJO DE TU NUEVA MÁQUINA

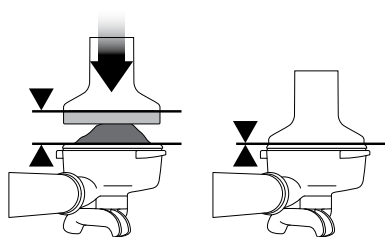

- Como guía, el borde superior del límite del prensador debe estar nivelado con la parte superior del filtro DESPUÉS de que el café haya sido apisonado.

AJUSTE DE LA DOSIS

- Coloca la herramienta de ajuste de dosis the Razor™ en el cacillo de café hasta que los hombros de la herramienta se apoyen en el borde del cacillo. La cuchilla de la herramienta de dosificación debe penetrar la superficie del café apisonado.
- Gira la herramienta de dosificación the Razor™ hacia adelante y hacia atrás mientras sostienes el portafiltros en ángulo sobre el recipiente para posos para quitar el exceso de café. El filtro ahora está dosificado con la cantidad correcta de café.

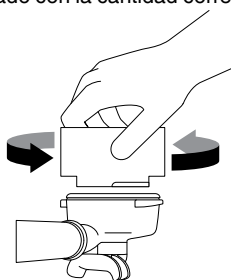

- Limpia el exceso de café del borde del filtro para asegurar un sellado adecuado del grupo.

OPERACIÓN GENERAL

1 TAZA

Pulsa el botón 1 TAZA una vez para extraer un doble expreso a la duración preestablecida (30 s). La extracción comenzará utilizando la preinfusión de baja presión.

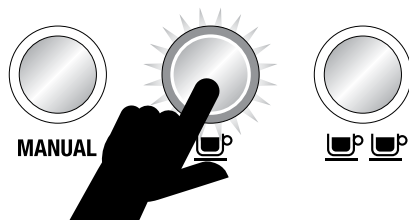

2 TAZAS

Pulsa el botón 2 TAZAS una vez para extraer un doble expreso a la duración preestablecida (aprox. 30 s).

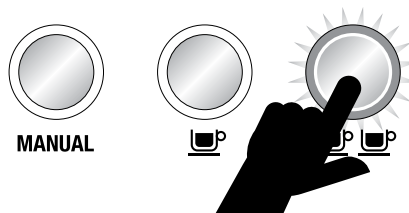

MANUAL

El botón MANUAL te permite controlar el volumen de expreso para que se adapta a tus preferencias.

Pulsa el botón MANUAL una vez para iniciar la extracción de expreso. La extracción comenzará utilizando la preinfusión de baja presión.

Pulsa el botón MANUAL nuevamente para detener la extracción.

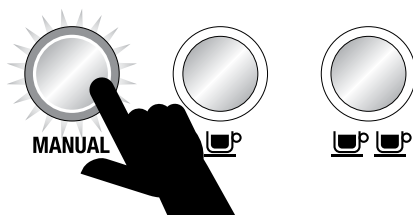

MANEJO DE TU NUEVA MÁQUINA

GUÍA DE EXTRACCIÓN

	MOLIDO	TIEMPO DE EXTRACCIÓN
EXTRACCIÓN EXCESIVA AMARGO • ASTRINGENTE	DEMASIADO FINO	MÁS DE 40 SEG
EQUILIBRADO	ÓPTIMO	25-35 SEG
EXTRACCIÓN INSUFICIENTE POCO DESARROLLADO • ÁCIDO	DEMASIADO GRUESO	MENOS DE 20 SEG

VAPOR

Para vapor instantáneo, mueve la palanca STEAM a la posición OPEN. El led Steam estará encendido.

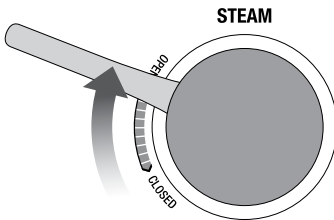

Para cerrar el vapor, mueve la palanca de STEAM a la posición CLOSED. La máquina volverá al modo de espera (STANDBY).

PRECAUCIÓN: PELIGRO DE QUEMADURAS

Todavía es posible que salga vapor a presión, incluso después de que la máquina se haya apagado.

Siempre hay que vigilar a los niños.

AGUA CALIENTE

Para agua caliente instantánea, gira el dial de HOT WATER a la posición OPEN. El led de agua caliente (Hot Water) estará encendido.

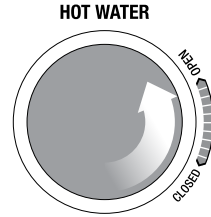

Para cerrar el agua caliente, gira el dial de HOT WATER a la posición CLOSED. La máquina volverá al modo de espera (STANDBY).

FUNCIONES DE PROGRAMACIÓN EN LA PANTALLA LCD

Para programar la máquina, pulsa el botón MENU una vez. La pantalla LCD mostrará todas las funciones de programación. Continúa pulsando el botón MENU para seleccionar la función deseada.



En cualquier etapa durante la programación, pulsa EXIT para regresar al modo STANDBY.

NOTA

El botón MENU se desactiva cuando la máquina extrae café expreso o suministra agua caliente.

MANEJO DE TU NUEVA MÁQUINA

DURACIÓN DE LA DOSIS

Programación de la duración de 1 TAZA

Pulsa el botón MENU hasta que el icono SHOT VOL parpadee y aparezca 1 CUP en la pantalla LCD.

Pulsa el botón 1 TAZA para iniciar la salida de agua desde el grupo.

Pulsa 1 TAZA nuevamente una vez que se haya alcanzado la duración de extracción requerida.

La máquina emitirá un pitido dos veces para indicar que se ha configurado el nuevo volumen de una taza.

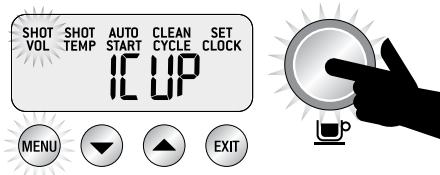

Programación de la duración de 2 TAZAS

Pulsa el botón MENU hasta que el icono SHOT VOL parpadee y aparezca 2 CUP en la pantalla LCD.

Pulsa el botón 2 TAZAS para iniciar el flujo de agua desde el grupo.

Pulsa 2 TAZAS nuevamente una vez que se haya alcanzado la duración de extracción requerida.

La máquina emitirá un pitido dos veces para indicar que se ha configurado el nuevo volumen de dos tazas.

VOLUMEN DE DOSIS

Programación de volumen de 1 TAZA

Pulsa el botón MENU hasta que el icono SHOT VOL parpadee y aparezca 1 CUP en la pantalla LCD.

Dosifica y apisona el portafiltros con café molido. Pulsa el botón 1 TAZA para iniciar la extracción del expreso. Pulsa nuevamente el botón 1 TAZA una vez que se haya extraído el volumen deseado de expreso.

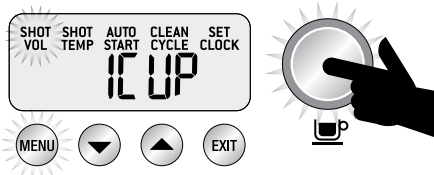

Programación de volumen de 2 TAZAS

Pulsa el botón MENU hasta que el icono SHOT VOL parpadee y aparezca 2 CUP en la pantalla LCD.

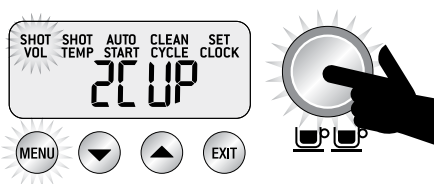

Dosifica y apisona el portafiltros con café molido. Pulsa el botón 2 TAZAS para iniciar la extracción del expreso. Pulsa nuevamente el botón 2 TAZAS una vez que se haya extraído el volumen deseado de expreso.

TEMPERATURA DE EXTRACCIÓN

Pulsa el botón MENU hasta que el icono SHOT TEMP parpadee. La pantalla LCD mostrará el ajuste actual de la temperatura de dosis.

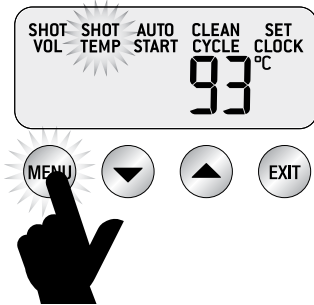

Pulsa la flecha hacia ARRIBA o hacia ABAJO para ajustar SHOT TEMP al punto deseado (rango 86°C - 96°C).



La nueva configuración de SHOT TEMP se mostrará en la pantalla LCD.

INICIO AUTOMÁTICO

Para usar el INICIO AUTOMÁTICO, primero asegúrate de que el reloj esté configurado.

Encendido/apagado automático

Pulsa el botón MENU hasta que el icono AUTO START parpadee y la configuración actual de Inicio automático (ON u OFF) aparezca en la pantalla LCD.

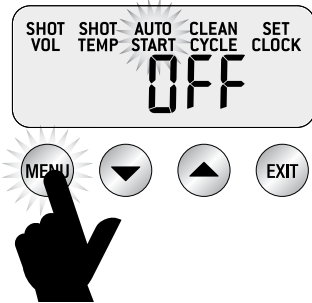

Pulsa la flecha hacia ARRIBA o hacia ABAJO para configurar AUTO START en ON u OFF.



Si AUTO START está ON, la pantalla LCD mostrará un icono de reloj.

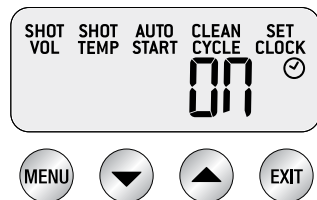

MANEJO DE TU NUEVA MÁQUINA

Pulsa el botón MENU y la hora actual de inicio automático aparecerá en la pantalla LCD.



Pulsa la flecha hacia ARRIBA o hacia ABAJO para ajustar el INICIO AUTOMÁTICO a la hora deseada (el tiempo de INICIO AUTOMÁTICO predeterminado se establece a las 7:00 am).

Pulsa el botón EXIT.

AJUSTAR EL RELOJ

Pulsa el botón MENU hasta que parpadee el icono SET CLOCK. La hora actual del reloj se mostrará en la pantalla LCD.



Pulsa la flecha ARRIBA o ABAJO para ajustar la hora.



Pulsa el botón EXIT.

CICLO DE LIMPIEZA

Pulsa el botón MENU hasta que el icono CLEAN CYCLE parpadee y aparezca PUSH en la pantalla LCD.

Para iniciar el CICLO DE LIMPIEZA, pulsa el botón MANUAL iluminado.

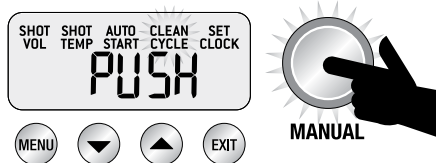

El icono CLEAN CYCLE parpadeará y la máquina comenzará la cuenta atrás desde 370 segundos.

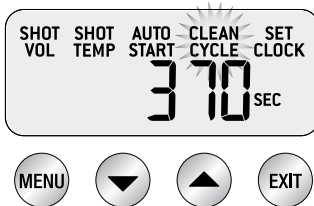

La máquina volverá al modo de espera (STANDBY) cuando el ciclo de limpieza haya finalizado.

FUNCIONES AVANZADAS DE EXPRESO

Mantener pulsado - 1 TAZA

Pulsa y mantén 1 TAZA para pasar por alto la fase de pre-infusión y suministrar agua al grupo a la presión completa de 9 bar. Suelta el botón para detener la extracción. Esta función se puede utilizar cuando se purga el grupo.

Mantener pulsado - 2 TAZAS

Mantén pulsado 2 TAZAS para pasar por alto la fase de pre-infusión y suministrar agua al grupo a la presión total de 9 bar. Suelta el botón para detener la extracción. Esta función se puede utilizar cuando se purga el grupo.

Mantener pulsado - MANUAL

Mantén pulsado el botón MANUAL para enviar agua al grupo a una presión baja de pre-infusión. Cuando se suelta el botón MANUAL, el agua continuará a los 9 bares de presión. Pulsa el botón MANUAL nuevamente para detener la extracción.

Esta función se puede utilizar para controlar manualmente la duración de la preinfusión.

ACCESO AL MENÚ AVANZADO

Para acceder al Menú Avanzado:

Con la máquina apagada, pulsa y mantén pulsado el botón 1 TAZA, luego pulsa el botón POWER.

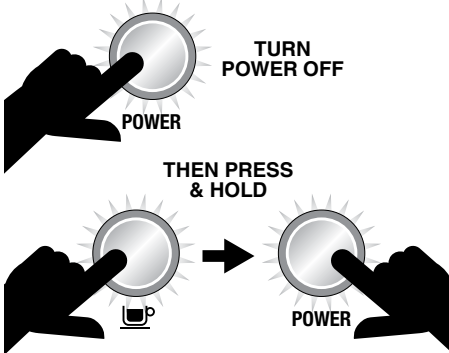

Restablecimiento de los ajustes predeterminados

La máquina tienes los siguientes ajustes por defecto:

1. Temperatura - 93°C
2. Preinfusión - Duration Pr07
3. Preinfusión - Power PP60
4. Temperatura del vapor - 135°C
5. Auto Start - OFF
6. Audio - LO
7. Dureza del agua - 3
8. Duraciones del volumen de café expreso - 30/30 seg.

Para restablecer la máquina a la configuración predeterminada original, primero entra al Menú Avanzado. rSET se mostrará en la pantalla LCD. Pulsa el botón MENU para restablecer la máquina a la configuración predeterminada.



La máquina te pedirá que configures la dureza del agua. Selecciona la dureza del agua con las flechas ARRIBA Y ABAJO y pulsa MENU para confirmar o pulsa EXIT para regresar al modo en espera (STANDBY).



MANEJO DE TU NUEVA MÁQUINA

Unidad de temperatura - °C/°F (SEt)

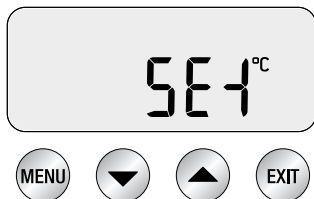

La unidad de temperatura se mostrará en la pantalla LCD como SEt. Pulsa MENU para seleccionar.

Usa las flechas ARRIBA y ABAJO para seleccionar la unidad de temperatura deseada. Pulsa MENU para establecer.

La máquina emitirá un pitido para confirmar la selección. Pulsa EXIT para regresar al modo STANDBY.

Temperatura de vapor (StEA)

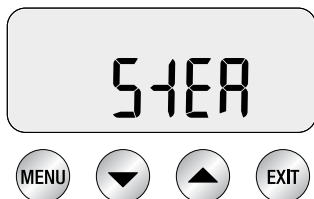

Ajusta la temperatura del vapor para controlar la presión del vapor suministrado. Baja la temperatura del vapor para espumar volúmenes más pequeños de leche o tener más control. Aumenta la temperatura del vapor para espumar grandes volúmenes de leche.

Pulsa MENU para seleccionar STEAM.

Usa las flechas ARRIBA y ABAJO para seleccionar la temperatura de vapor requerida.

Pulsa MENU para establecer.

La máquina emitirá un pitido para confirmar la selección.

Audio de la máquina (Snd)

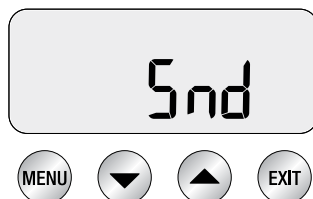

El audio de la máquina se refiere al nivel de volumen de los "pitidos" emitidos.

- HI - volumen alto
- LO - volumen bajo
- OFF - sonido desactivado

Pulsa el botón MENU para seleccionar Audio.

Pulsa las flechas ARRIBA o ABAJO para seleccionar el volumen deseado. Pulsa MENU para establecer. La máquina emitirá un pitido para confirmar la selección.

Control volumétrico (vOL)

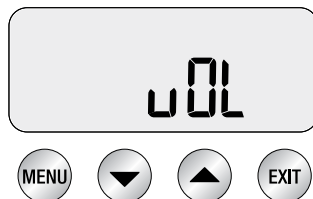

Utiliza esta función para configurar la Duración o el Volumen para controlar la salida de expreso.

Pulsa el botón MENU para seleccionar. Usa las flechas ARRIBA o ABAJO para seleccionar FLo o SEc. Pulsa MENU para establecer. La máquina emitirá un pitido para confirmar la selección.

CARACTERÍSTICAS AVANZADAS

Programación de la preinfusión

Con la máquina en el modo de STANDBY, pulsa las flechas ARRIBA y ABAJO para ingresar al modo de programación de Preinfusión.

Pulsa el botón MENU para pasar de Pre-infusion Duration a Power (de "duración" a "potencia" de preinfusión).

Duración de la preinfusión

La pantalla LCD mostrará la duración actual de la preinfusión.

Pulsa las flechas ARRIBA o ABAJO para variar la potencia.

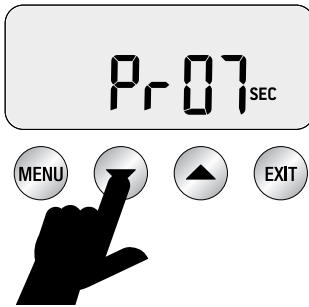

Recomendamos un rango de entre 5 y 15 segundos como óptimo.

Potencia de pre-infusión

La pantalla LCD mostrará la potencia de preinfusión actual.

Pulsa las flechas ARRIBA o ABAJO para variar la potencia.

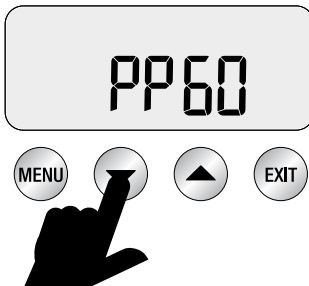

Recomendamos un rango de entre 55 y 65 como óptimo. Pulsa EXIT para confirmar la configuración y volver al modo de espera (STANDBY).

ALERTAS

Led de vapor (STEAM) intermitente en el inicio

La máquina no entrará en el modo de INICIO cuando la palanca de STEAM esté en la posición OPEN y el led DE STEAM esté parpadeando.

Mueve la palanca de STEAM a la posición CERRADA para que la máquina entre en el modo de INICIO.

Led de agua caliente intermitente en el inicio

La máquina no entrará en el modo de INICIO cuando el dial de HOT WATER esté en la posición OPEN y el led de HOT WATER esté parpadeando.

Mueve el dial de HOT WATER a la posición CERRADA para que la máquina entre en el modo de INICIO.

Led de agua caliente intermitente

El led de HOT WATER parpadeará cuando la función de HOT WATER haya estado operando por más de 1 minuto.

Mueve el dial de HOT WATER a la posición CLOSED para que la máquina entre en el modo STANDBY.

Llena el depósito

La máquina detectará un bajo nivel de agua. Aparecerá el icono FILL TANK en la pantalla LCD.

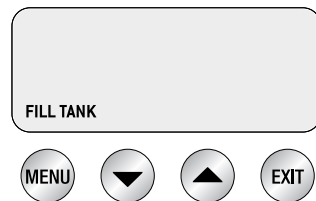

Si se muestra el icono FILL TANK, agrega agua al depósito hasta que la máquina vuelva al modo de espera (STANDBY).

CUIDADO Y LIMPIEZA

CLEAN ME!

La máquina detectará cuando se hayan realizado 200 extracciones desde el último ciclo de limpieza.

El mensaje CLEAN ME! aparecerá en la pantalla LCD la próxima vez que la máquina entre en el modo INICIO.



CICLO DE LIMPIEZA

- Aparecerá un mensaje de limpieza en el LCD para indicar cuándo se requiere un ciclo de limpieza (aproximadamente 200 dosis).
- Coloca el disco de limpieza suministrado siguiendo por una pastilla limpiadora en el filtro 1 TAZA.
- Coloca el portafiltros y fíjalo en el grupo.
- Asegúrate de que el depósito de agua esté lleno de agua fría del grifo.
- Asegúrate de que la bandeja de goteo esté vacía e insertada.
- Pulsa el botón MENU hasta que el icono CLEAN CYCLE parpadee y aparezca PUSH en la pantalla LCD.

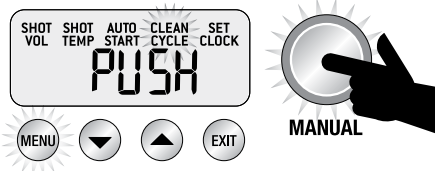

- Para iniciar el CICLO DE LIMPIEZA, pulsa el botón MANUAL iluminado.
- El icono CLEAN CYCLE parpadeará y la máquina comenzará la cuenta atrás desde 370 segundos.
- Cuando haya terminado el ciclo de limpieza, retira el portafiltros y asegúrate de que la pastilla se haya disuelto completamente. Si la pastilla no se ha disuelto, repite los pasos anteriores, sin insertar una pastilla nueva.
- Enjuaga a fondo el filtro y el portafiltros antes de usarlos.

INSTALACIÓN DE FILTROS DE AGUA

- Remoja el filtro en un vaso de agua durante 5 minutos.
- Enjuaga el filtro y la malla con agua corriente.
- Ensambla el filtro en el portafiltros.
- Establece la fecha de reemplazo para dentro de 2 meses.
- Instala el portafiltros en el depósito de agua.
- Coloca el depósito de agua en la máquina. Asegúrate de que el seguro esté cerrado en su posición.
- Reemplazar el filtro de agua después de tres meses o 40 litros reducirá la necesidad de descalcificar la máquina. La limitación de 40 l se basa en el nivel de dureza del agua 4. Si está en el área de nivel 2, puedes aumentar esto a 60 l.

NOTA

Para comprar filtros de agua visita la página web de Sage®.

LIMPIEZA DEL VAPORIZADOR

- Limpia el vaporizador con un paño húmedo y purga directamente después de espumar la leche.
- Si cualquiera de los orificios en la punta del vaporizador se bloquea, asegúrate de que la palanca de STEAM esté en la posición CLOSED y límpiela usando la aguja en el extremo de la herramienta de limpieza.
- Si el vaporizador sigue bloqueado, retira la punta con la llave integrada en la herramienta de limpieza y sumérgela en agua caliente. Enrosca la punta en el vaporizador usando la llave integrada en la herramienta de limpieza.

LIMPIEZA DEL FILTRO Y DEL PORTAFILTROS

- El filtro y el portafiltros deben enjuagarse con agua caliente directamente después de su uso para eliminar todos los aceites de café residuales.

Si los orificios del filtro permanecen bloqueados, disuelve una pastilla limpiadora en agua caliente y remoja el filtro y el portafiltros en la solución durante aprox. 20 minutos. Enjuaga bien.

CUIDADO Y LIMPIEZA

LIMPIEZA DE LA DUCHA

- El interior del grupo y la ducha deben limpiarse con un paño húmedo para eliminar las partículas de café molido.
- Haz correr periódicamente agua caliente a través de la máquina con el filtro y el portafiltros en su lugar, sin café, para quitar los residuos de café.

RETROLAVADO CON AGUA LIMPIA

- Coloca el disco de limpieza en el portafiltros de 1 taza.
- Coloca y fija el portafiltros en el grupo.
- Pulsa el botón 1 TAZA para aumentar la presión en el filtro.
- Repite varias veces para eliminar los aceites de café residuales en las vías de agua del expreso.

LIMPIEZA DE LA BANDEJA DE GOTEO Y ALMACENAMIENTO

- La bandeja de goteo se debe quitar, vaciar y limpiar después de cada uso o cuando el indicador de la bandeja de goteo muestra Empty Me!
- Retira la rejilla de la bandeja de goteo. Lava la bandeja de goteo con agua tibia y jabón. El indicador Empty Me! también se puede quitar de la bandeja de goteo.
- La bandeja de almacenamiento se puede quitar y limpiar con un paño suave y húmedo (no utilices limpiadores abrasivos, estropajos o paños que puedan rayar la superficie).

LIMPIEZA DE LA CARCASA EXTERIOR Y DE LA BANDEJA DE CALENTAMIENTO DE TAZAS

- La carcasa exterior y la bandeja de calentamiento de tazas se pueden limpiar con un paño suave y húmedo. Pule con un paño suave y seco. No utilices productos de limpieza abrasivos, rasquetas o paños que puedan rayar la superficie.

NOTA

No laves ninguna de las piezas o accesorios en el lavaplatos.

DESCALCIFICACIÓN (DESC)

NOTA

Incluso si usaste el filtro de agua provisto, te recomendamos que descalcifiques si encuentras sarro o cal en el depósito de agua.

Descalcifica solo mediante el menú de descalcificación.

1 - Prepara la descalcificación

- a) Vacía la bandeja de goteo y vuelve a colocarla en su posición.
- b) Apaga la máquina y deja que se enfríe durante al menos 4 horas. Con la máquina apagada, mantén pulsado el botón 1 TAZA, luego pulsa y mantén pulsado el botón POWER a la vez durante 3 segundos. rSET aparecerá en la pantalla LCD.

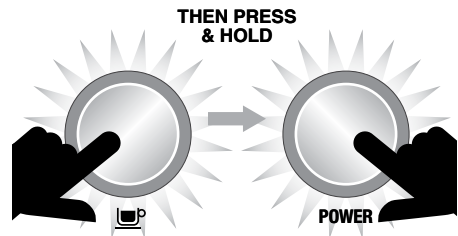

- c) Pulsa la flecha HACIA ARRIBA o HACIA ABAJO hasta "DESC" y luego pulsa MENU para confirmar.

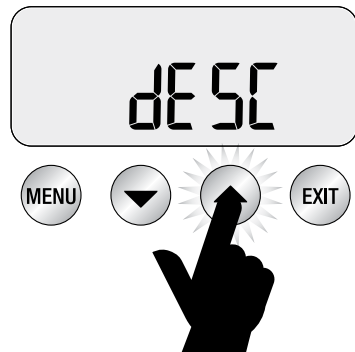

CUIDADO Y LIMPIEZA

2 - Vacía las calderas

- a) Retira la cubierta de silicona gris en el panel frontal inferior marcado DESCALC ACCESS.

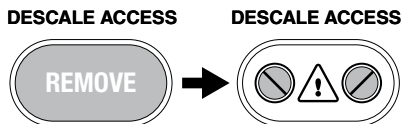

- b) Coloca un paño sobre la bandeja de goteo para evitar que escape el vapor.

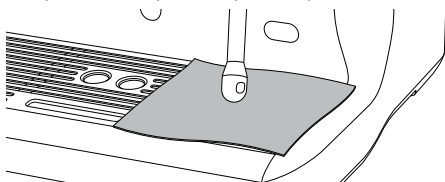

- c) Usa un destornillador de punta plana para girar la válvula derecha en sentido antihorario LENTAMENTE hasta que esté completamente abierta. Cuando se abre la válvula, puede liberarse vapor.

NOTA

Si no cae agua en la bandeja de goteo, mantén pulsado el botón 1 TAZA durante 3 segundos. Esto liberará agua de la caldera.

Cuando la caldera esté completamente vacía, cierra la válvula girando los tornillos en sentido horario hasta que se ajusten. No aprietes demasiado los tornillos para evitar dañar las válvulas.

DESCALC ACCESS



- d) Repite el proceso anterior en la válvula izquierda.

- e) Vacía la bandeja de goteo, pero ten cuidado ya que puede estar caliente.
 f) Vacía el depósito de agua y extrae el filtro.
 g) Disuelve 1 sobre de Descaler™ de Sage® en 1 litro de agua tibia. Vierte la solución en el depósito de agua.

NOTA

Si el depósito de agua no se ha quitado, reemplazado o está vacío, aparecerá "FILL TANK" en la pantalla LCD.

3 - Comienza la descalcificación

- a) Pulsa el botón 1 TAZA y la pantalla LCD mostrará el tiempo de cuenta atrás (20 minutos).



Durante este tiempo, la máquina llenará las calderas con la solución descalcificadora y las calentará a temperatura. Puedes haber algún flujo de agua a través del grupo durante este tiempo.

Deja que el temporizador de cuenta atrás llegue a 0, ya que esto permite a la solución el tiempo suficiente para disolver la acumulación de cal. Sin embargo, puedes continuar con el siguiente paso en cualquier momento presionando el botón 1 TAZA.

- b) Coloca un paño sobre la bandeja de goteo para evitar que escape el vapor.
 c) Vacía las calderas repitiendo los pasos 2c y 2d.
 d) Vacía la bandeja de goteo y colócala de nuevo en su lugar.
 e) Vacía el depósito de agua, luego enjuaga y llena con agua limpia hasta la línea MAX. Vuelve a fijar el depósito de agua en posición.

4 - Descarga las calderas

- a) Pulsa el botón 1 TAZA y la pantalla LCD mostrará el tiempo de cuenta atrás (20 minutos).



Durante este tiempo, la máquina llenará las calderas con agua limpia y la calentará a la temperatura establecida. Puedes continuar con el siguiente paso en cualquier momento presionando el botón 1 TAZA.

- b) Coloca un paño sobre la bandeja de goteo para evitar que escape el vapor.
- c) Vacía las calderas repitiendo los pasos 2c y 2d.
- d) Vacía la bandeja de goteo y colócala de nuevo en su lugar.
- e) Vacía el depósito de agua, luego enjuaga y llena con agua limpia hasta la línea MAX. Vuelve a fijar el depósito de agua en posición.

5 - Repite el Paso 4 Descarga las calderas

Recomendamos volver a descargar las calderas para asegurar que queden libre cualquier residuo de la solución de descalcificación.

Pulsa el botón POWER para salir del modo de descalcificación. El proceso de descalcificación ahora está completo y listo para usar.

RESOLUCIÓN DE PROBLEMAS

PROBLEMA	POSIBLES CAUSAS	QUÉ HACER
El led Hot Water parpadea cuando la máquina está encendida.	<ul style="list-style-type: none"> • El dial de agua caliente está abierto. 	Gira el dial de agua caliente a la posición CLOSED.
El led Steam parpadea cuando la máquina está encendida.	<ul style="list-style-type: none"> • La palanca de vapor está abierta. 	Mueve la palanca de vapor a la posición CLOSED.
El agua no fluye desde el grupo.	<ul style="list-style-type: none"> • La máquina no ha alcanzado la temperatura de funcionamiento. 	Espera a que la máquina alcance la temperatura de funcionamiento. El indicador POWER dejará de parpadear cuando la máquina esté lista.
	<ul style="list-style-type: none"> • El depósito de agua está vacío. 	Llena el depósito.
	<ul style="list-style-type: none"> • El depósito de agua no está completamente insertado y bloqueado. 	Empuja el depósito de agua completamente y cierra el seguro.
Aparece FILL TANK en la pantalla LCD, pero el depósito de agua está lleno.	<ul style="list-style-type: none"> • El depósito de agua no está completamente insertado y trabado en su posición. 	Empuja el depósito de agua completamente y cierra el seguro.
No hay vapor ni agua caliente.	<ul style="list-style-type: none"> • La máquina no está encendida. 	Asegúrate de que la máquina esté enchufada y que el botón POWER esté en On.
No hay agua caliente.	<ul style="list-style-type: none"> • El depósito de agua está vacío. 	Llena el depósito de agua.
No hay vapor.	<ul style="list-style-type: none"> • El vaporizador está bloqueado. 	Usa la aguja en la herramienta de limpieza para destapar los orificios. Si el vaporizador continúa obstruido, retira la punta del vaporizador usando la llave integrada en la herramienta de limpieza y remójala en agua caliente.
La máquina está encendida pero deja de funcionar.		Apaga la máquina. Espera 60 minutos y vuelve a encender la máquina. Si el problema persiste, llama al Servicio al Cliente de Sage®.
Sale vapor del grupo.		Apaga la máquina. Espera 60 minutos y vuelve a encender la máquina. Si el problema persiste, llama al Servicio al Cliente de Sage®.

RESOLUCIÓN DE PROBLEMAS

PROBLEMA	POSIBLES CAUSAS	QUÉ HACER
El expreso apenas gotea de las boquillas del portafiltros.	• El café es demasiado fino.	Usa un molido ligeramente más grueso.
	• Hay demasiado café en el filtro.	Reduce la dosis de café con la herramienta de dosificación the RAZOR™.
	• El filtro puede estar tapado.	Usa la aguja fina en la herramienta de limpieza provista para despejar el (los) orificio(s) de salida en la parte inferior del filtro. Si los orificios permanecen bloqueados, disuelve una pastilla limpiadora en agua caliente y sumerge el filtro y el portafiltros en la solución durante aprox. 20 minutos. Enjuaga bien.
El expreso sale demasiado rápidamente. y/o	• El café está molido demasiado grueso.	Usa un molido ligeramente más fino.
	• No hay suficiente café en el filtro.	Aumenta la dosis de café y usa la herramienta de dosificación the RAZOR™ para reducir el exceso de café después del apisonamiento.
El manómetro no alcanza los 9 bares.	• No se ha apisonado suficientemente el café.	Apisona con entre 15-20 kg de presión.
		Si las sugerencias anteriores no ayudan, comprueba la máquina. Coloca un filtro presurizado (Dual Wall) VACÍO en el portafiltros (sea de 1 taza o de 2 tazas). Pulsa el botón MANUAL. Si el manómetro indica más de 5 bares, la máquina está bien. Asegura la dosis correcta utilizando la herramienta de dosificación the RAZOR™. Si la dosis es correcta, haz el molido más fino. Si el manómetro indica debajo de 5 bares, comunícate con el Centro de Servicio al Cliente de Sage®.
El café no está lo suficientemente caliente.	• Tazas no precalentadas.	Enjuaga las tazas debajo de la salida de agua caliente y colócalas en la bandeja de calentamiento de tazas.
	• La leche no está lo suficientemente caliente (si se prepara un capuchino o café con leche, etc.).	Calienta la leche hasta que el lado de la jarra esté caliente al tacto.
No hay crema.	• Los granos de café están rancios.	Compra café recién tostado con fecha de tueste.
	• Uso de filtros no presurizados (single wall) con café molido.	Usa siempre filtros presurizados con café premolido.

RESOLUCIÓN DE PROBLEMAS

PROBLEMA	POSIBLES CAUSAS	QUÉ HACER
<p>El expreso escapa alrededor del borde del portafiltros.</p> <p>y/o</p> <p>El portafiltros se sale del grupo durante una extracción.</p>	<ul style="list-style-type: none"> • Portafiltros no insertado correctamente en el grupo. 	<p>Asegúrate de que el portafiltros gira hacia la derecha hasta que el asa pase el centro y quede firmemente bloqueado en su sitio. Girar más allá del centro no dañará el sello de silicona.</p>
	<ul style="list-style-type: none"> • Hay granos de café alrededor del borde del filtro. 	<p>Limpia el exceso de café del borde del filtro para asegurar el sellado del grupo.</p>
	<ul style="list-style-type: none"> • El borde del filtro está mojado o la parte inferior de las orejetas del portafiltros está mojada. Las superficies húmedas reducen la fricción requerida para mantener el portafiltros en su sitio mientras se encuentra bajo presión durante una extracción. 	<p>Asegúrate siempre de que el filtro y el portafiltros estén completamente secos antes de llenar con café, apisonar e insertar en el grupo.</p>
	<ul style="list-style-type: none"> • Hay demasiado café en el filtro. 	<p>Ajusta la dosis de café con la herramienta de dosificación the RAZOR™ después del apisonamiento.</p>
<p>No se puede establecer el tiempo de inicio automático.</p>	<ul style="list-style-type: none"> • Reloj no configurado. 	<p>Ajusta el reloj.</p>
<p>Mensaje de error E1, E2 o E3 en la pantalla LCD.</p>	<ul style="list-style-type: none"> • Se ha producido un error que el usuario no puede restablecer. 	<p>Ponte en contacto con el Centro de Servicio al Cliente de Sage®.</p>
<p>El marro de café se pega a la ducha.</p>	<ul style="list-style-type: none"> • Esto es normal y ocurre cada tanto. La función de secado crea un ligero vacío en la parte superior del marro de café que ocasionalmente lo elevará contra la ducha en lugar de dejarlo en el cacillo de filtro. 	
<p>Las bombas continúan funcionando / El vapor está muy húmedo / Fuga de agua caliente.</p>	<ul style="list-style-type: none"> • El uso de agua altamente filtrada, desmineralizada o destilada afecta el funcionamiento de la máquina. 	<p>Recomendamos el uso de agua fría y filtrada. No recomendamos el uso de agua con bajo o sin contenido mineral, como el agua altamente filtrada, desmineralizada o destilada. Si el problema persiste, ponte en contacto con el Centro de Servicio al Cliente de Sage®.</p>

GARANTÍA

GARANTÍA LIMITADA DE 2 AÑOS

La garantía de Sage Appliances cubre este producto para uso doméstico en territorios específicos durante 2 años a partir de la fecha de compra contra fallos causados por mano de obra y materiales defectuosos. Durante el plazo de la garantía, Sage Appliances reparará o sustituirá productos defectuosos (a criterio de Sage Appliances).

Todos los derechos de garantía en virtud de la legislación nacional vigente serán respetados y no se verán afectados por nuestra garantía. Para consultar los términos y condiciones completos de la garantía, así como instrucciones sobre cómo hacer una reclamación, visite www.sageappliances.com

the Dual Boiler™



PT MANUAL RÁPIDO

Sage®

- 2 A Sage® recomenda a segurança como máxima prioridade
- 8 Introdução ao aparelho
- 10 Funcionamento do aparelho
- 20 Cuidados e limpeza
- 24 Resolução de problemas
- 27 Garantia

A SAGE® RECOMENDA A SEGURANÇA COMO MÁXIMA PRIORIDADE

Na Sage®, temos a máxima preocupação com a segurança. Desenhamos e fabricamos eletrodomésticos com a sua segurança como máxima prioridade. Além disso, pedimos que tenha cuidado quando utilizar qualquer aparelho elétrico e que cumpra as precauções seguintes.

LEIA TODAS AS INSTRUÇÕES ANTES DE UTILIZAR E GUARDE-AS PARA CONSULTA FUTURA

- Está disponível uma versão transferível deste documento em sageappliances.com
- Antes de utilizar pela primeira vez, certifique-se de que a sua fonte de alimentação corresponde à indicada na etiqueta de classificação na parte inferior do aparelho. Contacte o seu fornecedor de eletricidade se tiver quaisquer dúvidas.
- Recomendamos a instalação de um comutador de segurança da corrente residual para fornecer segurança adicional ao utilizar todos os aparelhos elétricos. Recomendamos o uso de comutadores de segurança com uma corrente operacional nominal não superior a 30 mA. Consulte um electricista para obter aconselhamento profissional.
- Remova e elimine todos os materiais da embalagem em segurança, antes da primeira utilização.
- Para evitar o risco de asfixia em crianças, retire de forma segura a cobertura de proteção instalada na ficha de alimentação.

RECOMENDAMOS QUE CONSIDERE A SEGURANÇA COMO MÁXIMA PRIORIDADE

- Antes da primeira utilização, certifique-se de que o produto está montado corretamente.
- Este aparelho destina-se apenas a uso doméstico. Não utilize o aparelho para outra função diferente do objetivo a que se destina. Não utilize em veículos em movimento ou barcos. Não utilize no exterior. A utilização incorreta pode causar ferimentos.
- Coloque o aparelho numa superfície plana, estável, resistente ao calor e seca, afastado da extremidade da bancada, e não utilize próximo de uma fonte de calor, como uma placa térmica, forno ou bico de gás.
- Desenrole completamente o cabo de alimentação antes de utilizar.
- Não deixe o cabo de alimentação pendurado sobre a extremidade de uma bancada ou mesa. Não permita que o cabo de alimentação entre em contacto com superfícies quentes ou se enrosque.
- Não deixe o aparelho sem supervisão durante a utilização.
- Quando o seguinte se aplicar ao aparelho:
 - ficar sem supervisão
 - for limpo
 - for movido
 - for montado; ou
 - for armazenadoDesligue sempre a máquina de café expresso premindo o botão POWER (Alimentação) para a posição OFF (Desligar). Desligue e remova a ficha da tomada elétrica.
- Inspeccione regularmente o cabo de alimentação, a ficha e o próprio aparelho para detetar quaisquer sinais de danos. Se verificar que o aparelho está danificado de qualquer maneira, interrompa imediatamente a utilização do mesmo e devolva todo o aparelho ao centro de assistência autorizado da Sage mais próximo para fins de inspeção, substituição ou reparação.
- Mantenha o aparelho e acessórios limpos. Cumpra as instruções de limpeza fornecidas neste livro. Qualquer procedimento que não esteja listado neste manual de instruções deve ser realizado num centro de assistência autorizado pela Sage.

RECOMENDAMOS QUE CONSIDERE A SEGURANÇA COMO MÁXIMA PRIORIDADE

- O aparelho pode ser utilizado por crianças com mais de 8 anos de idade e pessoas com capacidades físicas ou mentais reduzidas ou com falta de experiência e conhecimento, mas apenas quando supervisionadas ou se tiverem recebido instruções relativas ao uso seguro do aparelho e compreenderem os perigos envolvidos.
- As crianças não devem brincar com o aparelho.
- As tarefas de limpeza do aparelho não devem ser executadas por crianças exceto caso tenham mais de 8 anos de idade e sob a supervisão de um adulto.
- O aparelho e o cabo devem ser mantidos fora do alcance de crianças com idade inferior a 8 anos.
- Nunca use acessórios que não os fornecidos com o aparelho.
- Não tente utilizar o aparelho por outro método para além do descrito neste manual.
- Não mova o aparelho enquanto estiver em funcionamento.
- Não utilize nenhum outro líquido exceto água fria. Não recomendamos o uso de água altamente filtrada, desmineralizada ou destilada, visto que pode afetar o sabor do café e o modo como a máquina de café expresso foi concebida para funcionar.
- Nunca use o aparelho com o depósito de água vazio.
- Certifique-se de que o manípulo de café está firmemente inserido e fixo na unidade de extração antes de utilizar a máquina.
- Nunca remova o manípulo de café durante a operação de extração porque a máquina se encontra sob pressão.
- Não coloque nenhum objeto na parte superior do aparelho, exceto as chávenas para as aquecer.
- Tenha cuidado ao operar a máquina, é possível que as superfícies metálicas aqueçam durante a utilização.
- Não toque nas superfícies quentes. Deve permitir que o aparelho arrefeça antes de mover ou limpar quaisquer partes.
- A superfície do elemento de aquecimento está sujeita a calor residual após o uso.
- Certifique-se sempre de que o aparelho está desligado (OFF), e que a ficha foi retirada da tomada elétrica e arrefeceu totalmente antes de o limpar, tentar mover ou armazenar.

RECOMENDAMOS QUE CONSIDERE A SEGURANÇA COMO MÁXIMA PRIORIDADE

- O aparelho não se destina a ser operado através de um temporizador externo ou sistema de controlo remoto separado.
- O uso de acessórios não vendidos ou recomendados pela Sage pode provocar incêndios, choques elétricos ou lesões.
- Desligue sempre o aparelho e a tomada de alimentação, e retire o cabo da tomada de alimentação quando não estiver em utilização.
- Qualquer tarefa de manutenção que não a de limpeza deve ser realizada por um centro de assistência autorizado pela Sage®.
- Não opere o aparelho sobre uma pia de cozinha.
- Não opere o aparelho se estiver num espaço fechado ou dentro de um armário.
- Tenha cuidado ao descalcificar, pois pode ser libertado vapor quente. Antes de descalcificar, certifique-se de que a bandeja de gotejamento está vazia e inserida. Consulte a secção "Cuidados e limpeza" para obter instruções adicionais.

AVISO AOS CLIENTES EM RELAÇÃO AO ARMAZENAMENTO NA MEMÓRIA

Tenha em atenção que, para servir melhor os nossos clientes, o armazenamento da memória interna foi incorporado no seu aparelho. O armazenamento de memória é constituído por um chip para recolher determinadas informações sobre o seu aparelho, incluindo a frequência de utilização e o modo como utiliza o aparelho. Em caso de entregar o seu aparelho para reparação, as informações recolhidas do chip permitem-nos reparar o seu aparelho de forma rápida e eficiente. As informações recolhidas também servem como um recurso valioso para desenvolver futuros aparelhos e servir melhor as necessidades dos nossos clientes. O chip não recolhe quaisquer informações relativas às pessoas que utilizam o produto ou a casa onde o produto é utilizado. Se tiver alguma pergunta sobre o chip de armazenamento de memória, contacte-nos em privacy@sageappliances.com.

INSTRUÇÕES ESPECÍFICAS PARA O FILTRO DE ÁGUA

- O cartucho do filtro deve ser mantido fora do alcance de crianças.
- Armazene os cartuchos do filtro num local seco e na embalagem original.
- Proteja os cartuchos do calor e luz solar direta.
- Não utilize cartuchos do filtro danificados.
- Não abra os cartuchos do filtro.
- Esvazie o depósito de água e substitua o cartucho caso se ausente durante um período prolongado de tempo.

RECOMENDAMOS QUE CONSIDERE A SEGURANÇA COMO MÁXIMA PRIORIDADE



O símbolo apresentado indica que este aparelho não deve ser eliminado juntamente com os resíduos domésticos normais. Deve ser encaminhado para um centro de recolha de resíduos da autoridade local designado para este fim ou um revendedor que forneça este serviço. Contacte a Câmara Municipal local para obter mais informações.



Para se proteger contra choques elétricos, não coloque o cabo de alimentação, a ficha ou o aparelho dentro de água ou qualquer outro líquido.

APENAS PARA USO DOMÉSTICO GUARDE ESTAS INSTRUÇÕES

INTRODUÇÃO AO APARELHO

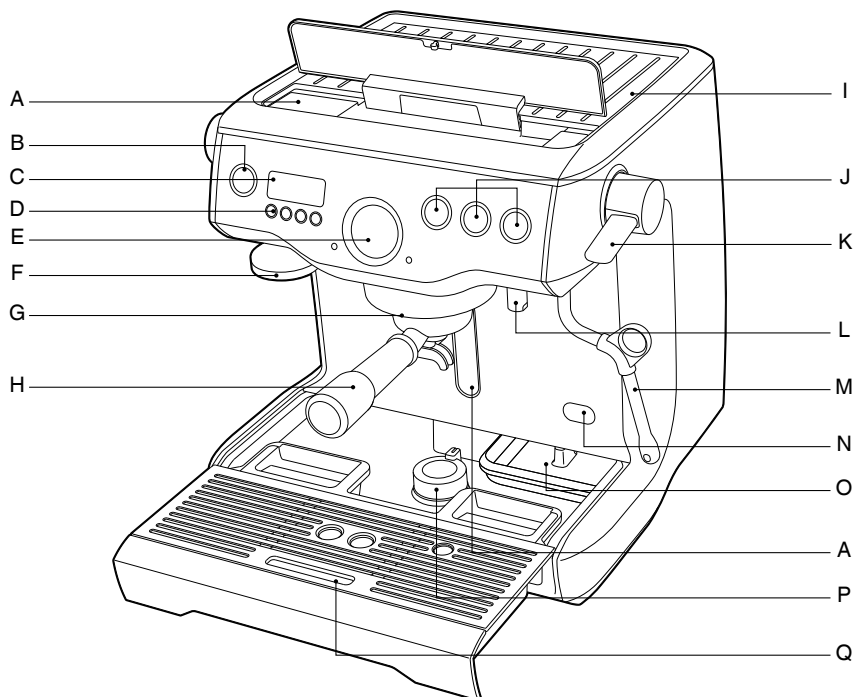

- A. Depósito de água removível de 2,5 litros com enchimento superior
- B. Botão POWER (Alimentação)
- C. Ecrã LCD de interface retroiluminado
- D. Botões de acesso ao MENU e do modo DISPLAY (Apresentação)
- E. Indicador da pressão do café expresso
- F. Prensa integrada amovível de 58 mm
- G. Unidade de extração aquecida ativamente de 58 mm com elemento incorporado
- H. Manípulo de café de aço inoxidável de 58 mm
- I. Tabuleiro de aquecimento para 6 chávenas com aquecimento por convecção
- J. Controlos do volume para 1 e 2 chávenas manuais e programáveis
- K. Alavanca de vapor de operação fácil
- L. Saída de água quente dedicada

- M. Vaporizador de ação giratória a 360° com bocal de 3 orifícios
- N. Ponto de acesso para descalcificação
- O. Tabuleiro de armazenamento de ferramentas integrado
- P. Base giratória
- Q. Bandeja de gotejamento amovível

NÃO ILUSTRADO

- Bomba italiana de 15 bar
- Aquecedores duplos de aço inoxidável
- Controlo de temperatura eletrónico PID
- Válvula de sobrepressão
- Pré-infusão de baixa pressão
- Modo de poupança de energia
- Proteção de corte térmico de segurança

INTRODUÇÃO AO APARELHO

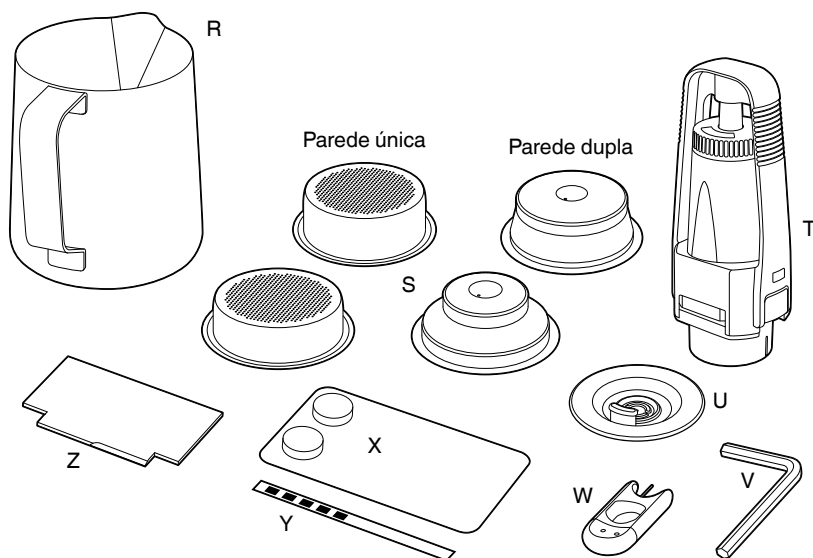

ACESSÓRIOS

- R. Jarra de leite de aço inoxidável
- S. Cestos de filtro de café de parede única e dupla (1 e 2 chávenas)
- T. Suporte do filtro de água com filtro
- U. Disco de limpeza
- V. Chave Allen
- W. Ferramenta de limpeza
- X. Pastilhas de limpeza do café expresso
- Y. Tira de teste de dureza da água
- Z. Ferramenta doseadora de precisão Razor™

ECRÃ LCD DE INTERFACE

- Modos de Apresentação
- Temperatura da dose
- Relógio temporizador da dose
- Relógio

Funções Programáveis

- Temperatura da dose
- Volume da dose – 1 e 2 Chávenas
- Pré-infusão
- Início automático

CE Informação de classificação
220–240 V ~ 50–60 Hz 1800–2200 W

FUNCIONAMENTO DO APARELHO



AVISO

Para a máquina passar para o modo START UP (Arranque), tanto a ALAVANCA DE VAPOR como o botão HOT WATER (Água Quente) devem estar na posição CLOSED (Fechado).

ANTES DA PRIMEIRA UTILIZAÇÃO

Preparação da máquina

Remova e elimine todas as etiquetas e materiais de embalagem da sua máquina de café expresso. Certifique-se de que retira todas as peças e acessórios antes de descartar a embalagem.

Limpe as peças e os acessórios (depósito de água, manípulo de café, cestos de filtro, jarra) com água morna e detergente suave e enxague bem.

Condicionamento do filtro de água

- Remova o filtro do saco de plástico e mergulhe-o num recipiente com água durante 5 minutos.
- Enxague o filtro com água corrente fria.
- Lave a rede de aço inoxidável no compartimento do filtro de plástico com água fria.
- Insira o filtro no suporte do filtro.
- Configure o botão Date (Data) para daqui a 2 meses.
- Para instalar o filtro, empurre para baixo para fixar na sua devida posição.
- Encaixe o depósito de água e bloqueie-o na sua devida posição.

PRIMEIRA UTILIZAÇÃO

Arranque inicial

- Encha o depósito com água da torneira fria.
- Mergulhe a tira de teste de dureza da água no depósito de água durante 1 segundo e reserve.
- Certifique-se de que a alavanca de vapor e o botão Hot Water (Água Quente) se encontram ambos na posição CLOSED (Fechado).
- Prima o botão POWER (Alimentação) para ativar.
- A máquina irá solicitar que configure o grau de dureza da água. Consulte a tira de teste para determinar o grau de dureza da água. Use os botões com setas para CIMA e BAIXO para selecionar um grau de dureza da água de 1-5. Prima Menu para configurar. A máquina irá emitir um sinal sonoro para confirmar a seleção.
- A máquina irá atingir a temperatura operacional e passar para o modo STANDBY (Em Espera).

Limpar a máquina

Quando a máquina estiver no modo STANDBY (Em Espera), execute os seguintes 3 passos:

1. Prima o botão 2 Cup (2 Chávenas) para passar água através da unidade de extração.
2. Faça correr água quente durante 30 segundos.
3. Ative o vapor durante 10 segundos.

ARRANQUE

Prima o botão POWER (Alimentação) para ligar a máquina. O botão POWER (Alimentação) irá piscar e o ecrã LCD irá apresentar a atual temperatura da caldeira do café expresso.

Quando a máquina alcançar a temperatura operacional, a luz indicadora do botão POWER (Alimentação) irá deixar de piscar e os botões MANUAL, 1 CUP (1 Chávena) e 2 CUP (2 Chávenas) irão acender-se.

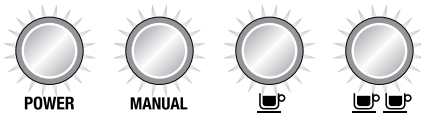

A máquina encontra-se agora no modo STANDBY (Em espera) e pronta a ser utilizada.

NOTA

Não é possível selecionar as funções 1 CUP (1 Chávena), 2 CUPS (2 Chávenas) ou CLEANING CYCLE (Ciclo de Limpeza) durante o ARRANQUE.

MODO DE DESATIVAÇÃO AUTOMÁTICA

A máquina muda automaticamente para o modo AUTO OFF (Desativação Automática) após 20 minutos.

FUNCIONAMENTO DO APARELHO

ECRÃ LCD DE INTERFACE

Modos de Apresentação

É possível apresentar 3 modos no ecrã LCD: *Shot Temp (Temperatura da Dose)*, *Shot Clock (Relógio da Dose)* ou *Clock (Relógio)*.

Prima os botões com setas para CIMA e BAIXO para mudar o modo de apresentação entre as opções Shot Clock (Relógio da Dose) e Clock (Relógio). A temperatura da dose será apresentada durante uma extração.

1. Temperatura da dose

Apresenta a temperatura de extração selecionada (predefinição é de 93 °C, mas pode ser alterada para 86 °C–96 °C). Consulte a secção "Temperatura de Extração", na página 15.

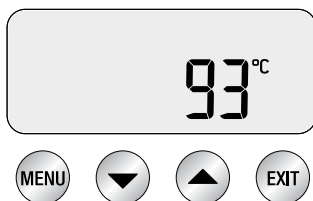

2. Shot Clock (Relógio da Dose)

Apresenta temporariamente a duração da última extração do café expresso em segundos.



3. Clock (Relógio)

Apresenta temporariamente a hora atual (predefinição configurada para 12:00 se a hora não tiver sido configurada).



SELECIONAR CESTO DE FILTRO

Cestos de filtro de PAREDE ÚNICA

Utilize cestos de filtro de parede única quando moer grãos de café frescos inteiros.

Os cestos de filtro de parede única permitem-lhe experimentar com a moagem, a dose e prensagem para criar um café expresso mais equilibrado.

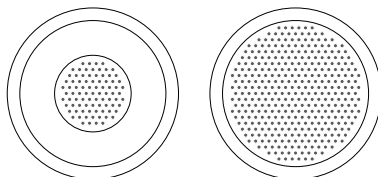

1 Cup (1 Chávvena) 2 Cup (2 Chávvenas)

- Utilize o cesto de filtro de 1 chávvena quando extrair uma única chávvena e os cestos de filtro de 2 chávvenas quando extrair 2 chávvenas, ou chávvenas únicas de café mais forte.

Cestos de filtro de PAREDE DUPLA

Utilize cestos de filtro de parede dupla se utilizar café pré-moído.

Os cestos de filtro de parede dupla regulam a pressão e ajudam a otimizar a extração independentemente da moagem, dose, pressão de prensagem ou frescura.

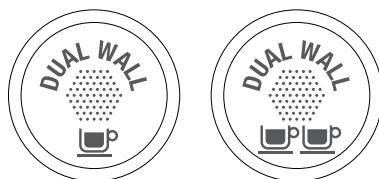

1 Cup (1 Chávvena) 2 Cup (2 Chávvenas)

- Utilize o cesto de filtro de 1 chávvena quando extrair uma única chávvena e os cestos de filtro de 2 chávvenas quando extrair 2 chávvenas, ou chávvenas únicas de café mais forte.

DOSE DE CAFÉ E PRENSAGEM

- Quando utilizar cestos de filtro de parede única, moa café suficiente para encher o cesto de filtro.
- Bata levemente no manípulo de café várias vezes para assentar e distribuir o café uniformemente no cesto de filtro.

FUNCIONAMENTO DO APARELHO

- Pressione para baixo firmemente (utilizando cerca de 15–20 kg de pressão). A força da pressão não é importante, mas é importante manter a consistência da pressão sempre que pensar.

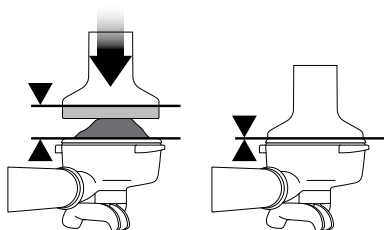

- Como indicação de dose, o rebordo superior da tampa metálica na prensa deve estar nivelado com a parte superior do cesto de filtro DEPOIS de o café ter sido prensado.

AJUSTAR A DOSE

- Insira a ferramenta de ajuste de dose Razor™ no cesto de filtro até as extremidades da ferramenta estarem apoiadas na orla do cesto. A lâmina da ferramenta de ajuste de dose deve penetrar a superfície do café prensado.
- Rode a ferramenta de ajuste de dose Razor™ para a direita e para a esquerda enquanto segura o manípulo sobre o recipiente de recolha para retirar o excesso de café moído. O cesto de filtro de café tem agora uma dose com a quantidade de café correta.

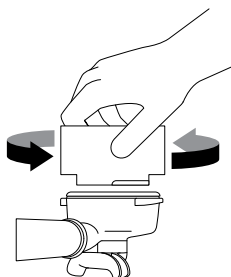

- Limpe o excesso de café da orla do cesto de filtro para assegurar uma vedação correta na unidade de extração.

FUNCIONAMENTO GERAL

1 CUP (1 Chávena)

Prima o botão 1 CUP (1 Chávena) uma vez para extrair uma única dose de café expresso durante a duração pré-programada. A extração irá começar utilizando a pré-infusão de baixa pressão.

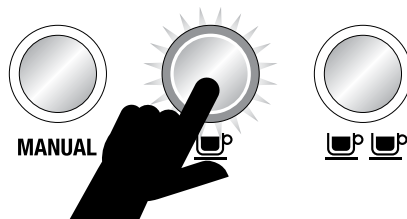

2 CUP (2 Chávenas)

Prima o botão 2 CUPS (2 Chávenas) uma vez para extrair uma dose dupla de café expresso com a duração pré-programada (30 seg.).

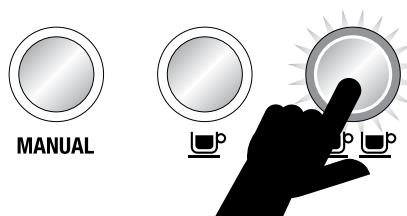

MANUAL

O botão MANUAL permite-lhe controlar o volume servido de café expresso de acordo com a sua preferência.

Prima o botão MANUAL uma vez para iniciar a extração de café expresso. A extração irá começar utilizando a pré-infusão de baixa pressão.

Prima o botão MANUAL novamente para interromper a extração.

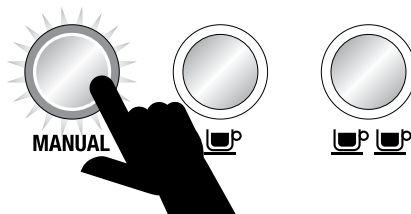

FUNCIONAMENTO DO APARELHO

MANUAL DE EXTRAÇÃO

	MOAGEM	TEMPO DE DOSE
SOBRE-EXTRAÍDO AMARGO • ADSTRINGENTE	DEMAZIADO FINA	MAIS DE 40 SEG.
EQUILIBRADO	IDEAL	25-35 SEG.
SUB-EXTRAÍDO SUBDESENVOLVIDO • AZEDO	DEMAZIADO GROSSA	MENOS DE 20 SEG.

STEAM (VAPOR)

Para obter vapor instantâneo, coloque a ALAVANCA DE VAPOR na posição OPEN (Aberto). O indicador LED da função Steam (Vapor) ilumina-se.

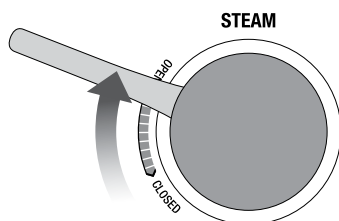

Para interromper a saída de vapor, coloque a ALAVANCA DE VAPOR na posição CLOSED (Fechado). A máquina regressa ao modo STANDBY (Em Espera).

! CUIDADO: RISCO DE QUEIMADURA

A máquina pode continuar a libertar vapor pressurizado, após ter sido desligada.

As crianças devem estar sempre sob supervisão.

ÁGUA QUENTE

Rode o botão HOT WATER (Água Quente) para a posição OPEN (Aberto) para obter água quente instantaneamente. O indicador LED da função Hot Water (Água Quente) ilumina-se.

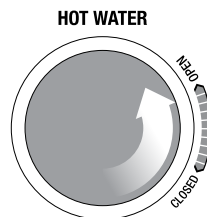

Rode o botão HOT WATER (Água Quente) para a posição CLOSED (Fechado) para fechar a água quente. A máquina regressa ao modo STANDBY (Em Espera).

FUNÇÕES DE PROGRAMAÇÃO DO ECRÃ LCD

Prima o botão MENU uma vez para programar a máquina. O ecrã LCD irá apresentar todas as funções de programação. Continue a premir o botão MENU para selecionar a função pretendida.

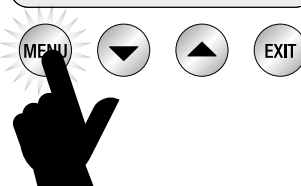

Prima EXIT (Sair) para regressar ao modo STANDBY (Em Espera) a qualquer altura durante a programação.

NOTA

O botão MENU é desativado quando a máquina está a extrair café expresso ou a fornecer água quente.

FUNCIONAMENTO DO APARELHO

DURAÇÃO DA DOSE

Programar a duração da função 1 CUP (1 Chávena)

Prima o botão MENU até o ícone SHOT VOL (Volume da Dose) piscar e a indicação 1 CUP (1 Chávena) é apresentada no ecrã LCD.

Prima o botão 1 CUP (1 Chávena) para iniciar o fluxo de água através da unidade de extração.

Prima a opção 1 CUP (1 Chávena) novamente uma vez quando a duração de extração necessária tiver sido alcançada.

A máquina irá emitir dois sinais sonoros para indicar que a nova duração da opção 1 CUP (1 Chávena) foi configurada.

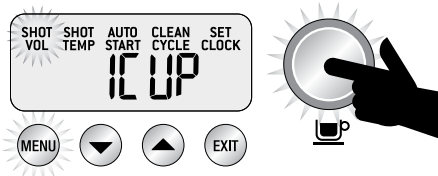

Programar a duração da função 2 CUP (2 Chávenas)

Prima o botão MENU até o ícone SHOT VOL (Volume da Dose) piscar e a indicação 2 CUP (2 Chávenas) é apresentada no ecrã LCD.

Prima o botão 2 CUP (2 Chávenas) para iniciar o fluxo de água através da unidade de extração.

Prima a opção 2 CUP (2 Chávenas) novamente uma vez quando a duração de extração necessária tiver sido alcançada.

A máquina irá emitir dois sinais sonoros para indicar que a nova duração da opção 2 CUP (2 Chávenas) foi configurada.

VOLUME DA DOSE

Programar o volume da função 1 CUP (1 Chávena)

Prima o botão MENU até o ícone SHOT VOL (Volume da Dose) piscar e a indicação 1 CUP (1 Chávena) é apresentada no ecrã LCD.

Doseie e preme o manípulo de café com café moído. Prima o botão 1 CUP (1 Chávena) para iniciar a extração do café expresso. Prima o botão 1 CUP (1 Chávena) novamente quando o volume de café expresso pretendido tiver sido extraído.

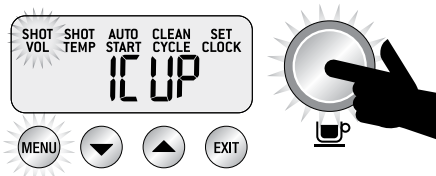

Programar o volume da função 2 CUP (2 Chávenas)

Prima o botão MENU até o ícone SHOT VOL (Volume da Dose) piscar e a indicação 2 CUP (2 Chávenas) é apresentada no ecrã LCD.

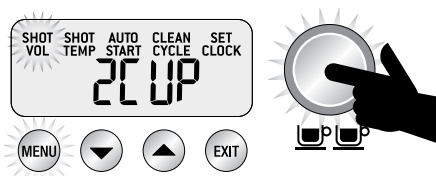

Doseie e preme o manípulo de café com café moído. Prima o botão 2 CUP (2 Chávenas) para iniciar a extração do café expresso. Prima o botão 2 CUP (2 Chávenas) novamente quando o volume de café expresso pretendido tiver sido extraído.

FUNCIONAMENTO DO APARELHO

TEMPERATURA DE EXTRAÇÃO

Prima o botão MENU até o ícone SHOT TEMP (Temperatura da Dose) piscar. O ecrã LCD irá apresentar a atual definição da temperatura da dose.

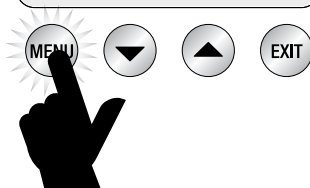
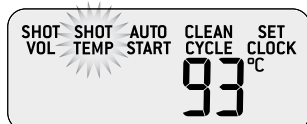

Prima os botões com setas para CIMA ou BAIXO para ajustar a opção SHOT TEMP (Temperatura da Dose) para a definição pretendida (intervalo de 86 °C–96 °C).

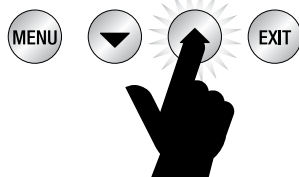
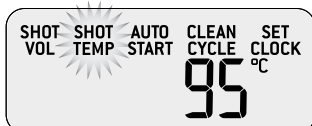

A nova definição da função SHOT TEMP (Temperatura da Dose) será apresentada no ecrã LCD.

INÍCIO AUTOMÁTICO

Para utilizar a função AUTO START (Início Automático), certifique-se primeiro de que configurou o relógio.

Ativar/Desativar o início automático

Prima o botão MENU até o ícone AUTO START (Início Automático) piscar e a atual definição da função Auto Start (ON [Ativado] ou OFF [Desativado]) ser apresentada no ecrã LCD.

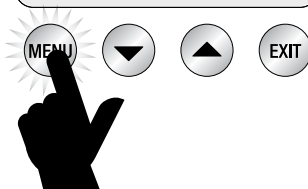
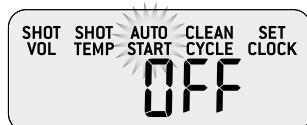

Prima os botões com setas para CIMA ou BAIXO para configurar a função AUTO START (Início Automático) para ON (Ativado) ou OFF (Desativado).

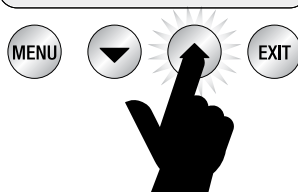
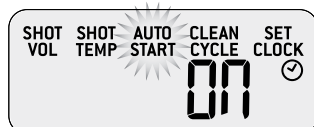

O LCD irá apresentar o ícone do relógio se a função AUTO START (Início Automático) estiver configurada para a opção ON (Ativado).

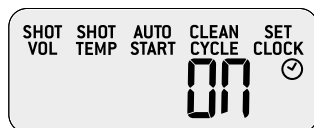

FUNCIONAMENTO DO APARELHO

Prima o botão MENU e a atual hora do Início Automático será apresentada no ecrã LCD.

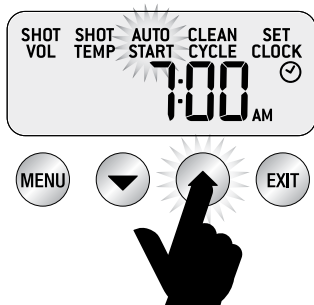

Prima os botões com setas para CIMA ou BAIXO para ajustar a função AUTO START (Início Automático) para a hora pretendida (a hora predefinida da função AUTO START é 7:00).

Prima o botão EXIT (Sair).

DEFINIÇÃO DO RELÓGIO

Prima o botão MENU até que o ícone SET CLOCK (Definição do relógio) comece a piscar. A hora atual do relógio será apresentada no ecrã LCD.



Prima os botões com setas para CIMA ou BAIXO para ajustar a hora.



Prima o botão EXIT (Sair).

CICLO DE LIMPEZA

Prima o botão MENU até que o ícone CLEAN CYCLE (Ciclo de Limpeza) comece a piscar e a indicação PUSH (Premir) seja apresentada no ecrã LCD.

Prima o botão MANUAL iluminado para iniciar a função CLEAN CYCLE (Ciclo de Limpeza).

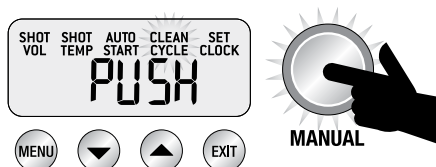

O ícone da função CLEAN CYCLE (Ciclo de Limpeza) irá piscar e a máquina inicia a contagem decrescente a partir de 370 segundos.

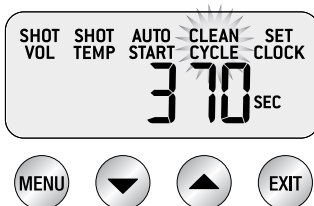

A máquina regressa ao modo STANDBY (Em Espera) quando o ciclo de limpeza tiver terminado.

FUNCIONAMENTO DO APARELHO

FUNÇÕES AVANÇADAS DA MÁQUINA DE CAFÉ EXPRESSO

Manter premido – 1 CUP (1 Cháviena)

Mantenha premido o botão 1 CUP (1 Cháviena) para ignorar a fase de pré-infusão e fornecer água à unidade de extração com a pressão completa de 9 bar. Liberte o botão para interromper a extração. Esta função pode ser utilizada ao purgar a unidade de extração.

Manter premido – 2 CUP (2 Chávienas)

Mantenha premido o botão 2 CUP (2 Chávienas) para ignorar a fase de pré-infusão e fornecer água à unidade de extração com a pressão completa de 9 bar. Liberte o botão para interromper a extração. Esta função pode ser utilizada ao purgar a unidade de extração.

Manter premido – MANUAL

Mantenha premido o botão MANUAL para fornecer água à unidade de extração com a pré-infusão de baixa pressão. Quando libertar o botão MANUAL, a água continuará a sair com a pressão completa de 9 bar. Prima o botão MANUAL novamente para interromper a extração.

Esta função pode ser utilizada para controlar manualmente a duração da pré-infusão.

ACEDER AO MENU AVANÇADO

Para aceder ao Menu Advanced (Avançado):

Com a máquina desligada, mantenha premido o botão 1 CUP (1 Cháviena) e, em seguida, prima também o botão POWER (Alimentação).



Repor as predefinições

A máquina tem as seguintes predefinições:

1. Temperatura – 93 °C
2. Pré-infusão – Duração Pr07
3. Pré-infusão – Potência PP60
4. Temperatura do vapor – 135 °C
5. Início Automático – OFF (Desligado)
6. Áudio – LO (Baixo)
7. Dureza da Água – 3
8. Durações do volume do café expresso – 30/30 seg.

Aceda primeiro ao menu Advanced (Avançado) para repor as predefinições originais da máquina. A indicação rSet (Repor) será apresentada no ecrã LCD. Reponha as predefinições originais da máquina.

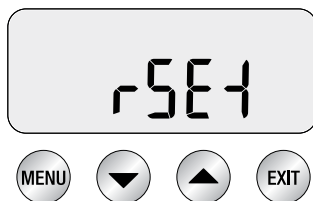

A máquina irá solicitar então que configure o grau de dureza da água. Selecione o grau de dureza da água através dos botões com setas para CIMA e BAIXO e prima o botão MENU para confirmar ou EXIT (Sair) para regressar ao modo STANDBY (Em Espera).



FUNCIONAMENTO DO APARELHO

Unidade de temperatura – °C/°F (SEt)



A unidade de temperatura será apresentada no ecrã LCD como SEt. Prima Menu para selecionar.

Use os botões com setas para CIMA e BAIXO para selecionar a unidade de temperatura pretendida. Prima Menu para configurar.

A máquina emite um sinal sonoro para confirmar a seleção. Prima EXIT (Sair) para regressar ao modo STANDBY (Em Espera).

Temperatura do vapor (STEa)

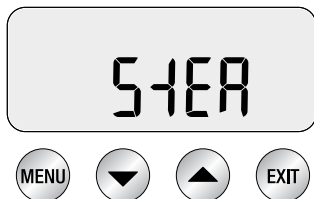

Ajuste a temperatura do vapor para controlar a pressão do vapor que está a ser fornecido. Baixe a temperatura do vapor para texturizar volumes de leite mais pequenos ou ter mais controlo. Aumente a temperatura do vapor para texturizar volumes de leite maiores.

Prima MENU para selecionar STEAM (Vapor).

Use os botões com setas para CIMA e BAIXO para selecionar a temperatura do vapor pretendida.

Prima MENU para configurar.

A máquina emite um sinal sonoro para confirmar a seleção.

Áudio da máquina (Snd)

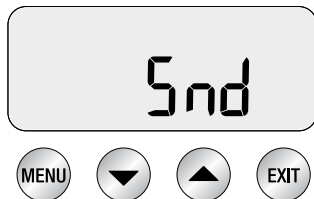

O áudio da máquina refere-se ao nível do volume dos sinais sonoros ouvidos.

- HI (Alto) - Volume elevado
- LO (Baixo) - Volume baixo
- OFF (Desligado) - Volume desligado

Prima o botão MENU para selecionar a opção do Áudio.

Prima os botões com setas para CIMA ou BAIXO para selecionar o volume pretendido. Prima MENU para configurar. A máquina emite um sinal sonoro para confirmar a seleção.

Controlo volumétrico (vOL)

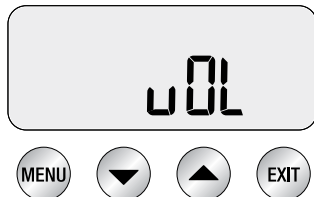

Use esta função para configurar a Duração ou o Volume para controlar a saída de café expresso.

Prima o botão MENU para selecionar. Use os botões com setas para CIMA ou BAIXO para selecionar as opções FLo (com volume) ou SEc (com tempo). Prima Menu para configurar. A máquina emite um sinal sonoro para confirmar a seleção.

FUNCIONAMENTO DO APARELHO

FUNCIONALIDADES AVANÇADAS

Programar a pré-infusão

Com a máquina no modo STANDBY (Em Espera), prima os botões com setas para CIMA e BAIXO em conjunto para aceder ao modo de programação da pré-infusão.

Prima o botão MENU para alternar entre a duração da pré-infusão e a potência.

Duração da pré-infusão

O ecrã LCD irá apresentar a atual duração da pré-infusão.

Prima os botões com setas para CIMA ou BAIXO para variar o tempo.

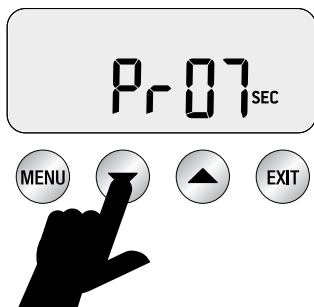

Recomendamos um intervalo entre 5–15 seg. como o ideal.

Potência de pré-infusão

O ecrã LCD irá apresentar a atual potência de pré-infusão.

Prima os botões com setas para CIMA ou BAIXO para variar a potência.

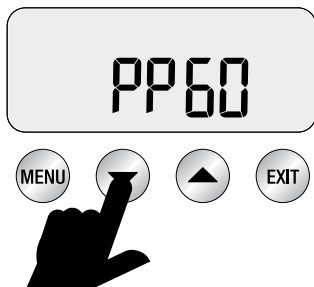

Recomendamos um intervalo entre 55–65 como o ideal. Prima EXIT (Sair) para confirmar a configuração e regressar ao modo STANDBY (Em Espera).

AVISOS

Indicador LED de STEAM (Vapor) a piscar no Arranque

A máquina não entra no modo START UP (Arranque) quando a ALAVANCA DE VAPOR está na posição OPEN (Aberto) e o indicador LED da opção STEAM (Vapor) está a piscar.

Coloque a ALAVANCA DE VAPOR na posição CLOSED (Fechado) para a máquina entrar no modo START UP (Arranque).

Indicador LED de HOT WATER (Água Quente) a piscar no Arranque

A máquina não entra no modo START UP (Arranque) quando o botão HOT WATER (Água Quente) está na posição OPEN (Aberto) e o indicador LED da opção HOT WATER está a piscar.

Coloque o botão HOT WATER (Água Quente) na posição CLOSED (Fechado) para a máquina entrar no modo START UP (Arranque).

Indicador LED de HOT WATER (Água Quente) a piscar

O indicador LED da função HOT WATER (Água Quente) irá piscar quando esta função estiver em funcionamento durante um período superior a 1 minuto.

Coloque o botão HOT WATER (Água Quente) na posição CLOSED (Fechado) para a máquina entrar no modo STANDBY (Em Espera).

Fill Tank (Encha o depósito)

A máquina deteta um nível de água baixo. O ícone FILL TANK (Encha o depósito) é apresentado no ecrã LCD.

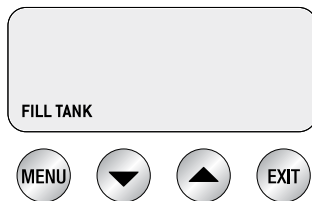

Se o ícone FILL TANK (Encha o depósito) for apresentado, adicione água ao depósito até que a máquina regressar ao modo STANDBY (Em Espera).

CUIDADOS E LIMPEZA

CLEAN ME! (LIMPEZA)

A máquina deteta quando já foram realizadas 200 extrações desde o último ciclo de limpeza.

O ícone CLEAN ME! (Limpeza) será apresentado no ecrã LCD quando a máquina voltar a aceder ao modo START UP (Arranque).



CICLO DE LIMPEZA

- É apresentado CLEAN ME! (Limpeza) no LCD para indicar quando é necessário um ciclo de limpeza (aproximadamente 200 doses).
- Insira o disco de limpeza fornecido, seguido de 1 pastilha de limpeza no cesto de filtro 1 CUP (1 Chávena).
- Introduza o manípulo de café e fixe na unidade de extração.
- Certifique-se de que o depósito de água está cheio com água fria.
- Certifique-se de que a bandeja de gotejamento está vazia e foi introduzida.
- Prima o botão MENU até que o ícone CLEAN CYCLE (Ciclo de Limpeza) comece a piscar e a indicação PUSH (Premir) seja apresentada no ecrã LCD.

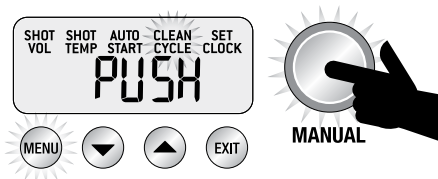

- Prima o botão MANUAL iluminado para iniciar a função Clean Cycle (Ciclo de Limpeza).
- O ícone da função CLEAN CYCLE (Ciclo de Limpeza) irá piscar e a máquina inicia a contagem decrescente a partir de 370 segundos.

- Após terminar o ciclo de limpeza, retire o manípulo de café e certifique-se de que a pastilha está completamente dissolvida. Se a pastilha não estiver dissolvida, repita os passos acima sem inserir uma nova pastilha.
- Enxague o cesto de filtro e o manípulo de café antes de utilizar.

INSTALAR FILTROS DE ÁGUA

- Mergulhe o filtro num copo de água durante 5 minutos.
- Enxague o filtro e a rede sob água corrente.
- Monte o filtro no suporte do filtro.
- Configure a data de substituição para daí a 2 meses.
- Instale o suporte do filtro no depósito de água.
- Insira o depósito de água na máquina. Certifique-se de que o fecho está fixo na sua devida posição.
- Substituir o filtro de água após três meses ou 40 l irá reduzir a necessidade de descalcificar a máquina. A limitação de 40 l baseia-se no nível 4 de dureza da água. Pode aumentar para 60 l se estiver numa área de nível 2.

NOTA

Visite o website da Sage® para comprar filtros de água.

LIMPAR O VAPORIZADOR

- Limpe o vaporizador com um pano humedecido e purgue diretamente depois de texturizar o leite.
- Se qualquer um dos orifícios no bocal do vaporizador ficar obstruído, certifique-se de que a ALAVANCA DE VAPOR está na posição CLOSED (Fechado) e limpe-a utilizando o pino na extremidade da ferramenta de limpeza.
- Se o vaporizador permanecer obstruído, remova o bocal utilizando a chave integrada na ferramenta de limpeza e deixe de molho em água quente. Aparafuse o bocal novamente no vaporizador utilizando a chave integrada na ferramenta de limpeza.

CUIDADOS E LIMPEZA

LIMPAR OS CESTOS DE FILTRO E O MANÍPULO DE CAFÉ

- Os cestos de filtro e o manípulo de café devem ser enxaguados com água quente imediatamente após o uso para remover todos os óleos residuais de café.

Se os orifícios dos cestos de filtro ficarem obstruídos, dissolva uma pastilha de limpeza em água quente e coloque o cesto de filtro e o manípulo de café de molho na solução durante cerca de 20 minutos. Enxague devidamente.

LIMPAR A REDE DE PASSAGEM DE ÁGUA

- O interior da unidade de extração e a rede de passagem de água devem ser limpos com um pano humedecido para remover quaisquer partículas de café moído.
- Periodicamente, execute um ciclo de extração apenas com água quente na máquina com o cesto de filtro e o manípulo de café instalados, sem café moído, para limpar os resíduos de café.

REFLUXO COM ÁGUA LIMPA

- Introduza o disco de limpeza no cesto de filtro de 1 chávina.
- Insira o manípulo de café na unidade de extração.
- Prima o botão 1 CUP (1 Chávina) para criar pressão no cesto.
- Repita várias vezes para remover óleos de café residuais nos caminhos de água do café expresso.

LIMPAR A BANDEJA DE GOTEJAMENTO E O TABULEIRO DE ARMAZENAMENTO

- A bandeja de gotejamento deve ser removida, esvaziada e limpa após cada utilização ou quando o indicador da bandeja de gotejamento apresentar a indicação "Empty Me!" (Esvazie-me!).
- Remova a grelha da bandeja de gotejamento. Lave a bandeja de gotejamento com água morna e detergente. O indicador Empty Me! (Esvazie-me!) também pode ser removido da bandeja de gotejamento.
- A bandeja de armazenamento pode ser removida e limpa com um pano macio humedecido (não use produtos de limpeza abrasivos, esfregões ou panos que possam riscar as superfícies).

LIMPAR O INVÓLUCRO EXTERIOR E O TABULEIRO DE AQUECIMENTO DE CHÁVENAS

- O invólucro exterior e o tabuleiro de aquecimento de chávina podem ser limpos com um pano macio humedecido. Use um pano macio seco para polir. Não use produtos de limpeza abrasivos, esfregões ou panos que possam riscar a superfície.

NOTA

Não limpe quaisquer peças ou acessórios na máquina de lavar louça.

DESCALCIFICAR (DESC)

NOTA

Mesmo que esteja a utilizar o filtro de água fornecido corretamente, recomendamos a descalcificação quando vir acumulação de calcificação no depósito de água.

Descalcifique apenas utilizando o menu de descalcificação.

1 – Preparar para descalcificar

- Esvazie a bandeja de gotejamento e coloque-a novamente na máquina.
- Desligue a máquina e permita que arrefeça durante 4 horas, no mínimo. Com a máquina desligada, mantenha premido o botão 1 CUP (1 Chávina) e, em seguida, mantenha premido também o botão POWER (Alimentação) durante 3 segundos. A indicação rSet (Repor) é apresentada no ecrã.



CUIDADOS E LIMPEZA

- c) Prima os botões com setas para CIMA ou BAIXO até à opção "dESC" (Descalcificar) e, em seguida, prima MENU para confirmar.



2 – Esvaziar as caldeiras

- a) Retire a cobertura de silicone cinzenta no painel frontal inferior com a indicação "DESCALE ACCESS" (Acesso para descalcificação).

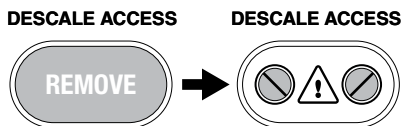

- b) Coloque um pano sobre a bandeja de gotejamento para impedir a libertação de vapor.

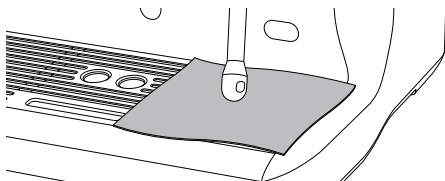

- c) Utilize uma chave de fendas para rodar a válvula direita no sentido contrário ao dos ponteiros do relógio LENTAMENTE até abrir completamente. Pode ocorrer libertação de vapor à medida que abre a válvula.

NOTA

Mantenha premido o botão 1 CUP (1 Chávina) durante 3 segundos se não for libertada água para a bandeja de gotejamento. Esta ação liberta água da caldeira.

Quando esvaziar completamente a água, feche a válvula rodando os parafusos no sentido contrário ao dos ponteiros do relógio. Não aperte demasiado os parafusos para evitar danificar as válvulas.

DESCALE ACCESS

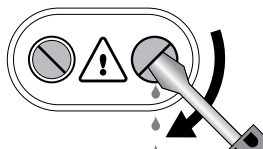

- d) Repita o processo anterior na válvula esquerda.
- e) Esvazie a bandeja de gotejamento com cuidado porque pode estar quente.
- f) Esvazie o depósito de água e remova o filtro de água.
- g) Dissolva 1 saqueta de Sage® Descaler™ em 1 litro de água quente. Coloque a solução no depósito de água.

NOTA

Se o depósito de água não foi removido, substituído ou se estiver vazio, aparece "FILL TANK" (Encha o depósito) no LCD.

CUIDADOS E LIMPEZA

3 – Iniciar a descalcificação

- a) Prima o botão 1 CUP (1 Chávena) e o ecrã LCD irá apresentar uma contagem decrescente (20 minutos).



Durante este tempo, a máquina enche as caldeiras com a solução de descalcificação e aquece até à temperatura indicada. Alguma água pode passar pela unidade de extração durante este tempo.

Aguarde até que a contagem decrescente termine para permitir tempo suficiente para dissolver o calcário acumulado. No entanto, pode continuar para o passo seguinte em qualquer momento premindo o botão 1 CUP (1 Chávena).

- b) Coloque um pano sobre a bandeja de gotejamento para impedir a libertação de vapor.
 c) Esvazie as caldeiras repetindo os passos 2c e 2d.
 d) Esvazie a bandeja de gotejamento e instale-a novamente.
 e) Esvazie o depósito de água e, em seguida, enxague-o e encha-o com água limpa até à linha MAX (Máximo). Bloqueie o depósito de água na sua devida posição.

4 – Limpar as caldeiras

- a) Prima o botão 1 CUP (1 Chávena) e o ecrã LCD irá apresentar uma contagem decrescente (20 minutos).



Durante este tempo, a máquina enche as caldeiras com água limpa fresca e aquece-a até à temperatura indicada. Pode continuar para o passo seguinte em qualquer momento premindo o botão 1 CUP (1 Chávena).

- b) Coloque um pano sobre a bandeja de gotejamento para impedir a libertação de vapor.
 c) Esvazie as caldeiras repetindo os passos 2c e 2d.
 d) Esvazie a bandeja de gotejamento e instale-a novamente.
 e) Esvazie o depósito de água e, em seguida, enxague-o e encha-o com água limpa até à linha MAX (Máximo). Bloqueie o depósito de água na sua devida posição.

5 – Repetir o passo 4 "Limpar as caldeiras"

Recomendamos que repita o processo de limpeza das caldeiras para garantir a eliminação da solução de descalcificação restante das caldeiras. Prima o botão POWER (Alimentação) para sair do modo Descale (Descalcificação). O processo de descalcificação está concluído e a máquina está pronta para utilizada.

RESOLUÇÃO DE PROBLEMAS

PROBLEMA	CAUSAS POSSÍVEIS	O QUE FAZER
O indicador LED da função Hot Water (Água Quente) pisca quando liga a máquina.	<ul style="list-style-type: none"> • O botão Hot Water (Água Quente) está na posição OPEN (Aberto). 	Coloque o botão Hot Water (Água Quente) na posição CLOSED (Fechado).
O indicador LED da função Steam (Vapor) pisca quando liga a máquina.	<ul style="list-style-type: none"> • A Alavanca de Vapor está na posição OPEN (Aberto). 	Coloque a Alavanca de Vapor na posição CLOSED (Fechado).
A água não sai da unidade de extração.	<ul style="list-style-type: none"> • A máquina ainda não alcançou a temperatura operacional. 	Aguarde até que a máquina alcance a temperatura operacional. O botão POWER (Alimentação) irá parar de piscar quando a máquina estiver pronta.
	<ul style="list-style-type: none"> • O depósito de água está vazio. 	Encha o depósito.
	<ul style="list-style-type: none"> • O depósito de água não foi totalmente introduzido e bloqueado. 	Introduza o depósito de água na totalidade e bloqueie o fecho.
A indicação FILL TANK (Encha o depósito) é apresentada no ecrã LCD, mas o depósito de água está cheio.	<ul style="list-style-type: none"> • O depósito de água não foi totalmente introduzido e fixo na sua devida posição. 	Introduza o depósito de água na totalidade e bloqueie o fecho.
Não há vapor ou água quente.	<ul style="list-style-type: none"> • A máquina não está ligada. 	Certifique-se de que a máquina está ligada à tomada, ligada e que o botão POWER (Alimentação) está na posição On (Ligado).
Não há água quente.	<ul style="list-style-type: none"> • O depósito de água está vazio. 	Encha o depósito de água.
Não há vapor.	<ul style="list-style-type: none"> • O vaporizador está obstruído. 	Utilize o pino na ferramenta de limpeza para desobstruir os orifícios. Se o vaporizador permanecer obstruído, remova o bocal do vaporizador utilizando a chave integrada na ferramenta de limpeza e deixe de molho em água quente.
A máquina está ligada mas deixa de funcionar.		Desligue a máquina. Aguarde 60 minutos e volte a ligar a máquina. Se o problema persistir, contacte o serviço de atendimento ao cliente da Sage® no Reino Unido.
O vapor sai da unidade de extração.		Desligue a máquina. Aguarde 60 minutos e volte a ligar a máquina. Se o problema persistir, contacte o serviço de atendimento ao cliente da Sage® no Reino Unido.

RESOLUÇÃO DE PROBLEMAS

PROBLEMA	CAUSAS POSSÍVEIS	O QUE FAZER
O café expresso só goteja dos bocais do manipulador de café.	• O grau de moagem do café é demasiado fino.	Utilize um grau de moagem ligeiramente mais grosso.
	• Existe demasiado café no cesto de filtro.	Reduza a dose de café utilizando a ferramenta de ajuste de dose RAZOR™.
	• O cesto de filtro pode estar bloqueado.	Use o pino fino na ferramenta de limpeza fornecida para desobstruir o(s) orifício(s) na parte inferior do cesto de filtro. Se os orifícios continuarem obstruídos, dissolva uma pastilha de limpeza em água quente e coloque o cesto de filtro e o manipulador de café de molho na solução durante cerca de 20 minutos. Enxague devidamente.
O café expresso sai demasiado depressa.	• O grau de moagem do café é demasiado grosso.	Use um grau de moagem ligeiramente mais fino.
	• O cesto de filtro não tem uma quantidade suficiente de café.	Aumente a dose de café e utilize a ferramenta de ajuste de dose Razor™ para ajustar o excesso de café moído após a prensagem.
O indicador de pressão não alcança 9 bar.	• O café não foi suficientemente prensado.	Prende aplicando uma pressão entre 15–20 kg.
		<p>Inspecione a máquina se as sugestões anteriores não ajudarem. Coloque um cesto de filtro de parede dupla VAZIO no manipulador de café (1 CUP [1 Chávena] ou 2 CUP [2 Chávenas]). Prima o botão MANUAL.</p> <p>A máquina está bem se o indicador da pressão apresentar um valor superior a 5 bar. Certifique-se de que tem a dose de café correta utilizando a ferramenta de ajuste de dose RAZOR™. Se a dose for a correta, utilize uma moagem mais fina.</p> <p>Se o indicador da pressão indicar um valor inferior a 5 bar, contacte o serviço de atendimento ao cliente da Sage®.</p>
O café não está suficientemente quente.	• As chávenas não foram pré-aquecidas.	Enxague as chávenas com água quente e coloque no tabuleiro de aquecimento de chávenas.
	• O leite não está suficientemente quente (se estiver a fazer um cappuccino ou galão, etc.).	Aqueça o leite até que a parte lateral da jarra fique quente.
Não há creme.	• Os grãos de café estão caducados.	Compre café torrado recentemente com uma data de "torrado a".
	• Utilize cestos de filtro de parede única com café pré-moído.	Certifique-se de que utiliza cestos de filtro de parede dupla com café pré-moído.

RESOLUÇÃO DE PROBLEMAS

PROBLEMA	CAUSAS POSSÍVEIS	O QUE FAZER
<p>O café expresso sai do rebordo do manipulô de café.</p> <p>e/ou</p> <p>O manipulô de café solta-se da unidade de extração durante a extração.</p>	<ul style="list-style-type: none"> • O manipulô de café não foi introduzido corretamente na unidade de extração. 	<p>Certifique-se de que roda o manipulô de café para a direita até que a pega esteja no centro e fixa na posição correta. Se rodar além do centro não danifica a junta de silicone.</p>
	<ul style="list-style-type: none"> • Existem borras de café em torno da orla do cesto de filtro. 	<p>Limpe o excesso de café da orla do cesto de filtro para assegurar uma vedação correta na unidade de extração.</p>
	<ul style="list-style-type: none"> • A orla do cesto de filtro está molhada ou a parte de baixo dos encaixes do manipulô de café está molhada. As superfícies molhadas reduzem a fricção necessária para fixar o manipulô de café na posição correta quando está sob pressão durante a extração. 	<p>Certifique-se sempre de que o cesto de filtro e o manipulô de café estão bem secos antes de os encher com café, pensar e inserir na unidade de extração.</p>
	<ul style="list-style-type: none"> • Existe demasiado café no cesto de filtro. 	<p>Depois de pensar, ajuste a dose de café com a ferramenta de ajuste de dose Razor™.</p>
<p>Não é possível configurar a hora do início automático.</p>	<ul style="list-style-type: none"> • O relógio não foi configurado. 	<p>Configure o relógio.</p>
<p>Mensagem de erro E1, E2 ou E3 no ecrã LCD.</p>	<ul style="list-style-type: none"> • Ocorreu um erro que não pode ser repostado pelo utilizador. 	<p>Contacte o serviço de atendimento ao cliente da Sage® no Reino Unido.</p>
<p>O disco de café está pegado à rede de passagem de água.</p>	<ul style="list-style-type: none"> • Isto é normal e acontece ocasionalmente. A funcionalidade do disco de café seco cria um ligeiro vácuo na parte superior do disco de café, o qual irá ocasionalmente manter o disco preso à rede de passagem de água em vez de o deixar no cesto de filtro. 	
<p>As bombas continuam a funcionar/O vapor tem muita condensação/ A saída de água quente tem uma fuga.</p>	<ul style="list-style-type: none"> • Está a ser utilizada água desmineralizada ou destilada, o que afeta o funcionamento previsto da máquina. 	<p>Recomendamos o uso de água fria filtrada. Não recomendamos o uso de água sem/com pouco conteúdo mineral, como água desmineralizada ou destilada. Se o problema persistir, contacte o serviço de atendimento ao cliente da Sage®.</p>

GARANTIA

GARANTIA LIMITADA DE 2 ANOS

A Sage Appliances fornece uma garantia para este produto para uso doméstico nos territórios especificados de 2 anos a partir da data de compra contra avarias provocadas por defeitos na mão-de-obra e nos materiais. Durante este período da garantia, a Sage Appliances irá reparar, substituir ou reembolsar qualquer produto defeituoso (sob o critério exclusivo da Sage Appliances).

Todos os direitos legais da garantia ao abrigo da legislação nacional aplicável serão respeitados e não serão afetados pela nossa garantia.

Visite www.sageappliances.com para consultar os termos e condições completos da garantia, bem como as instruções sobre como efetuar uma reclamação.

CHE

Switzerland

+41 (0)800 009 933

DEU

AUT

Sage Appliances GmbH
Campus Fichtenhain 48, 47807 Krefeld, Deutschland

Deutschland: +49 (0)8005053104

Österreich: +43 (0)800 80 2551

BEL

Belgium

+32 (0)800 54 155

LUX

Luxembourg

+352 (0)800 880 72

ESP

Spain

+34 (0)900 838 534

POR

Portugal

+351 (0)800 180 243

The Sage logo is displayed in a large, bold, black font. The word "Sage" is written in a sans-serif typeface, with the 'S' being particularly prominent. A registered trademark symbol (®) is located at the top right of the 'e'.

www.sageappliances.com

Registered in Germany No. HRB 81309 (AG Düsseldorf).

Registered in England & Wales No. 8223512.

- Due to continued product improvement, the products illustrated or photographed in this document may vary slightly from the actual product.
- Aufgrund kontinuierlicher Produktverbesserungen kann das auf dieser Verpackung dargestellte Produkt leicht vom tatsächlichen Produkt abweichen.
 - En raison de son amélioration continue, le produit représenté sur cet emballage peut différer légèrement du produit réel.
 - Vanwege de voortdurende verbetering van de producten kunnen de producten die in dit document worden geïllustreerd of gefotografeerd enigszins afwijken van het daadwerkelijke product.
 - A causa del continuo miglioramento dei prodotti, il prodotto illustrato su questa confezione può variare leggermente rispetto al prodotto reale.
 - Perfeccionamos nuestros productos continuamente, por lo que el artículo podría diferir ligeramente de la ilustración o imagen en este documento.
 - Devido à melhoria continua dos produtos, os produtos ilustrados ou fotografados neste documento podem variar ligeiramente do produto real.

Copyright BRG Appliances 2019.

BES920/SES920 UG5 – C19