

# *the FoodCycler™*

SWR550



EN QUICK GUIDE

FR GUIDE RAPIDE

IT GUIDA RAPIDA

PT MANUAL RÁPIDO

DE KURZANLEITUNG

NL SNELSTARTGIDS

ES GUÍA RÁPIDA

# **Sage®**



## Contents

- 2 Sage recommends safety first
- 10 Components
- 11 Control Panel
- 12 Features
- 13 Assembly
- 14 Functions
- 20 Care & Cleaning & Storage
- 21 Troubleshooting

## **SAGE RECOMMENDS SAFETY FIRST**

**At Sage we are very safety conscious. We design and manufacture consumer products with the safety of you, our valued customer, foremost in mind. In addition, we ask that you exercise a degree of care when using any electrical appliance and adhere to the following precautions.**

## **IMPORTANT SAFEGUARDS**

**READ ALL INSTRUCTIONS BEFORE USE AND SAVE FOR FUTURE REFERENCE**

- A downloadable version of this document is also available at [sageappliances.com](http://sageappliances.com)

**When using electrical appliances, basic safety precautions should always be followed including:**

- Before using for the first time ensure your electricity supply is the same as shown on the label on the underside of the appliance.
- Carefully read all instructions before operating the FoodCycler for the first time and save for future reference.
- Remove and safely discard any packing material, and promotional labels before using the FoodCycler for the first time.

- To eliminate a choking hazard for young children, remove and safely discard the protective cover fitted to the power plug of this appliance.
- Do not place the FoodCycler near the edge of a bench or table during operation.
- Ensure the surface is level, clean and free of water and other substances.
- Do not use the FoodCycler on a sink drain board.
- Do not place the FoodCycler on or near a hot gas or electric burner, or where it could touch another heated appliance.
- Do not operate the FoodCycler on an inclined surface. Do not move the FoodCycler while it is switched on.
- Do not cover the air vents while the FoodCycler is operating.
- Never use the FoodCycler without the bucket in place correctly.
- Never use the FoodCycler with an empty bucket.
- Never touch the inside of the FoodCycler while it is operating as it is very hot.
- Always operate the FoodCycler on a stable and heat resistant surface. Do not use on a cloth-covered surface, near curtains or other flammable materials.
- Recommend keeping the FoodCycler in an open environment for better air and humidity circulation.
- Hot air from the rear side of the FoodCycler during operation may hold a lot of moisture. Always provide sufficient clearance (minimum 20cm) above and on all

- sides to eliminate any moisture condensation on the walls.
- Hot air is released through the air vents on the rear side of the FoodCycler during operation. Always keep your hands and face at a safe distance from the hot air and from the air vents.
  - Never use the FoodCycler without the rear air outlet cover installed as the inner accessible surface of the FoodCycler is very hot during and sometimes after operation.
  - Never attempt to remove the security seal sticker or open the side cover of the FoodCycler. Warranty void if seal is removed or damaged. **Misuse may cause injury.**
  - Before starting to operate the FoodCycler each time, clean any dirt or food residue on the external surface of the bucket and the surface of the heating plate.
  - The FoodCycler is designed for processing household FOOD WASTE only. Do not add non-food waste to the FoodCycler.
  - Do not fill the bucket with hard food waste such as hard bones or other similar hard food waste as it may damage the bucket and the FoodCycler.
  - Do not over-fill the bucket past the 'Fill line' marked on the interior of the bucket.
  - Do not pack down food waste to keep it beneath the fill line once full. Overloading the bucket may cause a jam and damage the motor and FoodCycler.

- Do not place anything on top of the FoodCycler.
- Do not place any part of the FoodCycler in the dishwasher except the bucket.
- To prevent burns or personal injury, always use protective hot pads or insulated oven mitts when inserting, removing or handling items from the FoodCycler when hot. Alternatively, allow the FoodCycler to cool down before handling.
- Always use extreme caution when removing any of the accessories or disposing of food waste from the bucket.
- It is recommended to use only the accessories supplied with this FoodCycler.
- The use of any accessory attachments not recommended by Sage may cause injuries.
- Do not attempt to operate the FoodCycler by any method other than those described in this book.
- Always ensure the FoodCycler is properly assembled before use. Follow the instructions provided in this book.
- The FoodCycler will not operate unless properly assembled with the lid locked in place.
- Ensure the FoodCycler lid is securely locked in place before operating.
- The FoodCycler is not intended to be operated by means of an external timer or separate remote-control system.
- Do not store any item on top of the FoodCycler when in use and when stored.
- Always ensure the FoodCycler has cooled, is turned off at the power outlet and the

cord is unplugged from the power outlet before attempting to move the FoodCycler.

- Always disconnect the FoodCycler from the power outlet if it is left unattended and before assembling, disassembling or cleaning.
- Do not place the FoodCycler in direct sunlight. Colour fading and discolouration may occur when the FoodCycler is consistently exposed to UV light.
- Keep the FoodCycler clean. Follow the cleaning instructions provided in this book.

## SPECIFICATIONS

<b>FILTER LIFE</b>	<b>APPROX. 3 - 4 MONTHS ^ (OR 500 HOURS) WHICHEVER COMES FIRST</b>
Processing Modes	Drying, Grinding, Cooling
Product Dimension (mm)	(W) 280 x (D) 320 x (H) 360
Power Input	220 – 240V 50/60Hz
Power Consumption	500W
Energy Usage (Running)	Approx. 0.8KWh per cycle
Energy Usage (Standby Mode)	2KWh per month
Processing Time	Approx. 4 – 6 hours*
Waste Volume Reduction	Approx. over 80% **
Bucket Capacity	Approx. 2 Litres

^A filter replacement warning light will alert you when it is time to replace.

\* Typical processing time takes an average of 4-6 hours. Cycle time will vary depending on the types of food being processed and the total moisture content. Total maximum processing time is maximum 8 hours. The cooling phase takes up to an additional 30 minutes.

\*\* The volume of the bucket contents may be reduced by over 80% depending on the amount and moisture content of the food scraps being processed.

## IMPORTANT SAFEGUARDS FOR ALL ELECTRICAL APPLIANCES

- Fully unwind the power cord before use.
- Connect only to a 220V or 240V power outlet.

- The appliance must be used on a properly grounded outlet. If it is not sure, please consult a qualified electrician.
- Do not, under any circumstances, modify the power plug or use a power plug adapter.
- Do not place this appliance on or near a heat source, such as hot plate, oven or heaters.
- Position the appliance at a minimum distance of 20cm away from walls, curtains and other heat or steam sensitive materials and provide adequate space above and on all sides for air circulation.
- Do not let the power cord hang over the edge of a bench or table, touch hot surfaces or become knotted.
- This appliance is for household use only. Do not use this appliance for anything other than its intended use. Do not use in moving vehicles or boats. Do not use outdoors. **Misuse may cause injury.**
- The appliance is not intended for use by persons (including children) with reduced physical, sensory or mental capabilities, or lack of experience and knowledge, unless they have been given supervision or instruction concerning use of the appliance by a person responsible for their safety.
- Children should be supervised to ensure that they do not play with the appliance.
- This appliance shall not be used by children.

- Always turn the appliance to the OFF position, switch off at the power outlet and unplug at the power outlet when the appliance is not in use.
- Before cleaning, always turn the appliance to the OFF position, switch off at the power outlet, unplug at the power outlet and remove the power cord, if detachable, from the appliance and allow all parts to cool.
- To protect against electric shock, do not immerse the power cord, power plug or appliance in water or any other liquid or allow moisture to come in contact with the parts, unless it is recommended in the cleaning instructions.
- Any maintenance other than cleaning should be performed at an authorised Sage Service Centre.
- It is recommended to regularly inspect the appliance. To avoid a hazard, do not use the appliance if power cord, power plug or appliance becomes damaged in any way. Return the entire appliance to the nearest authorised Sage Service Centre for examination and/or repair.
- Children should not play with the appliance.
- Cleaning of the appliance should not be carried out by children unless they are 8 years or older and supervised.
- The appliance and its cord should be kept out of reach of children aged 8 years and younger.
- The installation of a residual current device (safety switch) is recommended to provide additional safety protection when using electrical appliances.



It is advisable that a safety switch with a rated residual operating current not exceeding 30mA be installed in the electrical circuit supplying the appliance. See a qualified electrician for professional advice.

- During electrical storms, the appliance should be disconnected from the power source at the wall socket to prevent any electrical surges that may arise during the storm and which may inadvertently cause damage to the appliance and its electronic componentry.



The symbol shown indicates that this appliance should not be disposed of in normal household waste. It should be taken to a local authority waste collection centre designated for this purpose or to a dealer providing this service. For more information, please contact your local council office.



This symbol indicates, temperature of accessible surfaces may be high when the appliance is operating and for some time after use.



To avoid electric shock, do not immerse the cord or plug in water (or other liquids).

**FOR HOUSEHOLD USE ONLY  
SAVE THESE INSTRUCTIONS**



# Components

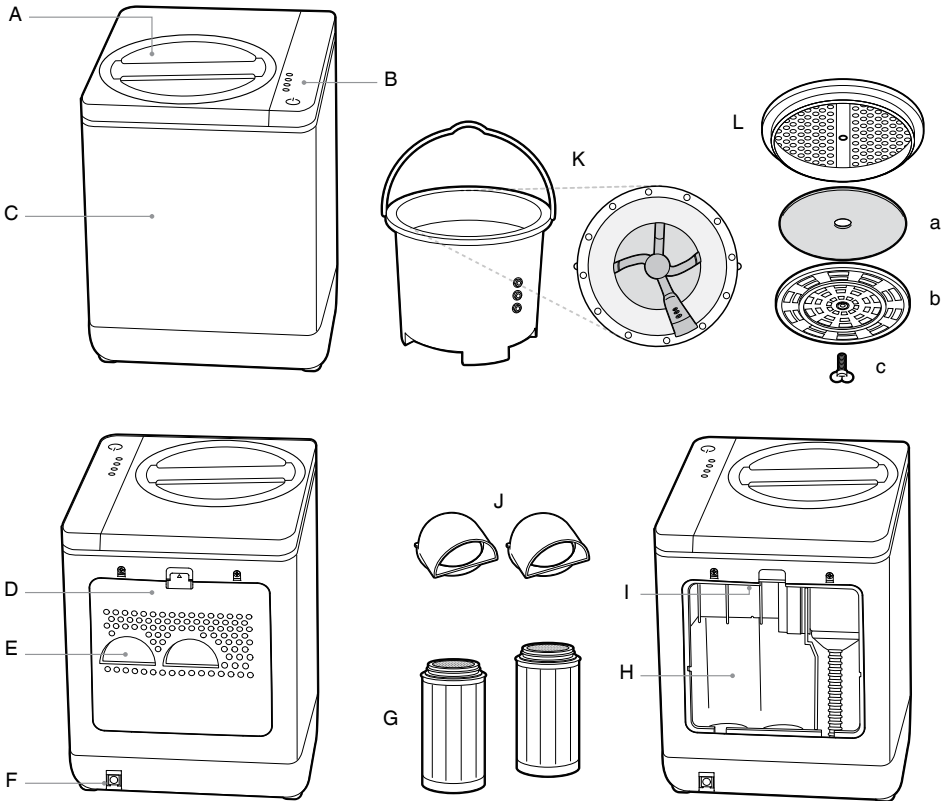

- A. Locking Lid
- B. Control Panel
- C. Main Housing Body
- D. Back Panel
- E. Air Vents
- F. Power Cord Outlet
- G. Set of EcoFilters
- H. Filter Cavities
- I. Filter Reset Button
- J. Filter Air Guides

- K. Bucket with Agitators
- L. Bucket Lid Assembly
  - a. Carbon Foam Lid Liner
  - b. Back Cover
  - c. Locking Screw

### NOT PICTURED

- Non-Slip Feet
- Power Cord



### Rating Information

220–240V ~ 50/60Hz 500W



## Control Panel

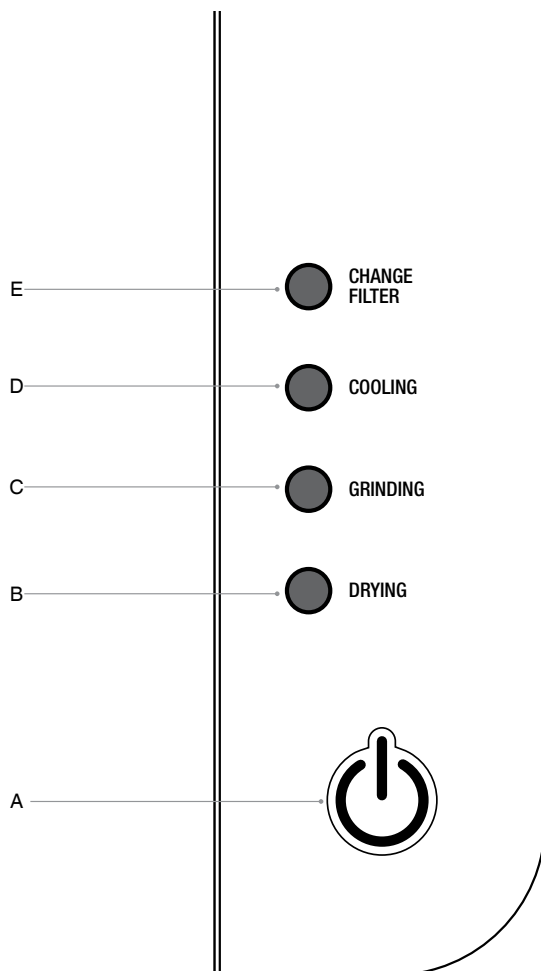

- A. Power On / Off button with indicator light
- B. Drying indicator light
- C. Grinding indicator light
- D. Cooling indicator light
- E. Change filter indicator light



## Features

### SAGE FOODCYCLER

Your Sage FoodCycler transforms your household food waste into nutrient rich EcoChips™, using an intuitive three stage cycle. The FoodCycler pulverizes and dehydrates nearly all types of food waste.

Agitators turn inside the grinding bucket, reducing food waste to small particles, while simultaneously the FoodCycler aerates and heats the bucket content, decomposing and sterilising the food waste.

#### Stage 1- Drying

Dehydrates household food waste

#### Stage 2- Grinding

Grinds food waste down by over 80% of the original volume\*\*

#### Stage 3- Cooling

Cools down the remaining EcoChips™ for safe disposal

\*\* The volume of the bucket contents may be reduced by over 80% depending on the amount and moisture content of the food scraps being processed.

The FoodCycler comes equipped with the following items:

#### Removable, porcelain-coated aluminium bucket

The grinding bucket is designed to fully grind and process food waste, with perfectly calibrated resistance and strength testing.

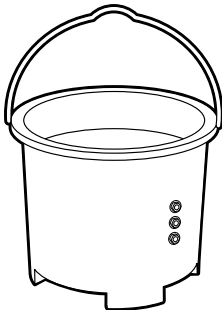

#### Carbon Filter Bucket Lid

Complete with an activated carbon foam lid-liner to capture odours, the versatile carbon filter bucket lid allows for accumulating food waste outside of the FoodCycler until ready to start your next cycle. Keep the bucket on its own on your benchtop using the carbon filtered lid while you accumulate your daily food waste, then when full, place the bucket in the FoodCycler to process (remove bucket lid before placing into FoodCycler).

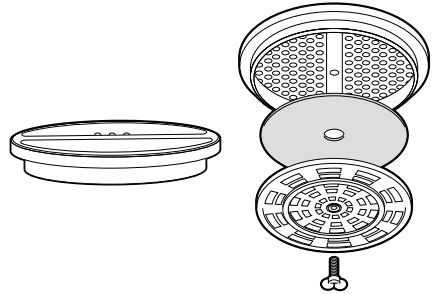

#### A set of 2 activated carbon EcoFilters

##### (SWR050BLK)

Activated carbon filters are designed to reduce odours during cycling.

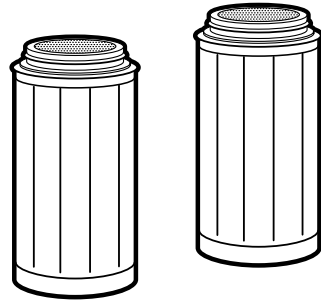

### Filter Air Guides

Two small air guide covers sit on top of the carbon filters, ensuring that the air and water vapour is properly directed toward the FoodCycler vents.

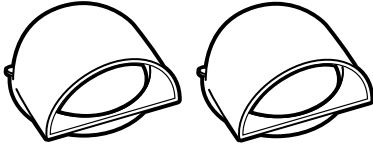

### Locking Lid

Seamless design, slides and locks smoothly into place prior to every cycle to help insulate sound, reduce odours, and ensuring a safe, reliable cycle. Removing the lid will pause operation.

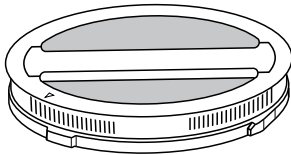

Each one of these parts forms the complete FoodCycler system.



## Assembly

### BEFORE FIRST USE



#### IMPORTANT

Ensure all packaging is removed from the FoodCycler, EcoFilters and filter air guides before using.

- Remove and safely discard any packaging material or promotional labels attached to your FoodCycler.
- Remove the stickers located on the top of the two activated carbon EcoFilters that come fitted in the FoodCycler and ensure that the filters and filter air guides are in place before first use.
- Follow the direction found in Replacing the Filters on page 17.



#### IMPORTANT

Failure to remove the stickers located at the top of each of the filters before first use may impede air flow and cause the FoodCycler to fail to operate properly.

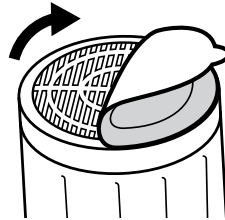

- Select a flat, level and dry location for the FoodCycler.
- For proper air flow, locate the FoodCycler at least 20cm from any wall or furniture.
- Ensure the air inlet and outlets are not blocked before use.



#### NOTE

When moving the FoodCycler, always lift using two hands under the base and set down gently on a flat, level and dry surface.



# Functions

## OPERATING YOUR FOODCYCLER

1. Open the lid by turning counter-clockwise until the arrow on the bucket lid is facing the unlock symbol pictured on the top part of the FoodCycler. Lift to remove.

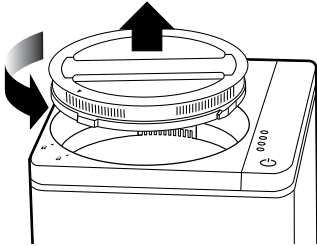

2. Lift the bucket up straight and away from the FoodCycler using the folding metal handle.

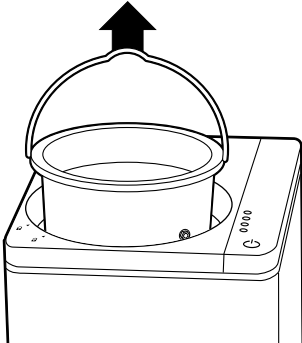

3. Add your food waste into the bucket. Do not load the bucket beyond the marked fill line.

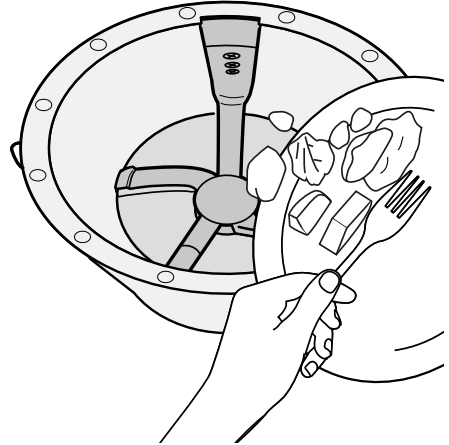

### IMPORTANT

Before starting to operate the FoodCycler each time, clean any dirt or food residue on the external surface of the bucket and the surface of the heating plate.

## WHAT CAN THE FOODCYCLER PROCESS

- Meat fish and poultry scraps (no bones)
- Most fruit and vegetable scraps, including peels
- Cereals and grains
- Cheese
- Beans, seeds and legumes
- Coffee grounds and paper tea bags
- Eggs and eggshells
- Pet food (no bones)

## WHY CAN'T THE FOODCYCLER PROCESS

- Hard bones such as beef, lamb and pig bones.
- Candy or gum
- Cooking oils or greases
- Hard pits (peaches, apricots, nectarines)
- Nuts and other hard shells
- Hard fruit and vegetable leaves (example, pineapple leaves)



## IMPORTANT

The FoodCycler is designed for processing household FOOD WASTE only. Do not add non-food waste to the FoodCycler.

The FoodCycler can handle organic materials that traditional composters can't and performs best when fed a wide variety of foods.

To ensure optimal food waste breakdown, mix food waste together, with heavier foods interspersed with lighter, dryer foods.

### Avoid high concentrations of the following foods:

- starches (bread, cake, rice, pasta, mashed potatoes, stuffing)
- citrus fruit rinds
- condiments, dressings, sauces & soups
- nut butters
- jam, jellies, marmalades
- high sugar fruits (grapes, cherries, melon, oranges, bananas, etc.)
- meat, dairy and eggshells- sour creams, yogurts, spoiled milk.
- The dense, starchy and/or moisture-rich composition of these foods make them difficult to process in large quantities.



## IMPORTANT

When processing food waste that is high in starches and sugar, sauces or fatty food waste, be sure to mix them with other food waste. If these types of food waste are processed without mixing, there is a chance that the end product may become stuck to the bottom of the bucket and fail to process entirely.

If your end product comes out less than optimal, simply add more food waste and start the cycle again. Be sure to cut up long food waste such as corn cobs, corn husks, etc. into smaller pieces as these items are highly fibrous and may cause a jam if left whole.



## IMPORTANT

Always ensure that no food waste falls outside of the bucket and into the FoodCycler.

This may cause damage to the motor and other internal components. You should remove the bucket from the FoodCycler prior to adding food waste. You can keep the bucket on your kitchen benchtop and fill with food waste

throughout the day/week until you are ready to start a cycle by using the carbon filtered bucket lid.



## IMPORTANT

Do not overfill your bucket.

The bucket comes with a full line (approx. 2 Litres capacity) inside along the interior of the bucket. Do not add food waste above this line. Do not pack down food waste to keep it beneath the full line once full. Overfilling the bucket might cause the FoodCycler to jam and not process.

1. Replace the filled bucket into the FoodCycler by sliding the bucket straight into the cavity. The arrow on the bucket rim should line up with the arrow on the interior of the FoodCycler cavity. This will engage the interlock on the FoodCycler and the bucket gears.

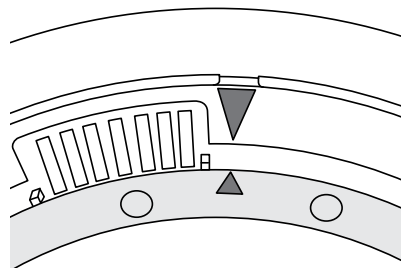

2. Replace the FoodCycler lid by inserting it into the top of the FoodCycler over the bucket. Turn the lid clockwise until the arrow on the lid aligns with the lock symbol picture on the top part of the FoodCycler.

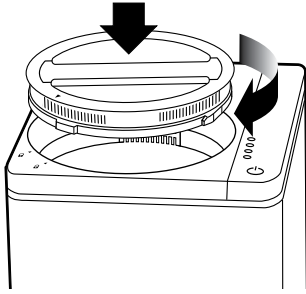

## NOTE

The FoodCycler will not operate without locking the lid properly in position.

1. Plug the power plug into a 220V or 240V power outlet and turn the outlet on.
2. Press the Power On/Off button once to turn the FoodCycler on to Ready mode and the fan is running in low speed. The light will illuminate.
3. Press the Power button again and the 3-stage cycling will start with a green light illuminating against each cycle.

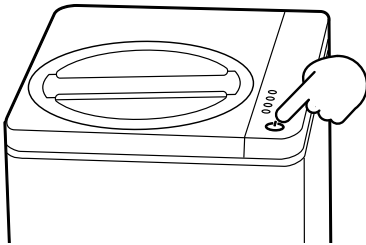

4. The FoodCycler will transition through 3 cycles – drying, grinding and cooling - then beep once when all cycles are complete and revert to Standby mode. All lights turn off and the FoodCycler shuts off. To turn the FoodCycler off manually, press and hold the Power On/Off button for 3 seconds. Turn off at the power outlet and unplug before opening the lid and removing the bucket.

## Pause Feature

If you find that you have more waste to add to your cycle while the FoodCycler is running, you can use your FoodCycler's Pause feature.

Pause feature should only be performed during drying cycle, otherwise the new food scraps will not be processed properly. Pausing the FoodCycler to add more food scraps will impact the accuracy of the cycle time, which will extend the overall cycle period (though the cycle will never last longer than 8 hours).

The EcoChips may not be fully processed by the end of the cycle. In this case, you may want to run the FoodCycler a second time to completely dehydrate the bucket contents.

To Pause the FoodCycler, press the Power On/Off button once or open the lid while the unit is processing. Pressing the Power On/Off button once again after locking the lid back in place will resume processing.

## IMPORTANT

If the FoodCycler is overloaded or operated continuously for too long, the safety cut-out switch will stop the FoodCycler to prevent the motor from overheating. If this occurs, switch the FoodCycler off, unplug from the power outlet and allow to cool for approximately 30 minutes. Once the motor has fully cooled, it is ready for use again. If overheating is caused by the bucket being overfilled, remove some of the food waste and process in smaller batches.

## Control Panel Indicator Lights and Cycle Time

1. The Power On/Off button (blue light) will illuminate when the FoodCycler is in Standby mode or in operating.
2. The Drying cycle (green light) can last anywhere between 60-100 minutes and will automatically move to Grinding once cycle has finished.
3. The Grinding cycle (green light) is the longest cycle and can last anywhere between 4-6hours. Once this cycle is complete, the FoodCycler will move automatically to Cooling.



- The Cooling cycle (green light) is the last cycle before completion. The Cooling mode lasts under 30 minutes.
- The Change Filter light (red) will illuminate when it is time to replace the filters.

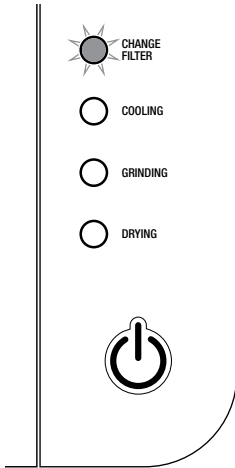

**NOTE**

Always change both filters at the same time.

**IMPORTANT**

The filters are not washable. Do not immerse any part of the filters in water as it will cause damage.

**To replace the EcoFilters:**

- Open the back panel of the FoodCycler by pressing down on the plastic tab at the top of the panel (with the arrow), then pull outwards to release. Remove the two filter air guides sitting on top of the filters by tilting slightly towards you, then lift them up and out of the FoodCycler. Do not discard the filter air guides.

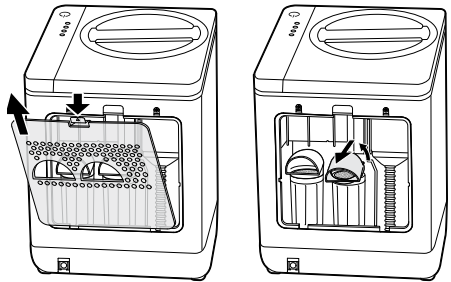

- Keeping the used filters straight, twist each of them counter-clockwise to remove from the filter cavities. Remove one at a time.

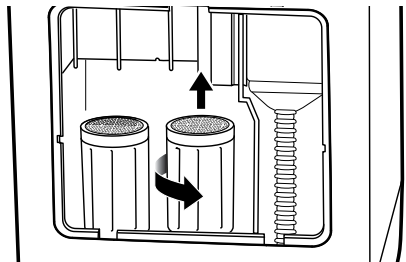

**NOTE**

Typical processing time takes an average of 4 - 6 hours. Cycle time will vary depending on the types of food being processed and the total moisture content. Total maximum processing time is 8 hours. The cooling phase takes up to an additional 30 minutes.

**REPLACING THE FILTERS**

Your EcoFilters should be replaced regularly or as indicated to ensure an odourless cycle. If the FoodCycler is used regularly, the filters will need to be changed every 3-4 months (500 Hours).

At the end of this period, the Change Filter light will illuminate red indicating that the filters need to be replaced.

- Remove all packaging from the EcoFilters and Filter Air Guides before first use. Remove all packaging from replacement filters before fitting into the FoodCycler. Follow the steps described below.

- Remove the packaging from the filters before fitting. Keeping the new filters straight, insert the right, then the left, into the filter cavities and twist clockwise to secure.

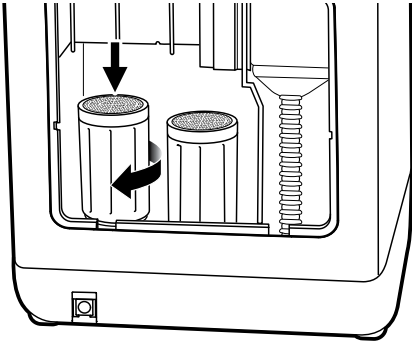

- Slide the filter air guides over the top of the filters so they sit straight. Push down slightly to fit.

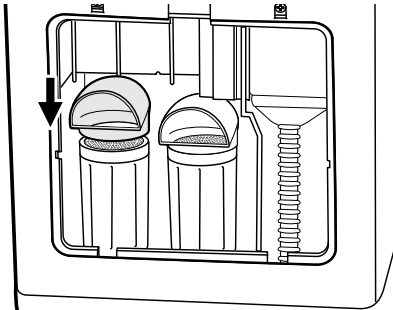

- Locate the filter reset button along the upper, inner lip of the filter cavity and press and hold for 3 seconds. The 'Change Filter' light will turn off when it is reset. Replace the back panel.

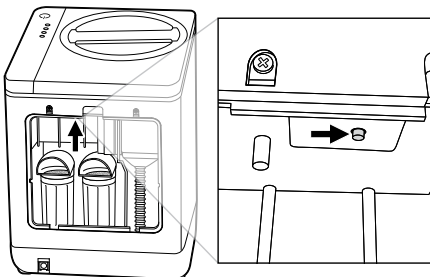

## IMPORTANT

On first use, remove the filters as described above and remove the filters stickers. If the 'Change Filter' light is not illuminated, do not reset.

## REPLACEMENT FILTERS

Replacement filters may be purchased from the Sage website† or at participating retail outlets.

Sage FoodCycler™ Model No	Filter Replacement Product Code
---------------------------	---------------------------------

SWR550GRY	SWR050BLK
-----------	-----------

†Delivery charges may apply.

Please contact Sage Customer Service Centre for further support.

Only use the original Sage filter specially intended for this appliance. Do not use any other filter.



## IMPORTANT

### CARBON FILTER BUCKET LID

For convenience, you can store the FoodCycler under the bench or even outside of the kitchen in an accessible area of the house, like the laundry or garage. Keep just the FoodCycler bucket on your benchtop to accumulate your food waste hassle and odour-free by using with the carbon filter bucket lid. When full, remove the bucket lid before placing into the FoodCycler to process.

#### Assembling your bucket lid

1. Place the carbon filter foam liner inside the bucket lid.
2. Place the back-lid cover on top of the carbon filter foam liner.
3. Ensure that all pieces are properly aligned within the ridge of the lid.
4. Place the locking screw into the centre hole of all the aligned lid parts.
5. Turn locking screw clockwise until the lid parts are secure.

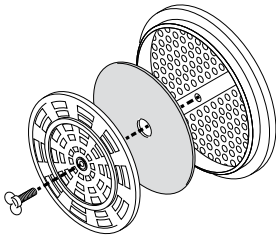

Your carbon foam lid liner should be replaced every 2-3 months to help reduce odours released from collecting food waste inside the grinding bucket.

- To replace, simply remove all packaging from the replacement carbon lid liner and place inside the lid as described above.



## WARNING

The filters are not washable. Do not immerse any part of the filters in water as it will cause damage.

### REPLACEMENT CARBON FOAM LID LINER

Replacement carbon lid liners may be purchased from the Sage website† .

†Delivery charges may apply.

Please contact Sage Customer Service Centre for further support.

Only use the original Sage filter specially intended for this appliance. Do not use any other filter.

### ECOCHIPS DISPOSAL



## NOTE

The following is a guide to EcoChips disposal only.

- Country, State/Territory and individual council regulations regarding food waste disposal will vary.
- Check with your local council for more information before disposing.

#### There are two ways of disposing your EcoChips:

##### 1. In the General Bin

- **Refer to state/territory and** individual council regulations for appropriate disposal.

##### 2. Applied in the Garden

- If applied to your garden, EcoChips must be incorporated as part of the topsoil, not just surface applied
- The EcoChips can be incorporated into soil around fruit or nut trees or vines at any time. Fallen produce must not be collected off the ground for 90 days after each application.
- The EcoChips can be used in agriculture, home gardens and landscaping. If it is applied to land to grow food that comes into direct contact with the soil (such as carrots, lettuces and leafy herbs) consumers must wait 90 days before planting to minimise potential health risks.



## Care, Cleaning & Storage

Keeping your FoodCycler clean will help ensure that your FoodCycler performs cleanly and efficiently. Both the exterior of the FoodCycler and the removable bucket should be cleaned regularly.



### NOTE

Before starting to operate your FoodCycler for each time, clean the bottom of the grinding bucket and the surface of the heating plate using a clean and dry cloth.

Follow the directions below to keep your FoodCycler looking (and working) at its best.

Always ensure the FoodCycler is turned off, switched off at the power outlet and unplugged and allow the FoodCycler to cool before performing any cleaning or filter replacement.

### Cleaning the outside of the FoodCycler



### WARNING

**DO NOT** immerse your FoodCycler in water. This will damage your FoodCycler beyond repair and might cause electric shock. Exterior, cosmetic cleaning only!



### NOTE

Use a clean, dry cloth to clean external surface, internal surface and heating plate surface of the FoodCycler. With particularly stubborn grime, you can add a small amount of dish soap to your damp dish cloth before thoroughly wringing out most of the moisture.



### NOTE

Exposure to cooking oils and cleaning chemicals may cause colour fading and discolouration to the FoodCycler. If the FoodCycler is exposed to oils or chemicals, turn off and unplug the appliance and use a damp cloth to clean the external surface of

the FoodCycler. Dry thoroughly using a dry, lint-free cloth or paper towel to remove all moisture before use.

**DO NOT** use gasoline, benzene, thinner, harsh cleaners, etc. on and/or in the FoodCycler while cleaning as they will damage the FoodCycler.

**NEVER** use alcohol or other solvents on this FoodCycler.

### Cleaning the Grinding Bucket

The grinding bucket is made from tough aluminium with a protective porcelain coating, making your bucket dishwasher friendly for ultimate convenience.

Allow your bucket to cool before handling or placing it back in your FoodCycler.

1. Remove bucket.
2. Remove all blockages and loose particles from grinding bucket.
3. Place bucket in lower rack of dishwasher.

If you find that the bucket contains a residue from the previous cycle and you would like to remove it, you can run a cycle with only citrus rinds (lemons, orange, etc.). The citrus peels will help clear any residue or caked-on food waste.

If a jam occurs and you cannot remove the blockage manually, soak the bucket overnight in warm water (soap optional). Avoid using metal tools or metal wire brushes to clear out the blockage.

You can also hand wash your bucket using warm water, a small amount of dish soap and a dish cloth. Scrub around and beneath the agitators as much as possible to clean all available surfaces.



# Troubleshooting

Before carrying out any of the following service checks, unplug the FoodCycler from the mains.

<b>PROBLEM</b>	<b>WHAT TO DO</b>
<b>FoodCycler will not start</b>	<ul style="list-style-type: none"> <li>• Check that the power plug is connected to a power outlet and the outlet is turned on.</li> <li>• Check that your FoodCycler is assembled correctly.</li> </ul>
<b>Power light</b>	
Flashing & FoodCycler beeps	<ul style="list-style-type: none"> <li>• Lid unlocked/sensor dislodged</li> </ul>
Flashing and FoodCycler does not operate	<ul style="list-style-type: none"> <li>• Require manual reset</li> </ul>
No light	<ul style="list-style-type: none"> <li>• No power, check connection</li> </ul>
<b>Any Indicator Lights</b>	
Flashing & FoodCycler stops processing	<ul style="list-style-type: none"> <li>• Motor overloaded. Check any food jam inside the bucket. Remove some of the food scraps from bucket.</li> </ul>
No Light	<ul style="list-style-type: none"> <li>• NOTE: It only applies to the drying light.</li> <li>• No power, check connection</li> </ul> <p>Contact Sage Customer Service Centre if the problem still exists. It may be component issue on FoodCycler.</p>
<b>Excessive noise</b>	<ul style="list-style-type: none"> <li>• Check that your FoodCycler is on a level surface</li> </ul>

A Manual Reset is necessary if your FoodCycler operating system needs to be reset to an earlier mode following a minor malfunction.

Follow these instructions to properly complete a manual reset:

1. Plug FoodCycler in.
2. Press and hold the Power On/Off button for 3 seconds, until you hear a beep and the FoodCycler shuts off.
3. Unplug your FoodCycler for 1 minute.
4. Plug your FoodCycler back in and wait ten seconds.
5. Press the Power On/Off button as you normally would to start a cycle.

If the Manual Reset does not work the first time, try resetting again.



## NOTE

If your FoodCycler is signalling a components issue, do not continue using. Contact Sage Customer Service Centre.



## **Guarantee**

### **2 YEAR LIMITED GUARANTEE**

Sage Appliances guarantees this product for domestic use in specified territories for 2 years from the date of purchase against defects caused by faulty workmanship and materials. During this guarantee period Sage Appliances will repair, replace, or refund any defective product (at the sole discretion of Sage Appliances).

All legal warranty rights under applicable national legislation will be respected and will not be impaired by our guarantee. For full terms and conditions on the guarantee, as well as instructions on how to make a claim, please visit [www.sageappliances.com](http://www.sageappliances.com).

# *the FoodCycler™*

SWR550



DE KURZANLEITUNG

# **Sage®**



## Inhalt

- 2 Bei Sage steht Sicherheit an erster Stelle
- 10 Komponenten
- 11 Bedienfeld
- 12 Eigenschaften
- 14 Montage
- 15 Funktionen
- 22 Pflege, Reinigung und Lagerung
- 23 Störungsbehebung
- 24 Garantie

## BEI SAGE STEHT SICHERHEIT AN ERSTER STELLE

**Wir bei Sage sind sehr sicherheitsbewusst. Beim Design und bei der Herstellung denken wir zuallererst an Ihre Sicherheit. Wir bitten Sie, bei der Verwendung aller Elektrogeräte angemessene Sorgfalt walten zu lassen und sich an die folgenden Vorsichtsmaßnahmen zu halten.**

## WICHTIGE SICHERHEITSHINWEISE

### **BITTE ALLE ANWEISUNGEN VOR GEBRAUCH LESEN UND ZUM SPÄTEREN NACHSCHLAGEN AUFBEWAHREN**

- Dieses Dokument ist unter [sageappliances.com](http://sageappliances.com) auch zum Download verfügbar.

**Bei Verwendung von Elektrogeräten sind stets die folgenden grundlegenden Sicherheitsvorkehrungen zu beachten:**

- Vergewissern Sie sich vor dem ersten Gebrauch, dass die Netzspannung der Angabe auf der Unterseite des Geräts entspricht.
- Lesen Sie alle Anweisungen, bevor Sie den FoodCycler das erste Mal in Betrieb nehmen, und bewahren Sie diese zum späteren Nachschlagen auf.
- Entfernen und entsorgen Sie sämtliches



Verpackungsmaterial sowie Aufkleber, bevor Sie den FoodCycler das erste Mal in Betrieb nehmen.

- Entfernen und entsorgen Sie die am Netzstecker dieses Gerätes angebrachte Schutzhülle, da diese eine Erstickungsgefahr für Kleinkinder darstellt.
- Platzieren Sie den FoodCycler während des Betriebs nicht an den Rand einer Arbeitsfläche oder eines Tisches.
- Versichern Sie sich, dass die Unterlage eben, sauber, trocken und frei von anderen Substanzen ist.
- Verwenden Sie den FoodCycler nicht auf einem Abtropfbrett des Spülbeckens.
- Platzieren Sie den FoodCycler nicht auf oder in der Nähe eines heißen Gas- oder Elektrokochfelds und bringen Sie ihn nicht in Kontakt mit einem anderen beheizten Gerät.
- Nehmen Sie den FoodCycler nicht auf einer geneigten Fläche in Betrieb. Bewegen Sie den FoodCycler nicht, während er eingeschaltet ist.
- Decken Sie die Lüftungsschlitze nicht ab, während der FoodCycler in Betrieb ist.
- Verwenden Sie den FoodCycler niemals, wenn der Eimer nicht ordnungsgemäß eingesetzt ist.
- Verwenden Sie den FoodCycler niemals mit leerem Eimer.
- Berühren Sie die Innenseite des FoodCycler niemals, während er in Betrieb ist, da er sehr heiß wird.
- Verwenden Sie den FoodCycler nur auf einer stabilen und hitzebeständigen Oberfläche. Positionieren Sie das Gerät nicht auf einer mit Stoff bedeckten Fläche oder in der Nähe von Gardinen bzw. entflammaren Materialien.
- Wir empfehlen, den FoodCycler an einem Ort aufzustellen, wo eine

- ungehinderte Luft- und Feuchtigkeitszirkulation möglich ist.
- Der FoodCycler stößt während des Betriebs an der Rückseite warme Luft aus, die viel Feuchtigkeit enthalten kann. Achten Sie darauf, über, neben und hinter dem Gerät stets mindestens 20 cm Freiraum zu lassen, damit sich an den Wänden keine Feuchtigkeit sammelt.
  - Der FoodCycler stößt während des Betriebs durch die Lüftungsschlitze auf der Rückseite warme Luft aus. Halten Sie Hände und Gesicht stets in ausreichendem Abstand von der heißen Luft und den Lüftungsschlitzen.
  - Verwenden Sie den FoodCycler nur, wenn die Abdeckung über den hinteren Lüftungsschlitzen angebracht ist, da die zugängliche Innenseite während des Betriebs und für eine Weile danach sehr heiß ist.
  - Versuchen Sie niemals, das Sicherheitssiegel zu entfernen oder die Seitenwand des FoodCycler abzunehmen. Bei Entfernen oder Beschädigung des Siegels verfällt die Garantie.  
**Fehlgebrauch kann zu Verletzungen führen.**
  - Entfernen Sie Schmutz und Essensreste von der Außenwand des Eimers und der Oberfläche der Heizplatte, bevor Sie den FoodCycler in Betrieb setzen.
  - Der FoodCycler ist ausschließlich für die Verarbeitung von LEBENSMITTELABFÄLLEN bestimmt. Geben Sie keine anderen Abfälle hinein.
  - Füllen Sie den Eimer nicht mit harten Lebensmittelabfällen wie Knochen oder ähnlichem, da diese den Eimer und den FoodCycler beschädigen können.
  - Befüllen Sie den Eimer nicht über die an der Innenseite des Eimers angebrachte Fülllinie.

- Pressen Sie die Lebensmittelabfälle nicht in den Eimer, um mehr hineinzupacken. Ein Überladen des Eimers kann zu einem Stau führen und den Motor und den FoodCycler beschädigen.
- Stellen Sie keine Gegenstände auf den FoodCycler.
- Reinigen Sie keine der Teile des FoodCycler in der Spülmaschine, außer dem Eimer.
- Um Verbrennungen und Verletzungen während dem Einführen, Entnehmen oder der Handhabung von Objekten aus dem heißen FoodCycler zu vermeiden, sollten Sie stets isolierte Topfhandschuhe oder -lappen verwenden. Oder Sie lassen den FoodCycler abkühlen, bevor Sie das Gerät anfassen.
- Seien Sie beim Entnehmen von Zubehör und Entfernen von Lebensmittelabfällen aus dem Eimer stets besonders vorsichtig.
- Wir empfehlen, nur Zubehör zu verwenden, das mit dem FoodCycler geliefert wird.
- Die Verwendung von Zubehörteilen, die nicht von Sage empfohlen werden, kann zu Verletzungen führen.
- Versuchen Sie nicht, den FoodCycler auf eine andere als der in dieser Anleitung beschriebenen Weise zu betreiben.
- Vergewissern Sie sich vor Gebrauch, dass der FoodCycler ordnungsgemäß zusammengesetzt wurde. Halten Sie sich an die Anweisungen in dieser Broschüre.
- Der FoodCycler lässt sich nur in Betrieb setzen, wenn er richtig zusammengebaut und der Deckel verriegelt ist.
- Vergewissern Sie sich stets, dass der Deckel des FoodCycler vor Inbetriebnahme fest verriegelt ist.

- Der FoodCycler ist nicht dafür ausgelegt, über einen externen Zeitschalter oder eine separate Fernbedienung betrieben zu werden.
- Legen Sie bei Benutzung und Lagerung keine Gegenstände auf den FoodCycler.
- Versichern Sie sich stets, dass der FoodCycler abgekühlt und ausgeschaltet ist und das Netzkabel aus der Steckdose gezogen wurde, bevor Sie das Gerät bewegen.
- Stecken Sie den FoodCycler stets aus, wenn Sie ihn unbeaufsichtigt lassen, zusammenbauen, auseinandernehmen oder reinigen.
- Setzen Sie den FoodCycler nicht direktem Sonnenlicht aus. Eine konstante Einwirkung von UV-Strahlen auf den FoodCycler kann zu Verblassung oder farblichen Veränderungen führen.

- Halten Sie den FoodCycler stets sauber. Befolgen Sie die Reinigungsanweisungen in dieser Broschüre.

## TECHNISCHE DATEN

FILTER-STANDZEIT	CA. 3–4 MONATE <sup>^</sup> (ODER 500 STUNDEN) JE NACHDEM, WAS ZUERST EINTRIT
Verarbeitungsmodi	Trocknen, Mahlen, Kühlen
Abmessungen (mm)	(B) 280 x (T) 320 x (H) 360
Eingangleistung	220–240 V; 50/60 Hz
Energieverbrauch	500 W
Energieverbrauch (in Betrieb)	Ca. 0,8 KWh pro Vorgang
Energieverbrauch (Stand-by-Modus)	2 KWh pro Monat
Verarbeitungs- dauer	Ca. 4–6 Stunden*
Abfallvolumenre- duzierung	Über 80 %**
Eimerkapazität	Ca. 2 Liter

<sup>^</sup> Ein Warnlicht zeigt an, wenn der Filter ausgetauscht werden muss

\* Die durchschnittliche Verarbeitungsdauer beträgt zwischen 4–6 Stunden. Die Zyklusdauer variiert abhängig von der Art der Lebensmittel und dem Feuchtigkeitsgehalt insgesamt. Die maximale Verarbeitungsdauer beträgt 8 Stunden. Die Abkühlphase kann bis zu 30 weitere Minuten dauern.

\*\* Das Eimervolumen kann, abhängig vom Feuchtigkeitsgehalt und der Menge an Essensresten, um bis zu 80 % reduziert werden.

## HINWEISE ZUR SICHERHEIT FÜR ALLE ELEKTROGERÄTE

- Rollen Sie das Netzkabel vor Verwendung ganz aus.
- Schließen Sie das Gerät nur an eine 220- oder 240-Volt-Steckdose an.
- Das Gerät muss an eine ordnungsgemäß geerdete Steckdose angeschlossen werden. Im Zweifelsfall wenden Sie sich an einen qualifizierten Elektriker.
- Unter keinen Umständen darf die Steckdose manipuliert oder ein Steckdosenadapter verwendet werden.
- Stellen Sie das Gerät nicht auf oder in die Nähe einer Hitzequelle (etwa eine Heizplatte, einen Ofen oder einen Radiator).
- Stellen Sie das Gerät mit mindestens 20 cm Abstand von Wänden und Decken, Vorhängen und anderen hitze- bzw. dampfempfindlichen Materialien auf und lassen Sie oberhalb und an den Seiten des Geräts ausreichend Raum für die Luftzirkulation.
- Achten Sie darauf, dass das Netzkabel nicht über die Kante einer Arbeitsfläche oder eines Tisches hängt, heiße Oberflächen berührt oder sich verknötet.
- Dieses Gerät ist nur für den Hausgebrauch bestimmt. Verwenden Sie dieses Gerät ausschließlich zu seinem Bestimmungszweck. Verwenden Sie das Gerät nicht in fahrenden Autos oder Booten. Verwenden Sie das Gerät nicht im Freien. **Fehlgebrauch kann zu Verletzungen führen.**
- Das Gerät ist nicht für die Verwendung durch Kinder oder Menschen mit körperlichen, sensorischen oder geistigen Einschränkungen, mangelnden Erfahrungen oder Kenntnissen geeignet, außer sie werden beaufsichtigt oder wurden durch eine aufsichtsberechtigte Person in die Verwendung des Geräts eingewiesen.

- Kinder sind zu beaufsichtigen, um sicherzustellen, dass sie nicht mit dem Gerät spielen.
- Dieses Gerät darf nicht von Kindern verwendet werden.
- Bei Nichtgebrauch schalten Sie das Gerät immer aus („OFF“) und ziehen Sie den Netzstecker heraus.
- Vor einer Reinigung schalten Sie das Gerät stets aus und ziehen den Netzstecker aus der Steckdose, entfernen Sie das Netzkabel vom Gerät (falls abnehmbar) und lassen Sie alle Teile abkühlen.
- Um sich vor Stromschlägen zu schützen, tauchen Sie das Netzkabel, den Netzstecker oder das Gerät niemals in Wasser oder eine andere Flüssigkeit ein. Keines der Einzelteile sollte mit Feuchtigkeit in Berührung kommen, es sei denn, dies wird in den Reinigungsanweisungen ausdrücklich empfohlen.
- Mit Ausnahme der Reinigung sind sämtliche Wartungsarbeiten von einem autorisierten Sage Service Centre vorzunehmen.
- Wir empfehlen, das Gerät regelmäßig auf Schäden zu überprüfen. Benutzen Sie das Gerät nicht, wenn das Netzkabel, der Netzstecker oder das Gerät selbst in irgendeiner Weise beschädigt sind, um sich keiner Gefahr auszusetzen. Bringen Sie das ganze Gerät zum nächsten autorisierten Sage Service Centre, um es überprüfen oder reparieren zu lassen.
- Das Gerät ist kein Spielzeug für Kinder.
- Das Gerät darf nur von Kindern ab 8 Jahren und unter Beaufsichtigung gereinigt werden.
- Das Gerät und das Netzkabel müssen außerhalb der Reichweite von Kindern unter 8 Jahren aufbewahrt werden.

- Als zusätzliche Schutzmaßnahme bei der Verwendung von Elektrogeräten wird die Montage eines Schutz- oder Sicherheitsschalters empfohlen. Es ist ratsam, in dem Stromkreis, an den das Gerät angeschlossen ist, einen Schutz- oder Sicherheitsschalter zu installieren, dessen Bemessungsfehlerstrom 30 mA nicht überschreitet. Wenden Sie sich für fachgerechte Beratung an einen qualifizierten Elektriker.
- Während eines Gewitters sollte das Gerät von der Steckdose abgezogen werden, um eine mögliche Überspannung während des Sturms, die zu indirekten Schäden am Gerät und dessen Elektronik führen kann, zu vermeiden.



Dieses Symbol bedeutet, dass das Gerät nicht mit dem gewöhnlichen Haushaltsmüll entsorgt werden darf. Stattdessen muss es zu einer für diesen Zweck eingerichteten behördlichen Sammelstelle oder zu einem Händler gebracht werden, der eine fachgerechte Entsorgung anbietet. Weitere Informationen dazu erhalten Sie bei Ihrem Gemeindeamt.



Dieses Symbol zeigt an, dass manche Bereiche des Geräts heiß werden können, sowohl während es in Gebrauch ist als auch einige Zeit danach.



Um Stromschläge zu verhindern, dürfen Kabel und Stecker nicht in Wasser (oder eine andere Flüssigkeit) getaucht werden.

**NUR FÜR DEN HAUSGEBRAUCH  
BESTIMMT. BEWAHREN SIE DIESE  
BEDIENUNGSANLEITUNG AUF.**



# Komponenten

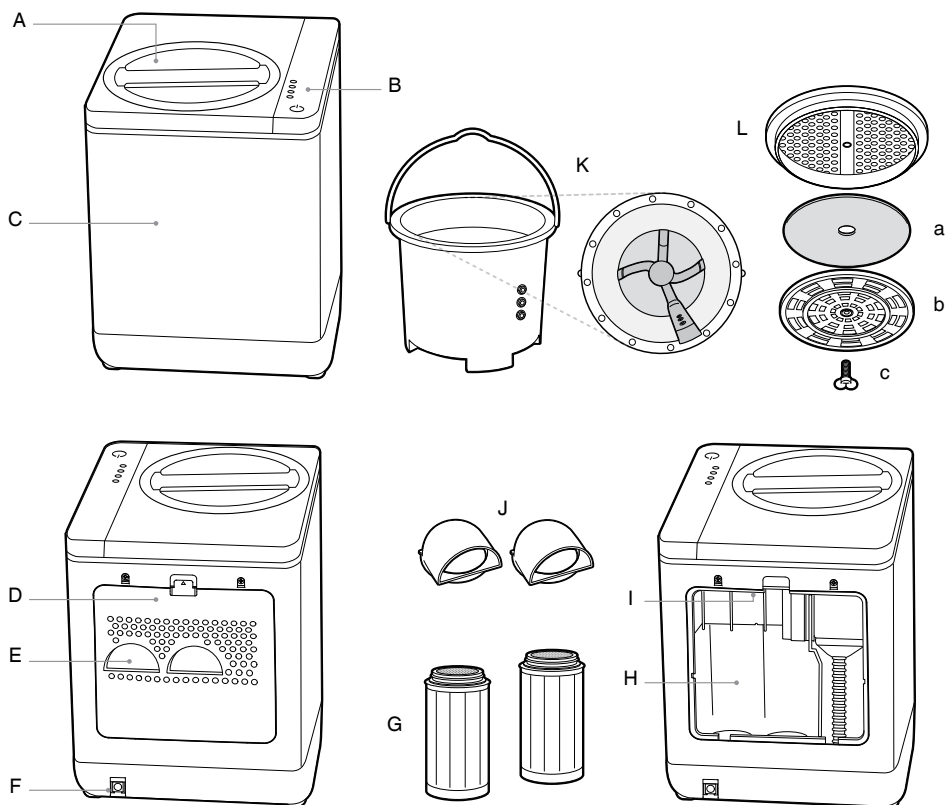

- A. Verriegelungsdeckel
- B. Bedienfeld
- C. Hauptgehäuse
- D. Rückwand
- E. Lüftungsschlitze
- F. Netzkabelanschluss
- G. EcoFilter-Set
- H. Filterkammern
- I. Filter-Rücksetztaste
- J. Filterluftleitungen

- K. Eimer mit Mahlwerk
- L. Zusammenbau des Eimerdeckels
  - a. Aktivkohleschaum-Deckeleinsatz
  - b. Rückwand
  - c. Verriegelungsschraube

## NICHT ABGEBILDET

- Rutschfeste FüÙe
- Netzkabel



## Leistungsdaten

220–240 V; ~ 50/60 Hz; 500 W





# Bedienfeld

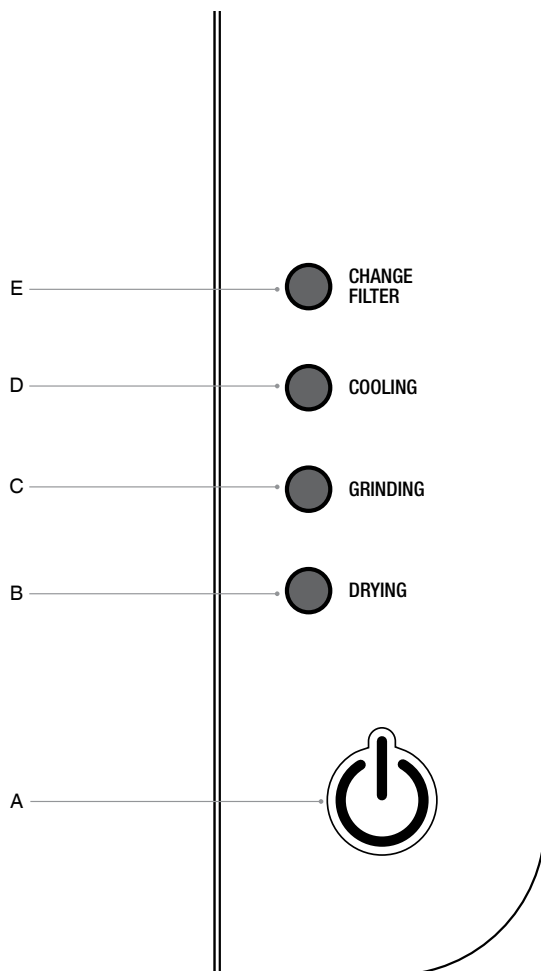

- A. An/Aus-Taste mit Anzeigeleuchte
- B. „Trocknen“-Anzeigeleuchte
- C. „Mahlen“-Anzeigeleuchte
- D. „Kühlen“-Anzeigeleuchte
- E. „Filter wechseln“-Anzeigeleuchte



## Eigenschaften

### FOODCYCLER VON SAGE

Der FoodCycler von Sage verwandelt die Lebensmittelabfälle Ihres Haushalts in nur drei Schritten in nährstoffreiche EcoChips™. Der FoodCycler mahlt und trocknet nahezu alle Arten von Lebensmittelabfällen.

Das Mahlwerk dreht sich im Eimer und zerkleinert die Lebensmittelabfälle, während der FoodCycler den Inhalt des Eimers belüftet und erwärmt, um die Abfälle zu zersetzen und zu sterilisieren.

#### 1. Schritt – Trocknen

Den Essensresten wird Flüssigkeit entzogen.

#### 2. Schritt – Mahlen

Die Essensreste werden gemahlen und das ursprüngliche Volumen um mehr als 80 % reduziert.\*\*

#### 3. Schritt – Kühlen

Die erzeugten EcoChips™ werden für eine sichere Entsorgung gekühlt.

\*\* Das Eimervolumen kann, abhängig vom Feuchtigkeitsgehalt und der Menge an Essensresten, um bis zu 80 % reduziert werden.

Folgendes Zubehör ist im Lieferumfang des FoodCycler enthalten:

### Abnehmbarer Aluminiumeimer mit Porzellanbeschichtung

Der Mahleimer wurde mittels perfekt kalibrierter Widerstands- und Festigkeitstest entwickelt, um Lebensmittelabfälle vollständig zu mahlen und zu verarbeiten.

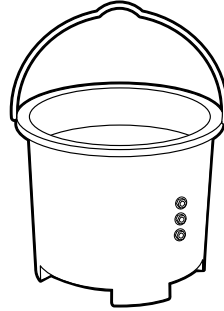

### Kohlefilter-Eimerdeckel

Der vielseitige Kohlefilter-Eimerdeckel verfügt über einen Aktivkohleschaum-Deckeleinsatz, der Gerüche einfängt. So können Sie Lebensmittelreste außerhalb des FoodCycler sammeln, bevor Sie den nächsten Zyklus starten. Bewahren Sie den Eimer separat (und mit dem Kohlefilter-Eimerdeckel) auf und füllen Sie ihn jeden Tag mit Lebensmittelabfällen, bis er voll ist, bevor Sie ihn in den FoodCycler einsetzen (nehmen Sie vor dem Einsetzen den Deckel ab).

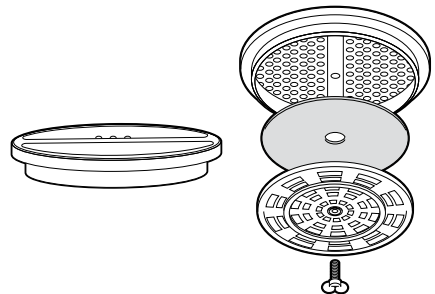

## Ein Set mit zwei Aktivkohle-EcoFiltern

### (SWR050BLK)

Die Aktivkohlefilter reduzieren die Geruchsbildung während des Zyklus.

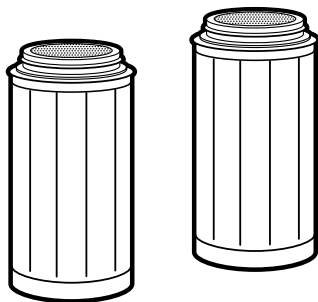

### Filterluftleitungen

Die zwei kleinen Luftleitabdeckungen auf den Kohlefiltern leiten Luft und Wasserdampf zu den Lüftungsschlitzen des FoodCycler.

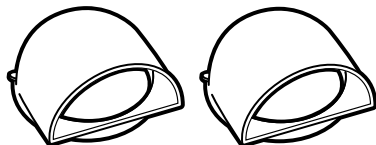

### Verriegelungsdeckel

Der Deckel weist keinerlei Fugen auf und lässt sich mühelos aufsetzen und verriegeln. Setzen Sie den Deckel vor jedem Zyklus ein, um die Lärm- und Geruchsentwicklung zu reduzieren und einen sicheren und zuverlässigen Betrieb zu gewährleisten. Durch Abnehmen des Deckels wird der Betrieb unterbrochen.

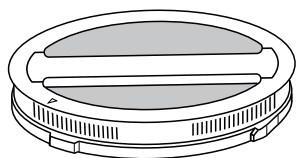

Alle diese Teile zusammen bilden das vollständige FoodCycler-System.



## Montage

### VOR DEM ERSTEN GEBRAUCH



#### WICHTIG

Entfernen Sie vor dem ersten Einsatz sämtliches Verpackungsmaterial vom FoodCycler, dem EcoFilter und den Filterluftleitungen.

- Entfernen und entsorgen Sie sämtliches Verpackungsmaterial und die Werbeaufkleber sorgfältig, bevor Sie den FoodCycler in Betrieb nehmen.
- Entfernen Sie die Aufkleber am oberen Ende der beiden Aktivkohle-EcoFilter, die bereits in den FoodCycler eingesetzt wurden, und stellen Sie sicher, dass die Filter und Filterluftleitungen eingesetzt sind, bevor Sie das Gerät zum ersten Mal in Betrieb nehmen.
- Folgen Sie den Anweisungen im Abschnitt „Austauschen der Filter“ auf Seite 18.



#### WICHTIG

Werden die Aufkleber vor dem ersten Einsatz des Gerätes nicht abgenommen, kann dies die Luftzirkulation beeinflussen und den Betrieb des FoodCycler beeinträchtigen.

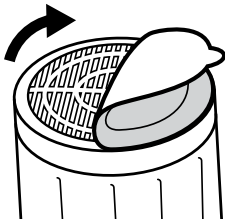

- Stellen Sie den FoodCycler an einem flachen, ebenen und trockenen Ort auf.

- Platzieren Sie den FoodCycler mit mindestens 20 cm Abstand von Wänden und Möbeln, um eine gute Luftzirkulation zu ermöglichen.
- Stellen Sie sicher, dass die Luftein- und -auslässe nicht blockiert sind, bevor Sie das Gerät in Betrieb nehmen.



#### HINWEIS

Zum Bewegen des FoodCycler fassen Sie ihn mit beiden Händen an der Basis, heben Sie ihn an und setzen Sie ihn behutsam auf eine flache, ebene und trockene Fläche.



## Funktionen

### SO VERWENDEN SIE IHREN FOODCYCLER

1. Öffnen Sie den Deckel, indem Sie ihn gegen den Uhrzeigersinn drehen, bis der Pfeil am Eimerdeckel mit dem geöffneten Schloss-Symbol auf der Oberseite des FoodCycler ausgerichtet ist. Heben Sie den Deckel an, um ihn abzunehmen.

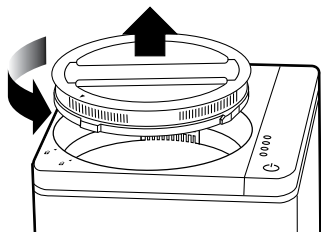

2. Heben Sie den Eimer mithilfe des Metallhenkels senkrecht aus dem FoodCycler.

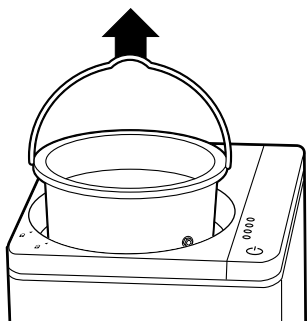

#### ABFÄLLE, DIE DER FOODCYCLER VERARBEITEN KANN:

- Fleisch, Fisch und Geflügelabfälle (ohne Knochen)
- Die meisten Obst- und Gemüseabfälle, einschließlich Schalen
- Getreide und Körner
- Käse
- Bohnen, Samen und Hülsenfrüchte
- Kaffeesatz und Teebeutel aus Papier
- Eier und Eierschalen
- Tierfutter (ohne Knochen)

3. Füllen Sie Ihre Lebensmittelabfälle in den Eimer. Befüllen Sie den Eimer nur bis zur Fülllinie.

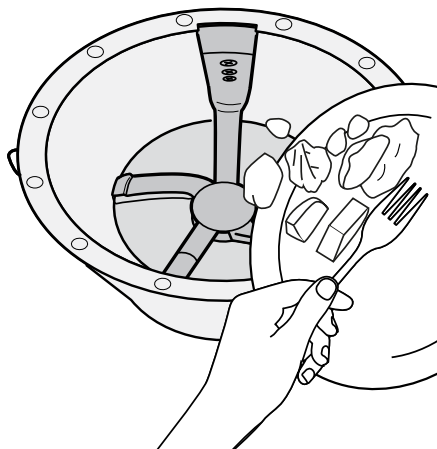

#### WICHTIG

Entfernen Sie Schmutz und Essensreste von der Außenwand des Eimers und der Oberfläche der Heizplatte, bevor Sie den FoodCycler in Betrieb setzen.

#### ABFÄLLE, DIE DER FOODCYCLER NICHT VERARBEITEN KANN:

- Harte Knochen, z. B. Rind-, Lamm-, und Schweineknöchel
- Süßigkeiten und Kaugummi
- Speiseöl oder -fette
- Kerne (z. B. von Pfirsichen, Aprikosen und Nektarinen)
- Nüsse und andere harte Schalen
- Harte Obst- und Gemüseblätter (z. B. Ananasblätter)



## WICHTIG

Der FoodCycler ist ausschließlich für die Verarbeitung von **LEBENSMITTELABFÄLLEN** bestimmt. Geben Sie keine anderen Abfälle hinein.

Der FoodCycler ist in der Lage organische Materialien, die für traditionelle Komposter nicht geeignet sind, zu verarbeiten. Je vielseitiger die Mischung, desto besser die Leistung.

Für eine optimale Kompostierung mischen Sie schwerere und leichtere sowie feuchte und trockene Essensreste.

### Die folgenden Lebensmittel sollten nur in geringen Mengen zugeführt werden:

- Stärkehaltige Produkte (Brot, Kuchen, Reis, Nudeln, Kartoffelbrei, Füllungen)
- Zitruschalen
- Gewürze, Dressings, Saucen und Suppen
- Nussbutter
- Konfitüren, Gelees, Marmeladen
- Obst mit hohem Zuckeranteil (Weintrauben, Kirschen, Melonen, Orangen, Bananen usw.)
- Fleisch, Milchprodukte, Eierschalen, saure Sahne, Joghurts, verdorbene Milch
- Die dichte, stärkehaltige oder feuchte Konsistenz dieser Lebensmittel erschwert die Verarbeitung großer Mengen.



## WICHTIG

Mischen Sie Essensreste mit hohem Stärke-, Zucker-, Saucen- und Fettanteil stets mit anderen Lebensmittelabfällen. Werden diese Arten an Lebensmittelabfällen ungemischt verarbeitet, kann das Endprodukt am Boden des Eimers kleben bleiben oder die Abfälle werden möglicherweise gar nicht verarbeitet.

Entspricht das Endprodukt nicht den erwarteten Ergebnissen, fügen Sie einfach mehr Lebensmittelabfälle hinzu und führen Sie den Zyklus erneut durch. Zerkleinern Sie lange Abfallprodukte wie Maiskolben oder -blätter, da diese Produkte unzerkleinert einen Stau verursachen können.



## WICHTIG

Achten Sie stets darauf, dass keine Lebensmittelabfälle aus dem Eimer heraus direkt in den FoodCycler fallen.

Dies könnte den Motor und andere interne Teile beschädigen. Entnehmen Sie den Eimer aus dem FoodCycler, bevor Sie Lebensmittelreste hinzufügen. Sie können den Eimer auf Ihrer Arbeitsfläche aufbewahren und ihn im Laufe des Tages/der Woche mit Lebensmittelabfällen füllen, bis Sie einen Zyklus starten wollen. Decken Sie den Eimer bis dahin mit dem Kohlefilter-Eimerdeckel ab.



## WICHTIG

Überfüllen Sie Ihren Eimer nicht.

An der Innenseite des Eimers befindet sich eine Fülllinie, die ein Füllvolumen von ca. 2 Litern anzeigt. Fügen Sie keine weiteren Abfälle mehr hinzu, wenn diese Linie erreicht ist. Pressen Sie die Lebensmittelabfälle nicht in den Eimer, um mehr hineinzupacken. Ein Überfüllen des Eimers kann einen Stau bewirken und die Verarbeitung stoppen.

1. Setzen Sie den vollen Eimer senkrecht in die Kammer des FoodCycler ein. Der Pfeil an der Eimerkante sollte mit dem Pfeil an der Innenseite der Kammer des FoodCycler ausgerichtet sein. Dadurch rasten die Verriegelung des FoodCycler und das Getriebe am Eimer ein.

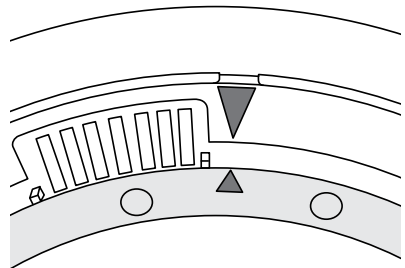

- Setzen Sie den Deckel des FoodCycler in die Öffnung über dem Eimer ein. Drehen Sie den Deckel im Uhrzeigersinn, bis der Pfeil am Deckel mit dem Schloss-Symbol auf der Oberseite des FoodCycler ausgerichtet ist.

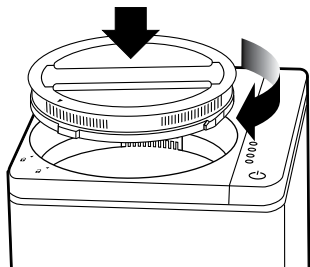

## HINWEIS

Der FoodCycler setzt sich nicht in Betrieb, solange der Deckel nicht ordnungsgemäß verriegelt ist.

- Stecken Sie den Netzstecker in eine 220- oder 240-Volt-Steckdose.
- Drücken Sie die An/Aus-Taste einmal, um den FoodCycler zu aktivieren; der Ventilator beginnt bei niedriger Geschwindigkeit zu laufen. Die Anzeigelampe leuchtet.
- Drücken Sie die An/Aus-Taste erneut, um den dreiteiligen Zyklus zu starten. Die Anzeigelampe für jeden Vorgang leuchtet grün auf.

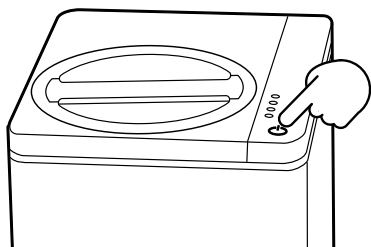

- Der FoodCycler durchläuft die drei Vorgänge (Trocknen, Mahlen und Kühlen), gibt einen Piepton ab, nachdem alle Vorgänge abgeschlossen wurden, und schaltet in den Stand-by-Modus. Alle Lichter erlöschen und der FoodCycler schaltet sich ab. Halten Sie die An/Aus-

Taste drei Sekunden lang gedrückt, um den FoodCycler manuell auszuschalten. Ziehen Sie das Gerät von der Steckdose ab, bevor Sie den Deckel öffnen und den Eimer entnehmen.

## Pause-Funktion

Falls Sie nach Beginn eines Vorgangs weitere Abfälle hinzugeben möchten, können Sie dafür die Pause-Funktion des FoodCycler nutzen.

Die Pause-Funktion sollte nur während des Trockenvorgangs genutzt werden, da die neuen Lebensmittelabfälle andernfalls nicht ordnungsgemäß verarbeitet werden. Wird der FoodCycler während eines Vorgangs unterbrochen, um Essensreste hinzuzufügen, kann dies den individuellen Prozess verlängern, was sich wiederum auf die Dauer des gesamten Zyklus auswirkt (die maximale Zyklusdauer beträgt 8 Stunden).

Möglicherweise ist die Herstellung der EcoChips am Ende des Zyklus nicht komplett abgeschlossen. In einem solchen Fall empfehlen wir, einen zweiten Zyklus zu starten, damit der FoodCycler dem Inhalt des Eimers sämtliche Flüssigkeit entziehen kann.

Drücken Sie die An/Aus-Taste einmal oder öffnen Sie den Deckel, während um eines Vorgangs eine Pause einzulegen. Drücken Sie die An/Aus-Taste erneut, nachdem Sie den Deckel wieder eingesetzt haben, um den Vorgang fortzusetzen.



## WICHTIG

Wird der FoodCycler überladen oder zu lange ohne Unterbrechung betrieben, stoppt der Sicherheitsschalter den aktuellen Vorgang, um ein Überhitzen des Motors zu verhindern. In diesem Fall schalten Sie den FoodCycler ab, stecken ihn aus und lassen ihn für ungefähr 30 Minuten abkühlen. Sobald der Motor vollständig abgekühlt ist, können Sie das Gerät erneut in Betrieb nehmen. Falls eine Überhitzung durch Überfüllen des Eimers ausgelöst wurde, entfernen Sie einen Teil der Lebensmittelabfälle und verarbeiten Sie sie in kleineren Mengen.

## Anzeigeleuchten am Bedienfeld und Zyklusdauer

1. Die An/Aus-Taste (blaues Licht) leuchtet auf, wenn sich der FoodCycler im Stand-by- oder Betriebsmodus befindet.
2. Der Trockenvorgang (grünes Licht) kann zwischen 60 und 100 Minuten dauern und geht danach automatisch in den Mahlvorgang über.
3. Der Mahlvorgang (grünes Licht) ist der längste Vorgang und kann zwischen 4 und 6 Stunden dauern. Sobald dieser Vorgang abgeschlossen ist, geht der FoodCycler automatisch in den Kühlvorgang über.
4. Der Kühlvorgang (grünes Licht) ist der letzte Vorgang. Er dauert nicht länger als 30 Minuten.
5. Die „Filter wechseln“-Anzeigeleuchte leuchtet, sobald die Filter gewechselt werden müssen.

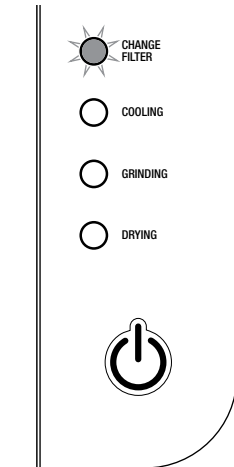

### HINWEIS

Die durchschnittliche Verarbeitungsdauer beträgt zwischen 4–6 Stunden. Die Zyklusdauer variiert abhängig von der Art der Lebensmittel und dem Feuchtigkeitsgehalt insgesamt. Die maximale Verarbeitungsdauer beträgt 8 Stunden. Die Abkühlphase kann bis zu 30 weitere Minuten dauern.

## AUSTAUSCHEN DER FILTER

Die EcoFilter Ihres Gerätes müssen regelmäßig oder nach Bedarf ersetzt werden, damit während des Vorgangs keine Gerüche austreten.

Falls Sie den FoodCycler regelmäßig nutzen, müssen die Filter alle 3–4 Monate ausgetauscht werden (ungefähr 500 Stunden).

Sobald dieser Zeitraum verstrichen ist, leuchtet die „Filter wechseln“-Anzeigeleuchte rot auf und signalisiert, dass der Filter gewechselt werden muss.

- Entfernen Sie vor dem ersten Einsatz des Geräts sämtliches Verpackungsmaterial von den EcoFiltern und den Filterluftleitungen. Entfernen Sie sämtliches Verpackungsmaterial von den Ersatzfiltern, bevor Sie diese in den FoodCycler einsetzen. Befolgen Sie die unten angeführten Schritte.

### HINWEIS

Wechseln Sie beide Filter stets zum gleichen Zeitpunkt.

### WICHTIG

Die Filter sind nicht waschbar. Tauchen Sie keinen Teil der Filter in Wasser ein, da diese sonst beschädigt werden.



### So ersetzen Sie die EcoFilter:

1. Öffnen Sie die Rückwand des FoodCycler, indem Sie die Plastiklasche (mit dem Pfeil) an der oberen Kante der Abdeckung nach außen ziehen. Entfernen Sie die beiden Filterluftleitungen von jedem Filter, indem Sie sie leicht zu sich neigen, anheben und dann aus dem FoodCycler entnehmen. Entsorgen Sie die Filterluftleitungen nicht.

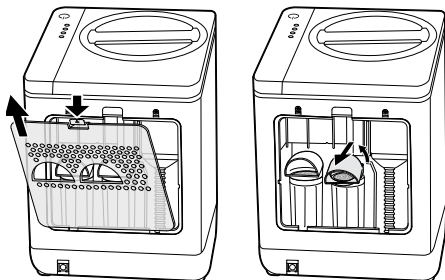

2. Halten Sie die gebrauchten Filter gerade und drehen Sie sie gegen den Uhrzeigersinn, um sie aus ihren Kammern zu entnehmen. Entnehmen Sie die Filter einen nach dem anderen.

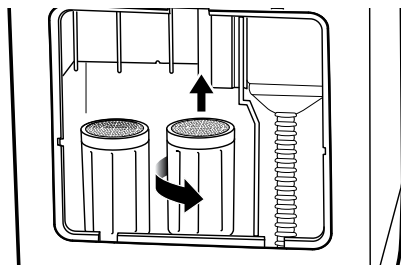

3. Entfernen Sie sämtliches Verpackungsmaterial von den Filtern, ehe Sie sie einsetzen. Halten Sie die neuen Filter gerade. Setzen Sie erst den rechten, dann den linken Filter in die Filterkammern ein und drehen Sie sie im Uhrzeigersinn, damit sie einrasten.

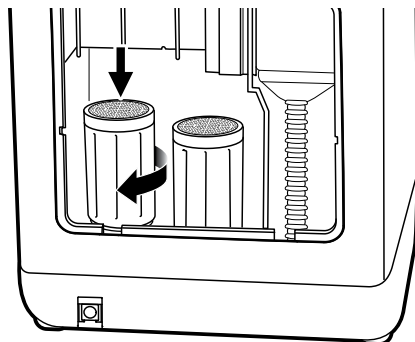

4. Schieben Sie die Filterluftleitungen so auf die Filter, damit diese gerade aufsitzen, und drücken Sie sie leicht hinunter.

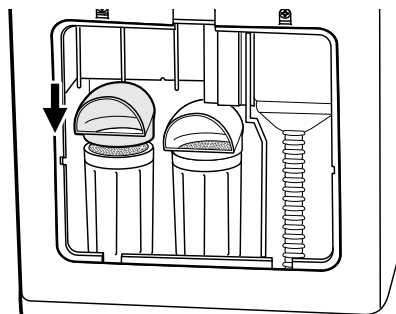

- Drücken Sie die Filter-Rücksetztaste am oberen inneren Rand der Filterkammer drei Sekunden lang. Die „Filter wechseln“-Anzeigeleuchte erlischt, sobald sie zurückgesetzt wurde. Bringen Sie die Rückwand wieder an.

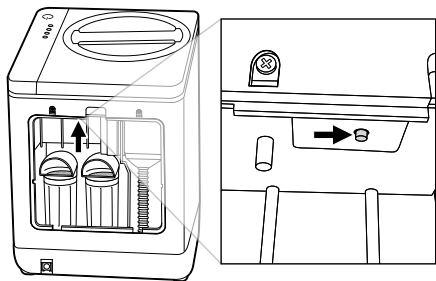

### WICHTIG

Nehmen Sie die Filter vor dem ersten Einsatz des Gerätes wie oben beschrieben heraus und entfernen Sie die Filteraufkleber. Drücken Sie nicht auf die Filter-Rücksetztaste, wenn die „Filter wechseln“-Anzeigeleuchte nicht leuchtet.

## ERSATZFILTER

Ersatzfilter sind auf der Sage-Website† und in teilnehmenden Geschäften erhältlich.

Sage FoodCycler™ Modellnr.	Ersatzfilter Produktcode
SWR550GRY	SWR050BLK

† Es können Liefergebühren anfallen.

Für weitere Unterstützung kontaktieren Sie bitte eine Sage-Kundendienststelle.

Verwenden Sie nur originale Filter von Sage, die speziell für dieses Gerät entwickelt wurden. Verwenden Sie keine anderen Filter.

### WICHTIG

## KOHLEFILTER-EIMERDECKEL

Sie können den FoodCycler in einem Küchenkasten oder auch in einem anderem Raum wie etwa der Waschküche oder der Garage aufstellen. Bewahren Sie den Eimer des FoodCycler auf Ihrer Arbeitsfläche auf, um Ihre Lebensmittelabfälle ohne viel Aufwand und, dank des Kohlefilter-Eimerdeckels, ohne Gerüche zu sammeln. Sobald der Eimer voll ist, entfernen Sie den Eimerdeckel und platzieren Sie den Eimer im FoodCycler, um den Inhalt zu verarbeiten.

### Montage des Eimerdeckels

- Platzieren Sie den Aktivkohleschaum-Deckeleinsatz innen am Eimerdeckel.
- Platzieren Sie die Rückwand des Deckels auf dem Aktivkohleschaum-Deckeleinsatz.
- Achten Sie darauf, dass alle Teile korrekt an der Deckelkante ausgerichtet sind.
- Platzieren Sie die Verriegelungsschraube im mittleren Loch aller ausgerichteten Deckelteile.
- Drehen Sie die Verriegelungsschraube im Uhrzeigersinn, bis alle Teile gut miteinander verbunden sind.

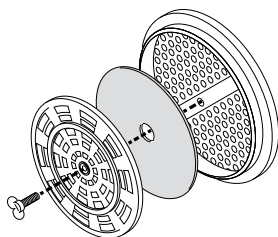

Der Aktivkohleschaum-Deckeleinsatz sollte alle 2–3 Monate ersetzt werden, um das Austreten von Gerüchen der angesammelten Lebensmittelabfälle im Mahleimer zu verhindern.

- Entfernen Sie dafür einfach sämtliches Verpackungsmaterial von dem neuen Aktivkohleschaum-Deckeleinsatz und bringen Sie ihn wie oben beschrieben an.



## WARNUNG

Die Filter sind nicht waschbar. Tauchen Sie keinen Teil der Filter in Wasser ein, da diese sonst beschädigt werden.

## NEUE AKTIVKOHLESCHAUM- DECKELEINSÄTZE

Neue Aktivkohleschaum-Deckeleinsätze sind auf der Sage-Website erhältlich †.

† Es können Liefergebühren anfallen.

Für weitere Unterstützung kontaktieren Sie bitte eine Sage-Kundendienststelle.

Verwenden Sie nur originale Filter von Sage, die speziell für dieses Gerät entwickelt wurden. Verwenden Sie keine anderen Filter.

- Die EcoChips können zu jeder Zeit mit der Erde um Obst- oder Nussbäume bzw. Reben vermengt werden. Herabgefallenes Obst oder Gemüse darf nicht eingesammelt werden, wenn in den 90 Tagen davor EcoChips ausgebracht wurden.
- Die EcoChips können in der Landwirtschaft, in Gärten und beim Landschaftsbau verwendet werden. Werden EcoChips in Verbindung mit Pflanzen verwendet, die in Kontakt mit der Erde kommen (z. B. Karotten, Salat oder Kräuter), müssen Sie 90 Tage warten, bevor Sie diese einsetzen, um potenziellen Gesundheitsrisiken vorzubeugen.

## ENTSORGUNG DER ECOCHIPS



### HINWEIS

Der folgende Leitfaden gilt nur für die Entsorgung von EcoChips.

- Die lokalen, regionalen und nationalen Vorschriften hinsichtlich der Entsorgung von Lebensmittelabfällen unterscheiden sich voneinander.
- Weitere Informationen zur korrekten Entsorgung von Lebensmittelabfällen erhalten Sie bei Ihrem Gemeindeamt.

### EcoChips können auf zwei verschiedene Arten entsorgt werden:

#### 1. Im Restmüll

- Weitere Informationen zur korrekten Entsorgung finden Sie in den Vorschriften **Ihrer Gemeinde**.

#### 2. Im Garten

- Falls Sie die EcoChips in Ihrem Garten einsetzen möchten, müssen diese mit dem Mutterboden vermengt und dürfen nicht nur auf der Oberfläche verstreut werden.



## Pflege, Reinigung und Lagerung

Halten Sie Ihren FoodCycler sauber, um einen ordnungsgemäßen und effizienten Betrieb sicherzustellen. Sowohl die Außenwände als auch der entnehmbare Eimer des FoodCycler sollten regelmäßig gereinigt werden.



### HINWEIS

Säubern Sie den Boden des Mahleimers und die Oberfläche der Heizplatte mit einem sauberen und trockenen Tuch, bevor Sie Ihren FoodCycler in Betrieb nehmen.

Folgen Sie den Anweisungen unten, damit Ihr FoodCycler optimal aussieht (und funktioniert).

Stellen Sie stets sicher, dass der FoodCycler ausgeschaltet, ausgesteckt und abgekühlt ist, bevor Sie ihn reinigen oder die Filter austauschen.

### Reinigung der Außenwände Ihres FoodCycler



### WARNUNG

Tauchen Sie den FoodCycler **NICHT** in Wasser. Dadurch wird der FoodCycler irreparabel beschädigt. Außerdem könnte es zu einem Stromschlag kommen. Säubern Sie das Gerät nur an der Außenseite!



### HINWEIS

Verwenden Sie ein sauberes, trockenes Tuch, um die Oberflächen auf der Außen- und Innenseite sowie die Heizplatte des FoodCycler zu reinigen. Besonders hartnäckiger Schmutz kann mit kleinen Mengen an Geschirrspülmittel und einem feuchten Tuch, das gründlich ausgewrungen wurde, entfernt werden.



### HINWEIS

Der Kontakt mit Ölen und Reinigungskemikalien kann zu Verblässun-

gen und Verfärbungen auf der Oberfläche des FoodCycler führen. Wenn der FoodCycler in Kontakt mit Ölen oder Chemikalien kommt, schalten Sie ihn ab, stecken Sie ihn aus und reinigen Sie seine Außenwände mit einem feuchten Tuch. Trocknen Sie FoodCycler mit einem trockenen, flusenfreien Papiertuch ab, um sämtliche Feuchtigkeit zu entfernen.

Verwenden Sie während der Reinigung **WEDER** Petroleum **NOCH** Benzin, Verdünnungsmittel, scharfe Reinigungsmittel usw. auf und/oder in dem FoodCycler, da diese das Gerät beschädigen.

Verwenden Sie **NIEMALS** Alkohol oder andere Lösungsmittel zur Reinigung.

### Reinigen des Mahleimers

Der Mahleimer besteht aus robustem Aluminium mit einer schützenden Porzellanschicht und kann deshalb in der Spülmaschine gereinigt werden.

Lassen Sie Ihren Eimer abkühlen, bevor Sie ihn anfassen oder erneut in Ihren FoodCycler einsetzen.

1. Entnehmen Sie den Eimer.
2. Entfernen Sie sämtliche Verstopfungen und lose Reste aus dem Mahleimer.
3. Platzieren Sie den Eimer im unteren Fach Ihrer Spülmaschine.

Falls Sie in Ihrem Eimer Rückstände vom vorherigen Zyklus finden und diese entfernen möchten, können Sie einen Vorgang mit nur Zitruschalen (Zitronen, Orangen usw.) durchführen. Die Zitruschalen helfen, festsitzende Lebensmittelabfälle zu lösen.

Falls ein Stau eintritt und Sie die Blockierung nicht manuell entfernen können, füllen Sie den Eimer über Nacht mit warmem Wasser (und fügen Sie bei Bedarf etwas Geschirrspülmittel hinzu). Verwenden Sie keine Metallutensilien oder Drahtbürsten, um die Verstopfung zu lösen.

Sie können den Eimer alternativ auch von Hand mit warmem Wasser, etwas Geschirrspülmittel und einem Geschirrtuch reinigen. Schrubben Sie den Bereich um und unter dem Mahlwerk so gut wie möglich, um alle Flächen zu reinigen.



## Störungsbehebung

Stecken Sie den FoodCycler ab, bevor Sie eine der folgenden Servicekontrollen durchführen.

PROBLEM	LÖSUNG
<b>Der FoodCycler lässt sich nicht einschalten</b>	<ul style="list-style-type: none"> <li>• Vergewissern Sie sich, dass der Netzstecker mit der Steckdose verbunden und die Steckdose angeschaltet ist.</li> <li>• Vergewissern Sie sich, dass Ihr FoodCycler ordnungsgemäß zusammengesetzt wurde.</li> </ul>
<b>Stromversorgungsleuchte</b> Blinkt und der FoodCycler gibt einen Piepton ab Blinkt und der FoodCycler startet nicht Kein Licht	<ul style="list-style-type: none"> <li>• Deckel nicht verriegelt oder Sensor hat sich verschoben</li> <li>• Manuelles Rücksetzen erforderlich</li> <li>• Kein Strom, Verbindung überprüfen</li> </ul>
<b>Anzeigeleuchten</b> Blinken und der FoodCycler setzt aus Kein Licht	<ul style="list-style-type: none"> <li>• Der Motor ist überlastet. Überprüfen Sie den Eimer auf Staus. Entfernen Sie einen Teil der Lebensmittelabfälle aus dem Eimer.</li> </ul> <p>HINWEIS: Gilt nur für die „Trocknen“-Anzeigeleuchte:</p> <ul style="list-style-type: none"> <li>• Kein Strom, Verbindung überprüfen Kontaktieren Sie eine Sage-Kundendienststelle, falls das Problem weiterhin besteht. Eventuell liegt bei einem Teil des FoodCycler ein Problem vor.</li> </ul>
<b>Übermäßiger Lärm</b>	<ul style="list-style-type: none"> <li>• Versichern Sie sich, dass der FoodCycler auf einer ebenen Oberfläche steht.</li> </ul>

Ein manuelles Rücksetzen ist erforderlich, wenn der FoodCycler infolge einer kleineren Störung auf einen früheren Vorgang zurückgestellt werden muss.

Folgen Sie diesen Anweisungen, um das Gerät vollständig manuell zurückzusetzen:

1. Schalten Sie den FoodCycler ein.
2. Halten Sie die An/Aus-Taste drei Sekunden lang gedrückt, bis ein Piepton ertönt und der FoodCycler sich abschaltet.
3. Trennen Sie den FoodCycler eine Minute lang vom Stromnetz.
4. Stecken Sie den FoodCycler wieder an und warten Sie zehn Sekunden.
5. Drücken Sie die An/Aus-Taste, um den Zyklus wie gewohnt zu starten.

Wenn sich das Gerät beim ersten Versuch nicht manuell zurücksetzen lässt, versuchen Sie es erneut.



### HINWEIS

Falls der FoodCycler eine fehlerhafte Komponente signalisiert, verwenden Sie ihn nicht weiter. Kontaktieren Sie eine Sage-Kundendienststelle.



## Garantie

### **2 JAHRE BESCHRÄNKTE GARANTIE**

Sage Appliances bietet für dieses Produkt für den häuslichen Gebrauch in bestimmten Bereichen ab Kaufdatum eine 2-jährige Garantie gegen Mängel, die durch fehlerhafte Verarbeitung und Materialien verursacht wurden. Während dieser Garantiezeit repariert, ersetzt oder erstattet Sage Appliances ein defektes Produkt (nach eigenem Ermessen von Sage Appliances).

Alle gesetzlichen Gewährleistungsrechte nach geltendem nationalem Recht werden eingehalten und durch unsere Garantie nicht beeinträchtigt. Vollständige Bedingungen für die Garantie sowie Anweisungen zur Geltendmachung von Ansprüchen finden Sie unter [www.sageappliances.com](http://www.sageappliances.com).

# *the FoodCycler™*

SWR550



FR GUIDE RAPIDE

# **Sage®**



## Table des matières

- 2 Sage recommande la sécurité avant tout
- 10 Composants
- 11 Panneau de commande
- 12 Caractéristiques
- 14 Assemblage
- 15 Fonctions
- 22 Entretien, nettoyage et rangement
- 23 Dépannage
- 24 Garantie

## SAGE RECOMMANDE LA SÉCURITÉ AVANT TOUT

**Chez Sage, la sécurité est une priorité. Nous concevons et fabriquons des produits consommateurs en mettant la sécurité de nos précieux clients, c'est-à-dire vous, au premier plan. Nous vous demandons également de faire attention lorsque vous utilisez un appareil électrique et de respecter les consignes suivantes.**

## CONSIGNES DE SÉCURITÉ IMPORTANTES

### LISEZ TOUTES LES INSTRUCTIONS AVANT UTILISATION ET CONSERVEZ-LES POUR RÉFÉRENCE ULTÉRIEURE

- Une version téléchargeable de ce document est également disponible sur [sageappliances.com](http://sageappliances.com)

**Lors de l'utilisation d'appareils électriques, les précautions de sécurité de base doivent toujours être respectées, notamment les suivantes :**

- Avant une première utilisation, assurez-vous que l'alimentation électrique est identique à celle illustrée sur l'étiquette située en dessous de l'appareil.
- Lisez attentivement toutes les instructions avant d'utiliser le FoodCycler pour la première fois et conservez ce guide pour référence ultérieure.
- Retirez et jetez en lieu sûr les emballages et les



- étiquettes promotionnelles avant d'utiliser le FoodCycler pour la première fois.
- Pour éviter tout risque d'étouffement pour les jeunes enfants, retirez et éliminez de manière sûre le couvercle de protection sur la prise d'alimentation de cet appareil.
  - Ne placez pas le FoodCycler au bord d'une table ou d'un comptoir pendant son utilisation.
  - Assurez-vous que la surface est plane, propre et sèche.
  - N'utilisez pas le FoodCycler sur l'égouttoir d'un évier.
  - Ne placez pas le FoodCycler sur ou près d'un brûleur électrique ou à gaz chaud, ou à un endroit où il est susceptible d'être en contact avec un appareil chaud.
  - N'utilisez pas le FoodCycler sur une surface inclinée. Ne déplacez pas le FoodCycler s'il est allumé.
  - Ne couvrez pas les orifices d'aération lorsque le FoodCycler est en marche.
  - N'utilisez jamais le FoodCycler sans que le seau ne soit correctement en place.
  - N'utilisez jamais le FoodCycler avec un seau vide.
  - Ne touchez jamais l'intérieur du FoodCycler lorsque celui-ci est en marche, car il est très chaud.
  - Utilisez toujours le FoodCycler sur une surface plane et résistante à la chaleur. Ne l'utilisez pas sur une surface recouverte de tissu, près de rideaux ou d'autres matériaux inflammables.
  - Il est recommandé de garder le FoodCycler dans un environnement aéré afin d'améliorer la circulation de l'air et de l'humidité.
  - L'air chaud provenant de la partie arrière du FoodCycler durant son fonctionnement peut contenir beaucoup d'humidité. Laissez toujours un espace suffisant (20 cm minimum)

au-dessus et de chaque côté afin de prévenir toute condensation d'humidité sur les murs.

- Pendant le fonctionnement du FoodCycler, de l'air chaud est libéré par les orifices d'aération situés à l'arrière de l'appareil. Gardez toujours vos mains et votre visage à une distance de sécurité suffisante de l'air chaud et des orifices d'aération.
- N'utilisez jamais le FoodCycler sans que le couvercle de sortie d'air arrière soit installé, car la surface intérieure du FoodCycler étant accessible est très chaude pendant et parfois après l'utilisation.
- N'essayez jamais de retirer le sceau de sécurité autocollant ni d'ouvrir le couvercle latéral du FoodCycler. La garantie est annulée si le sceau est retiré ou endommagé.  
**Une mauvaise utilisation peut engendrer des blessures.**

- Avant de faire fonctionner le FoodCycler à chaque utilisation, nettoyez toute saleté ou résidu alimentaire sur la surface extérieure du seau et la surface de la plaque chauffante.
- Le FoodCycler est conçu pour traiter uniquement les DÉCHETS ALIMENTAIRES ménagers. N'ajoutez pas de déchets non alimentaires au FoodCycler.
- Ne remplissez pas le seau de déchets alimentaires solides tels que des os ou d'autres déchets alimentaires solides similaires, car cela pourrait endommager le seau et le FoodCycler.
- Ne remplissez pas le seau au-delà de la « ligne de remplissage » indiquée à l'intérieur du seau.
- Ne tassez pas les déchets alimentaires pour les garder sous la ligne de remplissage une fois que le seau est plein.

- La surcharge du seau peut provoquer un blocage et endommager le moteur et donc le FoodCycler.
- Ne déposez rien sur le FoodCycler.
  - Ne mettez aucune pièce du FoodCycler dans le lave-vaisselle, à part le seau.
  - Afin d'éviter des brûlures ou des blessures corporelles, utilisez toujours des maniques ou des gants de cuisine isolants lorsque vous insérez, retirez ou manipulez des éléments du FoodCycler quand ils sont chauds. Sinon, laissez le FoodCycler refroidir avant de le manipuler.
  - Faites toujours preuve d'une extrême prudence lorsque vous retirez l'un des accessoires ou que vous jetez des déchets alimentaires du seau.
  - Il est recommandé de n'utiliser que les accessoires fournis avec ce FoodCycler.
  - L'utilisation de tout accessoire non recommandé par Sage® peut provoquer des blessures.
  - N'essayez pas de faire fonctionner le FoodCycler autrement que par les méthodes décrites dans ce livret.
  - Assurez-vous toujours que le FoodCycler est correctement assemblé avant de l'utiliser. Suivez les instructions fournies dans ce livret.
  - Le FoodCycler ne fonctionnera pas s'il n'est pas correctement assemblé avec le couvercle bien verrouillé.
  - Assurez-vous que le couvercle du FoodCycler est bien verrouillé avant l'utilisation.
  - Le FoodCycler ne doit pas être utilisé au moyen d'une minuterie externe ou d'un système de commande à distance séparé.

- Ne laissez aucun article sur le dessus du FoodCycler lors de son utilisation et de son stockage.
- Avant de déplacer le FoodCycler, vérifiez toujours qu'il a refroidi, qu'il est éteint et que le cordon d'alimentation est débranché de la prise de courant.
- Débranchez toujours le FoodCycler de la prise de courant s'il est laissé sans surveillance et avant de le monter, de le démonter ou de le nettoyer.
- Ne placez pas le FoodCycler à la lumière directe du soleil. Une décoloration peut se produire lorsque le FoodCycler est constamment exposé à la lumière UV.
- Nettoyez régulièrement le FoodCycler. Suivez les instructions de nettoyage indiquées dans ce livret.

## CARACTÉRISTIQUES

<b>DURÉE DE VIE DU FILTRE</b>	<b>ENVIRON 3-4 MOIS<sup>^</sup> (OU 500 HEURES) SELON LA PREMIÈRE ÉVENTUALITÉ</b>
Modes de traitement	Séchage, broyage, refroidissement
Dimensions du produit (mm)	280 (l) x 320 (P) x 360 (H)
Puissance d'entrée	220-240 V 50/60 Hz
Consommation électrique	500 W
Consommation d'énergie (fonctionnement)	Environ 0,8 kWh par cycle
Consommation d'énergie (mode veille)	2 kWh par mois
Temps de traitement	Environ 4-6 heures*
Réduction du volume des déchets	Environ plus de 80 %**
Capacité du seau	Environ 2 litres

<sup>^</sup> Un voyant de remplacement du filtre vous avertira lorsqu'il sera temps de le remplacer.

\* Le temps de traitement est de 4 à 6 heures en moyenne. La durée du cycle varie selon le type d'aliments à traiter et la quantité d'humidité contenue dans les aliments. La durée totale de traitement est de 8 heures maximum. La phase de refroidissement peut prendre jusqu'à 30 minutes supplémentaires.

\*\* Le volume du contenu du seau peut être réduit de plus de 80 % selon la quantité de déchets alimentaires à traiter et leur teneur en humidité.

## MESURES IMPORTANTES DE SÉCURITÉ POUR TOUS LES APPAREILS ÉLECTRIQUES

- Déroulez entièrement le cordon d'alimentation avant utilisation.
- Branchez uniquement à une prise électrique 220 ou 240 V.
- L'appareil doit être branché à une prise de courant correctement reliée à la terre. En cas de doute, veuillez consulter un électricien qualifié.
- Ne changez en aucun cas la prise d'alimentation ou n'utilisez pas d'adaptateur de prise d'alimentation.
- Ne placez pas cet appareil sur ou à proximité d'une source de chaleur (plaque chauffante, four ou chauffage).
- Placez l'appareil à au moins 20 cm des murs, rideaux et autres matériaux sensibles à la chaleur ou vapeur et prévoyez un espace suffisant au-dessus et de chaque côté pour la circulation d'air.
- Ne laissez pas le cordon d'alimentation pendre au bord d'un plan de travail ou d'une table, entrer en contact avec des surfaces chaudes ou se nouer.
- Cet appareil est destiné à un usage domestique uniquement. N'utilisez pas l'appareil pour toute autre fin que son utilisation prévue. Ne l'utilisez pas sur un bateau ou dans des véhicules en mouvement. Ne l'utilisez pas en plein air.  
**Une mauvaise utilisation peut engendrer des blessures.**
- L'appareil n'est pas destiné à être utilisé par des personnes (ni des enfants) aux capacités mentales, sensorielles ou physiques réduites, ou ayant peu d'expérience et de connaissances, sauf sous supervision ou si elles ont reçu des instructions sur l'utilisation de l'appareil par une personne responsable de leur sécurité.

- Les enfants doivent être surveillés pour s'assurer qu'ils ne jouent pas avec l'appareil.
- Cet appareil ne doit pas être utilisé par des enfants.
- Assurez-vous toujours que l'appareil est hors tension et débranché lorsqu'il n'est pas utilisé.
- Avant le nettoyage, assurez-vous toujours que l'appareil est hors tension, éteint et débranché, retirez le cordon d'alimentation, si détachable, de l'appareil et laissez toutes les pièces refroidir.
- Afin d'éviter tout risque de décharge électrique, n'immergez pas le cordon électrique, la prise électrique ou l'appareil dans l'eau ou dans tout autre liquide, et ne laissez pas l'humidité entrer en contact avec les pièces, sauf si recommandé dans les instructions de nettoyage.
- Tout entretien autre que le nettoyage doit être réalisé par un centre de réparation Sage agréé.
- Il est recommandé d'inspecter régulièrement l'appareil. Afin d'éviter tout risque, n'utilisez pas l'appareil si le cordon d'alimentation, la prise ou l'appareil sont endommagés de quelque manière que ce soit. Renvoyez l'appareil complet au centre de réparation Sage agréé le plus proche pour qu'il soit vérifié et/ou réparé.
- Les enfants ne doivent pas jouer avec l'appareil.
- Le nettoyage de l'appareil ne doit pas être effectué par des enfants à moins qu'ils aient 8 ans ou plus, et ce, sous la surveillance d'un adulte.
- L'appareil et son cordon doivent être conservés hors de portée des enfants de 8 ans et moins.
- L'installation d'un commutateur de sécurité de courant résiduel est recommandée pour fournir une sécurité supplémentaire lors de l'utilisation d'appareils électriques.

Il est recommandé d'installer un interrupteur différentiel avec un courant de fonctionnement résiduel nominal maximal de 30 mA dans le circuit électrique alimentant l'appareil. Consultez un électricien qualifié pour obtenir des conseils professionnels.

- Pendant les orages, l'appareil doit être débranché de la source d'alimentation de la prise murale afin d'éviter toute surtension électrique qui pourrait survenir pendant l'orage et qui pourrait, par inadvertance, endommager l'appareil et ses composants électroniques.



Le symbole illustré indique que cet appareil ne doit pas être jeté aux ordures ménagères habituelles. Il doit être déposé dans un centre de collecte de déchets de la collectivité locale désigné à cette fin ou à un revendeur proposant ce service. Pour en savoir plus, veuillez contacter votre municipalité.



Ce symbole indique que la température des surfaces accessibles peut être élevée lorsque l'appareil est en marche et pendant quelque temps après son utilisation.



Afin d'éviter les chocs électriques, n'immergez pas le cordon ou la prise dans l'eau (ou d'autres liquides).

**USAGE DOMESTIQUE UNIQUEMENT  
CONSERVEZ CES INSTRUCTIONS**



# Composants

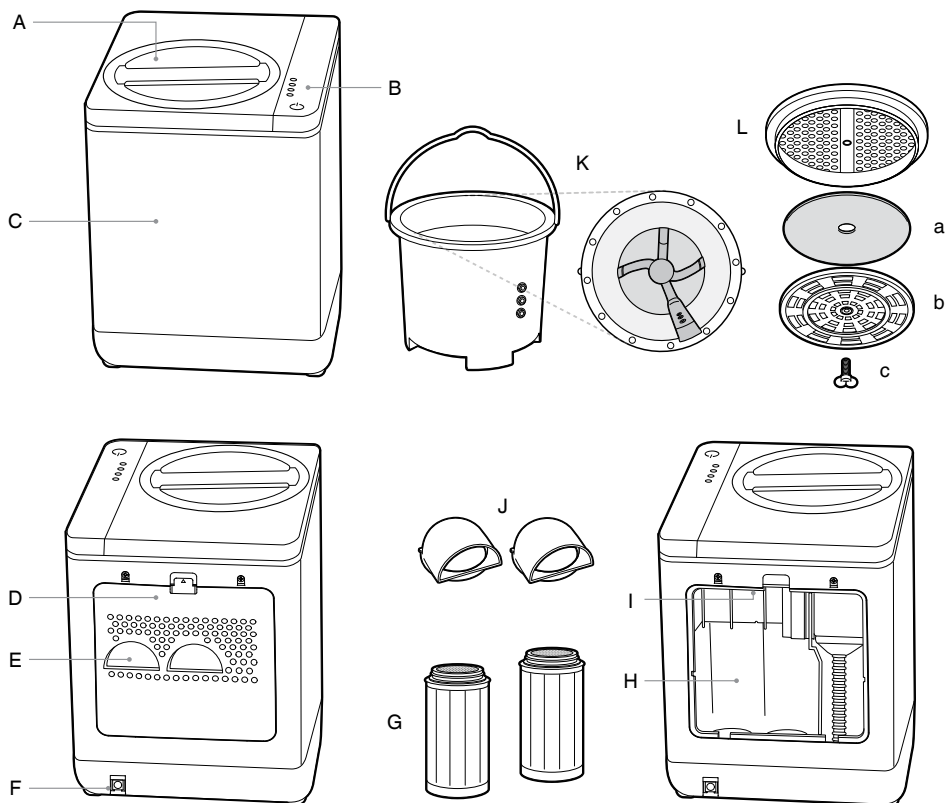

- A. Couvercle à verrouillage
- B. Panneau de commande
- C. Corps principal
- D. Panneau du compartiment arrière
- E. Orifices d'aération
- F. Sortie d'alimentation
- G. Ensemble d'EcoFilters
- H. Cavités de filtre
- I. Bouton Réinitialiser le filtre
- J. Guides d'air de filtre

- K. Seau avec agitateurs
- L. Ensemble couvercle du seau
  - a. Mousse de charbon du couvercle
  - b. Base du couvercle
  - c. Vis de serrage

## ÉLÉMENTS NON ILLUSTRÉS

- Pieds antidérapants
- Cordon d'alimentation



Informations sur la tension nominale

220 – 240 V ~ 50/60 Hz 500 W





## Panneau de commande

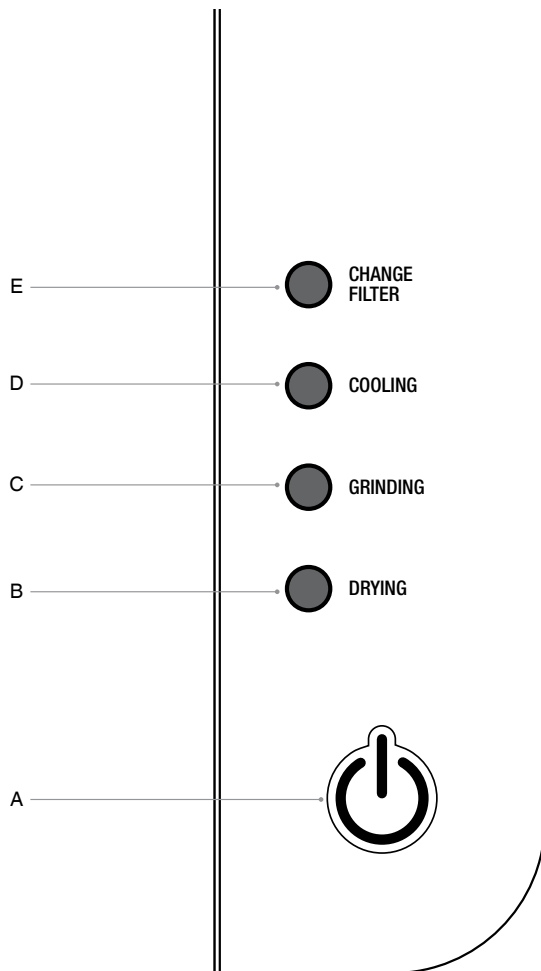

- A. Bouton Marche/Arrêt avec voyant
- B. Voyant Séchage
- C. Voyant Broyage
- D. Voyant Refroidissement
- E. Voyant Changer le filtre



## Caractéristiques

### FOODCYCLER SAGE

Votre FoodCycler Sage transforme vos déchets alimentaires ménagers en morceaux EcoChips™ riches en nutriments, en utilisant un cycle intuitif en trois étapes. Le FoodCycler pulvérise et déshydrate presque tous les types de déchets alimentaires.

Les agitateurs tournent à l'intérieur du seau de broyage, réduisant les déchets alimentaires en petites particules, tandis que le FoodCycler assure simultanément l'aération et le chauffage du contenu du seau, en décomposant et en stérilisant les déchets alimentaires.

#### Étape 1 : séchage

Déshydrate les déchets alimentaires ménagers

#### Étape 2 : broyage

Réduit les déchets alimentaires de plus de 80 % du volume initial\*\* en les broyant

#### Étape 3 : refroidissement

Refroidit les EcoChips™ restants pour une élimination sûre

\*\* Le volume du contenu du seau peut être réduit de plus de 80 % selon la quantité de déchets alimentaires à traiter et leur teneur en humidité.

Le FoodCycler est équipé des éléments suivants :

### Seau amovible en aluminium recouvert de porcelaine

Le seau de broyage est conçu pour broyer et traiter entièrement les déchets alimentaires. Il a fait l'objet de tests de résistance et de solidité parfaitement calibrés.

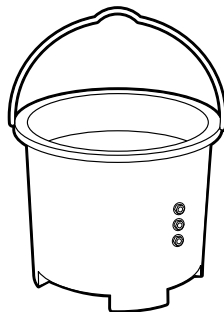

### Couvercle du seau doté d'un filtre à charbon

Doté d'un revêtement en mousse de charbon actif pour capturer les odeurs, le couvercle filtrant vous permet de collecter les déchets alimentaires en n'utilisant que le seau du FoodCycler en dehors de l'appareil. Une fois le seau rempli, vous pourrez commencer un nouveau cycle. Vous pouvez ne conserver que le seau sur le plan de travail avec le couvercle filtrant à charbon pour déposer vos déchets alimentaires quotidiens. Une fois le seau rempli, placez-le dans le FoodCycler pour procéder à la transformation (retirez le couvercle avant de placer le seau dans le FoodCycler).

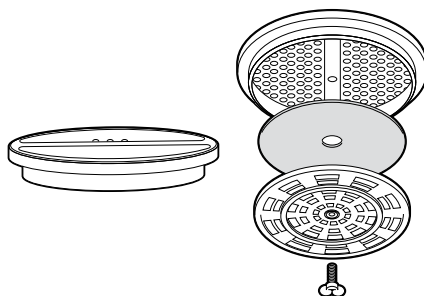

## Un ensemble de 2 EcoFilters à charbon actif

(SWR050BLK)

Les filtres à charbon actif sont conçus pour réduire les odeurs pendant le cycle.

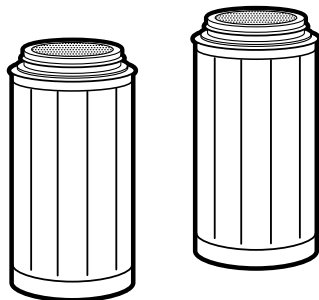

## Guides d'air de filtre

Deux petits guides d'air se placent sur les filtres à charbon, ce qui permet de diriger correctement l'air et la vapeur d'eau vers les orifices d'aération du FoodCycler.

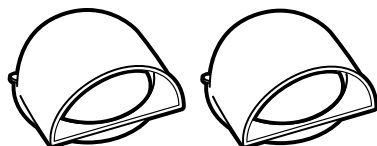

## Couvercle à verrouillage

De conception ergonomique, le couvercle se verrouille facilement avant chaque cycle pour favoriser l'isolation des bruits, réduire les odeurs et garantir un cycle sûr et fiable. Si le couvercle est enlevé, le fonctionnement sera interrompu.

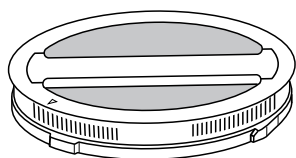

Tous ces éléments constituent le système complet du FoodCycler.



## Assemblage

### AVANT LA PREMIÈRE UTILISATION



#### IMPORTANT

Assurez-vous que tous les emballages sont retirés du FoodCycler, des EcoFilters et des guides d'air avant l'utilisation.

- Retirez et jetez de manière appropriée les emballages et les étiquettes promotionnelles de votre FoodCycler.
- Retirez les autocollants situés sur le dessus des deux EcoFilters à charbon actif qui sont intégrés au FoodCycler. Assurez-vous que les filtres et les guides d'air sont bien mis en place avant la première utilisation.
- Suivez les instructions de la page Remplacement des filtres 18.



#### IMPORTANT

Si vous ne retirez pas les autocollants situés sur le dessus de chacun des filtres avant la première utilisation, la circulation de l'air peut être entravée et le FoodCycler risque de ne pas fonctionner correctement.

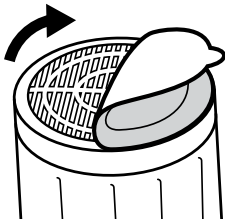

- Choisissez un endroit plat et sec pour le FoodCycler.
- Pour assurer une bonne aération, placez le FoodCycler à au moins 20 cm des murs ou des meubles.
- Veillez à ce que l'entrée et les sorties d'air ne soient pas obstruées avant l'utilisation.



#### REMARQUE

Lorsque vous déplacez le FoodCycler, soulevez-le toujours à deux mains sous la base et posez-le doucement sur une surface plane et sèche.



## Fonctions

### FONCTIONNEMENT DE VOTRE FOODCYCLER

1. Ouvrez le couvercle en tournant dans le sens inverse des aiguilles d'une montre jusqu'à ce que la flèche sur le couvercle du seau soit face au symbole de déverrouillage figurant sur la partie supérieure du FoodCycler. Soulevez pour retirer.

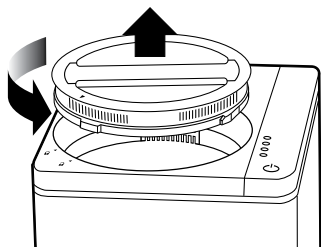

2. Soulevez le seau du FoodCycler verticalement à l'aide de la poignée en métal.

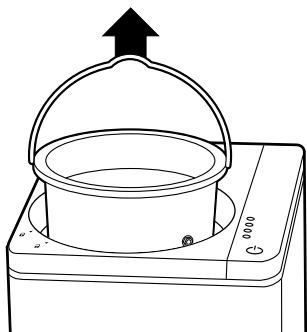

### CE QUE LE FOODCYCLER PEUT TRAITER

- Viande de poisson et restes de volaille (sans os)
- La plupart des restes de fruits et légumes, y compris les pelures
- Céréales et grains
- Fromage
- Haricots, graines et légumineuses
- Marc de café et sachets de thé en papier
- Œufs et coquilles d'œufs
- Nourriture pour animaux (sans os)

3. Ajoutez vos déchets alimentaires dans le seau. Ne chargez pas le seau au-delà de la ligne de remplissage indiquée.

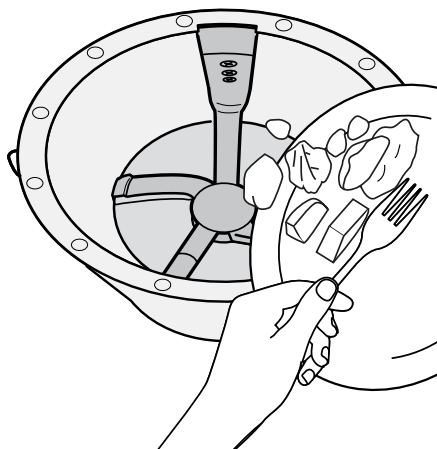

### IMPORTANT

Avant de faire fonctionner le FoodCycler à chaque utilisation, nettoyez toute saleté ou résidu alimentaire sur la surface extérieure du seau et la surface du plateau chauffant.

### CE QUE LE FOODCYCLER NE PERMET PAS DE TRAITER

- Os durs tels que les os de bœuf, d'agneau et de porc.
- Bonbons ou chewing-gum
- Huiles ou graisses de cuisson
- Noyaux durs (pêches, abricots, nectarines)
- Noix et autres coquilles dures
- Feuilles de fruits et légumes durs (par exemple, les feuilles d'ananas)



## IMPORTANT

Le FoodCycler est conçu pour traiter uniquement les DÉCHETS ALIMENTAIRES ménagers. N'ajoutez pas de déchets non alimentaires au FoodCycler.

Le FoodCycler peut prendre en charge des matières organiques que les composteurs traditionnels ne peuvent eux-mêmes pas traiter. Il donne de meilleurs résultats lorsqu'il est utilisé avec une grande variété d'aliments.

Pour assurer une décomposition optimale des déchets alimentaires, mélangez les déchets alimentaires avec des aliments plus lourds entrecoupés d'aliments plus légers et plus secs.

### Évitez les concentrations élevées des aliments suivants :

- féculents (pain, gâteau, riz, pâtes, purée de pommes de terre, farce)
- écorces d'agrumes
- condiments, vinaigrettes, sauces et soupes
- beurres de noix
- confiture, gelées, marmelades
- fruits riches en sucre (raisins, cerises, melon, oranges, bananes, etc.)
- viande, produits laitiers et coquilles d'œufs ; crèmes fraîches, yaourts, lait tourné.
- La composition dense, riche en féculents et/ou en humidité de ces aliments les rend difficiles à transformer dans de grandes quantités.



## IMPORTANT

Lorsque vous traitez des déchets alimentaires riches en féculents et en sucre, en sauces ou en graisses, veillez à les mélanger avec d'autres déchets alimentaires. Si ces types de déchets alimentaires sont traités sans être mélangés, il y a un risque que le contenu reste collé au fond du seau et ne soit pas entièrement traité.

Si le résultat obtenu n'est pas optimal, il suffit d'ajouter plus de déchets alimentaires et de recommencer le cycle. Veillez à couper les déchets alimentaires longs tels que les épis de maïs, les enveloppes de maïs, etc. en petits morceaux, car ces éléments sont très fibreux et peuvent provoquer un blocage s'ils sont laissés entiers.



## IMPORTANT

Veillez toujours à ce qu'aucun déchet alimentaire ne tombe en dehors du seau et dans le FoodCycler.

Cela peut endommager le moteur et d'autres composants internes. Vous devez retirer le seau du FoodCycler avant d'ajouter des déchets alimentaires. Vous pouvez laisser le seau sur le plan de travail de votre cuisine et le remplir de déchets alimentaires tout au long de la journée/semaine. Une fois rempli, vous pourrez commencer un cycle en utilisant le couvercle du seau avec filtre à charbon.



## IMPORTANT

Ne remplissez pas trop votre seau.

Le seau présente une ligne de remplissage (capacité d'environ 2 litres) le long de l'intérieur du seau. N'ajoutez pas de déchets alimentaires au-dessus de cette ligne. Ne tassez pas les déchets alimentaires pour les garder sous la ligne de remplissage une fois que le seau est plein. Un remplissage excessif du seau peut provoquer un blocage du FoodCycler et un arrêt du traitement.

1. Remettez le seau rempli dans le FoodCycler en le faisant glisser directement dans la cavité. La flèche sur le bord du seau doit être alignée avec la flèche se trouvant à l'intérieur de la cavité du FoodCycler. Cela permettra d'enclencher le verrouillage du FoodCycler avec le seau.

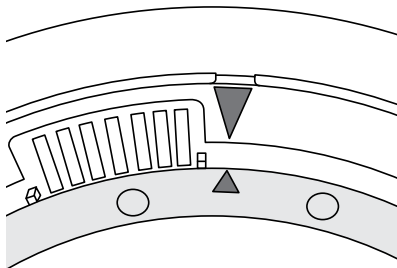

2. Remettez le couvercle du FoodCycler en l'insérant dans la partie supérieure du FoodCycler au-dessus du seau. Tournez le couvercle dans le sens des aiguilles d'une montre jusqu'à ce que la flèche sur le couvercle s'aligne avec l'image du symbole de verrouillage sur la partie supérieure du FoodCycler.

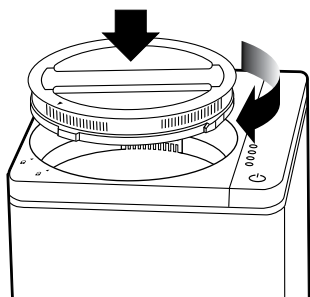

## REMARQUE

Le FoodCycler ne fonctionnera pas sans verrouiller correctement le couvercle.

1. Branchez la fiche d'alimentation dans une prise de courant de 220 V ou 240 V et mettez la prise en marche.
2. Appuyez une fois sur le bouton Marche/Arrêt pour mettre le FoodCycler en mode Prêt. Le ventilateur démarrera alors à basse vitesse. Le voyant s'allumera.

3. Appuyez de nouveau sur le bouton d'alimentation pour commencer le cycle à 3 étapes. Les voyants correspondant à l'étape en cours s'allumeront respectivement au début de chaque étape.

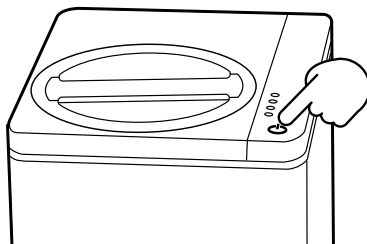

4. Le FoodCycler opère en 3 cycles : le séchage, le broyage et le refroidissement. Il émet un bip lorsque les trois cycles sont terminés et passe en mode veille. Tous les voyants s'éteignent et le FoodCycler s'arrête. Pour éteindre le FoodCycler manuellement, maintenez le bouton Marche/Arrêt appuyé pendant 3 secondes. Éteignez la prise de courant, débranchez l'appareil puis soulevez le couvercle et retirez le seau.

## Fonction Pause

Si vous devez rajouter des déchets lorsque le FoodCycler est déjà en fonctionnement, vous pouvez utiliser la fonction Pause du FoodCycler.

N'utilisez la fonction Pause que pendant le cycle de séchage, sans quoi les déchets alimentaires ne seront pas correctement transformés. Mettre le FoodCycler en pause pour ajouter des déchets alimentaires aura une incidence sur la durée du cycle en cours, ce qui augmentera la durée totale du cycle (le cycle ne dure toutefois jamais plus de 8 heures).

Les EcoChips peuvent n'avoir pas été complètement transformés à la fin du cycle. Si tel est le cas, il peut être utile de relancer le FoodCycler pour un nouveau cycle afin que le contenu du seau se déshydrate intégralement.

Pour mettre le FoodCycler en pause, appuyez une fois sur le bouton Marche/Arrêt, ou soulevez le couvercle lorsque l'appareil est en marche. Pour remettre le cycle en marche, assurez-vous que le couvercle est en place et verrouillé, puis appuyez sur le bouton Marche/Arrêt.



## IMPORTANT

Si le FoodCycler est en surcharge ou fonctionne trop longtemps en continu, l'interrupteur de sécurité forcera l'arrêt du FoodCycler afin d'empêcher la surchauffe du moteur. Si cela se produit, éteignez le FoodCycler, débranchez-le de la prise de courant et laissez-le refroidir pendant environ 30 minutes. Une fois le moteur complètement refroidi, l'appareil est de nouveau prêt à être utilisé. Si la surchauffe est due à une surcharge du seau, retirez une partie des déchets alimentaires et procédez par petites quantités.

### Voyants du panneau de commande et durée du cycle

1. Le bouton Marche/Arrêt (voyant bleu) s'allume lorsque le FoodCycler est en mode veille ou en fonctionnement.
2. Le cycle de séchage (voyant vert) peut durer entre 60 et 100 minutes et passera automatiquement au broyage une fois terminé.
3. Le cycle de broyage (voyant vert) est le plus long, il peut durer entre 4 et 6 heures. Une fois ce cycle terminé, le FoodCycler passera automatiquement au refroidissement.
4. Le cycle de refroidissement (voyant vert) est la dernière étape de la transformation. Le mode Refroidissement dure moins de 30 minutes.

5. Le voyant Changer le filtre (rouge) s'allume lorsque les filtres doivent être remplacés.

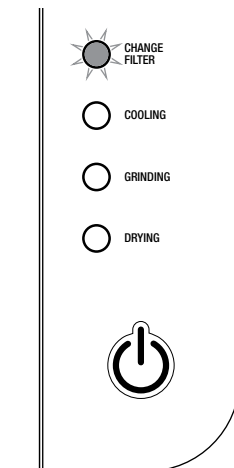

## REMARQUE

La transformation des déchets prend en moyenne 4 à 6 heures. La durée du cycle varie selon le type d'aliments à traiter et la quantité d'humidité contenue dans les aliments. Le temps de transformation total maximum est de 8 heures. La phase de refroidissement prend 30 minutes supplémentaires.

## REMPACEMENT DES FILTRES

Vos EcoFilters doivent être remplacés régulièrement ou, le cas échéant, selon les indications données afin de garantir un cycle sans odeur.

Si le FoodCycler est utilisé régulièrement, les filtres devront être changés tous les 3 à 4 mois (500 Heures).

À la fin de cette période, le voyant « Changer le filtre » passera au rouge pour signaler que les filtres doivent être remplacés.

- Retirez intégralement l'emballage des EcoFilters et des guides d'air avant la première utilisation. Retirez intégralement l'emballage des filtres de rechange avant de les insérer dans le FoodCycler. Suivez les étapes ci-dessous.



## REMARQUE

Changez toujours les deux filtres en même temps.

## IMPORTANT

Les filtres ne sont pas lavables. Ne plongez aucun des composants des filtres dans l'eau : cela les endommagera.

### Pour remplacer les EcoFilters :

1. Retirez le panneau du compartiment arrière du FoodCycler en pressant sur la languette en plastique située en haut (qui présente une flèche), puis en tirant vers l'extérieur pour l'extraire. Retirez les deux guides d'air recouvrant les filtres en les inclinant légèrement vers vous, puis en les soulevant vers le haut pour les retirer du FoodCycler. Veillez à toujours conserver les guides d'air.

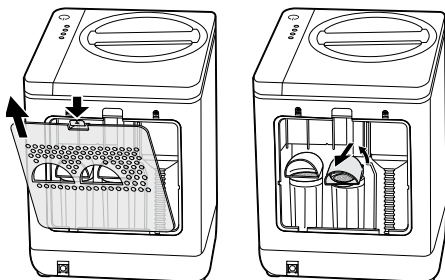

2. Maintenez les filtres usagés à la verticale et dévissez-les dans le sens inverse des aiguilles d'une montre afin de les extraire de leur cavité. N'enlevez qu'un filtre à la fois.

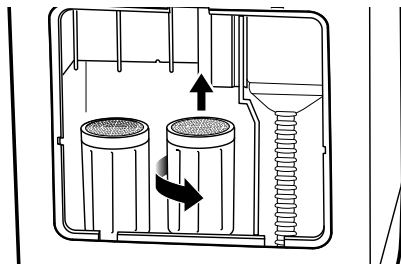

3. Retirez l'emballage des filtres avant de les insérer. Maintenez les filtres à la verticale. Insérez le filtre droit, puis le gauche dans les cavités du filtre. Tournez dans le sens des aiguilles d'une montre pour les maintenir en place.

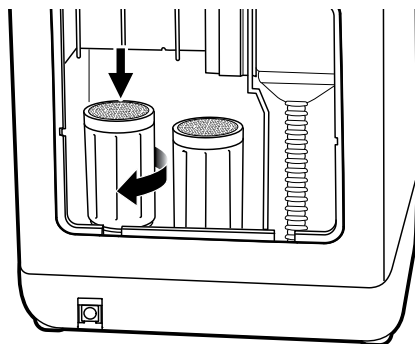

4. Faites glisser les guides d'air en haut des filtres et positionnez-les bien droit. Enfoncez-les légèrement vers le bas pour les insérer.

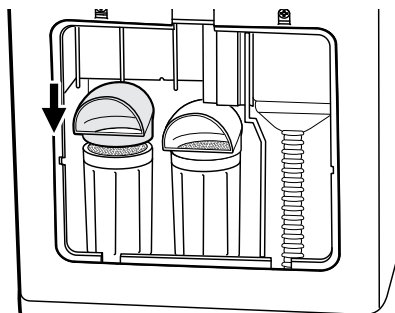

- Appuyez sur le bouton « Réinitialiser le filtre » situé le long de la bordure supérieure interne du compartiment à filtre et maintenez-le appuyé pendant 3 secondes. Le voyant « Changer le filtre » s'éteint au moment de la réinitialisation. Remettez le panneau du compartiment arrière en place.

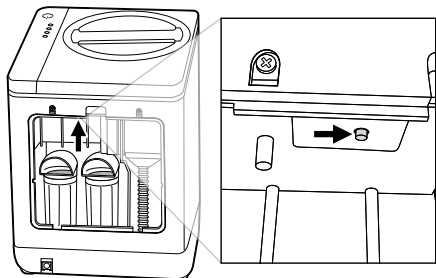

### IMPORTANT

Lors de la première utilisation, retirez les filtres comme expliqué plus haut et décollez les étiquettes figurant sur les filtres. Si le voyant « Changer le filtre » n'est pas allumé, ne remplacez pas les filtres.

### FILTRES DE RECHANGE

Vous pouvez acheter des filtres de rechange sur le site† de Sage ou chez les revendeurs partenaires de la marque.

Sage FoodCycler™ Modèle n°	Filtre de rechange Code du produit
-------------------------------	---------------------------------------

SWR550GRY	SWR050BLK
-----------	-----------

† Des frais de livraison peuvent s'appliquer.

Veillez contacter le service client de Sage pour toute information.

N'utilisez que les filtres de la marque Sage conçus spécifiquement pour cet appareil. N'utilisez aucun autre type de filtre.

### IMPORTANT

#### COUVERCLE DU SEAU DOTÉ D'UN FILTRE À CHARBON

Vous pouvez entreposer le FoodCycler sous la table de la cuisine ou dans une autre pièce, idéalement dans un espace accessible de la maison comme la buanderie ou le garage. Vous pouvez ne conserver sur le plan de travail que le seau du FoodCycler et y collecter vos déchets alimentaires sans efforts ni odeurs grâce au couvercle équipé d'un filtre à charbon. Une fois plein, retirez le couvercle avant de placer le seau dans le FoodCycler.

#### Assembler votre couvercle

- Placez la mousse filtrante à charbon à l'intérieur du couvercle du seau.
- Placez la base du couvercle contre la mousse filtrante à charbon.
- Assurez-vous que toutes les pièces sont correctement alignées dans l'axe du couvercle.
- Placez la vis de serrage dans le trou central pour joindre ensemble les parties superposées du couvercle.
- Tournez la vis dans le sens des aiguilles d'une montre jusqu'à ce que les parties soient correctement vissées.

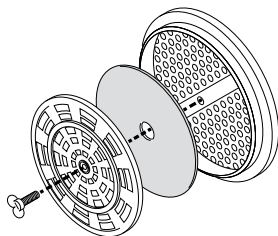

La mousse de charbon du couvercle doit être remplacée tous les 2 à 3 mois afin de réduire les odeurs résultant de la collecte des déchets alimentaires dans le seau de broyage.

- Pour effectuer le remplacement, il suffit de retirer la nouvelle mousse de son emballage puis de la placer à l'intérieur du couvercle, comme exposé ci-dessus.



## AVERTISSEMENT

Les filtres ne sont pas lavables. Ne plongez aucun des composants des filtres dans l'eau : cela les endommagera.

## REPLACEMENT DE LA MOUSSE FILTRANTE À CHARBON

Vous pouvez acheter des revêtements de mousse filtrante à charbon de rechange sur le site† de Sage.

† Des frais de livraison peuvent s'appliquer.

Veuillez contacter le service client de Sage pour toute information.

N'utilisez que les filtres de la marque Sage conçus spécifiquement pour cet appareil. N'utilisez aucun autre type de filtre.

## UTILISATION DES ECOCHIPS



## REMARQUE

Les instructions qui suivent s'appliquent uniquement à l'utilisation des EcoChips.

- La réglementation concernant le traitement des déchets alimentaires varie selon le pays, l'État, la région et la municipalité.
- Veuillez vous renseigner auprès de votre municipalité avant de jeter vos EcoChips.

## Il existe deux manières de jeter vos EcoChips :

### 1. Dans la poubelle générale

- Référez-vous à la réglementation de votre État ou région et à celle de la municipalité pour une mise au rebut appropriée.

### 2. Utilisation dans le jardin

- Si vous choisissez de les déposer dans votre jardin, les EcoChips doivent être incorporés à la couche arable, et non simplement déposés en surface.
- Les EcoChips peuvent être incorporés à la terre à proximité d'arbres fruitiers, d'arbres à noix ou de vignes à n'importe quel moment. Les aliments tombés au sol ne doivent pas être prélevés pendant 90 jours après l'incorporation des EcoChips.
- Les EcoChips peuvent s'utiliser en agriculture, dans les jardins privés et pour l'aménagement paysager. Si les EcoChips sont incorporés dans un terrain prévu pour cultiver des aliments en contact direct avec la terre (tels que les carottes, les laitues et les herbes à feuille), le consommateur devra attendre 90 jours avant de planter ces aliments afin de minimiser les risques potentiels pour la santé.



## Entretien, nettoyage et rangement

Entretien régulièrement votre FoodCycler garantira un fonctionnement propre et efficace. L'extérieur du FoodCycler ainsi que le seau amovible doivent être nettoyés régulièrement.



### REMARQUE

À chaque utilisation de votre FoodCycler, nettoyez le fond du seau de broyage ainsi que la surface du plateau chauffant avec un chiffon propre et sec.

Suivez les indications ci-dessous afin que votre FoodCycler demeure en bon état et maintienne un fonctionnement optimal.

Assurez-vous toujours que le FoodCycler est éteint et débranché et laissez-le refroidir avant de procéder au nettoyage ou au remplacement du filtre.

### Nettoyage de l'extérieur du FoodCycler



### AVERTISSEMENT

**NE PAS** plonger votre FoodCycler dans l'eau. Cela causera des dommages irréparables à votre FoodCycler et peut entraîner un choc électrique. Ne nettoyez que l'extérieur de l'appareil.



### REMARQUE

Utilisez un chiffon propre et sec pour nettoyer la surface extérieure, la surface intérieure et le plateau chauffant de the FoodCycler. Si la saleté est particulièrement tenace, vous pouvez ajouter un peu de liquide vaisselle à votre chiffon humide puis essorer celui-ci pour en retirer un maximum d'humidité.



### REMARQUE

L'exposition aux huiles de cuisson et aux produits nettoyants chimiques peut entraîner la décoloration du FoodCycler. En cas de contact entre le FoodCycler et des

huiles ou produits chimiques, éteignez-le, débranchez la prise puis utilisez un chiffon humide pour nettoyer la surface externe du FoodCycler. Séchez soigneusement l'appareil avec un chiffon sec non pelucheux ou une serviette en papier afin de retirer toute trace d'humidité avant la prochaine utilisation.

**NE PAS** utiliser de gazoline, de benzène, de diluant, de produits nettoyants agressifs, etc. pour nettoyer l'extérieur ou l'intérieur du FoodCycler, car cela l'endommagera.

**NE JAMAIS** utiliser d'alcool ou autre solvant sur le FoodCycler.

### Nettoyage du seau de broyage

Le seau de broyage est fabriqué en aluminium résistant et doté d'un revêtement protecteur en porcelaine, vous pouvez donc le passer au lave-vaisselle en toute simplicité.

Laissez le seau refroidir avant de le manipuler ou de le replacer dans votre FoodCycler.

1. Retirez le seau.
2. Retirez tous les bourrages et autres particules présents dans le seau de broyage.
3. Placez le seau dans le bac inférieur du lave-vaisselle.

Si le seau contient des résidus d'aliments d'un cycle précédent et que vous souhaitez les retirer, vous pouvez faire tourner un cycle en plaçant uniquement des écorces d'agrumes (citrons, oranges, etc.) dans le seau. Les écorces d'agrumes permettront de retirer les résidus et les déchets alimentaires incrustés.

Si un blocage survient et que vous ne parvenez pas à le retirer manuellement, faites tremper le seau toute une nuit dans de l'eau tiède (savon optionnel). Évitez d'utiliser des ustensiles en métal ou des brosses métalliques pour retirer un blocage.

Vous pouvez également nettoyer manuellement votre seau en utilisant de l'eau tiède, une petite quantité de liquide vaisselle et un torchon. Frottez soigneusement autour et en dessous des agitateurs afin de nettoyer sur toute la surface.



## Dépannage

Avant de procéder à toute vérification, débranchez le FoodCycler du secteur.

PROBLÈME	SOLUTION
<b>Le FoodCycler ne démarre pas</b>	<ul style="list-style-type: none"> <li>• Vérifiez que le cordon d'alimentation est branché à une prise de courant et que celle-ci est allumée.</li> <li>• Vérifiez que votre FoodCycler est assemblé correctement.</li> </ul>
<b>Voyant d'alimentation</b>	
Le voyant clignote et le FoodCycler bip	<ul style="list-style-type: none"> <li>• Couvercle débloqué/capteur déplacé</li> <li>• Réinitialisation manuelle nécessaire</li> </ul>
Le voyant clignote et le FoodCycler ne fonctionne pas	
Pas de signal lumineux	<ul style="list-style-type: none"> <li>• Pas de courant, vérifier le branchement</li> </ul>
<b>Tous voyants confondus</b>	
Le voyant clignote et le FoodCycler s'est interrompu en marche	<ul style="list-style-type: none"> <li>• Moteur surchargé. Vérifiez qu'il n'y a pas de blocage à l'intérieur du seau. Retirez une partie des déchets alimentaires du seau.</li> </ul>
Pas de signal lumineux	<p>REMARQUE : Cela s'applique seulement au voyant correspondant au cycle de séchage.</p> <ul style="list-style-type: none"> <li>• Pas de courant, vérifier le branchement</li> </ul> <p>Contactez le service client Sage si le problème persiste. Un des composants du FoodCycler est peut-être défectueux.</p>
<b>Bruit excessif</b>	<ul style="list-style-type: none"> <li>• Vérifiez que votre FoodCycler est placé sur une surface plane</li> </ul>

Il peut être nécessaire d'effectuer une Réinitialisation Manuelle si le système de fonctionnement de votre FoodCycler doit être réinitialisé vers un mode antérieur suite à un dysfonctionnement mineur.

Veuillez suivre ces instructions afin d'effectuer correctement la réinitialisation manuelle :

1. Branchez le FoodCycler.
2. Maintenez le bouton Marche/Arrêt appuyé pendant 3 secondes jusqu'à émission d'un bip sonore et extinction du FoodCycler.
3. Débranchez votre FoodCycler pendant 1 minute.
4. Rebranchez votre FoodCycler et attendez dix secondes.
5. Appuyez sur le bouton Marche/Arrêt du FoodCycler comme pour lancer un nouveau cycle.

Si la réinitialisation manuelle ne fonctionne pas à la première tentative, essayez de réinitialiser l'appareil une nouvelle fois.



### REMARQUE

Si votre FoodCycler signale un problème avec l'un des composants, cessez son utilisation. Contactez le service client Sage.



## Garantie

### **GARANTIE LIMITÉE DE 2 ANS**

Sage Appliances garantit ce produit pour un usage domestique sur les territoires spécifiés pendant 2 ans à compter de la date d'achat, contre les défauts de fabrication et de matériaux. Au cours de cette période de garantie, Sage Appliances s'engage à réparer, remplacer ou rembourser tout produit défectueux (à sa seule discrétion).

Tous les droits de garantie légaux en vertu de la législation nationale applicable seront respectés et ne seront pas compromis par notre garantie. Pour connaître les conditions générales complètes relatives à la garantie ou pour obtenir des instructions sur la manière de déposer une réclamation, rendez-vous sur [www.sageappliances.com](http://www.sageappliances.com).

# Déclaration à l'intention du consommateur

## SAGE FRANCE - GARANTIE LIMITÉE

Sage Appliances garantit ce produit pour un usage domestique sur les territoires spécifiés pendant 2 ans à compter de la date d'achat initiale du produit contre les défauts de fabrication et de matériaux. La période de garantie peut-être supérieure pour certains produits ou pour certaines pièces de produits. Au cours de cette période de garantie, Sage Appliances s'engage à réparer, remplacer ou rembourser tout produit défectueux (à sa seule discrétion).

Tous les droits de garantie légaux en vertu de la législation nationale applicable seront respectés et ne seront pas compromis par notre garantie. Pour connaître les conditions générales complètes relatives à la garantie ou pour obtenir des instructions sur la manière de déposer une réclamation, rendez-vous sur [www.sageappliances.com](http://www.sageappliances.com).

Les dispositions de la présente garantie ne sont pas exclusives du bénéfice, au profit de l'acheteur, de la garantie légale de conformité prévue par les articles L. 217-4 et suivants du Code de la consommation, ainsi que de la garantie des vices cachés prévue par les articles 1641 et suivants du Code civil, qui sont en tout état de cause applicables et ce même en l'absence d'application ou en cas d'exclusion de la garantie conventionnelle.

Lorsqu'il agit en garantie légale de conformité, le consommateur :

- bénéficie d'un délai de deux ans à compter de la délivrance du bien pour agir ;
- peut choisir entre la réparation ou le remplacement du bien, sous réserve des conditions de coût prévues par l'article L. 217-9 du code de la consommation ;
- est dispensé de rapporter la preuve de l'existence du défaut de conformité du bien durant les vingt-quatre mois suivant la délivrance du bien.

La garantie légale de conformité s'applique indépendamment de la garantie commerciale éventuellement consentie.

Le consommateur peut décider de mettre en œuvre la garantie contre les défauts cachés de la chose vendue au sens de l'article 1641 du Code civil ; dans cette hypothèse, il peut choisir entre la résolution de la vente ou une réduction du prix de vente conformément à l'article 1644 du Code civil.

### Article L. 217-4 du Code de la consommation :

« Le vendeur livre un bien conforme au contrat et répond des défauts de conformité existant lors de la délivrance. Il répond également des défauts de conformité résultant de l'emballage, des instructions de montage ou de l'installation lorsque celle-ci a été mise à sa charge par le contrat ou a été réalisée sous sa responsabilité. »

### Article L. 217-5 du Code de la consommation :

« Le bien est conforme au contrat : 1° S'il est propre à l'usage habituellement attendu d'un bien semblable et, le cas échéant :

- s'il correspond à la description donnée par le vendeur et possède les qualités que celui-ci a présentées à l'acheteur sous forme d'échantillon ou de modèle ;
- s'il présente les qualités qu'un acheteur peut légitimement attendre eu égard aux déclarations publiques faites par le vendeur, par le producteur ou par son représentant, notamment dans la publicité ou l'étiquetage;

2° Ou s'il présente les caractéristiques définies d'un commun accord par les parties ou est propre à tout usage spécial recherché par l'acheteur, porté à la connaissance du vendeur et que ce dernier a accepté. »

### Article L 217-12 du Code de la consommation :

« L'action résultant du défaut de conformité se prescrit par deux ans à compter de la délivrance du bien. »

### Article L 217-16 du Code de la consommation:

« Lorsque l'acheteur demande au vendeur, pendant le cours de la garantie commerciale qui lui a été consentie lors de l'acquisition ou de la réparation d'un bien meuble, une remise en état couverte par la garantie, toute période d'immobilisation d'au moins sept jours vient s'ajouter à la durée de la garantie qui restait à courir. Cette période court à compter de la demande d'intervention de l'acheteur ou de la mise à disposition pour réparation du bien en cause, si cette mise à disposition est postérieure à la demande d'intervention. »

### Article 1641 du Code de la consommation :

« Le vendeur est tenu de la garantie à raison des défauts cachés de la chose vendue qui la rendent impropre à l'usage auquel on la destine, ou qui diminuent tellement cet usage que l'acheteur ne l'aurait pas acquise, ou n'en aurait donné qu'un moindre prix, s'il les avait connus. »

### Article 1648, al.1er du Code civil :

« L'action résultant des vices rédhibitoires doit être intentée par l'acquéreur dans un délai de deux ans à compter de la découverte du vice. »



[www.sageappliances.com](http://www.sageappliances.com)

### Sage Appliances France SAS

Siège social : 66 avenue des Champs Elysées  
– 75008 Paris  
879 449 866 RCS Paris  
Tel: 0800 903 235

# *the FoodCycler™*

SWR550



NL SNELSTARTGIDS

# **Sage®**





## Inhoud

- 2 Sage stelt veiligheid voorop
- 10 Onderdelen
- 11 Bedieningspaneel
- 12 Functies
- 14 Montage
- 15 Functies
- 22 Onderhoud, reiniging en opslag
- 23 Problemen oplossen
- 24 Garantie

## SAGE STELT VEILIGHEID VOOROP

**Bij Sage gaan we veiligheidsbewust te werk. Bij het ontwerpen en produceren van onze consumentenproducten staat de veiligheid van onze gewaardeerde klanten voorop. Daarnaast vragen wij u voorzichtig om te gaan met elektrische apparaten en de volgende voorzorgsmaatregelen in acht te nemen.**

## BELANGRIJKE VEILIGHEIDS- MAATREGELEN

**LEES ALLE INSTRUCTIES  
VÓÓR GEBRUIK EN BEWAAR  
DEZE VOOR TOEKOMSTIGE  
NASLAG**

- U kunt dit document ook downloaden via [sageappliances.com](http://sageappliances.com)

**Bij het gebruik van elektrische apparaten moeten er altijd fundamentele veiligheidsmaatregelen worden getroffen, waaronder:**

- Controleer vóór het eerste gebruik of uw elektriciteitsvoorziening dezelfde is als die op het label aan de onderkant van het apparaat.
- Lees alle instructies vóór het eerste gebruik van de FoodCycler en bewaar deze voor toekomstige naslag.
- Verwijder het verpakkingsmateriaal en eventuele promotielabels en gooi ze op een veilige manier weg voordat

- u de FoodCycler voor het eerst gebruikt.
- Gooi het beschermkapje op de stekker van dit apparaat op een veilige manier weg om verstikkingsgevaar bij jonge kinderen te voorkomen.
  - Plaats de FoodCycler tijdens gebruik niet op de rand van een aanrecht of tafel.
  - Zorg ervoor dat het oppervlak vlak, schoon en vrij van water en andere stoffen is.
  - Gebruik de FoodCycler niet op het afdruipgedeelte van een spoelbak.
  - Plaats de FoodCycler niet op of in de buurt van een heet gasfornuis of elektrische kookplaat, of ergens waar het apparaat in contact kan komen met een ander verwarmd apparaat.
  - Gebruik de FoodCycler niet op een schuin oppervlak. Verplaats de FoodCycler niet wanneer deze is ingeschakeld.
  - Bedek de ventilatie-openingen niet terwijl de FoodCycler in gebruik is.
  - Gebruik de FoodCycler nooit zonder dat de emmer correct is geplaatst.
  - Gebruik de FoodCycler nooit met een lege emmer.
  - Raak nooit de binnenkant van de FoodCycler aan terwijl deze in gebruik is, omdat deze erg heet is.
  - Gebruik de FoodCycler altijd op een stabiel en hittebestendig oppervlak. Niet gebruiken op een oppervlak dat met een doek is bedekt, in de buurt van gordijnen of andere brandbare materialen.
  - Het wordt aanbevolen de FoodCycler in een open omgeving te plaatsen voor een betere lucht- en vochtcirculatie.
  - Hete lucht die uit de achterzijde van de FoodCycler komt tijdens gebruik, kan veel vocht vasthouden. Zorg altijd dat er voldoende ruimte (minimaal 20 cm) boven en aan alle zijden is om

- eventuele condensatievocht op de muren te elimineren.
- Tijdens gebruik komt er hete lucht uit de ventilatieopeningen aan de achterzijde van de FoodCycler. Houd uw handen en gezicht altijd op een veilige afstand van de hete lucht en van de ventilatieopeningen.
  - Gebruik de FoodCycler nooit zonder dat de afdekking van de luchtafvoer aan de achterkant is gemonteerd. Het binnenoppervlak van de FoodCycler dat anders toegankelijk is, is zeer heet tijdens en soms na gebruik.
  - Probeer nooit de veiligheidsverzegeling te verwijderen of de zijafdekking van de FoodCycler te openen. De garantie vervalt als de verzegeling wordt verwijderd of beschadigd.  
**Verkeerd gebruik kan tot letsel leiden.**
  - Voordat u de FoodCycler in werking stelt, moet u vuil of voedselresten op de buitenkant van de emmer en het oppervlak van de verwarmingsplaat schoonmaken.
  - De FoodCycler is alleen bedoeld voor de verwerking van **HUISHOUDELIJK AFVAL**. Geen non-food afval aan de FoodCycler toevoegen.
  - De emmer niet met hard voedselafval vullen, zoals harde botten of ander vergelijkbaar hard voedselafval, omdat dit de emmer en de FoodCycler kan beschadigen.
  - De emmer niet vullen tot boven de aangegeven vullijn aan de binnenkant van de emmer.
  - Voedselafval niet aanduwen om het onder de vullijn te houden als de emmer vol is. Door overvullen van de emmer kan de motor vastlopen wat tot beschadiging van de motor en de FoodCycler kan leiden.

- Niets bovenop de FoodCycler plaatsen.
- Geen enkel onderdeel van de FoodCycler mag in de vaatwasser worden geplaatst, met uitzondering van de emmer.
- Gebruik altijd beschermende pannenlappen of ovenwanten wanneer u items in de FoodCycler plaats, aanraakt of hieruit verwijdert wanneer deze heet is om brandwonden of persoonlijk letsel te voorkomen. Laat de FoodCycler afkoelen voordat u items aanraakt.
- Wees altijd uiterst voorzichtig bij het verwijderen van accessoires of het weggoien van voedselafval uit de emmer.
- Het is raadzaam alleen de bij deze FoodCycler geleverde accessoires te gebruiken.
- Het gebruik van accessoires die niet door Sage worden aanbevolen, kan letsel veroorzaken.
- Het apparaat niet op een andere manier proberen te gebruiken dan is beschreven in deze handleiding.
- Controleer vóór gebruik altijd of de FoodCycler op de juiste manier in elkaar is gezet. Volg de instructies in deze gids.
- De FoodCycler werkt alleen als deze op de juiste manier in elkaar is gezet met het deksel op zijn plaats.
- Zorg ervoor dat het deksel van de FoodCycler stevig op zijn plaats zit, voordat u het apparaat in werking stelt.
- De FoodCycler is niet bedoeld voor gebruik met een externe timer of een afzonderlijk afstandsbedieningssysteem.
- Geen items bovenop de FoodCycler plaatsen wanneer deze in gebruik of opgeborgen is.
- Zorg er altijd voor dat de FoodCycler is afgekoeld en dat het netsnoer uit het stopcontact is gehaald voordat u de FoodCycler verplaatst.

- Haal altijd de stekker van de FoodCycler uit het stopcontact als deze onbeheerd wordt achtergelaten en voordat u het apparaat in elkaar zet, uit elkaar haalt of reinigt.
- De FoodCycler niet in direct zonlicht plaatsen. Wanneer de FoodCycler continu aan UV-licht wordt blootgesteld, kan dit tot verkleuring en vervaging leiden.
- Houd de FoodCycler schoon. Volg de reinigings-instructies in dit boekje.

## SPECIFICATIES

<b>LEVENSDUUR VAN FILTER</b>	<b>ONGEVEER 3 - 4 MAANDEN<sup>^</sup> (OF 500 UREN) WAT HET EERST KOMT</b>
Verwerkingsmodi	Uitdrogen, vermalen, afkoelen
Productafmetingen (mm)	(B) 280 x (D) 320 x (H) 360
Voeding	220 - 240 V 50/60 Hz
Stroomverbruik	500 W
Energiegebruik (in werking)	Ongeveer 0,8 kWu per cyclus
Energiegebruik (standby-modus)	2 kWu per maand
Verwerkingstijd	Ongeveer 4 - 6 uur <sup>*</sup>
Vermindering van afvalvolume	Ongeveer 80% <sup>**</sup>
Capaciteit van emmer	Ongeveer 2 liter

<sup>^</sup> Een waarschuwinglampje voor filtervervanging waarschuwt u wanneer het tijd is om het filter te vervangen.

<sup>\*</sup> Typische verwerkingstijd is gemiddeld 4-6 uur. Cyclustijd varieert afhankelijk van het soort voedsel dat wordt verwerkt en het totale vochtgehalte. Totale maximale verwerkingstijd is maximaal 8 uur. De afkoelfase neemt tot 30 minuten extra in beslag.

<sup>\*\*</sup> Het volume van de emmerinhoud kan met meer dan 80% worden verminderd, afhankelijk van het vochtgehalte van de voedselresten die worden verwerkt.

## BELANGRIJKE VEILIGHEIDSMATREGELEN VOOR ALLE ELEKTRISCHE APPARATEN

- Wikkel het netsnoer volledig af voordat u het apparaat gebruikt.
- Sluit het netsnoer alleen aan op een stopcontact van 220 of 240 V.
- Het apparaat moet op een goed geaard stopcontact worden aangesloten. Als u niet zeker bent, raadpleeg dan een gekwalificeerde elektricien.
- U mag in geen geval aanpassingen aan de stekker aanbrengen of een adapter gebruiken.
- Plaats dit apparaat niet op of in de buurt van een warmtebron zoals een kookplaat, oven of verwarming.
- Plaats het apparaat op minstens 20 cm van muren, gordijnen en andere warmte-/stoomgevoelige materialen en zorg voor voldoende ruimte voor luchtcirculatie, zowel boven als rondom het apparaat.
- Zorg dat het netsnoer niet over de rand van een aanrecht of tafel hangt, in aanraking komt met hete oppervlakken of in de knoop raakt.
- Dit apparaat is alleen voor huishoudelijk gebruik. Gebruik het apparaat alleen voor het beoogde gebruik. Gebruik het niet in bewegende voertuigen of boten. Gebruik het niet buitenshuis. **Verkeerd gebruik kan tot letsel leiden.**
- Het apparaat is niet bedoeld voor gebruik door personen (inclusief kinderen) met beperkte fysieke, zintuiglijke of mentale capaciteiten, of gebrek aan ervaring en kennis, tenzij ze worden begeleid of instructies hebben gekregen over het gebruik door een persoon die verantwoordelijk is voor hun veiligheid.
- Laat kinderen niet met het apparaat spelen.
- Dit apparaat mag niet door kinderen worden gebruikt.

- Zet het apparaat altijd UIT en haal de stekker uit het stopcontact wanneer het apparaat niet in gebruik is.
- Zet het apparaat altijd UIT, haal de stekker uit het stopcontact, haal het netsnoer uit het apparaat (indien verwijderbaar) en laat alle onderdelen afkoelen, voordat u begint met reinigen.
- Vermijd elektrische schokken: dompel het netsnoer, de stekker of het apparaat niet onder in water of een andere vloeistof en laat onderdelen niet in contact komen met vocht, behalve zoals aanbevolen in de reinigingsinstructies.
- Onderhoud anders dan reiniging moet worden uitgevoerd door een geautoriseerd Sage-servicecentrum.
- Het wordt aanbevolen om het apparaat regelmatig te inspecteren. Gebruik het apparaat niet als het netsnoer, de stekker of het apparaat op enigerlei wijze beschadigd is om gevaar te voorkomen. Breng het apparaat in zijn geheel naar het dichtstbijzijnde bevoegde Sage-servicecentrum voor onderzoek en/of reparatie.
- Laat kinderen niet met het apparaat spelen.
- Reiniging van het apparaat mag niet door kinderen worden uitgevoerd, tenzij ze ten minste 8 jaar oud zijn en onder toezicht staan.
- Het apparaat en het snoer moeten buiten het bereik van kinderen jonger dan 8 jaar worden gehouden.
- Het wordt aanbevolen een aardlekschakelaar te installeren voor extra veiligheid bij het gebruik van elektrische apparaten. Het is raadzaam om een veiligheidsschakelaar met een aardlekstroom van niet meer dan 30 mA te installeren in het elektrische circuit dat het apparaat voedt. Raadpleeg een gekwalificeerde elektricien voor professioneel advies.

- Tijdens een elektrische storm moet het apparaat worden losgekoppeld van de stroombron bij het stopcontact om te voorkomen dat spanningspieken die tijdens de storm kunnen ontstaan, onbedoeld schade aan het apparaat en zijn elektronische componenten veroorzaken.



Het weergegeven symbool geeft aan dat dit apparaat niet met het normale huishoudelijke afval mag worden weggegooid. Het moet naar een geschikt plaatselijk afvalverwerkingscentrum worden gebracht of naar een provider die deze service biedt. Neem voor meer informatie contact op met uw gemeente.



Het symbool geeft aan dat sommige gemakkelijk bereikbare oppervlakken gedurende en enige tijd na gebruik heet kunnen zijn.



Dompel het netsnoer of de stekker niet onder in water (of andere vloeistoffen) om elektrische schokken te vermijden.

**ALLEEN VOOR HUISHOUDELIJK  
GEBRUIK  
BEWAAR DEZE INSTRUCTIES**





## Onderdelen

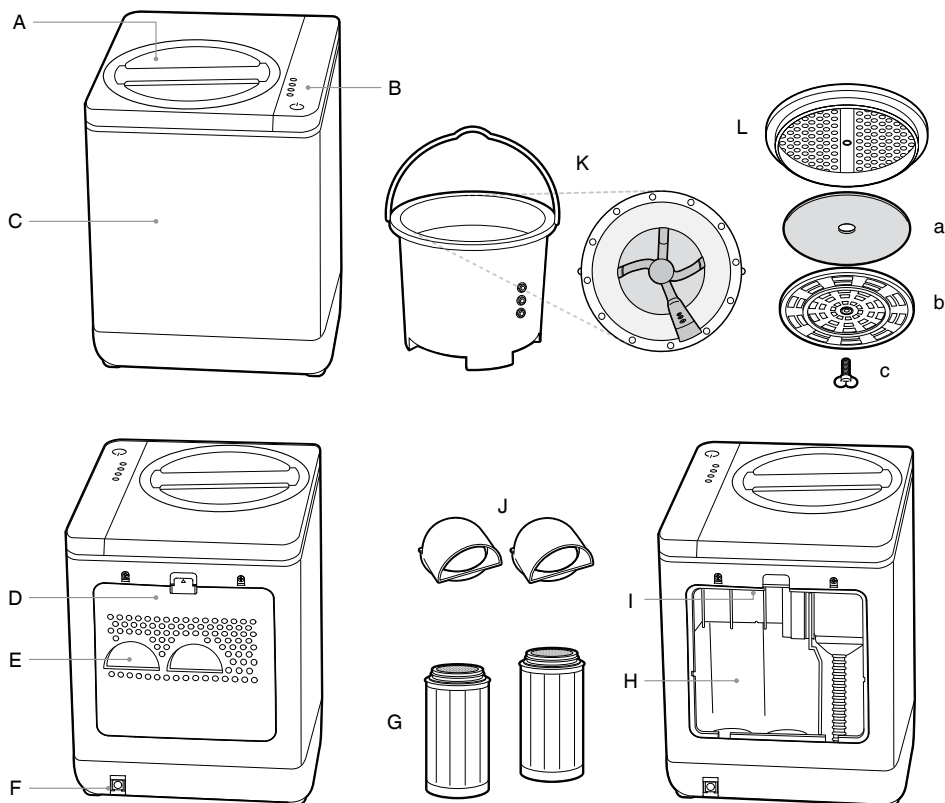

- A. Vergrendelend deksel
- B. Bedieningspaneel
- C. Hoofdbehuizing
- D. Achterpaneel
- E. Ventilatieopeningen
- F. Uitgang netsnoer
- G. Set EcoFilters
- H. Filterholtes
- I. Resetknop voor filters
- J. Luchtgeleidingen voor filters

- K. Emmer met roerders
- L. Onderdelen van dekseenheid
  - a. Koolstoffilter voor deksel
  - b. Achterkant
  - c. Borgschroef

### NIET AFGEBEELD

- Antislipvoetjes
- Netsnoer



### Classificatiegegevens

220 - 240 V ~ 50/60 Hz 500 W



## Bedieningspaneel

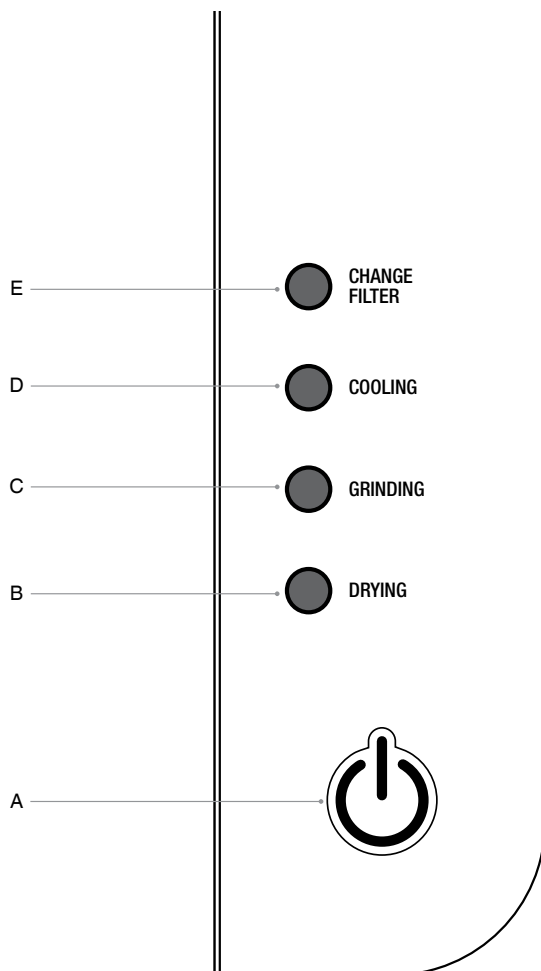

- A. Aan-uitknop met indicatielampje
- B. Indicatielampje uitdrogen
- C. Indicatielampje vermalen
- D. Indicatielampje afkoelen
- E. Indicatielampje filter vervangen



## Funcities

### SAGE FOODCYCLER

Uw Sage FoodCycler transformeert uw huishoudelijk voedselafval in vruchtbare EcoChips™, met behulp van een intuïtieve cyclus die uit drie fasen bestaat. De FoodCycler kan bijna alle soorten voedselafval verpulveren en uitdrogen.

In de maalemmer draaien roeders rond, waardoor het voedselafval tot kleine deeltjes wordt gereduceerd. Tegelijkertijd wordt de emmerinhoud door de FoodCycler belucht en verhit, waardoor het voedselafval wordt afgebroken en gesteriliseerd.

#### Fase 1: uitdrogen

Droogt huishoudelijk voedselafval uit

#### Fase 2: vermalen

Vermaalt het voedselafval tot meer dan 80% van het oorspronkelijke volume\*\*

#### Fase 3: afkoelen

Koelt de resterende EcoChips™ af voor veilige verwijdering

\*\* Het volume van de emmerinhoud kan met meer dan 80% worden verminderd, afhankelijk van het vochtgehalte van de voedselresten die worden verwerkt.

De FoodCycler wordt geleverd met de volgende onderdelen:

### Afneembare, geëmailleerde aluminium emmer

De maalemmer is ontworpen om voedselafval volledig te vermalen en verwerken, met perfect gekalibreerde weerstands- en sterkteproeven.

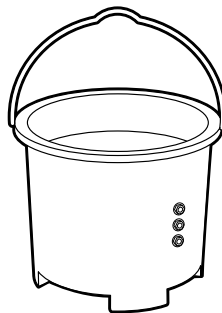

### Emmerdeksel met koolstoffilter

Het veelzijdige emmerdeksel met koolstoffilter wordt compleet met een actieve-koolstoffilter geleverd om geuren op te vangen. Hierdoor kunt u buiten de FoodCycler voedselafval verzamelen tot u klaar bent om de volgende cyclus te starten. Plaats de emmer met het koolstoffilterdeksel op zich op het aanrecht om er uw dagelijkse voedselafval in te verzamelen. Wanneer de emmer vol is, plaatst u deze in de FoodCycler voor verwerking (verwijder het deksel van de emmer voordat u deze in de FoodCycler plaatst).

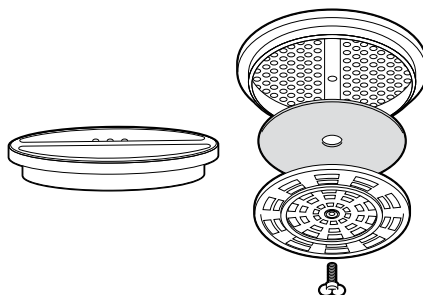

## Een set van 2 EcoFilters met actieve koolstof

### (SWR050BLK)

Actieve-koolstoffilters zijn ontworpen om geuren tijdens de verwerking te verminderen.

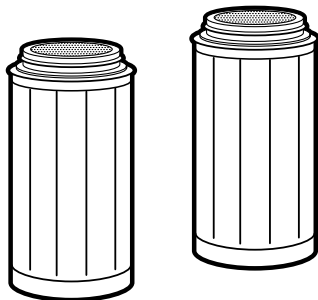

### Luchtgeleidingen voor filters

Op de koolstoffilters zitten twee kleine luchtgeleidingsafdekkingen, die ervoor zorgen dat de lucht en waterdamp goed naar de ventilatieopeningen van de FoodCycler worden geleid.

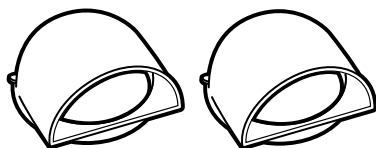

### Vergrendelend deksel

Naadloos ontwerp, dat soepel op zijn plaats glijdt en vastklikt voor elke cyclus om het geluid te isoleren, geuren te verminderen en een veilige, betrouwbare cyclus te garanderen. Wanneer u het deksel verwijderd, wordt de werking gepauzeerd.

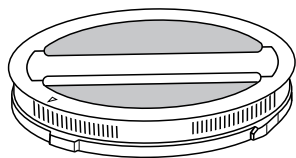

Elk van deze onderdelen vormt het complete FoodCycler-systeem.



## Montage

### VOOR HET EERSTE GEBRUIK



#### BELANGRIJK

Zorg ervoor dat alle verpakking van de FoodCycler, de EcoFilters en de filterluchtgeleidingen is verwijderd voordat u deze gebruikt.

- Verwijder al het verpakkingsmateriaal of alle promotielabels van uw FoodCycler-apparaat en gooi ze veilig weg.
- Verwijder de stickers op de bovenkant van de twee EcoFilters met actieve koolstof die in de FoodCycler zijn gemonteerd en zorg ervoor dat de filters en de luchtgeleidingen van de filters op hun plaats zitten voor het eerste gebruik.
- Volg de aanwijzingen in 'De filters vervangen' op pagina 18.



#### BELANGRIJK

Als u de stickers op de bovenkant van elke filter niet verwijdert voor het eerste gebruik, kan dit de luchtstroom belemmeren waardoor de FoodCycler mogelijk niet goed werkt.

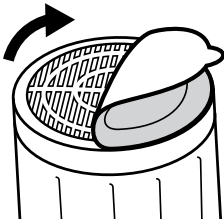

- Kies een vlakke, droge locatie voor de FoodCycler.
- Laat een ruimte van ten minste 20 cm tussen de FoodCycler en een muur of meubelstuk zodat de lucht goed kan circuleren.
- Controleer voor gebruik dat de luchtinlaat en -uitlaten niet geblokkeerd zijn.



#### OPMERKING

De FoodCycler altijd met twee handen onder de basis optillen wanneer u deze verplaatst en zachtjes op een vlakke, droge ondergrond neerzetten.



## Functies

### UW FOODCYCLER GEBRUIKEN

1. Open het deksel door tegen de klok in te draaien totdat de pijl op het deksel van de emmer naar het ontgrendelingssymbool op de bovenkant van de FoodCycler wijst. Optillen om te verwijderen.

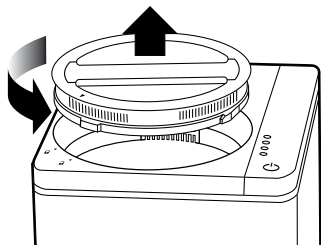

2. Til de emmer aan het metalen handvat recht omhoog en weg van de FoodCycler.

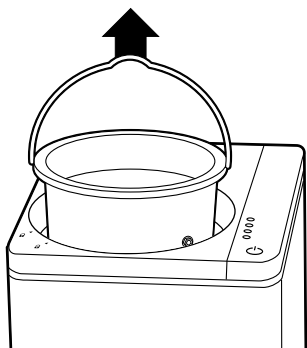

### DIT KAN DE FOODCYCLER VERWERKEN

- Vlees-, vis- en pluimvee-resten (geen graten)
- De meeste fruit- en groenteresten, inclusief schillen
- Granen
- Kaas
- Bonen, zaden en peulvruchten
- Koffiedik en papieren theezakjes
- Eieren en eierschalen
- Dierenvoeding (geen botten)

3. Doe uw voedselafval in de emmer. Vul de emmer niet verder dan de gemarkeerde vullijn.

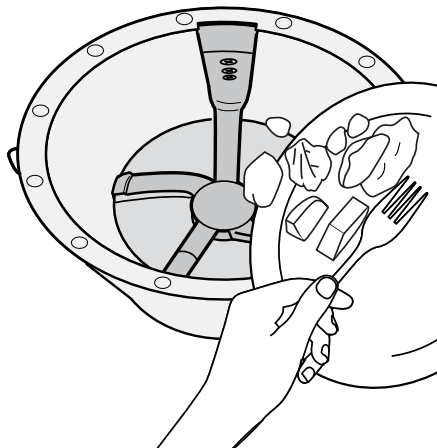

### BELANGRIJK

Voordat u de FoodCycler in werking stelt, moet u vuil of voedselresten op de buitenkant van de emmer en het oppervlak van de verwarmingsplaat schoonmaken.

### DIT KAN DE FOODCYCLER NIET VERWERKEN

- Harde botten zoals runder-, lams- en varkensbotten.
- Snoep of kauwgom
- Kookolie of vetten
- Harde pitten (perziken, abrikozen, nectarines)
- Noten en andere harde schalen
- Hard fruit en plantaardige bladeren (bijvoorbeeld ananasbladeren)



## BELANGRIJK

De FoodCycler is alleen bedoeld voor de verwerking van HUISHOUEDELIJK AFVAL. Geen non-food afval aan de FoodCycler toevoegen.

De FoodCycler kan organische materialen verwerken die traditionele composteers niet kunnen verwerken en presteert het beste wanneer deze van een grote verscheidenheid aan voedingsmiddelen wordt voorzien.

Meng voedselafval, en wissel daarbij zwaardere etensresten af met lichtere, drogere resten, om ervoor te zorgen dat voedselafval optimaal wordt afgebroken.

### Vermijd hoge concentraties van de volgende voedingsmiddelen:

- zetmeel (brood, cake, rijst, pasta, aardappelpuree, vulling)
- schil van citrusvruchten
- chutneys, dressings, sauzen en soepen
- notenboter
- jam, gelei, marmelade
- vruchten met een hoog suikergehalte (druiven, kersen, meloen, sinaasappels, bananen, enz.)
- vlees, zuivel en eierschalen - zure crèmes, yoghurt, bedorven melk.
- In grote hoeveelheden zijn deze voedingsmiddelen moeilijk te verwerken door de dichte, zetmeelrijke en/of vochtrijke samenstelling.



## BELANGRIJK

Meng sauzen of voedselresten met een hoog zetmeel-, suiker- of vetgehalte met andere voedselafval om deze te verwerken. Als dit soort voedselafval ongemengd wordt verwerkt, bestaat de kans dat het eindproduct aan de bodem van de emmer vastkleeft en niet volledig wordt verwerkt.

Als uw eindproduct niet optimaal is, voeg dan meer voedselafval toe en start de cyclus opnieuw. Snijd lange voedselresten zoals maïskolven, de schutbladeren van maïskolven, enz. in kleinere stukken. Deze items zijn zeer vezelig en kunnen in hun geheel het apparaat laten vastlopen.



## BELANGRIJK

Zorg er altijd voor dat er geen voedselafval buiten de emmer valt en in de FoodCycler terecht komt.

Dit kan schade aan de motor en andere interne onderdelen veroorzaken. Verwijder de emmer uit de FoodCycler halen voordat u voedselafval toevoegt. U kunt het deksel met koolstoffilter gebruiken om de emmer op uw aanrecht te zetten en deze in de loop van de dag/week met voedselresten te vullen tot u klaar bent om een cyclus te starten.



## BELANGRIJK

Plaats niet te veel voedselafval in de emmer.

De emmer heeft een vullijn (capaciteit van ongeveer 2 liter) aan de binnenkant. Geen voedselafval toevoegen tot boven deze lijn. Voedselafval niet aanduwen om het onder de vullijn te houden als de emmer vol is. Overvulling van de emmer kan ertoe leiden dat de FoodCycler vastloopt en afval niet verwerkt.

1. Plaats de gevulde emmer in de FoodCycler door de emmer recht in de holte te schuiven. De pijl op de rand van de emmer moet in het verlengde liggen van de pijl aan de binnenkant van de FoodCycler-holte. Hierdoor worden de vergrendeling van de FoodCycler en de emmertandwielen ingeschakeld.

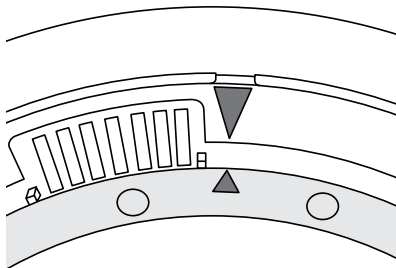

2. Plaats het deksel van de FoodCycler terug door het in de bovenkant van de FoodCycler op de emmer te plaatsen. Draai het deksel met de klok mee tot de pijl op het deksel in het verlengde ligt van het vergrendelingssymbool op de bovenkant van de FoodCycler.

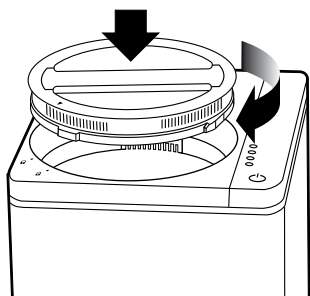

## OPMERKING

De FoodCycler werkt niet wanneer het deksel niet goed op zijn plaats is vergrendeld.

1. Steek de stekker in een stopcontact van 220 of 240 V.
2. Druk eenmaal op de aan-uitknop om de FoodCycler in de Ready-modus te zetten. De ventilator draait op lage snelheid. Het lampje gaat branden.
3. Druk nogmaals op de aan-uitknop. De cyclus in 3 fasen wordt gestart. Voor elke cyclus gaat een groen lampje branden.

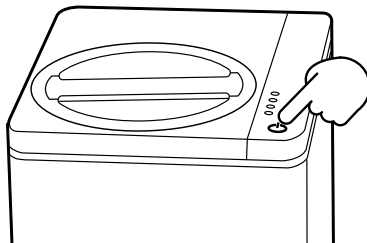

4. De FoodCycler gaat door de 3 cycli - uitdrogen, vermalen en afkoelen - en piept één keer als alle cycli zijn voltooid. Het apparaat gaat vervolgens weer naar de stand-bymodus. Alle lampjes gaan uit en de FoodCycler gaat uit. Houd de aan-uitknop drie seconden ingedrukt om de FoodCycler handmatig uit te zetten. Haal de stekker uit het stopcontact voordat u het deksel opent en de emmer verwijdt.

## **Paufunctie**

Als u meer afval aan de cyclus wilt toevoegen terwijl de FoodCycler draait, kunt u de paufunctie van uw FoodCycler gebruiken.

De paufunctie mag alleen tijdens de uitdrogcyclus worden gebruikt, anders worden de nieuwe voedselresten niet goed verwerkt. Het pauzeren van de FoodCycler om meer voedselresten toe te voegen, is van invloed op de nauwkeurigheid van de cyclustijd, waardoor de totale cyclusperiode langer wordt (hoewel de cyclus nooit langer dan 8 uur zal duren).



De EcoChips zijn mogelijk niet volledig verwerkt aan het einde van de cyclus. In dit geval kunt u de FoodCycler een tweede keer laten draaien om de inhoud van de emmer volledig uit te drogen.

Druk eenmaal op de aan-uitknop of open het deksel terwijl het apparaat in werking is om de FoodCycler te pauzeren. Als u nogmaals op de aan-uitknop drukt nadat het deksel terug is geplaatst, wordt de verwerking hervat.



## BELANGRIJK

Als de FoodCycler te vol is of te lang continu in werking is, schakelt de stroomonderbreker de FoodCycler uit om te voorkomen dat de motor oververhit raakt. Mocht dit gebeuren, schakel de FoodCycler dan uit, haal de stekker uit het stopcontact en laat het apparaat ongeveer 30 minuten afkoelen. Als de motor volledig is afgekoeld, kunt u het apparaat weer gebruiken. Wordt de oververhitting veroorzaakt doordat de emmer te vol is, haal er dan een deel van het voedselafval uit en verwerk het in kleinere hoeveelheden.

## Indicatorlampjes op bedieningspaneel en cyclustijd

1. De aan-uitknop (blauw lampje) gaat branden wanneer de FoodCycler in de stand-bymodus of in werking is.
2. De uitdroogcyclus (groen lampje) kan 60 tot 100 minuten duren en gaat automatisch over op vermalen wanneer de cyclus is voltooid.
3. De vermaalcyclus (groen lampje) is de langste cyclus en kan 4 tot 6 uur duren. Nadat deze cyclus is voltooid, gaat de FoodCycler automatisch over op afkoelen.
4. De afkoelcyclus (groen lampje) is de laatste cyclus voordat het apparaat klaar is. De afkoelmodus duurt nog geen 30 minuten.

5. Het lampje voor het vervangen van de filters (rood) gaat branden wanneer het tijd is om de filters te vervangen.

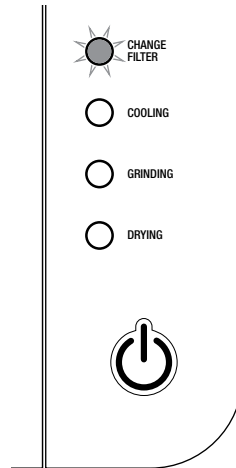

## OPMERKING

Typische verwerkingstijd is gemiddeld 4 tot 6 uur. Cyclustijd varieert afhankelijk van het soort voedsel dat wordt verwerkt en het totale vochtgehalte. Totale maximale verwerkingstijd is 8 uur. De afkoelfase neemt tot 30 minuten extra in beslag.

## DE FILTERS VERVANGEN

De EcoFilters moeten regelmatig of zoals aangegeven worden vervangen om een reukloze cyclus te garanderen.

Als de FoodCycler regelmatig wordt gebruikt, moeten de filters om de 3 - 4 maanden worden vervangen (500 uren).

Aan het einde van deze periode gaat het lampje Change Filter (Filter vervangen) rood branden om aan te geven dat de filters moeten worden vervangen.

- Verwijder alle verpakking van de EcoFilters en de filterluchtgeleidingen voordat u deze voor het eerst gebruikt. Verwijder alle verpakking van de vervangende filters voordat u ze in de FoodCycler plaatst. Volg de hieronder beschreven stappen.



## OPMERKING

Vervang altijd beide filters tegelijk.



## BELANGRIJK

De filters zijn niet wasbaar. Geen enkel deel van de filters in water of een andere vloeistof onderdompelen.

### De EcoFilters vervangen:

1. Open het achterpaneel van de FoodCycler door het plastic lipje bovenaan het paneel (met de pijl) naar beneden te drukken en het paneel vervolgens naar buiten te trekken om het vrij te geven. Verwijder de twee filterluchtgeleidingen bovenop de filters door ze enigszins naar u toe te kantelen. Til ze vervolgens op en uit de FoodCycler. De luchtgeleidingen voor de filters niet weggooien.

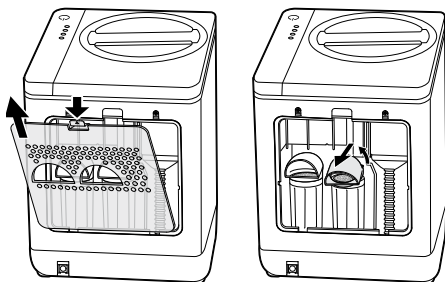

2. Houd de gebruikte filters recht en draai elk filter tegen de klok in om ze uit de filterholtes te verwijderen. Verwijder de filters een voor een.

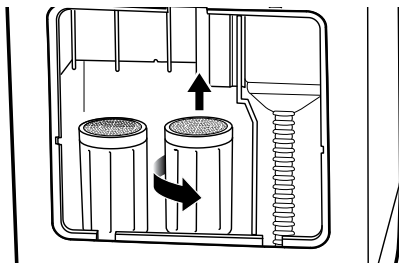

3. Verwijder de verpakking van de filters voordat u deze monteert. Houd de nieuwe filters recht. Steek het rechter- en vervolgens het linkerfilter in de filterholtes en draai ze met de klok mee om ze vast te zetten.

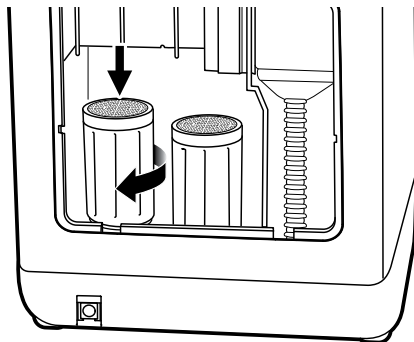

4. Schuif de filterluchtgeleidingen over de bovenkant van de filters zodat ze rechtop zitten. Druk ze lichtjes naar beneden zodat ze goed passen.

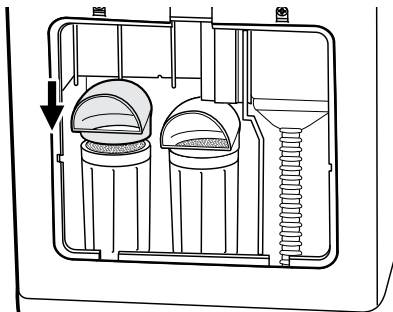

5. Zoek de resetknop voor de filters aan de bovenste, binnenste lip van de filterholte en houd deze 3 seconden ingedrukt. Het lampje Change Filter gaat uit wanneer het wordt gereset. Vervang het achterpaneel.

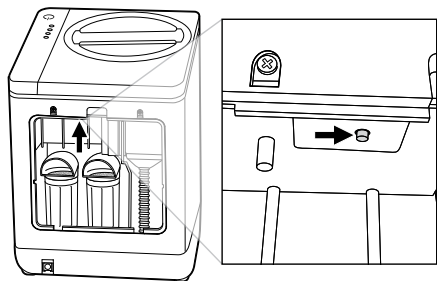

## BELANGRIJK

Verwijder bij het eerste gebruik de filters zoals hierboven beschreven en verwijder de filterstickers. Als het lampje 'Filterwissel' niet brandt, geen reset uitvoeren.

## VERVANGENDE FILTERS

U kunt vervangende filters kopen op de Sage website† of bij de deelnemende detailhandels.

Sage FoodCycler™ Modelnr	Filtervervangings Productcode
SWR550GRY	SWR050BLK

† Er kunnen leveringskosten van toepassing zijn.

Neem contact op met de Sage-klantenservice voor verdere ondersteuning.

Gebruik alleen het originele Sage-filter dat speciaal voor dit apparaat is bedoeld. Geen ander filter gebruiken.

## BELANGRIJK

### EMMERDEKSEL MET KOOLSTOFFILTER

Voor uw gemak kunt u de FoodCycler onder het aanrecht of zelfs buiten de keuken opbergen in een toegankelijke ruimte van het huis, zoals de bijkeuken of de garage. Houd de FoodCycler-emmer op het aanrecht om er gemakkelijk en geurvrij voedselafval in te verzamelen door het emmerdekseel met koolstoffilter te gebruiken. Wanneer de emmer vol is, verwijdert u het dekseel van de emmer voordat u deze in de FoodCycler plaatst voor verwerking.

#### Het dekseel van de emmer in elkaar zetten

1. Plaats het koolstoffilter in het dekseel van de emmer.
2. Plaats de achterkant boven op het koolstoffilter.
3. Zorg ervoor dat alle onderdelen goed uitgelijnd zijn binnen de rand van het dekseel.
4. Plaats de borgschroef in het middengat van de uitgelijnde onderdelen van het dekseel.
5. Draai de borgschroef met de klok mee tot de onderdelen goed vastzitten.

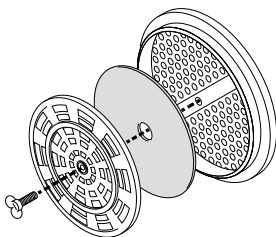

Het koolstoffilter van het dekseel moet elke 2 tot 3 maanden worden vervangen om de geuren die vrijkomen wanneer u voedselafval in de maalemmer verzameld, te verminderen.

- Verwijder alle verpakking van het vervangende koolstoffilter en plaats het in het dekseel zoals hierboven beschreven.



## WAARSCHUWING

De filters zijn niet wasbaar. Geen enkel deel van de filters in water of een andere vloeistof onderdompelen.

## VERVANGEND KOOLSTOFFILTER VOOR DEKSEL

Vervangende koolstoffilters zijn te koop op de Sage-website†.

† Er kunnen leveringskosten van toepassing zijn.

Neem contact op met de Sage-klantendienst voor verdere ondersteuning.

Gebruik alleen het originele Sage-filter dat speciaal voor dit apparaat is bedoeld. Geen ander filter gebruiken.

## WEGGOOIEN VAN ECOCHIPS



## OPMERKING

Het volgende is een gids voor het weggooien van EcoChips.

- Land, staat/grondgebied/provincie en individuele gemeentelijke voorschriften met betrekking tot het weggooien van voedselafval variëren.
- Neem voor meer informatie contact op met uw gemeente voordat u de EcoChips weggooit.

## U kunt uw EcoChips op twee manieren weggooien:

### 1. In de algemene vuilnisbak

- **Raadpleeg voor staat/grondgebied/provincie** individuele gemeentelijke voorschriften voor correct weggooien.

### 2. Verspreiden in de tuin

- Als u de EcoChips in uw tuin verspreidt, moeten ze met de toplaag worden vermengd. Ze mogen niet zomaar op het oppervlak worden gegooid.
- De EcoChips kunnen elke tijd van het jaar in de grond rond fruit- of notenbomen of wijnstokken worden gemengd. Vruchten of noten die van de boom zijn gevallen, tot 90 dagen na verspreiding niet oprapen.
- De EcoChips kunnen worden gebruikt in de landbouw, tuinen en landschapsarchitectuur. Als de chips worden gebruikt op land waarop voedsel wordt verbouwd dat in direct contact komt met de grond (zoals wortelen, sla en bladkruiden) moeten consumenten 90 dagen wachten voordat ze iets planten om mogelijke gezondheidsrisico's tot een minimum te beperken.



## Onderhoud, reiniging en opslag

Wanneer u uw FoodCycler schoon houdt, kunt u ervoor zorgen dat uw FoodCycler netjes en efficiënt werkt. Zowel de buitenkant van de FoodCycler als de uitneembare emmer moeten regelmatig worden gereinigd.



### OPMERKING

Telkens voordat u de FoodCycler in werking stelt, moet u de bodem van de maalemmer en het oppervlak van de verwarmingsplaat met een schone, droge doek schoonmaken.

Volg de onderstaande aanwijzingen om ervoor te zorgen dat uw FoodCycler er op zijn best uit blijft zien, en op zijn best blijft werken.

Zet de FoodCycler uit, haal het stekker uit het stopcontact en zorg dat de FoodCycler is afgekoeld voordat u deze schoonmaakt of het filter vervangt.

### De buitenkant van de FoodCycler schoonmaken



### WAARSCHUWING

**NIET** onderdompelen in water. Uw FoodCycler zal hierdoor onherstelbaar beschadigd raken en dit kan een elektrische schok veroorzaken. Buitenkant alleen voor het oog reinigen!



### OPMERKING

Gebruik een schone, droge doek om het buitenoppervlak, het binnenoppervlak en het oppervlak van de verwarmingsplaat van de FoodCycler te reinigen. Bij bijzonder hardnekkig vuil kunt u een kleine hoeveelheid afwasmiddel op een vochtig vaatdoekje aanbrengen. Wring dit vervolgens goed uit om het meeste vocht te verwijderen.



### OPMERKING

Blootstelling aan bak- en braadolie en reinigingschemicaliën kan tot verkleuring

en vervaging van de FoodCycler leiden. Als de FoodCycler aan oliën of chemicaliën is blootgesteld, schakelt u het apparaat uit en haalt u de stekker uit het stopcontact. Gebruik vervolgens een vochtige doek om de buitenkant van de FoodCycler schoon te maken. Droog de eenheid grondig af met een droge, pluisvrije doek of papieren handdoek om alle vocht te verwijderen voor gebruik.

**GEEN** benzine, verdunner, agressieve schoonmaakmiddelen enz. op en/of in de FoodCycler gebruiken om deze schoon te maken. Deze zullen de FoodCycler beschadigen.

**NOOIT** alcohol of andere oplosmiddelen op deze FoodCycler gebruiken.

### De maalemmer reinigen

De maalemmer is gemaakt van sterk aluminium met een beschermende porseleincoating. Dit betekent dat de emmer lekker makkelijk in de vaatwasser kan.

Laat uw emmer afkoelen voordat u deze hanteert of in de FoodCycler terugplaatst.

1. Verwijder de emmer.
2. Verwijder alle blokkages en losse deeltjes uit de maalemmer.
3. Plaats de emmer in het onderste rek van de vaatwasser.

Als u merkt dat er aanslag van de vorige cyclus in de emmer zit en u wilt deze verwijderen, kunt u een cyclus uitvoeren met alleen citrusschillen (citroenen, sinaasappels enz.). De citrusschillen helpen aanslag of aangekoekte voedselresten te verwijderen.

Als er een blokkage optreedt en u kunt deze niet handmatig verwijderen, week de emmer dan een nacht in warm water (eventueel met zeep). Vermijd het gebruik van metalen gereedschap of metalen draadborstels om de verstopping te verwijderen.

U kunt de emmer ook met de hand wassen met warm water, een kleine hoeveelheid afwasmiddel en een vaatdoekje. Schrob zoveel mogelijk rond en onder het roerwerk om alle beschikbare oppervlakken te reinigen.



## Problemen oplossen

Voordat u een van de volgende servicecontroles uitvoert, moet u de stekker van de FoodCycler uit het stopcontact halen.

PROBLEEM	WAT TE DOEN
<b>FoodCycler gaat niet aan</b>	<ul style="list-style-type: none"> <li>• Controleer of de stekker in het stopcontact zit.</li> <li>• Controleer of uw FoodCycler correct in elkaar is gezet.</li> </ul>
<b>Power-lampje</b> Knippert en FoodCycler piept Knippert en FoodCycler werkt niet Lampje is uit	<ul style="list-style-type: none"> <li>• Deksel ontgrendeld/sensor losgeraakt</li> <li>• Handmatige reset vereist</li> <li>• Geen stroom, controleer de aansluiting</li> </ul>
<b>Willekeurig indicatielampje</b> Knippert en FoodCycler werkt niet meer Lampje is uit	<ul style="list-style-type: none"> <li>• Motor overbelast. Controleer of er voedselresten vastzitten in de emmer. Verwijder wat van de voedselresten uit de emmer.</li> </ul> <p>OPMERKING: Dit is alleen van toepassing op het drooglampje.</p> <ul style="list-style-type: none"> <li>• Geen stroom, controleer de aansluiting            Neem contact op met de Sage-klantenondersteuning als het probleem niet is verholpen. Het kan een probleem zijn met een onderdeel van de FoodCycler.</li> </ul>
<b>Te veel geluid</b>	<ul style="list-style-type: none"> <li>• Controleer of uw FoodCycler op een vlak oppervlak staat.</li> </ul>

Als het besturingssysteem van de FoodCycler na een kleine storing in een eerdere modus moet worden gezet, is een handmatige reset vereist.

Volg deze instructies om correct een handmatige reset uit te voeren:

1. Stop de stekker van de FoodCycle in het stopcontact.
2. Houd de aan-uitknop drie seconden ingedrukt tot u een piep hoort en de FoodCycler uitgaat.
3. Haal de stekker uit het stopcontact en laat de FoodCycler 1 minuut staan.
4. Steek de stekker van de FoodCycler weer in het stopcontact en wacht tien seconden.
5. Druk op de aan-uitknop zoals u dat normaal doet om een cyclus te starten.

Als de handmatige reset de eerste keer niet werkt, probeer deze dan opnieuw.



### OPMERKING

Als uw FoodCycler een probleem met een onderdeel aangeeft, staak dan het gebruik. Neem contact op met de Sage-klantenondersteuning.



## Garantie

### **BEPERKTE GARANTIE VAN 2 JAAR**

Sage Appliances biedt een garantie op dit product voor huishoudelijk gebruik in genoemde gebieden gedurende 2 jaar vanaf de datum van aankoop voor defecten veroorzaakt door gebrekkige afwerking en materialen. Gedurende deze garantieperiode zal Sage Appliances defecte producten repareren, vervangen of terugbetalen (naar eigen goeddunken van Sage Appliances).

Alle wettelijke garantierechten onder de toepasselijke nationale wetgeving worden gerespecteerd en onze garantie doet geen afbreuk aan deze rechten. Voor de algemene voorwaarden van de garantie, evenals instructies over hoe u aanspraak maakt op de garantie, gaat u naar [www.sageappliances.com](http://www.sageappliances.com).

# *the FoodCycler™*

SWR550



IT GUIDA RAPIDA

# **Sage®**





## Sommario

- 2 Sage consiglia: la sicurezza prima di tutto
- 10 Componenti
- 11 Pannello di controllo
- 12 Caratteristiche
- 14 Montaggio
- 15 Funzioni
- 22 Manutenzione, Pulizia e Conservazione
- 23 Risoluzione dei problemi
- 24 Garanzia

# SAGE CONSIGLIA: LA SICUREZZA PRIMA DI TUTTO

**In Sage abbiamo molto a cuore la sicurezza. Creiamo e commercializziamo prodotti di consumo tenendo sempre presente la sicurezza dei nostri clienti. Inoltre, invitiamo i clienti a prestare molta attenzione durante l'utilizzo degli apparecchi elettrici e a osservare le seguenti precauzioni.**

# NORME DI SICUREZZA IMPORTANTI

## LEGGERE TUTTE LE ISTRUZIONI PRIMA DELL'USO E CONSERVARLE PER CONSULTARLE IN FUTURO

- Sul sito [sageappliances.com](http://sageappliances.com) è disponibile una versione scaricabile di questo documento.

**Quando si utilizzano apparecchi elettrici, è necessario seguire sempre le precauzioni di sicurezza di base, tra cui:**

- Prima di usare l'apparecchio per la prima volta, verificare che la tensione della rete corrisponda a quella indicata sull'etichetta sotto l'apparecchio.
- Leggere attentamente tutte le istruzioni prima di utilizzare FoodCycler e conservarle per consultarle in futuro.

- Rimuovere e smaltire in sicurezza tutti i materiali di imballaggio o le etichette promozionali prima di utilizzare l'apparecchio per la prima volta.
- Per eliminare il rischio di soffocamento per i bambini, rimuovere e smaltire in sicurezza la copertura protettiva della spina di questo apparecchio.
- Non posizionare FoodCycler vicino al bordo di un banco o di un tavolo durante il funzionamento.
- Assicurarsi che la superficie sia piana, pulita e priva di acqua e altre sostanze.
- Evitare di usare FoodCycler sul pianale del lavello.
- Non collocare FoodCycler sopra o vicino a un fornello a gas o elettrico caldo o dove potrebbe entrare in contatto con un apparecchio riscaldato.
- Non utilizzare FoodCycler su una superficie inclinata. Non spostare FoodCycler mentre è acceso.
- Non coprire le prese d'aria quando FoodCycler è in funzione.
- Non utilizzare mai FoodCycler se il contenitore non è in posizione corretta.
- Non utilizzare mai FoodCycler con il contenitore vuoto.
- Non toccare mai l'interno di FoodCycler mentre è in funzione poiché è molto caldo.
- Azionare sempre FoodCycler su una superficie stabile e resistente al calore. Non utilizzare su una superficie coperta da tessuti, vicino a tende o altri materiali infiammabili.
- Si consiglia di posizionare FoodCycler in un ambiente in cui l'aria e l'umidità possano circolare al meglio.
- Durante il funzionamento, l'aria calda proveniente dal lato posteriore di FoodCycler potrebbe essere molto umida. Lasciare sempre uno

- spazio libero sufficiente (almeno 20 cm) sopra e su tutti i lati per evitare l'eventuale formazione di condensa sui muri.
- Durante il funzionamento, dalle prese d'aria posteriori di FoodCycler fuoriesce aria calda. Tenere sempre le mani e il viso a distanza di sicurezza dall'aria calda e dalle prese d'aria.
  - Non utilizzare mai FoodCycler senza la copertura posteriore di uscita dell'aria installata, poiché la superficie interna accessibile di FoodCycler è molto calda durante e talvolta dopo il funzionamento.
  - Non tentare mai di rimuovere il sigillo di sicurezza o aprire la copertura laterale di FoodCycler. Se il sigillo viene rimosso o danneggiato, la garanzia decade. **L'uso non corretto potrebbe provocare lesioni.**
  - Prima di mettere in funzione FoodCycler, rimuovere sempre lo sporco o i residui di cibo dalla superficie esterna del contenitore e dalla piastra riscaldante.
  - FoodCycler è destinato esclusivamente al trattamento degli SCARTI DI CIBO domestici. Non inserire rifiuti diversi in FoodCycler.
  - Non inserire scarti di cibo duri come ad esempio ossa o altri scarti simili in quanto potrebbero danneggiare il contenitore e FoodCycler.
  - Non superare la linea che indica il riempimento massimo contrassegnata all'interno del contenitore.
  - Una volta pieno, non premere gli scarti di cibo per farli rimanere al di sotto della linea. Il sovraccarico del contenitore può causare un inceppamento e danneggiare il motore, nonché FoodCycler.
  - Non collocare oggetti su FoodCycler.

- Non inserire alcun componente di FoodCycler in lavastoviglie, eccetto il contenitore.
- Per evitare ustioni o lesioni personali, utilizzare sempre presine antiscottatura o guanti da forno isolati per inserire, rimuovere o maneggiare parti di FoodCycler quando è caldo. In alternativa, lasciare raffreddare FoodCycler prima di maneggiarlo.
- Prestare sempre estrema attenzione durante la rimozione di accessori o quando si gettano gli scarti di cibo presenti nel contenitore.
- Si consiglia di utilizzare solo gli accessori forniti con FoodCycler.
- L'utilizzo di accessori non consigliati da Sage può provocare lesioni.
- Attenersi scrupolosamente alle istruzioni riportate in questo libretto per utilizzare FoodCycler.
- Prima dell'uso, verificare sempre che FoodCycler sia montato correttamente. Seguire le istruzioni fornite in questo libretto.
- FoodCycler non funziona se non viene montato correttamente e il coperchio non è bloccato in posizione.
- Assicurarsi sempre che il coperchio di FoodCycler sia chiuso correttamente prima di avviare.
- FoodCycler non deve essere utilizzato per mezzo di un timer esterno o di un sistema di controllo remoto separato.
- Non collocare nessun oggetto sopra FoodCycler durante il funzionamento e quando non è in uso.
- Prima di spostare FoodCycler, assicurarsi che si sia raffreddato, che l'alimentazione sia stata spenta e il cavo di alimentazione sia scollegato dalla presa.

- Scollegare sempre FoodCycler dalla presa di alimentazione se lasciato incustodito e prima di montaggio, smontaggio o pulizia.
- Non esporre FoodCycler alla luce solare diretta. L'esposizione costante ai raggi UV potrebbe provocare lo sbiadimento del colore e scolorimenti.
- Mantenere FoodCycler pulito. Seguire le istruzioni di pulizia fornite in questo manuale.

## SPECIFICHE

<b>DURATA DEL FILTRO</b>	<b>CIRCA 3-4 MESI<sup>^</sup> (O 500 ORE) A SECONDA DELLA CONDIZIONE CHE SI VERIFICA PRIMA</b>
Modalità di lavorazione	Essiccazione, triturazione, raffreddamento
Dimensioni del prodotto (mm)	L 280 x P 320 x H 360
Alimentazione	220 – 240 V 50/60 Hz
Consumo energetico	500 W
Consumo energetico (in funzione)	Circa 0,8 KWh per ciclo
Utilizzo di energia (modalità standby)	2 KWh al mese
Tempo di funzionamento	Circa 4-6 ore*
Riduzione del volume dei rifiuti	All'incirca più dell'80%**
Capacità del contenitore	Circa 2 litri

<sup>^</sup> Una spia indicherà quando è necessario sostituire il filtro.

\* La lavorazione dura in media 4-6 ore.

La durata del ciclo varia a seconda dei tipi di cibo trattati e l'umidità contenuta. La durata massima di lavorazione è di 8 ore. La fase di raffreddamento impiega altri 30 minuti.

\*\* Il volume del contenuto nel contenitore può essere ridotto di oltre l'80% a seconda della quantità e dell'umidità degli scarti alimentari in lavorazione.

## NORME DI SICUREZZA IMPORTANTI PER TUTTI GLI ELETTRODOMESTICI

- Svolgere completamente il cavo prima dell'uso.
- Collegare solo a una presa di alimentazione da 220 o 240 V.
- L'apparecchio deve essere collegato utilizzando una presa con messa a terra. Se non si è certi, consultare un elettricista qualificato.
- Non modificare per nessun motivo la presa di alimentazione e non utilizzare adattatori.
- Non posizionare questo apparecchio sopra o vicino a una fonte di calore, come una piastra riscaldante, un forno o termosifoni.

- Posizionare l'apparecchio a una distanza minima di 20 cm da pareti, tende e altri materiali sensibili al calore o al vapore e lasciare uno spazio adeguato sopra e su tutti i lati per la circolazione dell'aria.
- Evitare che il cavo di alimentazione rimanga sospeso oltre il bordo di un tavolo o un banco, tocchi superfici calde o forni nodi.
- Questo apparecchio è destinato esclusivamente all'uso domestico. Non utilizzare per usi diversi da quello previsto. Non utilizzare su veicoli in movimento o barche. Non utilizzare all'aperto.  
**L'uso non corretto potrebbe provocare lesioni.**
- L'apparecchio non è destinato all'uso da parte di persone (bambini inclusi) con capacità fisiche, sensoriali o mentali ridotte o di persone prive di esperienza e familiarità con questo tipo di apparecchi, a patto che non vengano supervisionate o guidate da una persona che controlli che tutto venga eseguito in piena sicurezza.
- I bambini devono essere sorvegliati per assicurarsi che non giochino con l'elettrodomestico.
- L'elettrodomestico non deve essere utilizzato dai bambini.
- Quando l'elettrodomestico non è in uso, spostare sempre l'interruttore in posizione OFF, spegnere l'interruttore della presa di corrente e scollegare il cavo.
- Prima della pulizia, portare sempre l'apparecchio in posizione OFF, spegnere l'interruttore della presa, scollegare la spina dalla presa di corrente e rimuovere il cavo di alimentazione dall'apparecchio, se rimovibile, e lasciare raffreddare tutti i componenti.

- Per proteggersi dalle scariche elettriche, non immergere il cavo di alimentazione, la spina o l'elettrodomestico in acqua o in qualsiasi altro liquido. Evitare che l'umidità venga a contatto con l'apparecchio, a meno che non sia indicato nelle istruzioni di pulizia.
- Qualsiasi operazione di manutenzione diversa dalla pulizia deve essere eseguita da un centro assistenza Sage autorizzato.
- Si raccomanda di ispezionare regolarmente l'apparecchio. Per evitare rischi, non utilizzare se il cavo di alimentazione, la spina di alimentazione o l'apparecchio subisce qualsiasi danno. Portare l'intero apparecchio al centro Servizio clienti Sage autorizzato più vicino affinché venga ispezionato e/o riparato.
- Non lasciare che i bambini giochino con l'elettrodomestico.
- La pulizia dell'elettrodomestico può essere effettuata da bambini di età non inferiore a 8 anni e con la supervisione di un adulto.
- Tenere l'elettrodomestico e il cavo fuori dalla portata dei bambini di età pari o inferiore agli 8 anni.
- Si consiglia l'installazione di un interruttore salvavita per una maggiore sicurezza durante l'utilizzo di tutti i dispositivi elettrici. È consigliabile che nel circuito elettrico che alimenta l'apparecchio sia installato un interruttore di sicurezza con una corrente di esercizio nominale residua non superiore a 30 mA. Rivolgersi a un elettricista per un parere professionale.
- Durante i temporali l'apparecchio deve essere scollegato dalla presa di corrente per evitare eventuali sbalzi di tensione, che potrebbero inavvertitamente causare danni all'apparecchio e ai relativi componenti elettronici.



Questo simbolo indica che l'apparecchio non può essere smaltito con i rifiuti domestici comuni. Deve essere conferito presso un centro di smaltimento locale specializzato o presso un rivenditore che fornisce questo servizio. Per ulteriori informazioni, contattare l'ufficio comunale locale.



Questo simbolo indica che la temperatura delle superfici accessibili potrebbe essere elevata quando l'apparecchio è in funzione e anche per un certo periodo di tempo dopo l'utilizzo.



Per proteggersi dalle scosse elettriche, non immergere il cavo o la spina in acqua o in altro liquido.

**SOLO PER USO DOMESTICO  
CONSERVARE QUESTE ISTRUZIONI**





# Componenti

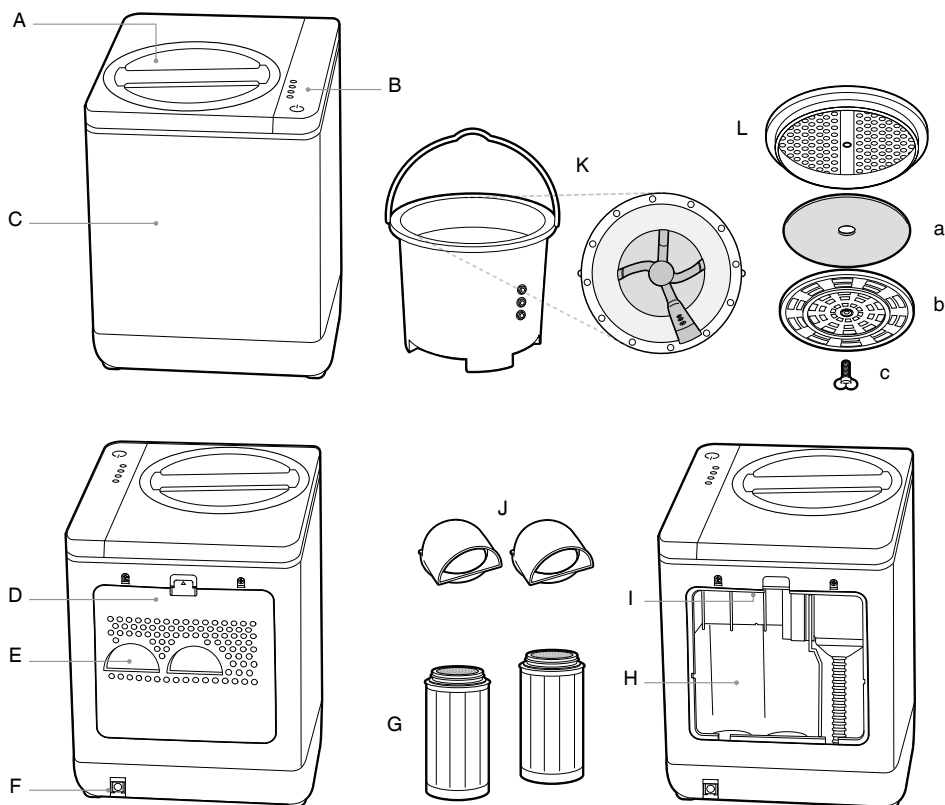

- A. Coperchio bloccante
- B. Pannello di controllo
- C. Corpo alloggiamento principale
- D. Pannello posteriore
- E. Prese d'aria
- F. Uscita del cavo di alimentazione
- G. Set di EcoFilter
- H. Alloggiamenti del filtro
- I. Pulsante reimpostazione filtro
- J. Guide aria filtro

- K. Contenitore con agitatori
- L. Unità contenitore e coperchio
  - a. Rivestimento coperchio in schiuma con carboni attivi
  - b. Copertura posteriore
  - c. Vite di bloccaggio

## NON RAFFIGURATI

- Piedini antiscivolo
- Cavo di alimentazione



**Informazioni sui valori nominali**

220-240 V ~ 50/60 Hz 500 W



## Pannello di controllo

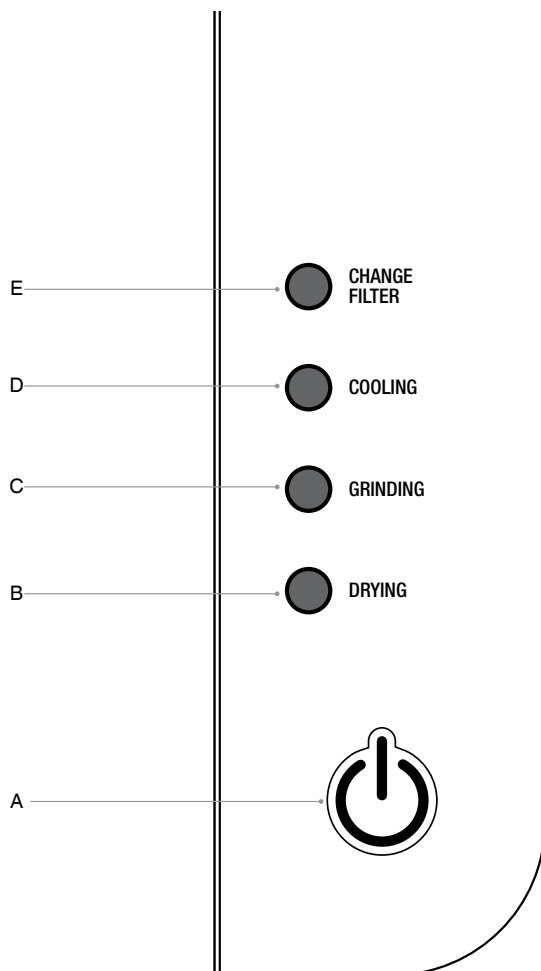

- A. Pulsante On/Off con luce di indicazione
- B. Indicatore luminoso di essiccazione
- C. Indicatore luminoso di triturazione
- D. Indicatore luminoso di raffreddamento
- E. Indicatore luminoso di sostituzione filtro



## Caratteristiche

### SAGE FOODCYCLER

Sage FoodCycler trasforma gli scarti di cibo domestici in EcoChips™ ricchi di nutrienti, utilizzando un ciclo intuitivo in tre fasi. FoodCycler polverizza e disidrata pressoché tutti i tipi di rifiuti alimentari.

Gli agitatori presenti nel contenitore di triturazione riducono gli scarti in piccoli pezzi mentre FoodCycler aera e riscalda il contenuto scomponendolo e sterilizzandolo.

#### Fase 1: essiccazione

Disidrata i rifiuti alimentari domestici

#### Fase 2: triturazione

Tritura i rifiuti alimentari riducendoli di oltre l'80% del volume originale\*\*

#### Fase 3: raffreddamento

Raffredda gli EcoChips™ rimanenti per gettarli in sicurezza

\*\* Il volume del contenuto nel contenitore può essere ridotto di oltre l'80% a seconda della quantità e dell'umidità degli scarti alimentari in lavorazione.

FoodCycler è dotato dei seguenti componenti:

#### Contenitore rimovibile in alluminio rivestito in porcellana

Il contenitore di triturazione è progettato per tritare e lavorare completamente gli scarti alimentari ed è stato sottoposto a test di resistenza e forza perfettamente calibrati.

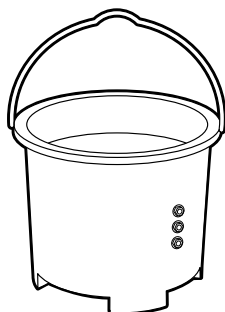

#### Coperchio del contenitore con filtro a carboni attivi

Completo di un rivestimento in schiuma con carboni attivi per catturare gli odori, il versatile coperchio del contenitore con filtro ai carboni attivi consente di accumulare i rifiuti alimentari fuori da FoodCycler fino al ciclo successivo. Grazie al coperchio con filtro ai carboni attivi è possibile tenere solo il contenitore sul piano di lavoro mentre si accumulano quotidianamente gli scarti di cibo, poi, quando è pieno, posizionare il contenitore in FoodCycler per la lavorazione (rimuovere il coperchio del contenitore prima di posizionarlo nel FoodCycler).

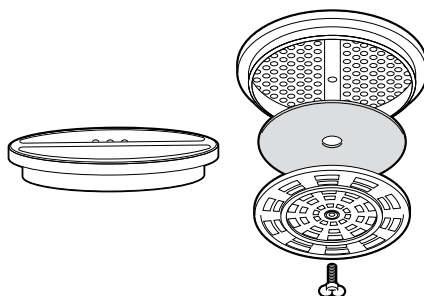

#### Set di 2 EcoFilter ai carboni attivi

(SWR050BLK)

I filtri ai carboni attivi sono progettati per ridurre gli odori durante il riciclo.

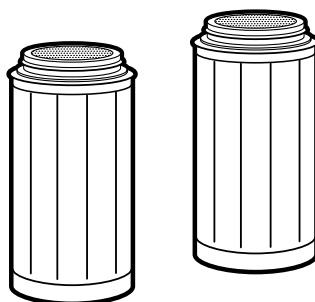

### Guide aria filtro

Sopra i filtri a carboni attivi si trovano due piccole guide dell'aria e assicurano che questa e il vapore acqueo siano correttamente indirizzati verso le bocchette di ventilazione di FoodCycler.

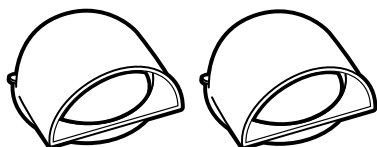

### Coperchio bloccante

Grazie al suo design si inserisce e blocca agevolmente prima di ogni ciclo per ridurre rumore e odore e garantire un ciclo sicuro e affidabile. Se il coperchio viene rimosso, il funzionamento verrà momentaneamente interrotto.

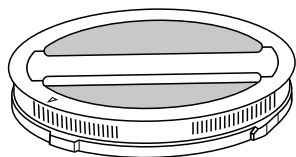

Ognuna di queste parti costituisce il sistema completo di FoodCycler.



## Montaggio

### PREPARAZIONE AL PRIMO UTILIZZO



#### IMPORTANTE

Prima dell'uso, assicurarsi di aver rimosso tutto l'imballaggio di FoodCycler, EcoFilter e delle guide aria filtro.

- Rimuovere e smaltire in sicurezza tutti i materiali di imballaggio o le etichette promozionali attaccate a FoodCycler.
- Rimuovere gli adesivi situati sulla parte superiore dei due EcoFilter ai carboni attivi installati in FoodCycler e assicurarsi che i filtri e le guide dell'aria del filtro siano in posizione precedentemente al primo utilizzo.
- Seguire le indicazioni della sezione Sostituzione dei filtri a pagina 18.



#### IMPORTANTE

La mancata rimozione degli adesivi situati nella parte superiore di ciascun filtro precedentemente al primo utilizzo potrebbe ostacolare il flusso d'aria e causare il malfunzionamento di FoodCycler.

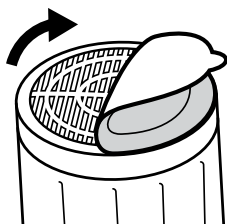

- Scegliere una posizione piana e asciutta in cui collocare FoodCycler.
- Collocarlo almeno a 20 cm da pareti o mobili.
- Prima dell'uso, assicurarsi che le prese e le uscite d'aria non siano bloccate.



#### NOTA

Per spostare FoodCycler, sollevarlo sempre con due mani sotto la base e appoggiarlo delicatamente su una superficie piana e asciutta.



## Funzioni

### UTILIZZO DI FOODCYCLER

1. Aprire il coperchio ruotandolo in senso antiorario finché la freccia sul coperchio del contenitore non punta verso il simbolo di sblocco sulla parte superiore di FoodCycler. Sollevare per rimuovere.

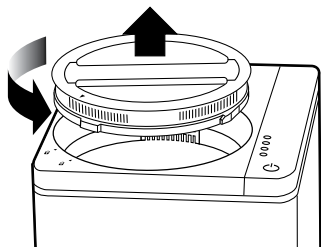

2. Sollevare il contenitore e rimuoverlo da FoodCycler mediante la maniglia in metallo.

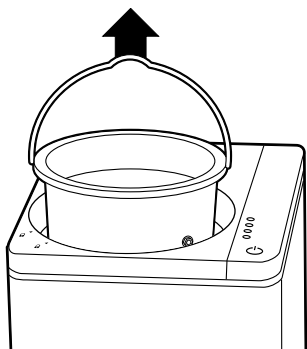

3. Gettare gli scarti di cibo nel contenitore senza oltrepassare la linea contrassegnata.

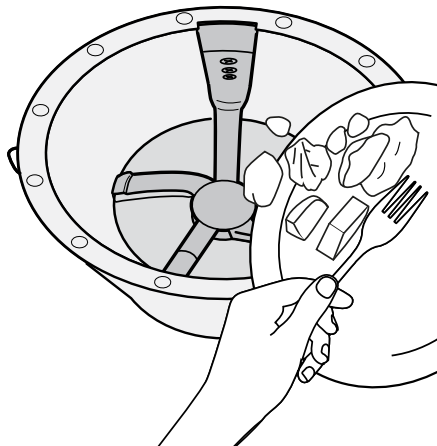

### IMPORTANTE

Prima di mettere in funzione FoodCycler, rimuovere sempre lo sporco o i residui di cibo dalla superficie esterna del contenitore e dalla piastra riscaldante.

### COSA INSERIRE IN FOODCYCLER

- Carne, pesce e scarti di pollame (senza ossa)
- La maggior parte degli scarti di frutta e verdura, bucce incluse
- Cereali e chicchi di cereali
- Formaggi
- Fagioli, semi e legumi
- Fondi di caffè e bustine per il tè in carta
- Uova e gusci d'uovo
- Cibo per animali domestici (senza ossa)

### COSA NON INSERIRE IN FOODCYCLER

- Ossa dure come quelle di manzo, agnello e maiale
- Caramelle o gomme da masticare
- Oli o grassi da cucina
- Noccioli duri (pesche, albicocche, pesche noci)
- Frutta secca e altri gusci duri
- Frutta e foglie vegetali dure (ad es. foglie d'ananas)



## IMPORTANTE

FoodCycler è destinato esclusivamente al trattamento degli SCARTI DI CIBO domestici. Non inserire rifiuti diversi in FoodCycler.

FoodCycler è in grado di lavorare materiali organici che le compostiere tradizionali non sono in grado di trattare e offre un funzionamento ottimale quando vi viene inserita una varietà di cibi.

Per assicurare una scomposizione ottimale degli scarti di cibo, mescolare i cibi inserendo quelli più pesanti in frammezzandoli con quelli più leggeri e asciutti.

### **Evitare alte concentrazioni dei seguenti cibi:**

- cibi con amidi (pane, torte, riso, pasta, purè di patate, ripieni)
- scorze di agrumi
- condimenti, salse e zuppe
- burro di frutta secca
- marmellate e gelatine
- frutta molto zuccherine (uva, ciliegie, melone, arance, banane, ecc.)
- carne, latticini (panna acida, yogurt, latte scaduto) e gusci d'uovo
- La composizione densa, ricca di amidi e/o di umidità di questi alimenti li rende difficili da lavorare in grandi quantità.



## IMPORTANTE

Quando vengono lavorati scarti di cibi ad alto contenuto di amidi e zuccheri, salse o alimenti grassi, assicurarsi di mescolarli con altri tipi di cibi. Se questi tipi di rifiuti alimentari vengono lavorati senza essere stati precedentemente miscelati, il prodotto finale potrebbe rimanere sul fondo del contenitore e non essere lavorato.

Se il prodotto finale non è ottimale, aggiungere altri scarti e avviare nuovamente il ciclo. Tagliare gli scarti di cibo lunghi, come ad esempio pannocchie, foglie di mais, ecc., in pezzi più piccoli in quanto sono molto fibrosi e potrebbero provocare inceppamenti se lasciati interi.



## IMPORTANTE

Assicurarsi sempre che non cadano rifiuti alimentari fuori dal contenitore e in FoodCycler.

Ciò potrebbe danneggiare il motore e altri componenti interni. Prima di aggiungere scarti di cibo rimuovi il contenitore da FoodCycler. È possibile tenere il contenitore sul piano della cucina e riempirlo di rifiuti alimentari durante il giorno o la settimana utilizzando il coperchio con filtro a carboni attivi finché non è il momento di avviare un ciclo.



## IMPORTANTE

Non riempire eccessivamente il contenitore.

Il contenitore è dotato di una linea di riempimento massimo (circa 2 litri di capacità) lungo l'interno. Non aggiungere rifiuti alimentari al di sopra di questa linea. Una volta pieno, non premere gli scarti di cibo per farli rimanere al di sotto della linea. Il riempimento eccessivo del contenitore potrebbe causare l'inceppamento di FoodCycler e la mancata lavorazione.

1. Sostituisci il contenitore con gli scarti in FoodCycler inserendolo nell'apposito spazio. La freccia sul bordo del contenitore dovrebbe essere allineata con quella all'interno dello spazio di FoodCycler. In questo modo gli ingranaggi di FoodCycler si innesteranno con quelli del contenitore.

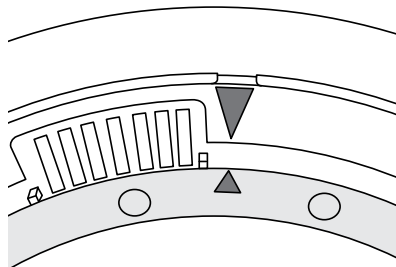

- Sostituisci il coperchio di FoodCycler inserendolo nella parte superiore di FoodCycler sopra al contenitore. Ruota il coperchio in senso orario finché la freccia sul coperchio del contenitore non punta verso il simbolo di blocco sulla parte superiore di FoodCycler.

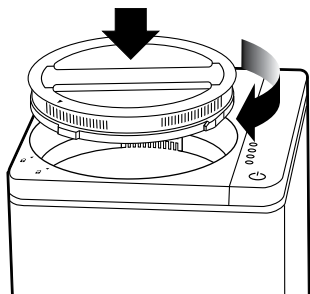

## NOTA

FoodCycler non funzionerà senza aver bloccato il coperchio in posizione.

- Inserire la spina in una presa di alimentazione da 220 o 240 V e attivare l'alimentazione.
- Premere il pulsante ON/OFF e impostare la modalità Ready (pronto) di FoodCycler, le ventole andranno a velocità bassa. Le luci si illumineranno.
- Premere nuovamente il pulsante di alimentazione e il ciclo in 3 fasi inizierà nuovamente, una luce verde indicherà ogni ciclo.

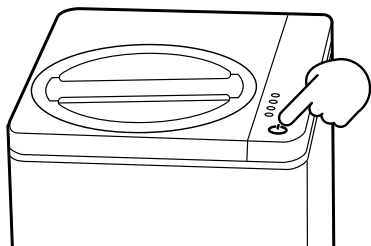

- FoodCycler eseguirà i 3 cicli (essiccazione, triturazione, raffreddamento) ed emetterà un suono al completamento di ogni ciclo per

poi passare alla modalità standby. Si spengheranno tutte le luci, quindi il FoodCycler. Per spegnere manualmente il FoodCycler, tenere premuto per 3 secondi il pulsante on/off. Prima di rimuovere il coperchio e il contenitore, spegnere l'interruttore di alimentazione e scollegare il cavo dalla presa.

## Funzionalità di pausa

Se durante il ciclo è necessario aggiungere ulteriori rifiuti è possibile utilizzare la funzione di pausa.

La funzione di pausa deve essere utilizzata solo durante il ciclo di essiccazione, altrimenti i nuovi scarti di cibo non saranno trattati correttamente. Quando FoodCycler viene messo in pausa per aggiungere altri scarti di cibo, la durata complessiva del ciclo si allungherà, tuttavia il ciclo non durerà mai più di 8 ore.

Gli EcoChips potrebbero non risultare completamente lavorati alla fine del ciclo. In questo caso, si consiglia di avviare nuovamente FoodCycler per disidratare completamente il contenuto presente nel contenitore.

Per mettere in pausa FoodCycler, premere una volta il pulsante on/off o aprire il coperchio durante la lavorazione. Premere nuovamente il pulsante on/off dopo aver bloccato il coperchio per riprendere il ciclo.



## IMPORTANTE

Se FoodCycler viene sovraccaricato o fatto funzionare ininterrottamente per troppo tempo, l'interruttore di sicurezza arresterà il funzionamento di FoodCycler per evitare il surriscaldamento del motore. Qualora ciò avvenisse, spegnere FoodCycler, scollegarlo dalla presa di alimentazione e lasciarlo raffreddare per circa 30 minuti. Una volta raffreddato, è possibile riutilizzarlo. Se il surriscaldamento è causato dal riempimento eccessivo del contenitore, rimuovere una parte degli scarti di cibo per lavorare quantità inferiori.



## Indicatori luminosi del pannello di controllo e durata del ciclo

1. Il pulsante on/off (luce blu) si accenderà quando FoodCycler è in modalità standby o in funzionamento.
2. Il ciclo di essiccazione (luce verde) può durare da 60 a 100 minuti e, una volta terminato, passa automaticamente alla triturazione.
3. Il ciclo di triturazione (luce verde) è il più lungo e può durare da 4 a 6 ore. Una volta completato questo ciclo, FoodCycler passerà automaticamente al raffreddamento.
4. Il ciclo di raffreddamento (luce verde) è l'ultimo ciclo prima del completamento. La modalità di raffreddamento dura meno di 30 minuti.
5. La spia di cambio filtro (rossa) si accende quando è il momento di sostituire i filtri.

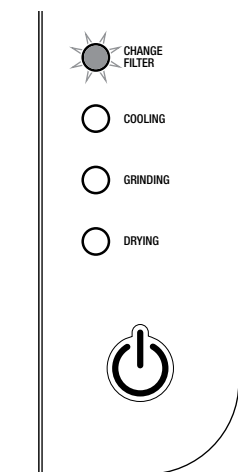

## **NOTA**

La lavorazione dura in media 4-6 ore. La durata del ciclo varia a seconda dei tipi di cibo trattati e l'umidità contenuta. La durata massima di lavorazione è di 8 ore. La fase di raffreddamento impiega altri 30 minuti.

## SOSTITUZIONE DEI FILTRI

Per assicurare un ciclo inodore, gli EcoFilter devono essere sostituiti regolarmente o come indicato.

Se FoodCycler viene usato regolarmente i filtri andranno sostituiti ogni 3-4 mesi (500 ore).

Al termine di questo periodo, la spia di sostituzione del filtro si illuminerà di rosso indicando che i filtri devono essere sostituiti.

- Prima dell'uso rimuovere tutto l'imballaggio degli EcoFilter e delle guide aria filtro. Rimuovere tutti gli imballaggi dai filtri di ricambio prima di inserirli in FoodCycler. Seguire i passi descritti di seguito.



## **NOTA**

Cambiare entrambi i filtri contemporaneamente.



## **IMPORTANTE**

I filtri non sono lavabili. Non immergere alcuna parte dei filtri in acqua, in quanto ciò potrebbe danneggiarli.

## Sostituzione degli EcoFilter:

1. Aprire il pannello posteriore di FoodCycler premendo sulla linguetta di plastica nella parte superiore del pannello (con la freccia), quindi tirare verso l'esterno per sbloccarlo. Rimuovere le due guide dell'aria del filtro che si trovano sopra i filtri, inclinandole leggermente verso di sé, quindi sollevarle ed estrarle da FoodCycler. Non gettare via le guide dell'aria del filtro.

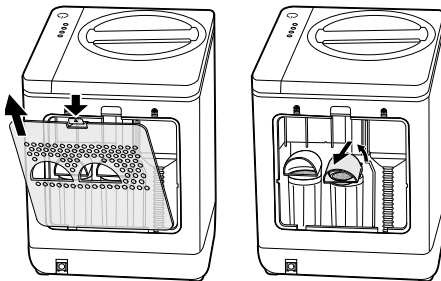

2. Tenendo dritti i filtri usati, ruotarli in senso antiorario per rimuoverli dalle cavità del filtro. Toglierne uno alla volta.

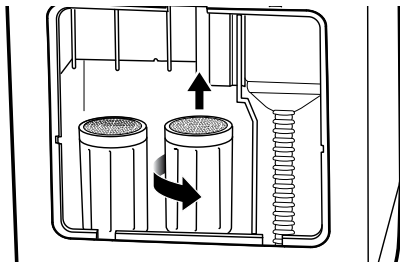

3. Rimuovere l'imballaggio dai filtri prima di installarli. Mantenendo i nuovi filtri dritti, inserire il destro, quindi il sinistro negli appositi spazi e ruotare in senso orario per fissarli.

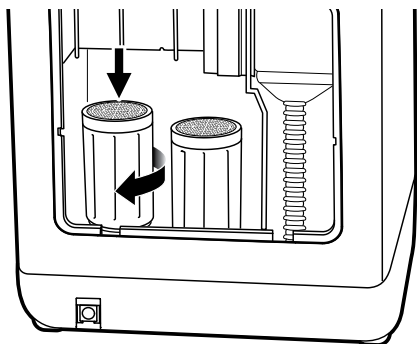

4. Far scorrere le guide dell'aria del filtro sulla parte superiore dei filtri in modo che siano dritte. Spingere leggermente verso il basso per inserirle.

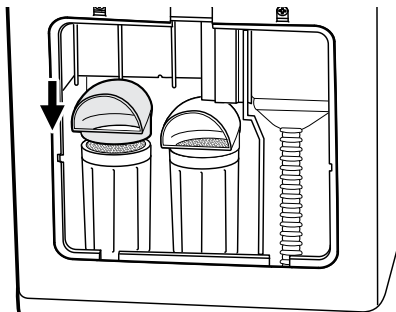

5. Individuare il pulsante di ripristino del filtro lungo il bordo superiore interno della cavità del filtro e tenerlo premuto per 3 secondi. Una volta eseguito il ripristino la spia di sostituzione filtro si spegnerà. Sostituire il pannello posteriore.

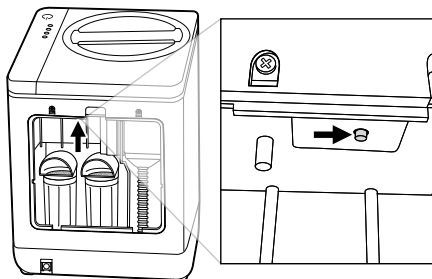

### IMPORTANTE

Al primo utilizzo, rimuovere i filtri e i relativi adesivi come descritto in precedenza. Se la spia di sostituzione filtro non è accesa, non eseguire il ripristino.

### FILTRI DI RICAMBIO

I filtri di ricambio possono essere acquistati sul sito Web di Sage† o presso i punti vendita al dettaglio che aderiscono all'iniziativa.

<b>Sage FoodCycler™</b>	<b>Filtro sostitutivo</b>
<b>N. modello</b>	<b>Codice prodotto</b>

SWR550GRY

SWR050BLK

† Potrebbero essere applicate spese di spedizione.

Contattare l'assistenza Clienti Sage per ulteriore assistenza.

Utilizzare solo filtri originali Sage destinati a questo apparecchio. Non utilizzare altri filtri.



## IMPORTANTE

### COPERCHIO DEL CONTENITORE CON FILTRO A CARBONI ATTIVI

Per comodità, è possibile collocare FoodCycler sotto il ripiano o in un'area diversa dalla cucina, come la lavanderia o il garage, e tenere solo il contenitore di FoodCycler sul ripiano della cucina per gettare gli scarti di cibo senza problemi e odori grazie al coperchio con filtro a carboni attivi. Una volta pieno, rimuovere il coperchio del contenitore prima di inserirlo in FoodCycler.

#### Montaggio del coperchio del contenitore

1. Posizionare il rivestimento in schiuma del filtro a carboni attivi all'interno del coperchio del contenitore.
2. Posizionare la copertura posteriore del coperchio sul rivestimento in schiuma del filtro a carboni attivi.
3. Assicurarsi che tutti i pezzi siano correttamente allineati all'interno del coperchio.
4. Inserire la vite di bloccaggio nel foro centrale di tutte le parti del coperchio allineate.
5. Ruotare la vite di bloccaggio in senso orario fino a quando le parti del coperchio sono ben fissate.

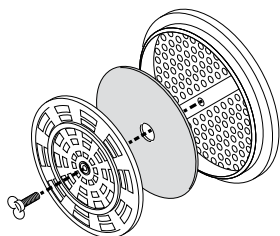

Il rivestimento del coperchio in schiuma con carboni attivi deve essere sostituito ogni 2-3 mesi per contribuire a ridurre gli odori derivanti dai rifiuti alimentari all'interno contenitore di triturazione.

- Per la sostituzione, è sufficiente rimuovere tutti gli imballaggi dal rivestimento di ricambio del coperchio e posizionarli all'interno del coperchio come descritto in precedenza.



## ATTENZIONE

I filtri non sono lavabili. Non immergere alcuna parte dei filtri in acqua, in quanto ciò potrebbe danneggiarli.

### SOSTITUZIONE DEL RIVESTIMENTO COPERCHIO IN SCHIUMA CON CARBONI ATTIVI

I rivestimenti del coperchio con carboni attivi di ricambio possono essere acquistati sul sito Web di Sage†.

† Potrebbero essere applicate spese di spedizione.

Contattare l'assistenza Clienti Sage per ulteriore assistenza.

Utilizzare solo filtri originali Sage destinati a questo apparecchio. Non utilizzare altri filtri.

### SMALTIMENTO DEGLI ECOCHIPS



## NOTA

Di seguito è riportata una guida allo smaltimento degli EcoChips.

- I regolamenti del Paese, stato/territorio e dei singoli comuni in materia di smaltimento dei rifiuti organici potrebbero discostarsi dalla presente guida.
- Per ulteriori informazioni, prima dello smaltimento verificare presso il proprio comune.

## **Gli EcoChips possono essere smaltiti in due modi:**

### **1. Nella raccolta generica**

- **Fare riferimento ai regolamenti statali, territoriali e comunali** per uno smaltimento corretto.

### **2. In giardino**

- Se utilizzati nel giardino, gli EcoChips devono essere incorporati come parte del terriccio, non solo in superficie.
- Gli EcoChips possono essere incorporati nel terreno attorno ad alberi da frutto, di frutta secca o viti in qualsiasi momento. Dopo l'utilizzo, i prodotti caduti non devono essere raccolti da terra per 90 giorni.
- Gli EcoChips possono essere utilizzati in agricoltura, nei giardini domestici e per il giardinaggio. Se vengono utilizzati in terreni per la coltivazione di alimenti che vengono a contatto diretto con il suolo (come carote, lattughe ed erbe a foglia) è necessario attendere 90 giorni prima di piantare per ridurre al minimo i potenziali rischi per la salute.



## Manutenzione, Pulizia e Conservazione

Mantenere pulito FoodCycler per garantirne un funzionamento efficiente. Pulire regolarmente sia l'esterno di FoodCycler che il contenitore rimovibile.



### NOTA

Prima di mettere in funzione FoodCycler, pulire sempre il contenitore di triturazione e la superficie della piastra riscaldante con un panno pulito e asciutto.

Seguire le indicazioni di seguito per mantenere FoodCycler nelle condizioni migliori.

Accertarsi sempre che FoodCycler non sia attivo, venga spento dall'interruttore di alimentazione e sia scollegato. Lasciarlo raffreddare prima di eseguire operazioni di pulizia o sostituzione del filtro.

### Pulizia dell'esterno di FoodCycler



### ATTENZIONE

**NON** immergere FoodCycler in acqua. Questo potrebbe provocare danni irreparabili e causare scosse elettriche. Eseguire solo una pulizia esterna!



### NOTA

Utilizzare un panno pulito e asciutto per pulire la superficie esterna, interna e della piastra riscaldante di FoodCycler. In caso di sporco particolarmente ostinato, aggiungere una piccola quantità di detersivo per piatti su un panno umido e strizzarlo per eliminare l'acqua in eccesso.



### NOTA

L'esposizione agli oli da cucina e alle sostanze chimiche per la pulizia può far sbiadire e scolorire il colore di FoodCycler. Se FoodCycler è esposto a oli o sostanze chimiche, spegnere e staccare la spina dell'apparecchio e utilizzare un panno umido per pulire la superficie esterna. Asciugare accuratamente utilizzando un panno asciutto e privo di lanugine o della carta assorbente per rimuovere tutta l'umidità prima dell'uso.

**NON** utilizzare benzina, solventi, detersivi aggressivi, ecc. su e/o in FoodCycler in quanto potrebbero danneggiarlo.

**NON UTILIZZARE MAI** alcool o altri solventi su FoodCycler.

### Pulizia del secchio di triturazione

Il contenitore per la triturazione è realizzato in alluminio resistente con un rivestimento protettivo in porcellana, pertanto è lavabile in lavastoviglie.

Lasciar raffreddare il contenitore prima di maneggiarlo o di rimetterlo in FoodCycler.

1. Rimuovere il contenitore.
2. Rimuovere tutti i blocchi e frammenti dal contenitore di triturazione.
3. Posizionare il contenitore nel cestello inferiore della lavastoviglie.

Se il contenitore presenta un residuo del ciclo precedente e si desidera rimuoverlo, eseguire un ciclo inserendo solo scorze di agrumi (limoni, arance, ecc.). Le scorze degli agrumi contribuiranno a eliminare qualsiasi residuo di scarti di cibo, anche quelli incrostati.

Se si verifica un inceppamento e non è possibile rimuovere il blocco manualmente, immergere il secchio per tutta la notte in acqua calda (è possibile usare anche del sapone). Evitare l'uso di utensili in metallo o spazzole metalliche per eliminare il blocco.

È anche possibile lavare il contenitore a mano con acqua calda, una piccola quantità di sapone per i piatti e uno strofinaccio. Strofinare intorno e sotto gli agitatori per pulire tutte le superfici.



## Risoluzione dei problemi

Prima di eseguire uno dei seguenti controlli di manutenzione, scollegare FoodCycler dalla rete elettrica.

PROBLEMA	COME PROCEDERE
<b>FoodCycler non si avvia</b>	<ul style="list-style-type: none"> <li>Controllare che la spina di alimentazione sia collegata ad una presa di corrente e che la presa sia accesa.</li> <li>Verificare che FoodCycler sia assemblato correttamente.</li> </ul>
<b>Spia di alimentazione</b> Lampeggia e FoodCycler emette segnali acustici Lampeggia e FoodCycler non funziona Nessuna luce	<ul style="list-style-type: none"> <li>Coperchio sbloccato/sensore rimosso</li> <li>Richiedere il reset manuale</li> <li>Nessuna alimentazione, controllare il collegamento</li> </ul>
<b>Qualsiasi indicatore luminoso</b> Lampeggia e FoodCycler si ferma Nessuna luce	<ul style="list-style-type: none"> <li>Motore sovraccarico. Verificare che il cibo non si sia bloccato all'interno del contenitore. Rimuovere parte degli scarti di cibo dal contenitore.</li> </ul> <p>NOTA: applicabile solo alla luce di essiccazione</p> <ul style="list-style-type: none"> <li>Nessuna alimentazione, controllare il collegamento</li> </ul> <p>Se il problema persiste, contattare il Servizio clienti Sage. Potrebbe essere un problema di componenti di FoodCycler.</p>
<b>Rumore eccessivo</b>	<ul style="list-style-type: none"> <li>Verificare che FoodCycler sia posizionato su una superficie piana</li> </ul>

Qualora si verifichi un piccolo malfunzionamento potrebbe essere necessario eseguire una reimpostazione manuale se il sistema operativo di FoodCycler deve essere ripristinato a una modalità precedente.

Seguire queste istruzioni per completare correttamente il ripristino manuale:

1. Collegare FoodCycler.
2. Tenere premuto per 3 secondi il pulsante on/off, finché non si sente un segnale acustico e FoodCycler si spegne.
3. Scollegare FoodCycler per 1 minuto.
4. Ricollegare FoodCycler e attendere dieci secondi.
5. Premere il pulsante on/off come quando si avvia un ciclo.

Qualora non venga eseguito il ripristino la prima volta, riprovare nuovamente.



### NOTA

Se FoodCycler segnala un problema di componenti, non continuare a usarlo. Contattare il centro assistenza di Sage.



## Garanzia

### **GARANZIA LIMITATA DI 2 ANNI**

Sage Appliances offre una garanzia per l'utilizzo domestico di questo prodotto in specifiche aree geografiche; la copertura è di 2 anni a partire dalla data di acquisto. La garanzia copre eventuali malfunzionamenti causati da difetti di fabbricazione o dei materiali. Durante il periodo coperto dalla garanzia, Sage Appliances sarà tenuta a riparare o sostituire i prodotti difettosi o a rimborsare l'importo a essi corrispondente (a sola discrezione di Sage Appliances).

Tutti i diritti di garanzia previsti dalla legislazione nazionale applicabile verranno rispettati e non possono essere annullati dalla presente garanzia. Per tutti i termini e le condizioni della garanzia e per istruzioni su come inviare una richiesta di risarcimento, visitare il sito [www.sageappliances.com](http://www.sageappliances.com).

# *the FoodCycler™*

SWR550



ES GUÍA RÁPIDA

# **Sage®**





## Índice

- 2 Sage recomienda seguridad ante todo
- 10 Componentes
- 11 Panel de control
- 12 Características
- 14 Ensamblaje
- 15 Funciones
- 22 Cuidado, limpieza y almacenamiento
- 23 Resolución de problemas
- 24 Garantía

## SAGE RECOMIENDA SEGURIDAD ANTE TODO

**En Sage nos preocupa mucho la seguridad. Para el diseño y la fabricación de nuestros productos de consumo tenemos en cuenta, antes que nada, la seguridad de nuestros clientes, como tú. También te rogamos que actúes cuidadosamente al usar cualquier electrodoméstico y que tomes las precauciones siguientes.**

## MEDIDAS DE SEGURIDAD IMPORTANTES

**LEE TODAS LAS INSTRUCCIONES ANTES DEL USO Y GUÁRDALAS PARA PODER CONSULTARLAS EN EL FUTURO.**

- Este documento está disponible para descargar en [sageappliances.com](http://sageappliances.com).

**Al usar aparatos eléctricos, siempre se deben poner en práctica medidas básicas de seguridad, como las siguientes:**

- Antes de usar el producto por primera vez, asegúrate de que la tensión eléctrica de la toma de corriente coincida con la que figura en la etiqueta en la base del electrodoméstico.
- Lee atentamente todas las instrucciones antes de usar the FoodCycler por primera vez y guárdalas para consultas posteriores.
- Retira y desecha de forma segura cualquier material de embalaje y etiquetas

- promocionales antes de usar the FoodCycler por primera vez.
- Para evitar riesgos de asfixia de niños pequeños, retira y desecha correctamente la cubierta protectora acoplada al enchufe de este electrodoméstico.
  - No coloques the FoodCycler cerca del borde de una encimera o mesa durante el funcionamiento.
  - Asegúrate de que la superficie esté nivelada y limpia, sin agua ni otras sustancias.
  - No utilices the FoodCycler sobre el escurridor del fregadero.
  - No dejes the FoodCycler encima o cerca de un quemador de gas o eléctrico, ni donde pueda entrar en contacto con un aparato que genere calor.
  - No utilices the FoodCycler sobre una superficie inclinada. No muevas the FoodCycler mientras esté encendido.
  - No cubras las rejillas de ventilación cuando the FoodCycler esté en funcionamiento.
  - Nunca uses the FoodCycler si el cubo no está colocado correctamente en el interior.
  - Nunca uses the FoodCycler cuando el cubo esté vacío.
  - Nunca toques el interior mientras the FoodCycler esté en funcionamiento, ya que estará muy caliente.
  - Usa the FoodCycler siempre sobre una superficie estable y resistente al calor. No lo utilices encima de una superficie cubierta con tela, cerca de cortinas u otros materiales inflamables.
  - Se recomienda escoger un lugar donde the FoodCycler tenga espacio libre suficiente alrededor para permitir una circulación adecuada del aire y la humedad.
  - El aire caliente que the FoodCycler libera por la parte posterior durante el funcionamiento podría

contener mucha humedad. Siempre se debe dejar espacio libre suficiente (20 cm como mínimo) hacia los cuatro lados y por arriba, para que la humedad no se condense en las paredes.

- Durante el funcionamiento, se libera aire caliente a través de las rejillas de ventilación en la parte posterior. Siempre mantén las manos y el rostro a una distancia segura del aire caliente y de las rejillas de ventilación.
- Nunca utilices the FoodCycler sin el panel posterior con orificios de ventilación, ya que la superficie interna que quedaría al descubierto alcanza temperaturas elevadas durante el funcionamiento y, a veces, incluso después del uso.
- Nunca intentes retirar la pegatina que actúa como sello de seguridad ni abrir la carcasa lateral.

La garantía quedará anulada si se retira o se daña el sello. **El uso inapropiado podría causar lesiones.**

- Antes de cada uso, se debe limpiar cualquier tipo de suciedad o residuos de comida que pueda haber en la superficie externa del cubo y en la placa de calentamiento.
- The FoodCycler está diseñado para procesar RESIDUOS ALIMENTARIOS domésticos únicamente. No añadas residuos no alimentarios en the FoodCycler.
- No llenes el cubo con restos duros, como huesos u otros alimentos duros similares, ya que podrían dañar el cubo y el aparato propiamente dicho.
- No llenes el cubo por encima de la línea en el interior, que indica el nivel máximo.

- Cuando el cubo esté lleno, no comprimas los restos para mantenerlos por debajo de la línea. Sobrecargar el cubo puede hacer que se atasque, además de dañar el motor y el aparato en sí.
- No apoyes nada sobre the FoodCycler.
- El cubo es el único componente del aparato que puede colocarse en el lavavajillas.
- Para evitar quemaduras o lesiones personales, utiliza siempre agarradores o manoplas aislantes cuando coloques, retires o manipules elementos y the FoodCycler esté caliente. O bien, espera hasta que the FoodCycler se enfríe antes de hacerlo.
- Siempre ten sumo cuidado al retirar cualquiera de los accesorios o desechar los restos del cubo.
- Se recomienda usar solo los accesorios suministrados con the FoodCycler.
- El uso de accesorios no recomendados por Sage puede ocasionar lesiones.
- No intentes utilizar the FoodCycler con métodos que no sean los descritos en este manual.
- Asegúrate siempre de que the FoodCycler esté correctamente montado antes de usarlo. Sigue las instrucciones indicadas en este manual.
- The FoodCycler no funcionará a menos que esté montado de manera adecuada, incluida la tapa.
- Comprueba que la tapadera esté encajada correctamente antes del funcionamiento.
- The FoodCycler no está diseñado para utilizarse mediante un temporizador externo ni otros sistemas de control remoto.
- No apoyes ningún artículo sobre the FoodCycler cuando esté en funcionamiento ni cuando esté almacenado.

- Siempre comprueba que the FoodCycler se haya enfriado y esté desenchufado antes de moverlo.
- Siempre desenchufa the FoodCycler si va a dejarse desatendido, así como cuando vayas a montarlo, desmontarlo o limpiarlo.
- No coloques the FoodCycler en un lugar expuesto a luz solar directa. La exposición continua a los rayos ultravioleta podría decolorar el aparato.
- Mantén the FoodCycler siempre limpio. Sigue las instrucciones de limpieza indicadas en este manual.

## ESPECIFICACIONES

<b>VIDA ÚTIL DEL FILTRO</b>	<b>APROX. DE 3 A 4 MESES<sup>^</sup> O 500 HORAS (LO QUE OCURRA PRIMERO)</b>
Modos de procesamiento	Secar, triturar, enfriar
Dimensiones del producto (mm)	(ancho) 280 x (prof.) 320 x (alto) 360
Potencia de entrada	220–240 V 50/60 Hz
Consumo de energía	500 W
Uso de energía (en funcionamiento)	Aprox. 0,8 KWh por ciclo
Uso de energía (en espera)	2 KWh por mes
Tiempo de procesamiento	Aprox. de 4 a 6 horas*
Reducción del volumen de residuos	Aprox. más de un 80 %**
Capacidad del cubo	Aprox. 2 litros

<sup>^</sup> La luz de advertencia de cambio de filtro te avisará cuando sea momento de sustituirlo.

\* Un ciclo de procesamiento típico dura una media de 4-6 horas. La duración del ciclo variará según los tipos de alimentos que se procesen y el contenido de humedad total. El tiempo máximo total de procesamiento es de 8 horas. La fase de enfriamiento dura otros 30 minutos adicionales.

\*\* El volumen del contenido del cubo podría reducirse más de un 80 % dependiendo de la cantidad y la humedad de los restos procesados.

## MEDIDAS DE SEGURIDAD IMPORTANTES PARA TODOS LOS APARATOS ELÉCTRICOS

- Desenrolla completamente el cable de alimentación antes de usar el aparato.

- Enchúfalo únicamente a una toma de corriente de 220 V o 240 V.
- El aparato debe enchufarse en una toma de corriente con conexión a tierra. Si tienes dudas, consulta con un electricista cualificado.
- Jamás debes modificar el enchufe ni usar un adaptador.
- No coloques este electrodoméstico sobre o cerca de una fuente de calor, como placas de cocina eléctricas, hornos o calentadores.
- Coloca el electrodoméstico a una distancia mínima de 20 cm de las paredes, cortinas y otros materiales sensibles al calor o al vapor y proporciona un espacio adecuado por encima y por todos los lados para la circulación de aire.
- Evita que el cable de alimentación sobresalga del borde de una encimera o una mesa, entre en contacto con superficies calientes o se enrede.
- Este aparato es solo para uso doméstico. No se debe utilizar para fines distintos de su uso previsto. No se debe utilizar en vehículos o embarcaciones en movimiento. No se debe utilizar al aire libre. **El uso inapropiado podría causar lesiones.**
- El aparato no está diseñado para ser usado por personas (incluidos niños) con discapacidades físicas, sensoriales o mentales, o sin experiencia ni conocimientos de uso, a menos que estén supervisados o reciban instrucciones concretas sobre el uso del aparato por parte de una persona responsable de su seguridad.
- Los niños deben ser supervisados para asegurarse de que no jueguen con el aparato.
- Este aparato no debe ser utilizado por niños.
- Siempre que no se utilice, debe estar apagado y desenchufado de la toma de corriente.

- Antes de limpiar, apaga el electrodoméstico, desconéctalo de la toma de corriente y retira el cable de alimentación (si es extraíble) del electrodoméstico y deja que se enfríen todas las piezas.
- Para protegerte contra descargas eléctricas, no sumerjas el cable de alimentación, el enchufe ni el aparato en agua ni en ningún otro líquido, ni permitas que la humedad entre en contacto con ninguna de sus piezas, a menos que se recomiende en las instrucciones de limpieza.
- Cualquier tarea de mantenimiento que no sea de limpieza debe realizarse en un Centro de servicio autorizado de Sage.
- Se recomienda inspeccionar el aparato regularmente. Para evitar riesgos, no utilices el aparato si el cable de alimentación, el enchufe o el aparato propiamente dicho están dañados. Si el aparato necesita arreglos o que lo revisen, llévalo al Centro de Servicio autorizado de Sage más cercano.
- No permitas que los niños jueguen con este aparato.
- La limpieza del aparato no debe ser realizada por niños a menos que sean mayores de 8 años y estén supervisados por un adulto.
- El aparato y el cable deben mantenerse fuera del alcance de niños menores de 8 años.
- Se recomienda instalar un interruptor diferencial de seguridad para ofrecer protección adicional al usar aparatos eléctricos. Se recomienda instalar en el circuito eléctrico que alimenta el aparato un interruptor de seguridad con una corriente de funcionamiento residual nominal no superior a 30 mA. Solicita asesoramiento profesional a un electricista.

- Cuando haya tormentas eléctricas, el aparato debe desenchufarse para evitar las sobrecargas eléctricas que puedan ocurrir, ya que podrían causar inadvertidamente daños al aparato y a sus componentes electrónicos.



Este símbolo indica que el aparato no debe desecharse con la basura doméstica normal. Debe llevarse a un centro de recogida de residuos designado por las autoridades locales para ese fin o a una empresa que preste ese servicio. Para obtener más información, ponte en contacto con los servicios municipales.



Este símbolo indica que la temperatura de las superficies accesibles puede ser alta cuando el aparato está funcionando y durante algún tiempo después de su uso.



Para evitar descargas eléctricas, no sumerjas en agua ni en ningún otro líquido el cable o el enchufe.

**SOLO PARA USO DOMÉSTICO  
GUARDA ESTAS INSTRUCCIONES**





# Componentes

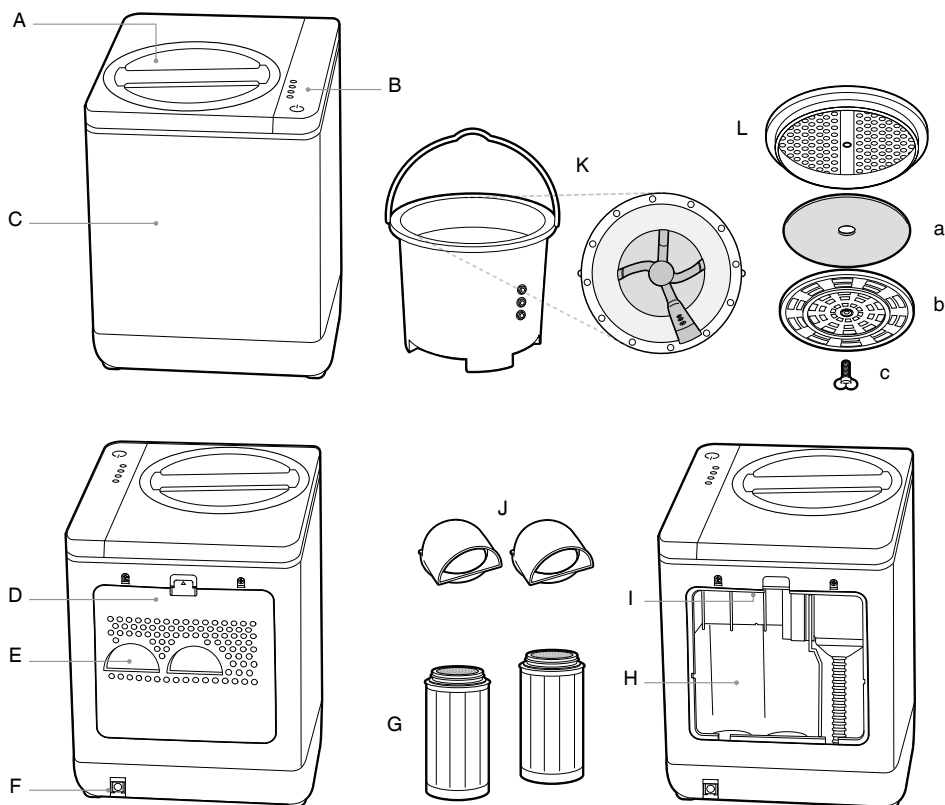

- A. Tapadera de bloqueo
- B. Panel de control
- C. Carcasa principal
- D. Panel posterior
- E. Rejilla de ventilación
- F. Salida del cable de alimentación
- G. 2 filtros EcoFilter
- H. Cavity para el filtro
- I. Botón de restauración de filtro
- J. Conductos de aire de los filtros

- K. Cubo con agitadores
- L. Conjunto de tapadera:
  - a. Lámina de esponja de carbón
  - b. Cubierta posterior
  - c. Tornillo de bloqueo

## NO FIGURAN EN EL DIAGRAMA:

- Patas antideslizantes
- Cable de alimentación



## Datos técnicos

220-240 V ~ 50/60 Hz 500 W



## Panel de control

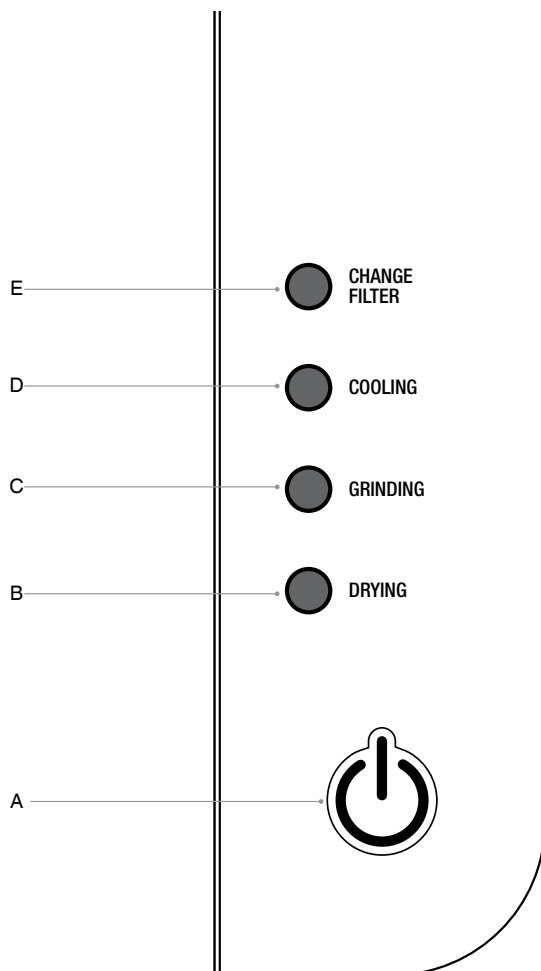

- A. Botón de encendido/apagado con luz indicadora
- B. Luz indicadora de la fase de secado
- C. Luz indicadora de la fase de triturado
- D. Luz indicadora de la fase de enfriamiento
- E. Luz indicadora de recambio del filtro



## Características

### FOODCYCLER DE SAGE

The FoodCycler de Sage usa un intuitivo ciclo de tres fases para transformar tus restos de comida en EcoChips™, pequeñas partículas ricas en nutrientes. Puede pulverizar y deshidratar casi cualquier tipo de residuos alimentarios.

Los agitadores que giran dentro del cubo trituran los restos para crear partículas pequeñas. Al mismo tiempo, the FoodCycler airea y calienta el contenido del cubo para descomponerlo y esterilizarlo.

#### Fase 1: secado

Se deshidratan los residuos alimentarios domésticos.

#### Fase 2: triturado

Los restos de comida se reducen más de un 80 % con respecto a su volumen original.\*\*

#### Fase 3: enfriamiento

Los EcoChips™ creados se enfrían para poder desecharlos de manera segura.

\*\* El volumen del contenido del cubo podría reducirse más de un 80 % dependiendo de la cantidad y la humedad de los restos procesados.

The FoodCycler se suministra con las siguientes piezas incluidas:

### Cubo de aluminio extraíble con revestimiento de porcelana

El cubo de triturado se somete a pruebas de resistencia y potencia que permiten calibrarlo a la perfección para triturar y procesar tus residuos alimentarios por completo.

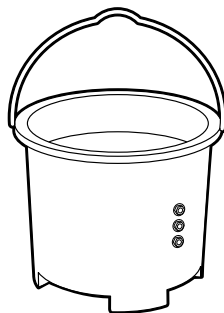

### Tapadera con filtro de carbón

La versátil tapadera del cubo incluye un filtro de esponja de carbón activo para eliminar olores, lo que permite acumular los restos de comida fuera de FoodCycler hasta que tengas suficientes para comenzar un ciclo. Coloca el cubo en la encimera y usa la tapadera con filtro de carbón mientras acumulas los restos de comida diarios y, cuando se llene, colócalo en the FoodCycler para procesarlos. Recuerda retirar la tapadera del cubo antes de colocarlo dentro del aparato.

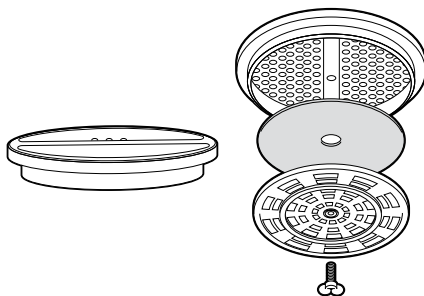

## 2 filtros EcoFilter de carbón activo

### (SWR050BLK)

Los filtros de carbón activo están diseñados para reducir los olores durante el ciclo.

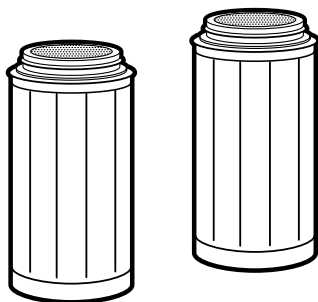

### Conductos de aire de los filtros

Los dos pequeños conductos de aire sobre los filtros de carbón garantizan que el aire y el vapor se dirijan debidamente hacia las rejillas de ventilación en the FoodCycler.

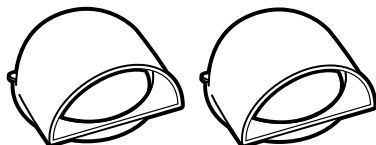

### Tapadera de bloqueo

El práctico diseño se desliza y bloquea fácilmente antes de cada ciclo para aislar sonidos, reducir olores y garantizar que el ciclo de procesamiento sea seguro y fiable. El funcionamiento se detendrá si se retira la tapa.

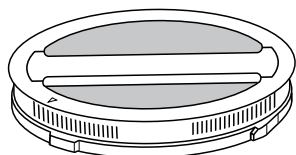

Cada una de estas piezas es una parte integral del sistema FoodCycler.



## Ensamblaje

### ANTES DEL PRIMER USO



#### IMPORTANTE

Antes del primer uso, retira todos los materiales de embalaje que haya en the FoodCycler, los filtros EcoFilter y los conductos de aire de los filtros.

- Retira y desecha de forma apropiada los materiales de embalaje o las etiquetas promocionales pegadas a tu FoodCycler.
- Antes del primer uso, retira las pegatinas ubicadas sobre los dos filtros EcoFilter de carbón activo que se suministran en the FoodCycler, y comprueba que los filtros y los conductos de aire de los filtros estén colocados correctamente.
- Sigue las instrucciones proporcionadas en la sección “Reemplazo de los filtros” (véase página 18).



#### IMPORTANTE

Si no retiras las pegatinas en la parte superior de cada filtro antes del primer uso, estas podrían bloquear el flujo de aire y hacer que the FoodCycler no funcione correctamente.

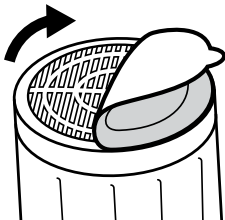

- Elige un lugar plano, nivelado y seco para colocar the FoodCycler.

- Para que el aire fluya correctamente, como mínimo debe estar a 20 cm de paredes, muebles u otros aparatos.
- Verifica que las entradas y salidas de aire no estén bloqueadas antes de usarlo.



#### NOTA

Cuando muevas the FoodCycler, siempre levántalo por la base usando las dos manos y colócalo con suavidad sobre una superficie plana, nivelada y seca.



## Funciones

### CÓMO USAR THE FOODCYCLER

1. Para quitar la tapa, gírala en sentido antihorario hasta que la flecha en la parte superior señale el símbolo de desbloqueo en la cara superior de FoodCycler. Levántala para retirarla.

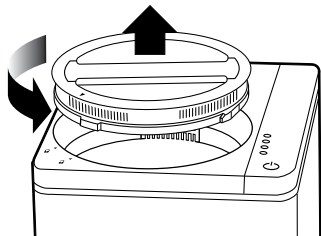

2. Usa el asa metálica para levantar el cubo hacia arriba y retirarlo del interior de FoodCycler.

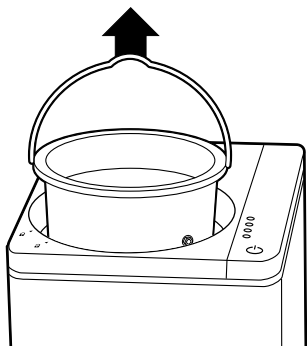

### QUÉ PROCESAR CON THE FOODCYCLER

- Restos de pescado y carnes rojas o blancas (sin huesos ni espinas)
- Restos de casi cualquier fruta y verdura, incluyendo las cáscaras o pieles
- Cereales y granos
- Queso
- Judías, semillas y legumbres
- Posos de café y bolsos de té de papel
- Huevos y cáscaras de huevo
- Alimento para mascotas (sin huesos)

3. Añade tus restos de comida al cubo. No lo llenes por encima de la línea en el interior.

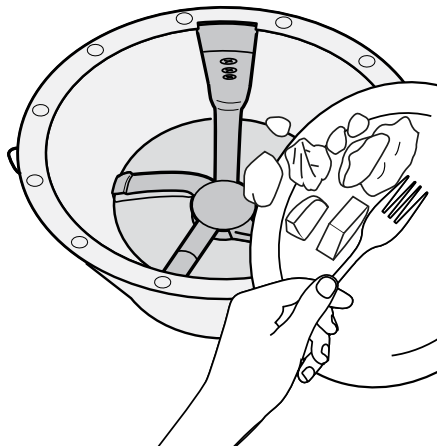

### IMPORTANTE

Antes de cada uso, se debe limpiar cualquier tipo de suciedad o residuos de comida que pueda haber en la superficie externa del cubo y en la placa de calentamiento.

### QUÉ NO PROCESAR CON THE FOODCYCLER

- Huesos duros de animales (p. ej. de vaca, cordero y cerdo)
- Caramelos o chicles
- Aceites o grasas de cocina
- Huesos duros de frutas (p. ej. de melocotones, albaricoques o nectarinas)
- Cáscaras duras (p. ej. de frutos secos)
- Hojas duras de frutas y verduras (p. ej. hojas de piña)

## **IMPORTANTE**

The FoodCycler está diseñado para procesar **RESIDUOS ALIMENTARIOS** domésticos únicamente. No añadas residuos no alimentarios en the FoodCycler.

The FoodCycler puede procesar materiales orgánicos que los compostadores tradicionales no pueden, y su rendimiento se optimiza cuando se procesa una mayor variedad de alimentos.

Para que los restos de comida se descompongan de manera óptima, mézclalos de modo que haya restos más pesados intercalados con alimentos más ligeros y más secos.

### **Evita añadir los siguientes alimentos en grandes cantidades:**

- comidas con almidón (pan, bizcocho, arroz, pasta, puré de patatas, rellenos)
- cáscaras de cítricos
- condimentos, aderezos, salsas, cremas y sopas
- mantequilla de frutos secos
- mermeladas, jaleas, confituras, compotas
- frutas con alto contenido en azúcar (uvas, cerezas, melón, naranjas, plátanos, etc.)
- carne, cáscara de huevo, lácteos (cremas agrias, yogures, leche en mal estado)
- La composición densa, almidonada y húmeda de estos alimentos hace que resulte difícil procesarlos en grandes cantidades.

## **IMPORTANTE**

Cuando se procesen restos con alto contenido en almidón y azúcar, salsas o comidas grasas, mézclalos bien con otro tipo de restos. De lo contrario, es posible que el producto final se pegue al fondo del cubo y no se pueda procesar por completo.

Si el resultado final no es óptimo, añade más restos de alimentos y comienza el ciclo de nuevo. Asegúrate de cortar los restos largos, como las mazorcas o las hojas de maíz, en trozos más pequeños, ya que contienen mucha fibra y podrían provocar que la máquina se atasque si se dejan enteros.

## **IMPORTANTE**

Cerciórate de que no caiga ningún resto de comida dentro de FoodCycler.

Esto podría dañar el motor y otros componentes internos. Se debe retirar el cubo de FoodCycler antes de añadir restos. Gracias a la tapadera con filtro de carbón, puedes dejar el cubo en la encimera de la cocina para ir llenándolo durante el día o la semana, hasta que puedas empezar un ciclo.

## **IMPORTANTE**

No llenes en exceso el cubo.

En su interior encontrarás una línea que marca la capacidad máxima (aproximadamente 2 litros). No añadas residuos por encima de esta línea. Cuando el cubo esté lleno, no comprimas los restos para mantenerlos por debajo de la línea. Si llenas en exceso el cubo, the FoodCycler podría atascarse y no procesar los contenidos.

1. Una vez lleno, vuelve a colocar el cubo en the FoodCycler tan solo introduciéndolo en su interior. Debes alinear la flecha del borde del cubo con la del interior del aparato. Esto activará el sistema de bloqueo del procesador y los engranajes del cubo.

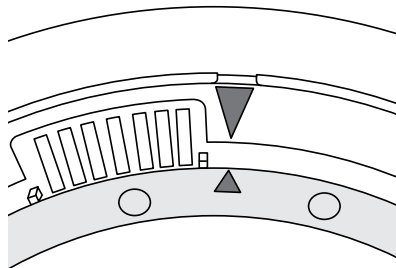

2. Vuelve a colocar la tapadera de FoodCycler insertándola sobre el cubo. Después gírala en sentido horario hasta que la flecha de la tapadera coincida con el símbolo de bloqueo que verás en la parte superior del aparato.

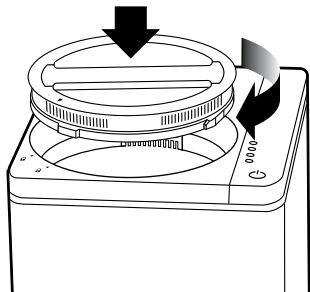

### NOTA

The FoodCycler no funcionará si la tapadera no está correctamente encajada.

1. Conecta el enchufe en una toma de corriente de 220 V o 240 V.
2. Pulsa el botón de encendido/apagado una vez para activar el modo de preparación de FoodCycler e iniciar el ventilador a baja velocidad. La luz se encenderá.
3. Pulsa el botón de encendido/apagado otra vez para iniciar el ciclo de tres fases. Se encenderá una luz verde para indicar la fase activa.

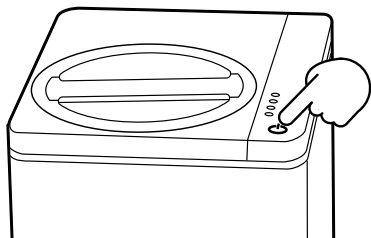

4. The FoodCycler atravesará tres fases: secado, triturado y enfriamiento. Cuando todas terminen, el aparato emitirá un pitido y volverá al modo de espera. Seguidamente, todas las luces y the FoodCycler se apagarán. Para apagarlo manualmente, pulsa el botón de encendido/apagado durante 3 segundos. Desenchufa el procesador antes de retirar la tapadera y sacar el cubo.

### Función de pausa

Si deseas añadir más restos al ciclo mientras the FoodCycler está en funcionamiento, puedes usar la función de pausa.

Esta función solo debería usarse durante la fase de secado. De no ser así, los nuevos restos de comida no serán procesados correctamente. Si pausas the FoodCycler para añadir más restos, la duración del ciclo será menos precisa y se extenderá, pero nunca sobrepasará las 8 horas.

Los EcoChips podrían no estar procesados completamente al final del ciclo. En ese caso, es aconsejable iniciar el proceso de FoodCycler otra vez para deshidratar completamente el contenido del cubo.

Para pausar the FoodCycler, pulsa el botón de encendido/apagado una vez o retira la tapadera mientras la unidad está en funcionamiento. Coloca la tapadera y presiona el botón de encendido/apagado otra vez para reanudar el proceso.



### IMPORTANTE

Si the FoodCycler está sobrecargado o lleva funcionando continuamente demasiado tiempo, el interruptor de apagado automático detendrá el procesador para evitar que el motor se sobrecaliente. Si esto ocurre, apaga the FoodCycler, desenchúfalo y déjalo enfriar unos 30 minutos. Cuando el motor se haya enfriado por completo podrás volver a usarlo. Si el sobrecalentamiento se ha debido a que el cubo estaba demasiado lleno, retira parte de los restos y procésalos en tandas más pequeñas.



## Luces del panel de control y duración del ciclo

1. El botón de encendido/apagado (luz azul) se iluminará cuando the FoodCycler esté en modo de espera o en funcionamiento.
2. La fase de secado (luz verde) puede durar entre 60 y 100 minutos. Cuando termina, pasa automáticamente a la fase de triturado.
3. La fase de triturado (luz verde) es la más larga y puede durar entre 4 y 6 horas. Cuando esta fase termina, the FoodCycler inicia automáticamente la última fase.
4. La fase de enfriamiento (luz verde) es el último paso. Este modo dura menos de 30 minutos.
5. La luz roja se iluminará a modo de advertencia cuando haya que reemplazar los filtros.

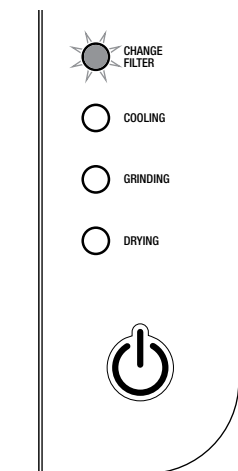

### NOTA

El tiempo normal de procesamiento suele ser de 4 a 6 horas. La duración del ciclo variará según los tipos de alimentos que se procesen y el contenido de humedad total. El tiempo de procesamiento total máximo es de 8 horas. La fase de enfriamiento dura hasta 30 minutos adicionales.

## REEMPLAZO DE LOS FILTROS

Los filtros EcoFilter deben reemplazarse con regularidad o según se indique, para asegurar que no se generen malos olores durante el ciclo.

Si utilizas the FoodCycler regularmente, deberás cambiar los filtros cada 3 o 4 meses (500 horas).

Después de este plazo, se encenderá la luz roja para indicar que hay que cambiar los filtros.

- Antes del primer uso, retira todo el embalaje de los filtros EcoFilter y los conductos de aire de los filtros. Retira el embalaje de los filtros de recambio antes de colocarlos en the FoodCycler. Sigue los pasos descritos a continuación.



### NOTA

Cambia siempre los dos filtros a la vez.



### IMPORTANTE

Los filtros no se pueden lavar. No sumerjas ninguna parte de los filtros en agua, ya que esto podría provocar daños.

### Cómo reemplazar los filtros EcoFilter:

1. Para abrir el panel posterior de FoodCycler, presiona hacia abajo la pestaña de plástico que encontrarás en la parte superior del panel (indicada por la flecha) y después tira hacia fuera. Retira los dos conductos de aire que verás sobre los filtros: inclínalos hacia ti ligeramente, tira de ellos hacia arriba y extráelos del procesador. No deseches estos conductos.

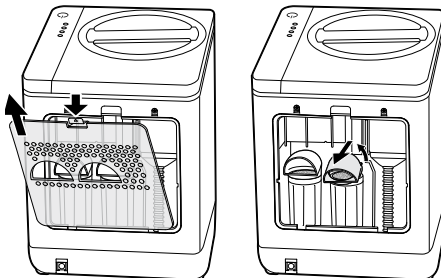

2. Para retirar los filtros, mantenlos rectos y gira cada uno en sentido antihorario hasta desencajarlos. Retira uno a la vez.

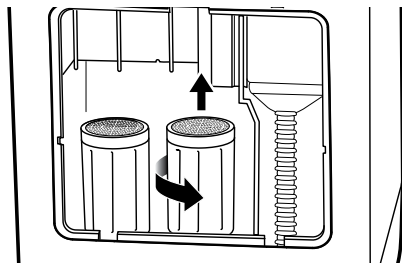

3. Retira el embalaje de los filtros antes de colocarlos. Mantenlos rectos. Primero inserta el derecho y después el izquierdo. Seguidamente giralos en sentido horario para asegurarlos.

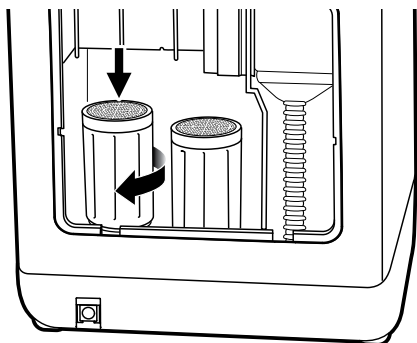

4. Coloca los conductos de aire sobre los filtros y asegúrate de que estén rectos. Presiónalos un poco hacia abajo para encajarlos.

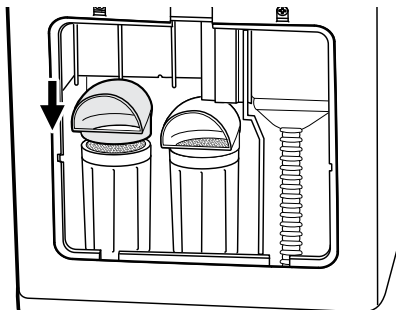

5. Pulsa el botón de restauración durante 3 segundos. Lo encontrarás en el saliente interior en la parte superior de la abertura para los filtros. La luz roja que indica que debes cambiar los filtros se apagará cuando pulses este botón. Vuelve a colocar el panel posterior.

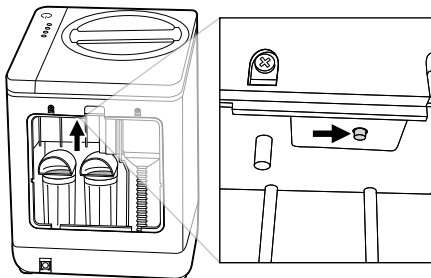

### IMPORTANTE

Cuando uses el procesador por primera vez, retira los filtros y sus pegatinas como se describe más arriba. Si la luz roja no está encendida, no pulses el botón de restauración.

### FILTROS DE RECAMBIO

Puedes comprar los filtros de recambio en el sitio web† de Sage o en los comercios asociados.

**N.º de modelo  
de Sage  
FoodCycler™**

**Código de producto de  
los filtros de recambio**

SWR550GRY

SWR050BLK

† Podrían aplicarse cargos por envío.

Contacta con el centro del Servicio al cliente de Sage para solicitar más información.

Utiliza solo filtros originales de Sage compatibles con este aparato. No se debe utilizar ningún otro filtro.



## IMPORTANTE

### TAPADERA CON FILTRO DE CARBÓN

Para tu comodidad, puedes guardar the FoodCycler bajo la encimera o incluso fuera de la cocina en una zona accesible de la casa, como el lavadero o el garaje. Deja el cubo de FoodCycler en tu encimera para acumular los restos de comida sin complicaciones ni olores, gracias a la tapadera con filtro de carbón. Cuando esté lleno, retira la tapadera del cubo antes de colocarlo en the FoodCycler para iniciar el ciclo.

#### Ensamblaje de la tapadera del cubo

1. Coloca la lámina de esponja de carbón dentro de la tapadera.
2. Sobre ella, encaja la parte posterior de la tapadera.
3. Comprueba que todas las piezas estén bien colocadas y que no sobresalgan del borde de la tapadera.
4. Con todas las partes bien alineadas, coloca el tornillo en el orificio central para asegurarlas.
5. Gíralo en sentido horario hasta que todas las partes estén sujetas.

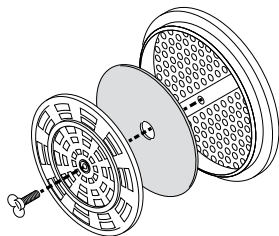

Recomendamos reemplazar la lámina de esponja de carbón de la tapadera cada 2-3 meses, para que el filtro pueda reducir de forma óptima los malos olores de los restos acumulados dentro del cubo de trituración.

- Para reemplazar la lámina, retírala del embalaje y colócala dentro de la tapadera como se describe anteriormente.



## ADVERTENCIA

Los filtros no se pueden lavar. No sumerjas ninguna parte de los filtros en agua, ya que esto podría provocar daños.

### RECAMBIO DE LA LÁMINA DE ESPONJA DE CARBÓN

Puedes comprar los recambios de las láminas de carbón en el sitio web† de Sage.

† Podrían aplicarse cargos por envío.

Contacta con el centro del Servicio al cliente de Sage para solicitar más información.

Utiliza solo filtros originales de Sage compatibles con este aparato. No se debe utilizar ningún otro filtro.

### DESECHADO DE LOS ECOCHIPS



## NOTA

Las instrucciones a continuación se ofrecen únicamente a modo de guía para desechar los EcoChips.

- Las normativas nacionales, estatales, territoriales o municipales con respecto al desecho de residuos alimentarios podrían variar.
- Antes de desecharlos, ponte en contacto con las autoridades locales para solicitar información.

## Existen dos maneras de desechar los EcoChips:

### 1. Con la basura general

- **Consulta las normativas estatales, territoriales y municipales** para informarte sobre el procedimiento adecuado.

### 2. En el jardín

- Para utilizarlos en un jardín, los EcoChips deben incorporarse a la capa superior del suelo; no es suficiente esparcirlos sobre la tierra.
- Pueden incorporarse en la tierra alrededor de vides, árboles frutales o de frutos secos en cualquier momento. Los frutos caídos no deben recogerse del suelo hasta 90 días después de cada incorporación.
- Los EcoChips pueden usarse en agricultura, jardines domésticos y paisajismo. Si se incorporan en tierra en la que se vayan a cultivar alimentos que entren en contacto directo con el suelo (como zanahorias, lechugas o verduras de hoja), los consumidores deben esperar 90 días antes de la plantación para minimizar los posibles riesgos de salud.



## Cuidado, limpieza y almacenamiento

Mantener limpio the FoodCycler ayudará a que funcione de forma correcta y eficiente. Tanto el exterior del FoodCycler como el cubo extraíble deben limpiarse regularmente.



### NOTA

Antes de cada uso de FoodCycler, limpia la base del cubo de triturado y la superficie de la placa de calentamiento usando un paño limpio y seco.

Sigue las instrucciones que encontrarás a continuación para que tu FoodCycler luzca y funcione como el primer día.

Antes de limpiar el aparato o cambiar los filtros, asegúrate de que esté desenchufado de la corriente y de que no esté caliente.

### Limpieza del exterior de FoodCycler



### ADVERTENCIA

**NO** sumerjas the FoodCycler en agua. Podrías romperlo sin arreglo y generar descargas eléctricas. ¡Solo se debe limpiar ligeramente el exterior!



### NOTA

Utiliza un paño limpio y seco para limpiar la superficies externas e internas y la placa de calentamiento de FoodCycler. Para la suciedad más persistente, puedes añadir un poco de lavavajillas a un paño húmedo, pero asegúrate de escurrir toda la humedad que puedas.



### NOTA

La exposición a aceites de cocina o químicos de limpieza podría causar decoloración en the FoodCycler. Si the FoodCycler entra en contacto con aceites o químicos, apaga y desenchufa el aparato

y limpia con un paño húmedo las superficies externas. Sécalo completamente con un paño seco sin pelusa o con papel de cocina para eliminar toda la humedad antes de usarlo.

**NO** utilices gasolina, bencina, disolvente, limpiadores abrasivos, etc. para limpiar the FoodCycler, ya que podrían dañarlo.

**NUNCA** utilices alcohol u otros disolventes con the FoodCycler.

### Limpieza del cubo de triturado

El cubo de triturado está elaborado con aluminio resistente y un revestimiento protector de porcelana que, para comodidad del usuario, permite lavar el cubo en el lavavajillas.

Déjalo que se enfríe antes de cogerlo o volverlo a colocar en the FoodCycler.

1. Retira el cubo.
2. Retira todas las acumulaciones y partículas sueltas del cubo de triturado.
3. Colócalo en la rejilla inferior del lavavajillas.

Si quedan residuos del ciclo anterior en el cubo y desees eliminarlos, puedes iniciar otro ciclo con solo cáscaras de cítricos (limones, naranjas, etc.). Las cáscaras de cítricos ayudarán a eliminar residuos o restos adheridos al cubo.

Si se produce un atasco y no puedes eliminar los residuos acumulados de forma manual, deja el cubo en remojo con agua tibia toda la noche. Opcionalmente puedes añadir jabón. Evita usar herramientas metálicas o cepillos de cerdas metálicas para limpiarlo.

También puedes lavar a mano el cubo usando agua tibia, un poco de lavavajillas y un paño de cocina. Friega alrededor y debajo de los agitadores tanto como puedas para limpiar todas las superficies a la vista.



## Resolución de problemas

Antes de realizar alguna de las siguientes comprobaciones, desenchufa the FoodCycler de la corriente.

PROBLEMA	QUÉ HACER
<b>The FoodCycler no se enciende</b>	<ul style="list-style-type: none"> <li>• Comprueba que el enchufe esté conectado a una toma de corriente y que esta reciba electricidad.</li> <li>• Comprueba que the FoodCycler esté ensamblado correctamente.</li> </ul>
<b>Luz del botón de encendido</b> Parpadea y the FoodCycler emite pitidos. Parpadea y the FoodCycler no funciona. No está encendida.	<ul style="list-style-type: none"> <li>• La tapadera no está encajada correctamente o el sensor se ha movido.</li> <li>• Es necesario restaurar el sistema de forma manual.</li> <li>• No hay corriente eléctrica. Comprueba la conexión.</li> </ul>
<b>Luces de indicación</b> Parpadean y the FoodCycler deja de procesar. No están encendidas.	<ul style="list-style-type: none"> <li>• El motor se ha sobrecargado. Comprueba si hay algún alimento atascado en el cubo. Retira algunos de los restos de comida del cubo.</li> </ul> <p>NOTA: Solo es aplicable a la luz del ciclo de secado.</p> <ul style="list-style-type: none"> <li>• No hay corriente eléctrica. Comprueba la conexión. Si el problema persiste, contacta con el centro de Servicio al cliente de Sage. Podría tratarse de un problema con alguno de los componentes de FoodCycler.</li> </ul>
<b>Ruido excesivo</b>	<ul style="list-style-type: none"> <li>• Comprueba que the FoodCycler esté colocado en una superficie nivelada.</li> </ul>

Podría ser necesario restaurar el sistema de FoodCycler manualmente a un modo previo tras un fallo menor en el funcionamiento.

Sigue estas instrucciones para completar la restauración manual con éxito:

1. Enchufa the FoodCycler.
2. Pulsa el botón de encendido/apagado durante 3 segundos hasta que oigas un pitido y the FoodCycler se apague.
3. Desenchufa the FoodCycler durante 1 minuto.
4. Vuelve a enchufarlo y espera 10 segundos.
5. Pulsa el botón de encendido como si fueras a iniciar un ciclo.

Si la restauración manual no funciona a la primera, vuelve a intentarlo una segunda vez.



### NOTA

Si todo parece indicar que se trata de un problema con algún componente de FoodCycler, no lo sigas utilizando. Contacta con el centro de Servicio al cliente de Sage.



## Garantía

### **GARANTÍA LIMITADA DE 2 AÑOS**

La garantía de Sage Appliances cubre este producto para uso doméstico en territorios específicos durante 2 años a partir de la fecha de compra contra fallos causados por mano de obra y materiales defectuosos. Durante el plazo de la garantía, Sage Appliances reparará, sustituirá o reembolsará productos defectuosos (a entera discreción de Sage Appliances).

Todos los derechos de garantía en virtud de la legislación nacional vigente serán respetados y no se verán afectados por nuestra garantía. Para consultar los términos y condiciones completos de la garantía, así como instrucciones para hacer una reclamación, visita [www.sageappliances.com](http://www.sageappliances.com).

# *the FoodCycler™*

SWR550



PT MANUAL RÁPIDO

# **Sage®**





## Índice

- 2 A Sage recomenda a segurança como máxima prioridade
- 10 Componentes
- 11 Painel de controlo
- 12 Funcionalidades
- 14 Montagem
- 15 Funções
- 22 Cuidados, limpeza e armazenamento
- 23 Resolução de problemas
- 24 Garantia

## A SAGE RECOMENDA A SEGURANÇA COMO MÁXIMA PRIORIDADE

**Na Sage, temos a máxima preocupação com a segurança. Concebemos e produzimos produtos para o consumidor principalmente com a sua segurança, o nosso prezado cliente, em mente. Além disso, pedimos que tenha cuidado quando utilizar qualquer aparelho elétrico e que cumpra as precauções seguintes.**

## CUIDADOS IMPORTANTES

### **LEIA TODAS AS INSTRUÇÕES ANTES DE UTILIZAR E GUARDE-AS PARA REFERÊNCIA FUTURA**

- Está disponível uma versão deste documento para transferência em [sageappliances.com](http://sageappliances.com)

### **Quando utilizar aparelhos elétricos, deve cumprir sempre as precauções de segurança, incluindo:**

- Antes de utilizar pela primeira vez, certifique-se de que a sua fonte de alimentação corresponde à indicada na etiqueta na parte inferior do aparelho.
- Leia cuidadosamente todas as instruções antes de operar o FoodCycler pela primeira vez e guarde-as para consulta futura.
- Remova e elimine em segurança qualquer material de embalagem e etiquetas promocionais antes de utilizar o FoodCycler pela primeira vez.

- Para eliminar o risco de asfixia para as crianças, remova e elimine de forma segura a cobertura de proteção instalada na ficha de alimentação deste aparelho.
- Não coloque o FoodCycler perto da extremidade de um banco ou mesa durante o funcionamento.
- Certifique-se de que a superfície está nivelada, limpa e livre de água e quaisquer outras substâncias.
- Não utilize o FoodCycler sobre uma pia de cozinha.
- Não coloque o FoodCycler sobre ou perto de um bico de gás ou elétrico ou num local onde poderia tocar num aparelho quente.
- Não utilize o FoodCycler numa superfície inclinada. Não mova o FoodCycler enquanto estiver ligado.
- Não cubra as aberturas de ventilação enquanto o FoodCycler estiver a funcionar.
- Nunca utilize o FoodCycler sem o balde devidamente instalado.
- Nunca utilize o FoodCycler com o balde vazio.
- Nunca toque no interior do FoodCycler enquanto estiver em funcionamento, pois está muito quente.
- Opere sempre o FoodCycler sobre uma superfície estável e resistente ao calor. Não utilize numa superfície coberta com tecido, próxima de cortinas ou outros materiais inflamáveis.
- Recomenda-se manter o FoodCycler num ambiente aberto para melhor circulação de ar e humidade.
- O ar quente da parte traseira do FoodCycler durante o funcionamento pode reter muita humidade. Deixe sempre espaço suficiente (mínimo de 20 cm) por cima e de todos os lados para eliminar possível condensação de humidade nas paredes.

- O ar quente é libertado pelas aberturas de ventilação na parte traseira do FoodCycler durante o funcionamento. Mantenha sempre as mãos e o rosto a uma distância segura do ar quente e das aberturas de ventilação.
- Nunca utilize o FoodCycler sem a tampa da saída de ar traseira, pois a superfície interna acessível do FoodCycler fica muito quente durante e, por vezes, após o funcionamento.
- Nunca tente remover o adesivo do selo de segurança ou abrir a tampa lateral do FoodCycler. A garantia será anulada se o selo for removido ou danificado. **A utilização incorreta pode causar ferimentos.**
- Sempre que utilizar o FoodCycler, comece por limpar a sujidade ou resíduos de comida na superfície externa do balde e na superfície da placa de aquecimento.
- O FoodCycler destina-se apenas ao processamento de RESÍDUOS ALIMENTARES domésticos. Não coloque resíduos não alimentares no FoodCycler.
- Não encha o balde com resíduos alimentares duros, como ossos ou outros resíduos semelhantes, pois podem danificar o balde e o FoodCycler.
- Não encha o balde além da "Linha limite" marcada no interior do balde.
- Quando o balde estiver cheio, não comprima os restos de comida para mantê-los abaixo da linha limite. Sobrecarregar o balde pode causar uma obstrução e danificar o motor e o FoodCycler.
- Não coloque nenhum objeto em cima do FoodCycler.
- Não coloque mais nenhuma parte do FoodCycler na máquina de lavar loiça além do balde.

- Para impedir a ocorrência de queimaduras ou lesões pessoais, utilize sempre pegas protetoras ou luvas de forno ao inserir, remover ou manusear peças do FoodCycler quando está quente. Em alternativa, permita que o FoodCycler arrefeça antes de lhe tocar.
- Tenha sempre muito cuidado ao remover qualquer acessório ou eliminar os resíduos alimentares do balde.
- Recomenda-se que utilize apenas os acessórios fornecidos com este FoodCycler.
- A utilização de acessórios não recomendados pela Sage pode provocar lesões.
- Não tente utilizar o FoodCycler seguindo outro método para além do descrito neste manual.
- Antes de utilizar, certifique-se sempre de que o FoodCycler foi montado corretamente. Cumpra as instruções fornecidas neste livro.
- O FoodCycler só irá funcionar se estiver montado corretamente com a tampa fixa na posição certa.
- Certifique-se de que a tampa do FoodCycler está na posição correta antes de utilizar.
- O FoodCycler não se destina a ser operado através de um temporizador externo ou sistema de controlo remoto separado.
- Não coloque nenhum item sobre o FoodCycler durante a utilização e quando estiver armazenado.
- Certifique-se de que o FoodCycler arrefeceu e que a alimentação foi desligada tirando a ficha da tomada elétrica antes de tentar mover o FoodCycler.
- Desligue sempre o FoodCycler da alimentação se não tiver supervisão e antes de montar, desmontar ou limpar.

- Não exponha o FoodCycler à luz solar direta. Pode ocorrer descoloração se o FoodCycler for constantemente exposto à luz ultravioleta.
- Mantenha o FoodCycler limpo. Siga as instruções de limpeza fornecidas neste manual.

## ESPECIFICAÇÕES

DURAÇÃO DOS FILTROS	APROX. 3-4 MESES <sup>^</sup> (OU 500 HORAS) O QUE DECORRER PRIMEIRO
Modos de processamento	Secagem, trituração, arrefecimento
Dimensão do produto (mm)	(L) 280 x (P) 320 x (A) 360
Entrada de alimentação	220-240 V 50/60Hz
Consumo de energia	500 W
Utilização de energia (em execução)	Aprox. 0,8 kWh por ciclo
Utilização de energia (modo de espera)	2 kWh por mês
Tempo de processamento	Aprox. 4-6 horas <sup>*</sup>
Redução do volume de resíduos	Aprox. mais de 80% <sup>**</sup>
Capacidade do balde	Aprox. 2 litros

<sup>^</sup> Quando for necessário substituir o filtro, será alertado por uma luz indicadora.

\* O tempo de processamento normal demora em média 4-6 horas. A duração do ciclo varia consoante os tipos de alimentos a processar e o conteúdo de humidade total. O tempo de processamento total é no máximo 8 horas. A fase de arrefecimento demora até 30 minutos adicionais.

\*\* O volume do conteúdo do balde pode ser reduzido em mais de 80% consoante a quantidade e o conteúdo de humidade dos restos de comida a eliminar.

## DIRETRIZES DE SEGURANÇA IMPORTANTES PARA TODOS OS APARELHOS ELÉTRICOS

- Desenrole completamente o cabo de alimentação antes de utilizar o aparelho.
- Ligue apenas a uma tomada elétrica de 220 ou 240 V.
- O aparelho deve ser utilizado com uma tomada com ligação à terra. Se não tiver certeza, consulte um eletricista qualificado.
- Nunca modifique a ficha de alimentação nem utilize um adaptador em nenhuma circunstância.
- Não coloque este aparelho sobre ou perto de fontes de calor, como uma placa de aquecimento, forno ou aquecedores.

- Posicione o aparelho a uma distância mínima de 20 cm das paredes, cortinas e outros materiais sensíveis ao calor ou vapor e certifique-se de que há espaço livre adequado por cima e em todos os lados para circulação de ar.
- Não deixe o cabo de alimentação pendurado sobre a extremidade de uma mesa ou bancada, em contacto com superfícies quentes nem permita que o cabo se enrosque.
- Este aparelho destina-se apenas a uso doméstico. Não utilize este aparelho para outra função diferente da utilização a que se destina. Não utilize em veículos em movimento ou barcos. Não o utilize no exterior. **A utilização incorreta pode causar ferimentos.**
- Este aparelho não se destina a ser utilizado por pessoas (incluindo crianças) com capacidades físicas, sensoriais ou mentais reduzidas ou com falta de experiência e conhecimento, a não ser que tenham recebido supervisão ou instruções relativas ao uso seguro do aparelho por uma pessoa responsável pela sua segurança.
- As crianças devem ser supervisionadas para assegurar que não brincam com o aparelho.
- Este aparelho não deve ser utilizado por crianças.
- Desligue sempre o aparelho (interruptor na posição OFF), desligue na tomada elétrica e retire a ficha da tomada elétrica quando não estiver em utilização.
- Antes de limpar, desligue sempre o aparelho (interruptor na posição OFF), desligue na tomada elétrica, retire a ficha da tomada elétrica e remova o cabo de alimentação, se amovível, do aparelho e aguarde até todas as peças estarem frias.

- Para proteger contra choques elétricos, não coloque o cabo de alimentação, a ficha elétrica ou o aparelho dentro de água ou qualquer outro líquido ou permita que humidade entre em contacto com quaisquer peças, exceto caso tal seja recomendado nas instruções de limpeza.
- Qualquer tarefa de manutenção que não a de limpeza deve ser realizada num centro de assistência autorizado pela Sage.
- Recomendamos a inspeção regular do aparelho. Para evitar riscos, não utilize o aparelho se o cabo de alimentação, a ficha ou o próprio aparelho estiverem danificados de qualquer forma. Devolva todo o aparelho ao centro de assistência autorizado da Sage mais próximo para fins de inspeção, substituição ou reparação.
- As crianças não devem brincar com o aparelho.
- As tarefas de limpeza do aparelho não devem ser executadas por crianças exceto caso tenham mais de 8 anos de idade e tenham supervisão.
- O aparelho e o cabo devem ser mantidos fora do alcance das crianças com idade inferior a 8 anos.
- Recomendamos a instalação de um dispositivo de corrente residual (comutador de segurança) para fornecer segurança adicional ao utilizar todos os aparelhos elétricos. É aconselhável a instalação de um comutador de segurança com uma corrente operacional residual nominal não superior a 30 mA no circuito elétrico que abastece o aparelho. Consulte um electricista qualificado para obter aconselhamento profissional.

- Durante tempestades elétricas, o aparelho deve ser desligado da fonte de alimentação na tomada da parede para evitar picos de sobretensão elétrica que possam ocorrer durante a tempestade e que causar inadvertidamente danos no aparelho e respetivos componentes eletrónicos.



O símbolo apresentado indica que este aparelho não deve ser eliminado juntamente com os resíduos domésticos normais. Deve ser encaminhado para um centro de recolha de resíduos da autoridade local designado para este fim ou um revendedor que forneça este serviço. Contacte a Câmara Municipal local para obter mais informações.



Este símbolo indica que as temperaturas das superfícies acessíveis podem estar quentes durante o funcionamento do aparelho e mais algum tempo depois de o desligar.



Não submerja a ficha elétrica ou o cabo em água (ou outros líquidos) para proteger contra choques elétricos.

**APENAS PARA USO DOMÉSTICO  
GUARDE ESTAS INSTRUÇÕES**





# Componentes

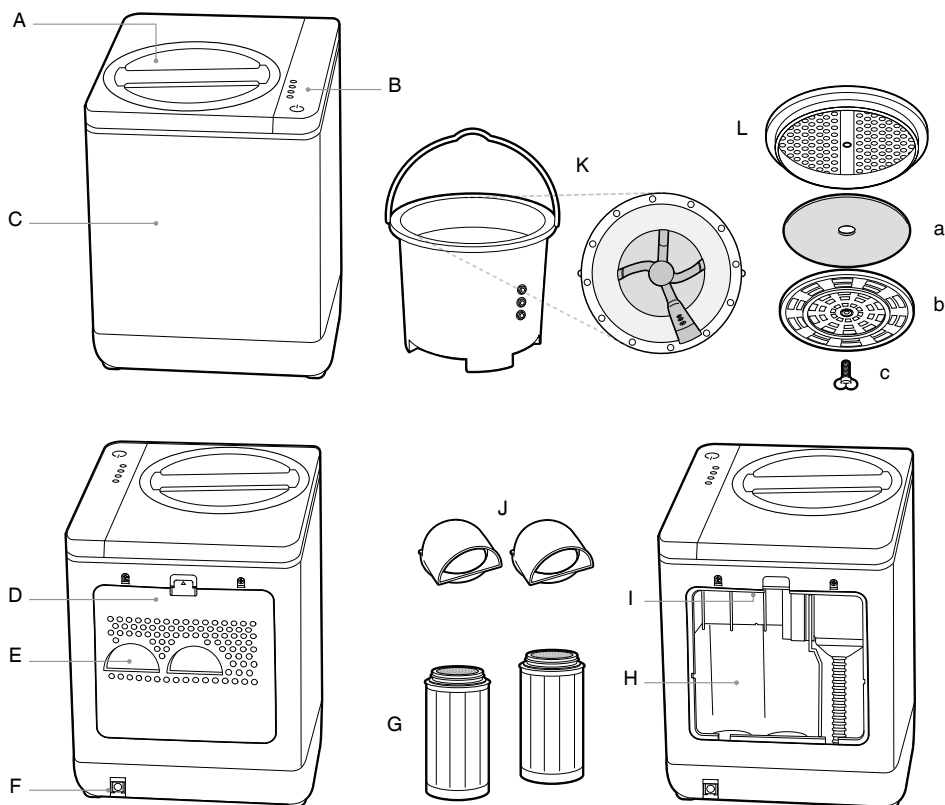

- A. Tampa de bloqueio
- B. Painel de controlo
- C. Compartimento principal
- D. Painel traseiro
- E. Aberturas de ventilação
- F. Ficha do cabo de alimentação
- G. Conjunto de EcoFilters
- H. Cavidades dos filtros
- I. Botão de reposição dos filtros
- J. Guias de ar dos filtros

- K. Balde com agitadores
- L. Montagem da tampa do balde
  - a. REVESTIMENTO DE ESPUMA DE CARBONO DA TAMPA
  - b. Cobertura traseira
  - c. Parafuso de bloqueio

## NÃO ILUSTRADO

- Pés antiderrapantes
- Cabo de alimentação



**Informação de classificação**  
220-240 V ~ 50/60 Hz 500 W



## Painel de controlo

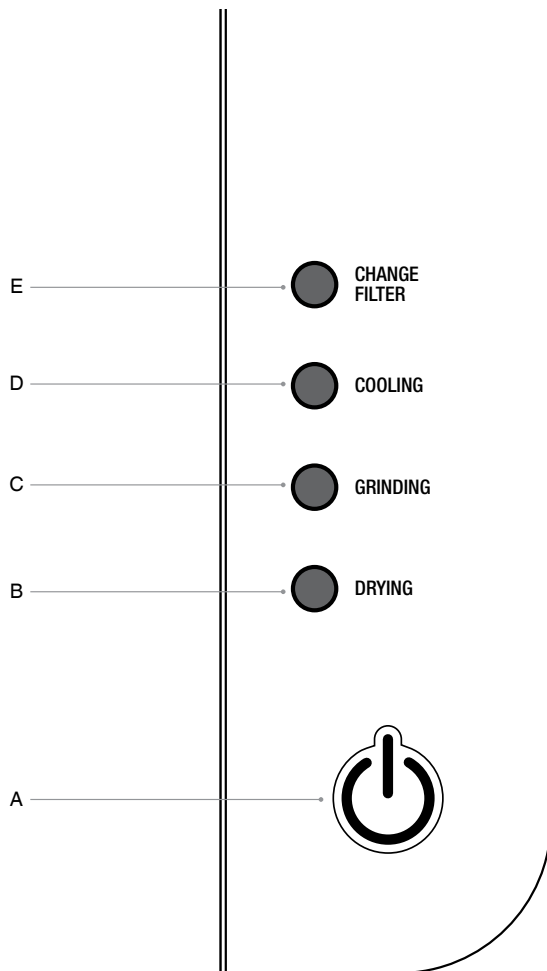

- A. Botão Ligar/Desligar com luz indicadora
- B. Luz indicadora de secagem
- C. Luz indicadora de trituração
- D. Luz indicadora de arrefecimento
- E. Luz indicadora de mudança dos filtros



## Funcionalidades

### SAGE FOODCYCLER

Mediante um ciclo simples de 3 etapas, o Sage FoodCycler transforma os seus resíduos alimentares domésticos em EcoChips™ ricos em nutrientes. O FoodCycler pulveriza e desidrata quase todos os tipos de resíduos alimentares.

Os agitadores giram dentro do balde de trituração, reduzindo os resíduos de alimentos a pequenas partículas, enquanto simultaneamente o FoodCycler ventila e aquece o conteúdo do balde, decompondo e esterilizando os restos de alimentos.

#### Passo 1: secar

Desidrata o lixo doméstico

#### Passo 2: triturar

Tritura os resíduos alimentares em mais de 80% do volume original\*\*

#### Passo 3: arrefecer

Arrefece os EcoChips™ restantes para eliminação segura

\*\* O volume do conteúdo do balde pode ser reduzido em mais de 80% consoante a quantidade e o conteúdo de humidade dos restos de comida a eliminar.

O FoodCycler vem equipado com os seguintes itens:

### Balde removível de alumínio revestido a porcelana

O balde de trituração foi concebido para triturar e processar totalmente resíduos alimentares, com resistência perfeitamente calibrada e testes de força.

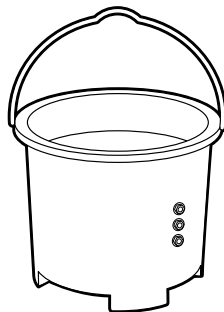

### Tampa de filtro de carbono do balde

Com o revestimento da tampa de espuma de carbono ativado para capturar odores, a versátil tampa de filtro de carbono do balde permite acumular resíduos alimentares fora do FoodCycler até iniciar o próximo ciclo. Mantenha apenas o balde na banca utilizando a tampa de filtro de carbono enquanto recolhe os restos de comida diários e, quando estiver cheio, coloque o balde no FoodCycler para processar (remova a tampa do balde antes de o colocar no FoodCycler).

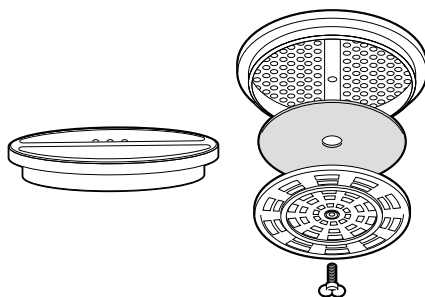

## Um conjunto de 2 EcoFilters de carvão ativado

### (SWR050BLK)

Os filtros de carvão ativado destinam-se a reduzir odores durante os ciclos.

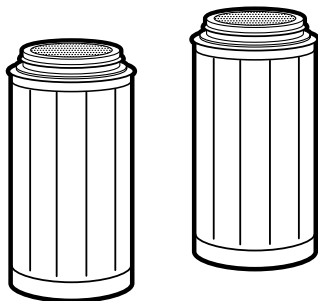

## Guias de ar dos filtros

Há duas pequenas coberturas das guias de ar em cima dos filtros de carvão para garantir que o ar e o vapor da água são devidamente direcionados para as aberturas de ventilação do FoodCycler.

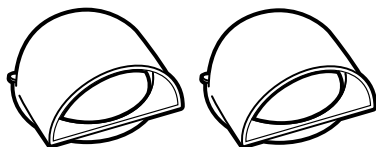

## Tampa de bloqueio

O design perfeito, desliza e bloqueia suavemente na posição correta antes de cada ciclo para ajudar a isolar o som, reduzir odores e garantir um ciclo seguro e confiável. Se remover a tampa, pausa o funcionamento.

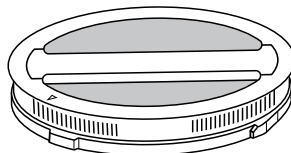

Cada uma destas peças forma o sistema FoodCycler completo.



## Montagem

### ANTES DA PRIMEIRA UTILIZAÇÃO



#### IMPORTANTE

Certifique-se de que todas as embalagens são removidas do FoodCycler, EcoFilters e guias de ar dos filtros antes de usar.

- Remova e elimine em segurança qualquer material de embalagem ou etiquetas promocionais do FoodCycler.
- Remova os adesivos na parte superior dos dois EcoFilters de carvão ativado que vêm instalados no FoodCycler e certifique-se de que os filtros e as guias de ar dos filtros estão colocados antes da primeira utilização.
- Siga as instruções em Substituir os filtros na página 18.



#### IMPORTANTE

Se não remover os adesivos na parte superior de cada um dos filtros antes da primeira utilização, pode impedir a circulação de ar e fazer com que o FoodCycler não funcione corretamente.

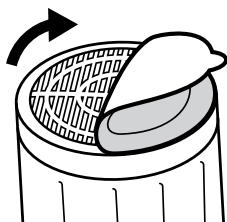

- Escolha um local plano, nivelado e seco para o FoodCycler.
- Para uma circulação de ar adequada, posicione o FoodCycler a pelo menos 20 cm de qualquer parede ou móvel.
- Certifique-se de que as entradas e saídas de ar não estão bloqueadas antes da utilização.



#### NOTA

Quando mover o FoodCycler, pegue sempre com as duas mãos por baixo da base e coloque-o suavemente sobre uma superfície plana, nivelada e seca.



## Funções

### UTILIZAR O FOODCYCLER

1. Abra a tampa rodando no sentido dos ponteiros do relógio até a seta na tampa do balde estar virada para a imagem do símbolo de cadeado na parte superior do FoodCycler. Levante para remover.

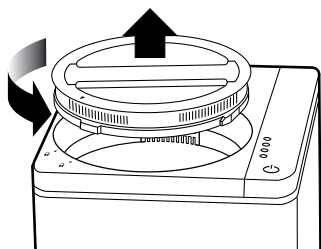

2. Levante o balde na vertical e afaste-o do FoodCycler utilizando a alça de metal dobrável.

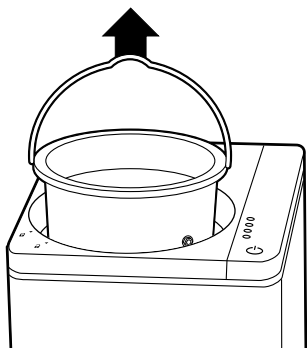

### O QUE É QUE O FOODCYCLER CONSEGUE PROCESSAR

- Carne, peixe e restos de aves (sem ossos)
- A maioria dos restos de frutas e vegetais, incluindo cascas
- Cereais e grãos
- Queijo
- Feijões, sementes e leguminosas
- Grãos de café e saquinhos de chá
- Ovos e cascas de ovo
- Ração para animais de estimação (sem ossos)

3. Coloque os restos de comida no balde. Não carregue o balde além da linha limite.

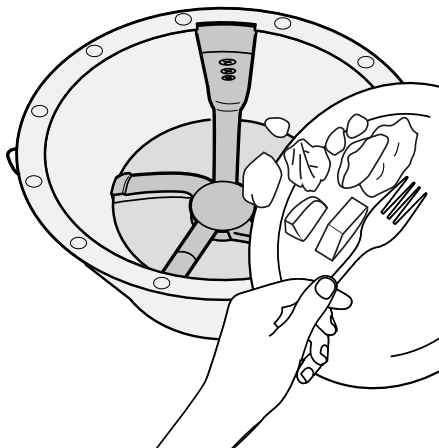

### IMPORTANTE

Sempre que utilizar o FoodCycler, comece por limpar a sujidade ou resíduos de comida na superfície externa do balde e na superfície da placa de aquecimento.

### PORQUE É QUE O FOODCYCLER NÃO PROCESSA

- Ossos duros, como ossos de vaca, cordeiro e porco.
- Rebuçados ou pastilhas elásticas
- Óleos ou gorduras de cozinha
- Caroços duros (pêssegos, damascos, nectarinas)
- Frutos secos e outras cascas duras
- Frutas duras e folhas de vegetais (por exemplo, folhas de ananás)



## IMPORTANTE

O FoodCycler destina-se apenas ao processamento de **RESÍDUOS ALIMENTARES** domésticos. Não coloque resíduos não alimentares no FoodCycler.

O FoodCycler processa materiais orgânicos que os compostores tradicionais não conseguem e tem melhor desempenho quando funciona com uma ampla variedade de alimentos.

Para garantir a decomposição ideal dos resíduos alimentares, misture-os bem para ter alimentos mais pesados intercalados com alimentos mais leves e secos.

### Evite altas concentrações dos seguintes alimentos:

- amidos (pão, bolo, arroz, massa, puré de batata, recheios)
- cascas de citrinos
- condimentos, temperos, molhos e sopas
- manteigas de frutos secos
- compotas, geleias, marmeladas
- frutas com alto teor de açúcar (uvas, cerejas, melão, laranja, banana, etc.)
- carne, laticínios e cascas de ovo – natas, iogurtes, leite estragado.
- A composição rica em amidos e/ou humidade destes alimentos dificultam o seu processamento em grandes quantidades.



## IMPORTANTE

Ao processar resíduos alimentares com alto teor de amido e açúcar, molhos ou restos de comida gordurosa, misture-os bem com outros resíduos. Se estes tipos de resíduos alimentares forem processados sem misturar, o produto final pode ficar preso no fundo do balde e não ser processado totalmente.

Se o produto final não for ideal, basta adicionar mais resíduos alimentares e começar o ciclo novamente. Corte os resíduos compridos, como espigas de

milho, cascas de milho, etc., em pedaços mais pequenos, uma vez que são altamente fibrosos e podem causar obstrução se forem deixados inteiros.



## IMPORTANTE

Certifique-se sempre de que nenhum resíduo de comida cai para fora do balde e para dentro do FoodCycler.

Se isso acontecer, pode causar danos no motor e noutros componentes internos. Deve remover o balde do FoodCycler antes de adicionar resíduos alimentares. Pode manter o balde na banca da cozinha e enchê-lo com restos de comida durante o dia/semana até decidir iniciar um ciclo utilizando a tampa de filtro de carbono do balde.



## IMPORTANTE

Não encha demasiado o balde.

O balde vem com uma linha limite (capacidade aproximada de 2 litros) no interior do balde. Não adicione resíduos alimentares acima desta linha. Quando o balde estiver cheio, não comprima os restos de comida para mantê-los abaixo da linha limite. Encher demasiado o balde pode obstruir o FoodCycler e deixar de funcionar.

1. Volte a colocar o balde cheio no FoodCycler, deslizando-o diretamente para a cavidade. A seta no rebordo do balde deve estar nivelada com a seta no interior da cavidade do FoodCycler. Dessa forma, ativa o interbloqueio no FoodCycler e nas engrenagens do balde.

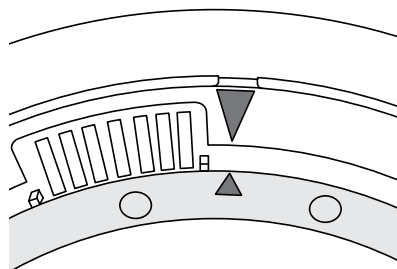

- Coloque a tampa do FoodCycler inserindo-a na parte superior do balde. Rode a tampa no sentido dos ponteiros do relógio até a seta na tampa alinhar com a imagem do símbolo de cadeado na parte superior do FoodCycler.

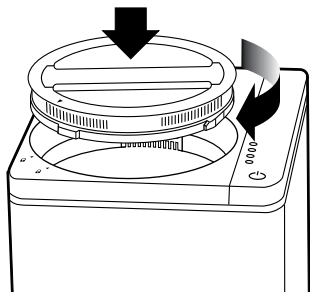

## NOTA

O FoodCycler não funciona sem fixar a tampa na posição correta.

- Insira a ficha numa tomada elétrica de 220 V ou 240 V e ligue a tomada.
- Prima o botão Ligar/Desligar uma vez para ligar o FoodCycler no modo Pronto e o ventilador a funcionar a baixa velocidade. A luz acende.
- Prima o botão Ligar/Desligar novamente e o ciclo de 3 etapas começará com uma luz verde acesa a indicar cada ciclo.

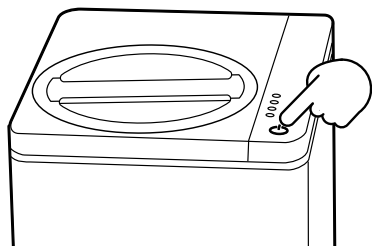

- O FoodCycler passa por 3 ciclos – secagem, trituração e arrefecimento – em seguida, emite um sinal sonoro quando todos os ciclos estiverem concluídos e retorna ao modo de espera. Apagam-se todas as luzes e o FoodCycler desliga-se. Para desligar o FoodCycler manualmente,

mantenha premido o botão Ligar/Desligar durante 3 segundos. Desligue na tomada elétrica e remova a ficha antes de abrir a tampa e retirar o balde.

## Funcionalidade de pausa

Se vir que tem mais resíduos para adicionar ao ciclo enquanto o FoodCycler está em execução, pode utilizar a funcionalidade de pausa do FoodCycler.

A funcionalidade de pausa deve ser executada apenas durante o ciclo de secagem, caso contrário, os novos restos de alimentos não serão processados corretamente. Pausar o FoodCycler para adicionar mais restos de comida afeta a precisão do tempo do ciclo, prolongando o período geral do ciclo (embora o ciclo nunca dure mais de 8 horas).

Os EcoChips podem não ser totalmente processados até ao final do ciclo. Neste caso, pode executar o FoodCycler uma segunda vez para desidratar completamente os conteúdos do balde.

Para pausar o FoodCycler, prima o botão Ligar/Desligar uma vez ou abra a tampa enquanto a unidade estiver em processamento. Se premir o botão Ligar/Desligar mais uma vez após voltar a colocar a tampa, o processamento recomeça.



## IMPORTANTE

Se o FoodCycler estiver sobrecarregado ou funcionar continuamente durante muito tempo, o interruptor de segurança para o FoodCycler para evitar o sobreaquecimento do motor. Se isso acontecer, desligue o FoodCycler, tire a ficha da tomada e deixe arrefecer cerca de 30 minutos. Quando o motor estiver completamente arrefecido, fica pronto para ser usado novamente. Se o sobreaquecimento foi causado porque o balde está demasiado cheio, remova parte dos restos de comida e processe em lotes mais pequenos.

## Luzes indicadoras do painel de controlo e tempo do ciclo



1. O botão Ligar/Desligar (luz azul) acenderá quando o FoodCycler estiver no modo de espera ou em operação.
2. O ciclo de secagem (luz verde) pode durar entre 60-100 minutos e passa automaticamente para trituração ao terminar.
3. O ciclo de trituração (luz verde) é o ciclo mais longo e pode durar entre 4-6 horas. Quando este ciclo estiver concluído, o FoodCycler passa automaticamente para Arrefecimento.
4. O ciclo de arrefecimento (luz verde) é o último ciclo antes da conclusão. O modo de arrefecimento dura menos de 30 minutos.
5. A luz Substituir filtro (vermelha) acende quando é necessário substituir os filtros.

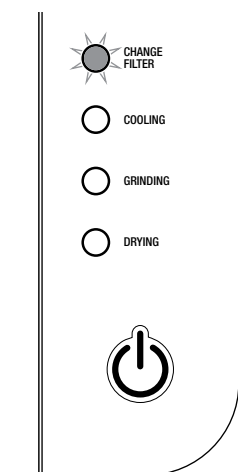

## NOTA

O tempo de processamento normal demora em média 4-6 horas. A duração do ciclo varia consoante os tipos de alimentos a processar e o conteúdo de humidade total. O tempo de processamento máximo total são 8 horas. A fase de arrefecimento demora até 30 minutos adicionais.

## SUBSTITUIR OS FILTROS

Os EcoFilters devem ser substituídos

regularmente ou conforme indicado para garantir ciclos sem odores.

Se o FoodCycler for utilizado regularmente, os filtros devem ser trocados a cada 3-4 meses (500 horas).

No fim deste período, a luz Substituir filtro acende a vermelha para indicar que é necessário substituir os filtros.

- Remova todas as embalagens dos EcoFilters e guias de ar dos filtros antes da primeira utilização. Remova todas as embalagens dos filtros de substituição antes de colocá-los no FoodCycler. Siga os passos descritos abaixo.

## NOTA

Mude sempre ambos os filtros em simultâneo.

## IMPORTANTE

Os filtros não são laváveis. Não submerja qualquer parte dos filtros em água porque provocaria danos.

### Para substituir os EcoFilters:

1. Abra o painel traseiro do FoodCycler premindo a aba de plástico na parte superior do painel (com a seta) e puxe para fora para soltar. Remova as duas guias de ar dos filtros na parte superior dos filtros inclinando-as ligeiramente na sua direção e, em seguida, levante-as e retire-as do FoodCycler. Não elimine as guias de ar dos filtros.

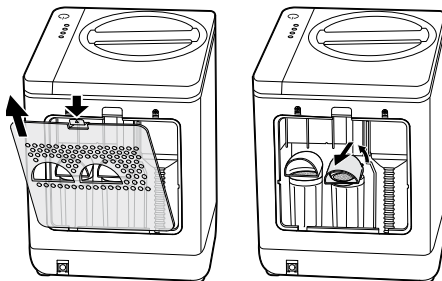

2. Com os filtros usados na vertical, rode

cada um no sentido contrário aos ponteiros do relógio para removê-los das cavidades dos filtros. Remova um de cada vez.

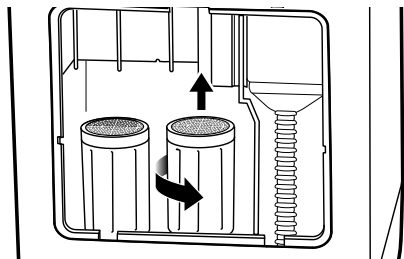

3. Remova a embalagem dos filtros antes de os instalar. Com os novos filtros na vertical, insira primeiro o direito e depois o esquerdo nas cavidades dos filtros e rode no sentido dos ponteiros do relógio para fixar.

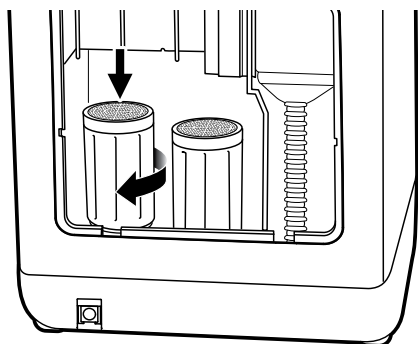

4. Deslize as guias de ar dos filtros sobre os filtros para que fiquem na vertical. Empurre ligeiramente para baixo para encaixar.

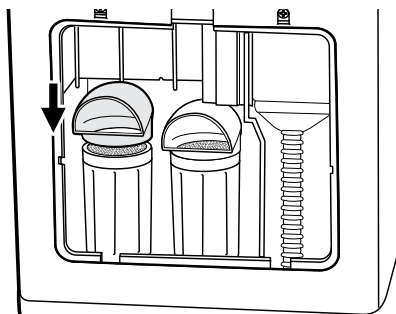

5. Procure o botão de reposição do filtro no rebordo superior da cavidade do filtro e mantenha premido durante 3 segundos. A luz "Substituir filtro" apaga-se ao reiniciar. Volte a colocar o painel traseiro.

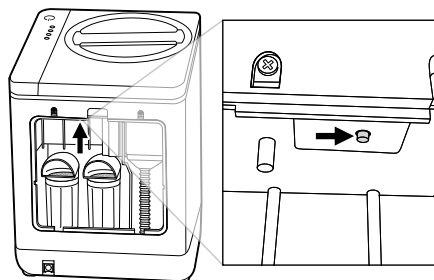

### IMPORTANTE

Na primeira utilização, remova os filtros conforme descrito acima e retire os adesivos dos filtros. Se a luz "Substituir filtro" não estiver acesa, não reinicie.

### FILTROS DE SUBSTITUIÇÃO

Os filtros de substituição podem ser adquiridos no site da Sage† ou em pontos de venda participantes.

N.º do modelo do Sage FoodCycler™	Código do produto dos filtros de substituição
SWR550GRY	SWR050BLK

† Podem ser aplicáveis custos de entrega.

Contacte o serviço de atendimento ao cliente da Sage para obter mais suporte.

Utilize apenas o filtro Sage original especialmente concebido para este aparelho. Não utilize qualquer outro filtro.



## IMPORTANTE

### TAMPA DE FILTRO DE CARBONO DO BALDE

Para maior conveniência, pode guardar o FoodCycler por baixo da banca ou até mesmo fora da cozinha numa área acessível da casa, como a lavandaria ou garagem. Mantenha apenas o balde do FoodCycler na banca para acumular os resíduos alimentares sem complicações nem odores utilizando a tampa de filtro de carbono do balde. Quando estiver cheio, remova a tampa do balde antes de colocar no FoodCycler para processar.

#### Montar a tampa do balde

1. Coloque o revestimento de espuma do filtro de carbono dentro do balde.
2. Coloque a tampa traseira em cima do revestimento de espuma do filtro de carbono.
3. Certifique-se de que todas as peças estão devidamente alinhadas no interior do rebordo da tampa.
4. Coloque o parafuso de bloqueio no orifício central de todas as peças alinhadas da tampa.
5. Rode o parafuso de bloqueio no sentido dos ponteiros do relógio até as partes da tampa estarem fixas.

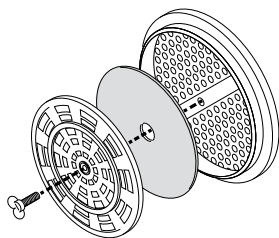

O revestimento da tampa de espuma de carbono deve ser substituído a cada 2-3 meses para ajudar a reduzir os odores emanados da recolha de resíduos alimentares no balde triturador.

- Para substituir, basta remover o revestimento da tampa de carbono de substituição da embalagem e colocá-lo no interior da tampa conforme descrito acima.



## AVISO

Os filtros não são laváveis. Não submerja qualquer parte dos filtros em água porque provocaria danos.

### REVESTIMENTO DE ESPUMA DE CARBONO DA TAMPA DE SUBSTITUIÇÃO

As substituições dos revestimentos de espuma de carbono da tampa podem ser adquiridas no site da Sage†.

† Podem ser aplicáveis custos de entrega.

Contacte o serviço de atendimento ao cliente da Sage para obter mais suporte.

Utilize apenas o filtro Sage original especialmente concebido para este aparelho. Não utilize qualquer outro filtro.

### ELIMINAÇÃO DE ECOCHIPS



## NOTA

Sigue-se um guia para eliminar apenas EcoChips.

- Os regulamentos de cada país, região e municípios individuais relativos à eliminação de resíduos alimentares podem variar.
- Contacte a Câmara Municipal local para obter mais informações antes da eliminação.

## Há duas formas de eliminar EcoChips:

### 1. No contentor de lixo genérico

- **Consulte os regulamentos do governo, regiões e municípios** individuais para eliminação adequada.

### 2. Aplicados no jardim

- Se forem aplicados no jardim, os EcoChips devem ser incorporados na camada superior do solo, e não apenas à superfície
- Os EcoChips podem ser incorporados no solo em torno de árvores de fruta, árvores de frutos com casca ou vinhas. Os produtos caídos não devem ser recolhidos do solo durante 90 dias após cada aplicação.
- Os EcoChips podem ser usados na agricultura, jardins domésticos e paisagismo. Se forem aplicados na terra para cultivar alimentos que entram em contacto direto com o solo (como cenouras, alfaces e ervas com folhas), os consumidores devem esperar 90 dias antes de plantar para minimizar os riscos potenciais para a saúde.



## Cuidados, limpeza e armazenamento

Manter o FoodCycler limpo ajuda a garantir que um funcionamento higiênico e eficiente. O exterior do FoodCycler e o balde removível devem ser limpos regularmente.



### NOTA

Sempre que utilizar o FoodCycler, comece por limpar o fundo do balde de trituração e a superfície da placa de aquecimento com um pano limpo e seco.

Siga as instruções abaixo para manter o seu FoodCycler com o melhor aspeto (e funcionamento) possível.

Certifique-se sempre de que o FoodCycler está desligado com a ficha retirada da tomada elétrica e permita que o FoodCycler arrefeça antes de efetuar qualquer procedimento de limpeza ou substituição dos filtros.

### Limpar o exterior do FoodCycler



### AVISO

**NÃO** submerja o FoodCycler em água. Se o fizer, danificará o FoodCycler irremediavelmente e pode causar choque elétrico. Apenas limpeza cosmética exterior!



### NOTA

Utilize um pano limpo e seco para limpar a superfície externa, a superfície interna e a superfície da placa de aquecimento do FoodCycler. No caso de sujidade particularmente entranhada, pode adicionar uma pequena quantidade de líquido da loiça a um pano húmido antes de espremer a maior parte da humidade.



### NOTA

A exposição a óleos de cozinha e químicos de limpeza pode provocar descoloração do FoodCycler. Se o FoodCycler for exposto a óleos ou produtos químicos, desligue o aparelho da tomada e utilize um pano húmido para limpar a superfície externa do FoodCycler. Seque completamente com um pano seco ou toalha de papel para remover toda a humidade antes de utilizar.

**NÃO** utilize gasolina, benzina, diluente, produtos de limpeza abrasivos, etc., no FoodCycler durante a limpeza, visto que danificarão o FoodCycler.

**NUNCA** utilize álcool ou outros solventes neste FoodCycler.

### Limpar o balde de trituração

O balde de trituração é feito de alumínio resistente com um revestimento protetor de porcelana para poder ser lavado na máquina de lavar loiça para maior conveniência.

Deixe o balde arrefecer antes de o manusear ou voltar a colocar no FoodCycler.

1. Retire o balde.
2. Remova todos as obstruções e partículas soltas do balde de trituração.
3. Coloque o balde na prateleira inferior da máquina de lavar loiça.

Se constatar que o balde contém um resíduo do ciclo anterior e quiser removê-lo, pode executar um ciclo apenas com cascas de citrinos (limão, laranja, etc.). As cascas de citrinos ajudam a limpar qualquer resíduo ou crostas de restos de comida.

Se ocorrer um bloqueio e não conseguir removê-lo manualmente, mergulhe o balde durante a noite em água morna (detergente opcional). Evite utilizar ferramentas ou escovas de metal para remover o bloqueio.

Também pode lavar o balde à mão com água morna, uma pequena quantidade de líquido da loiça e um pano. Esfregue à volta e por baixo dos agitadores o máximo possível para limpar todas as superfícies disponíveis.



## Resolução de problemas

Antes de realizar qualquer uma das seguintes verificações de serviço, desligue o FoodCycler da alimentação elétrica.

PROBLEMA	O QUE FAZER
<b>O FoodCycler não liga</b>	<ul style="list-style-type: none"> <li>• Verifique se a ficha do cabo de alimentação está inserida na tomada e se esta está ligada.</li> <li>• Verifique se o FoodCycler está montado corretamente.</li> </ul>
<b>Luz do botão Ligar/Desligar</b> Intermitente e FoodCycler emite sinal sonoro Intermitente e FoodCycler não funciona Sem luz	<ul style="list-style-type: none"> <li>• Tampa desbloqueada/sensor desalinhado</li> <li>• Requer reposição manual</li> <li>• Sem alimentação, verifique a ligação</li> </ul>
<b>Quaisquer indicadores luminosos</b> Intermitente e FoodCycler para de processar Sem luz	<ul style="list-style-type: none"> <li>• Sobrecarga do motor. Verifique se há uma obstrução de comida no balde. Remova alguns dos restos de comida do balde.</li> </ul> <p>NOTA: Aplica-se apenas à luz de secagem.</p> <ul style="list-style-type: none"> <li>• Sem alimentação, verifique a ligação</li> </ul> <p>Contacte o Serviço de atendimento ao cliente da Sage se o problema persistir. Pode ser um problema nos componentes do FoodCycler.</p>
<b>Ruído excessivo</b>	<ul style="list-style-type: none"> <li>• Verifique se o FoodCycler está numa superfície nivelada</li> </ul>

É necessária uma reposição manual se o sistema operativo do FoodCycler tiver de ser reposto para um modo anterior após uma avaria ligeira.

Siga estas instruções para executar corretamente uma reposição manual:

1. Ligue o FoodCycler à tomada.
2. Mantenha premido o botão Ligar/Desligar durante 3 segundos até ouvir um sinal sonoro e o FoodCycler encerrar.
3. Desligue o FoodCycler da tomada durante 1 minuto.
4. Volte a ligar o FoodCycler à tomada e aguarde dez segundos.
5. Prima o botão Ligar/Desligar normalmente para iniciar um ciclo.

Se a reposição manual não funcionar da primeira vez, tente novamente.



### NOTA

Se o FoodCycler sinalizar um problema nos componentes, não continue a utilizar. Contacte o serviço de atendimento ao cliente da Sage.



## Garantia

### **GARANTIA LIMITADA DE 2 ANOS**

A Sage Appliances fornece uma garantia para este produto para uso doméstico nos territórios especificados de 2 anos a partir da data de compra contra avarias provocadas por defeitos na mão-de-obra e nos materiais. Durante este período da garantia, a Sage Appliances irá reparar, substituir ou reembolsar qualquer produto defeituoso (a exclusivo critério da Sage Appliances).

Todos os direitos legais da garantia ao abrigo da legislação nacional aplicável serão respeitados e não serão afetados pela nossa garantia. Visite [www.sageappliances.com](http://www.sageappliances.com) para consultar os termos e condições completos da garantia, bem como as instruções sobre como efetuar uma reclamação.

GBR

BRG Appliances Limited  
Unit 3.2, Power Road Studios, 114 Power  
Road, London, W4 5PY

UK Landline: 0808 178 1650  
Mobile (National Rate): 0333 0142 970

DEU

AUT

Sage Appliances GmbH  
Campus Fichtenhain 48, 47807 Krefeld,  
Deutschland

Deutschland: 08005053104  
Österreich: 0800 80 2551

FRA

Sage Appliances France SAS  
Siège social : 66 avenue des Champs  
Elysées – 75008 Paris

879 449 866 RCS Paris  
France: 0800 903 235

BEL

Belgium  
0800 54 155

NLD

Netherlands  
0800 020 1741

LUX

Luxembourg  
0800 880 72

CHE

Switzerland  
0800 009 933

ESP

Spain  
0900 838 534

POR

Portugal  
0800 180 243

# Sage®

[www.sageappliances.com](http://www.sageappliances.com)

Registered in England & Wales No. 8223512  
Registered in Germany No. HRB 81309 (AG Düsseldorf)  
Registered in France No. 879 449 866 RCS

- Due to continued product improvement, the products illustrated or photographed in this document may vary slightly from the actual product.
- Aufgrund kontinuierlicher Produktverbesserungen kann das auf dieser Verpackung dargestellte Produkt leicht vom tatsächlichen Produkt abweichen.
  - En raison de son amélioration continue, le produit représenté sur cet emballage peut différer légèrement du produit réel.
  - A causa del continuo miglioramento dei prodotti, il prodotto illustrato su questa confezione può variare leggermente rispetto al prodotto reale.
- Vanwege de voortdurende verbetering van de producten kunnen de producten die in dit document worden geïllustreerd of gefotografeerd enigszins afwijken van het daadwerkelijke product.
- Perfeccionamos nuestros productos continuamente, por lo que el artículo podría diferir ligeramente de la ilustración o imagen en este documento.
- Devido à melhoria contínua dos produtos, os produtos ilustrados ou fotografados neste documento podem variar ligeiramente do produto real.

Copyright BRG Appliances 2021

BWR550/SWR550 UG6 – B21